

YINO Life

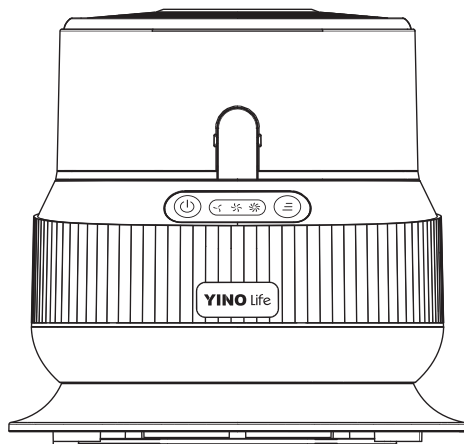

ペットグルーミング掃除機

ユーザーマニュアル

この度は、YINO Lifeの製品をお買い上げいただきまして誠にありがとうございます。
ご使用前にこの取扱説明書をよくお読みの上、正しくご使用ください。また、この取扱説明書には保証書
も添付しておりますので、大切に保管してください。

注意事項

- 使用前に取扱説明書をよく読んでください。
- 本製品は一般家庭用なので通常のご使用以外の目的で使用したり、業務用として使わない。
- 小さいお子さまが本製品を使用する際には取り扱い方法、警告、注意事項を理解している大人の方が監視・指導している状態で行ってください。
- 子供が触れられない場所に置いてください。
- 湿った毛を吸い込まないでください。
- ガソリンや可燃性液体などの液体を吸入しないでください。
- エアゾール、スプレーなどの可燃性の液体、揮発油などの近くで使用しないでください。
- 濡れた手で電源プラグや本製品に触れないでください。
- 電源ケーブルを引いたり、重いものを電源ケーブルを引いたり、重いものを載せたり、挟み込んだりしないでください。
- 電源ケーブルまたは電源プラグが破損している場合は、本製品を使用しないでください。
- 本製品を分解・改造しないでください。火災・感電・けがのおそれがあります。
- 製品が正常に動作しない場合は、使用を中止してください。
- 部品の交換やメンテナンスの場合は、電源アダプタをコンセントから抜いてください。

ご使用前に

- 初めて使用する時、異臭が発生する場合がありますが、故障ではありません。すぐに消えますので、熱やにおいが続く場合は、使用を中止してください。
- ゴミを溜めたまま使用し続けると、吸込力の低下や故障の原因になります。ダストボックスとフィルターをお手入れしてください。
- 電源コードやプラグが異常に熱くなる場合は、直ちに運転を停止してください。
- 過熱保護により、自動停止した場合があります。この時、ダストボックスの取り出し、フィルターの掃除お手入れしてください。必ず30分ほど製品が冷却されるまでに使ってください。
- 必ずフィルターがしっかり装着されている場合で使用してください。故障の原因となります。

セットの内容

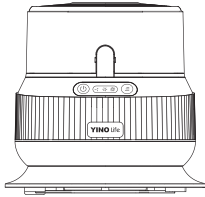

本体*1



ホース x1



隙間ノズル*1
(バリカンに合わせて使用する)

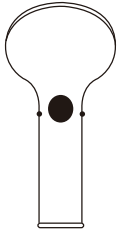

ブラッシング*1

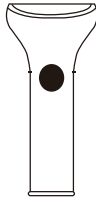

デシェッド*1



お掃除用ブラシ*1



バリカン*1

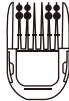
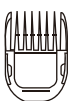

トリムコーム*4

(3mm / 6mm / 9mm / 12mm)



ユーザーマニュアル *1

アタッチメントコームを取り付けて、お好みの高さに調節して刈ることができます。

※アタッチメントコームが途中で外れることなく、しっかり装着されているか必ずご確認ください。

組み立て方法

※矢印の方向に押してから、ダストボックスを置いてください。

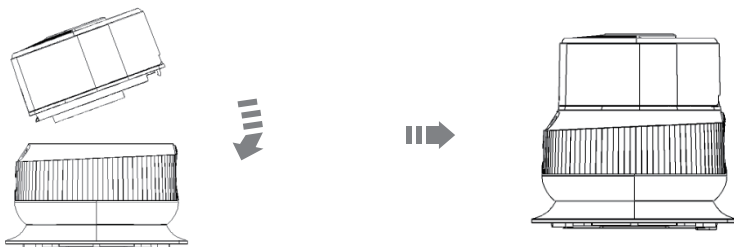

組み立て方法

※付属品はホースを通じて本体に接続します。

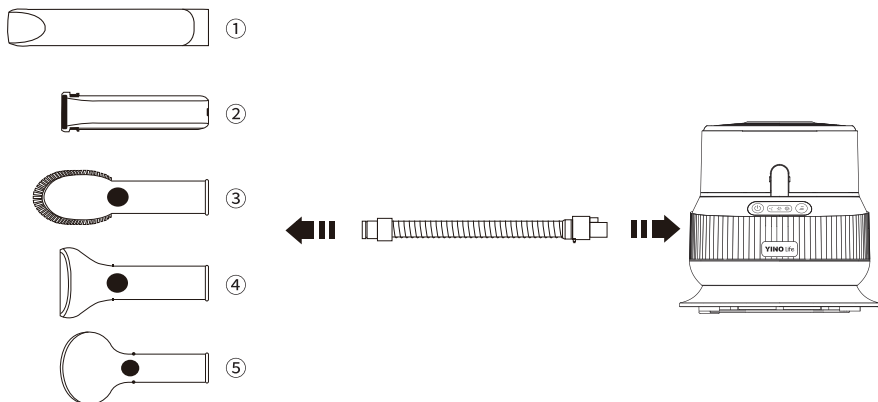

製品の説明

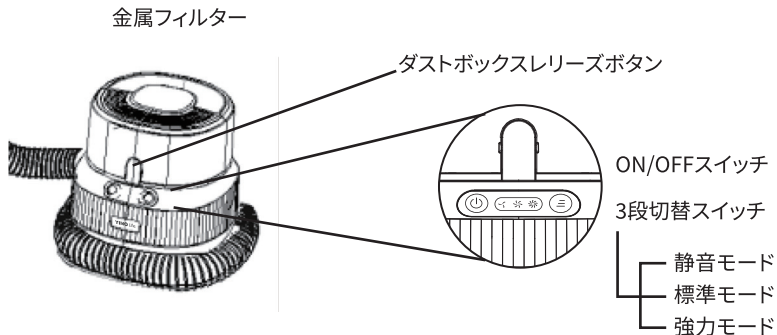

製品の仕様

製品名	ペットグルーミング掃除機
モデル	L1
入力電圧	100V 50/60Hz
出力	350W
重量	4.3KG
材質	ABS/Metal/PC/PP
ノイズ	静音モード:59~66dB
	標準モード:63~69dB
	強力モード:66~72dB
ダストカップ	1.5L
電源コード長	3m





※騒音ラベルは1m離れた場所で測定したデータです。

付属品について

※下記のご参考までにご覧ください。実際の状況に応じて選択してください。

※静音モード、標準モード、強力モードの三段階があります。

※初めて使用するときは静音モードおすすめです。かわいいペットを怖がらせないように体にゆっくりと慣れさせることをお勧めします。

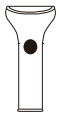
付属品	三段階モード		
	静音モード	標準モード	強力モード
	ソファや隅、手の届きにくい場所に落ちた毛を取り除く	ソファや隅、手の届きにくい場所に落ちた毛を取り除く	頑固なホコリを深くきれいにする (ちょっとうるさいですが、お勧めです)
	毛の表面を清潔にし、毛を滑らかにする	気流マッサージで毛にツヤを与える(おすすめ)	深層洗浄、死毛除去 (ちょっとうるさい)
	柔軟な吸引力で、服に付いたペットの毛をきれいにする	標準の吸引力で、服に付いたペットの毛をきれいにする	吸引力が強い (ちょっとうるさいですが、お勧めです)
	毛をカットして整えて、細かいトリミングをする(推奨)	柔らかい吸引力でカットした毛髪を剪定し吸引する	
	抜け毛や浮毛、フケなどを吸い込み、簡単に除く	抜け毛や浮毛をソフト吸入で取り除く	抜け毛や浮毛を強く吸い取る (ちょっとうるさい)

デシエッド:

絡まったペットの毛や抜け毛をきれいに除去できます。

ペットの毛並みをきれいに整えられます。硬い毛並みでも奥までとることができます。

※刃先を肌に当てるときは、刃を強く押しつけないでください。肌を傷つける原因となります。

※ペットの毛量に応じて操作し、ノズルが詰まることを注意してください。

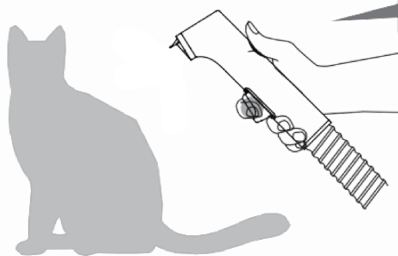

軽く力を入れるだけでブラッシングし、
浮いた毛を吸引する

ブラッシング:

丸形先端で皮膚を傷つけない、ブラッシングしながら抜け毛を効率的に吸い取り、ほこりや汚れも取り除いて体を清潔にし、ペットに健康な皮膚と毛を持たせることができます。

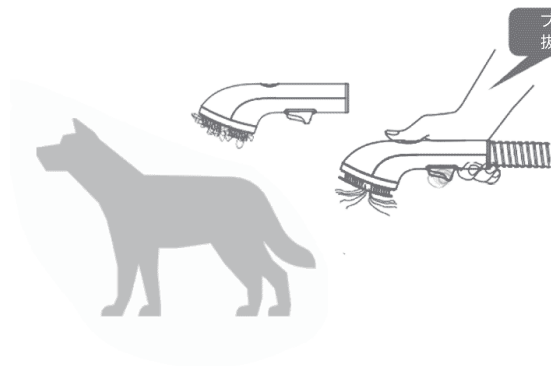

ブラシで毛をきれいにして、
抜け毛を吸い込む

お掃除ブラシ:

ペットの足裏をブラッシングして、汚れを取り除き、足裏を清潔に保ちます。

また、ソファ、服についた毛やペットについた毛を吸うこともできます。

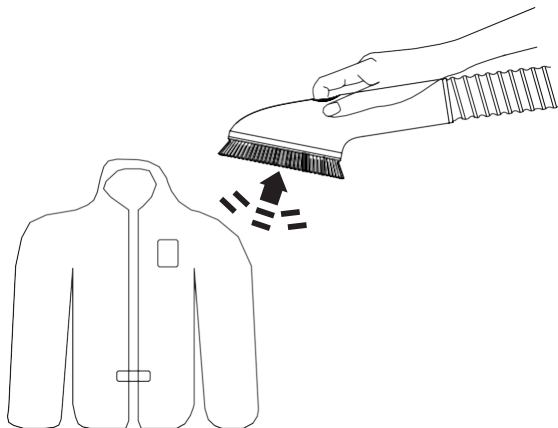

隙間ノズル:

ソファーなどの隙間にフィットする専用ノズルです。

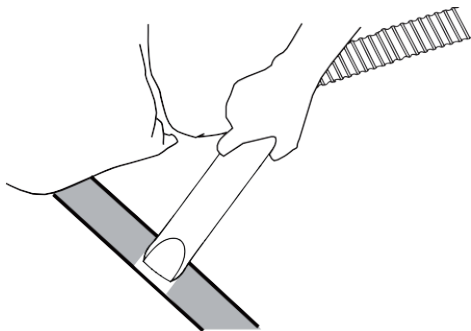

電動バリカン(2Way)：

1. 電動バリカンはUSB充電式でコードレス使用可能です。
2. 隙間ノズルと組み合わせて使えます。カットしながら毛を吸い込むことができます。カットした毛が散らからず、トリミング後の片付けも楽です。

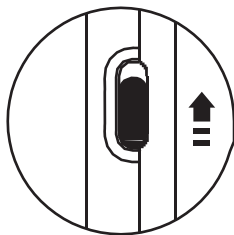
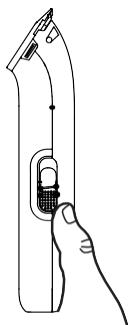

スイッチを上の方へずらすと「ON」

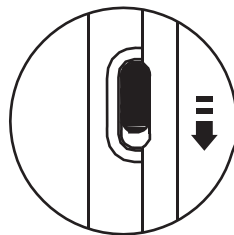

下の方向へずらすと「OFF」

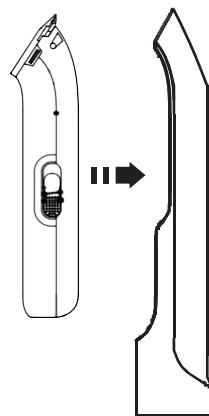
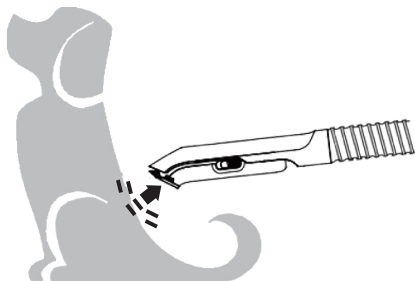

※本製品は毛以外のものを切らないでください。

※刃を肌に強く押し付け不要に注意しながらカットしてください。けがの原因になります。

使い方

付属品はホースを通じて本体に接続します。

ヒント

- グルーミング(トリミング)やブラッシングをするときは、おいしいおやつを与えながら行うとそれらを嫌がる愛犬に有効です。
- 毛玉はアタッチメントコームを使用してのスムーズなグルーミングを妨げます。ブラッシングで除去できない毛玉は、ハサミで切ると時間と飼い主・ペット双方のストレスの削減になります。
- 日頃のブラッシングは毛玉の防止とペットとのコミュニケーションに有効です。

カットの前に

まずペットの汚れを取るために、シャンプーをして良くすすいでください。水気をタオルで十分に拭き取った後、コームで毛をとかしながら毛を完全に乾かします。毛の汚れと毛玉を除去することでバリカンを使用してのヘアーカットもスムーズになり、ふわふわな仕上がりになります。

カットの方法

スイッチを ON にし、本体をゆっくりと動かし、刃を肌に強く押し付けないように注意しながらカットしてください。

以下の方法を参考にお好みのスタイルになるよう愛犬やペットのトリミングをお楽しみください。

体から足の順にカットする

プードル、マルチーズやヨークシャー・テリア、ビション・フリーゼなど毛があまり抜けずに伸びる犬種は、定期的に体全体の毛をカットする必要があります。

ペットの皮膚に異常がないか状態を確認しながら、グルーミング(トリミング)してあげましょう。

- 背中⇒胴体回り⇒首回り⇒足⇒顔まわりの順にカットします。
- 犬種や季節などにより様々なスタイルがありますが、最終的に想定している長さよりも一段長いアタッチメントコームから始め、毛の流れに沿ってトリミングします。
ご希望の長さ、スタイルになるようにアタッチメントコームを短いものに替えていくと、切りすぎることなくカットできます。
- 毛の流れに沿ってカットしたあとカットがもの足りないときは、毛の流れに逆らってカットするとより短くカットすることができます。また、横から・斜めからなど色々な方向からカットすることにより、毛並みが整います。

足裏のトリミング

足裏の毛のトリミングはとても大切です。足裏の毛が肉球を覆ってしまうと滑りやすくなり、怪我の原因となります。定期的トリミングしてあげましょう。

● 関節の曲がる方向などに気を付けてしっかりと足を持ち、愛犬の体に負担の掛からないようにやさしく足を持ち上げ、水かきや突起などの形状に注意してトリミングしてあげましょう。

コームを使い肉球に挟まった毛をかき出し、肉球の外側に出ている毛だけをカットするようにすると安全にカットできます。

足先のトリミング

足先の毛が伸びてくると、歩行の邪魔になり、怪我の原因となります。定期的トリミングしてあげましょう。

● コームで毛を良くとかし、刈り高の長いアタッチメントコームから始め、毛の流れに沿ってトリミングするようにします。ご希望の長さ・スタイルになるように短めのアタッチメントコームに替えていくと切りすぎることなくカットできます。

お尻のトリミング

お尻の毛が伸びて肛門にかかってしまうと、不衛生な状態になりやすくなります。定期的トリミングしてあげましょう。

● コームで毛を良くとかし、尻尾を上を持ち上げ、肛門を中心にして外側にクリッパーを動かします。この時に尻尾を持ってペット動かすことは避けましょう。

目の周りのトリミング

目の周りの毛が伸びて目に入ったり・かかったりしないように定期的トリミングしてあげましょう。

● コームで毛を良くとかし、刈り高の長めのアタッチメントコームから始め、目を中心に外側にクリッパーを動かします。ペットが動いてトリミングしにくい時は、空いている方の手でマズルをしっかりとつかんで保定しましょう。

ダストカップの掃除方法

1. 本体背面の取り外しボタンを押してダストボックスを取り外します。

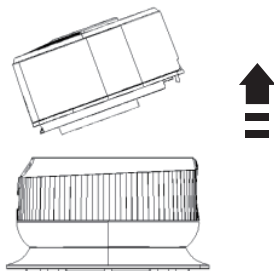
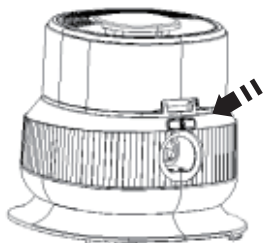

2. リリースボタンを押して、毛とゴミを捨てます。

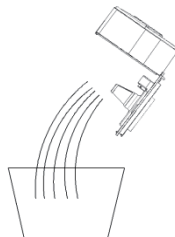
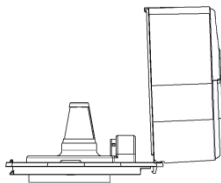

3. 矢印の方向にダストボックスを組み立てます。

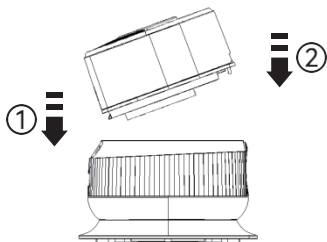

※取り付ける時は本体の収納部の底にごみや異物がない状態にしてください。

※ダストボックスを洗った後、水分が残っているときは使用しないでください。必ず完全に乾燥してから取り付けてください。【モーター故障の原因となります。】

フィルターのお手入れのしかた

1. フィルターの手入れは少なくとも1ヶ月に1回程度行わなければなりません。

2. 吸引力を保つために、使用状況に応じてフィルターは定期的に洗浄する必要があります。

※お手入れの際は必ず電源アダプタをコンセントから抜いてください。また、濡れた手で電源アダプタを抜き差ししないでください。

1 ① ダストボックスを外し、フィルターを取り出します。

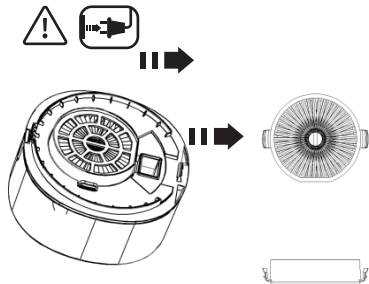

2 ② 水で洗浄し、水気を吸い取ります。

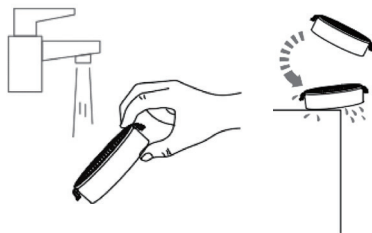

3 ③ 洗った後は、風通しの良いところで十分に陰干しします。(乾燥時間の目安: 24時間)

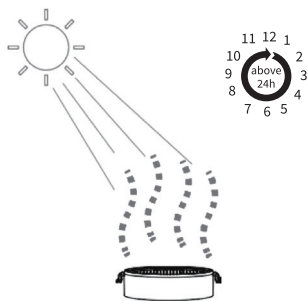

※フィルターは乾燥後、必ず元に戻り取り付けしてください。

※水分が残っているときは感電や故障の原因になります。

4 ④ フィルターが完全に乾燥したら、ダストボックスに取り付けます。

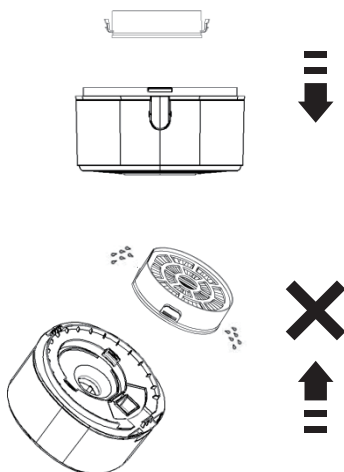

品質保証

電源ケーブルは本体の下に収納できます。

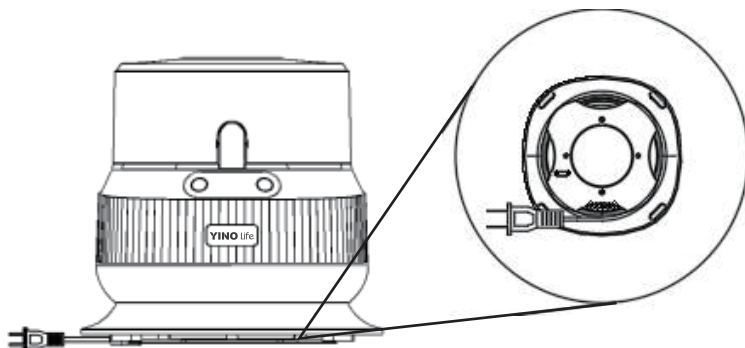

故障かなと思ったときは

こんな場合	故障な原因	対策
電源を入れても起 動しない	電源プラグがちゃんと差し 込まれていない	電源プラグを再挿入する
	スイッチを[ON]にしてない	スイッチ[ON]を押す
吸引力が弱い	ホースが詰まる	ホースとノズルを清掃する
	ダストボックスがいっぱい	ダストボックスをお手入れする
	フィルターが汚れている	フィルターをお手入れする

保証期間およびお問い合わせ

- 本製品の保証期間はご購入日より一年間となります。
- 本製品の仕様は予告なしに変更する場合があります。予めご了承ください。
- 本製品は使用電子部品の製造中止で、生産及び販売終了となる場合があります。予めご了承ください。
- お問い合わせの際、お客様へ確実に迅速に対応させていただくため、あらかじめ下記の事項をご確認の上、ご連絡ください。

①商品の型番

②ご購入先及びご注文番号

③故障の状況(できるだけ詳しくご説明ください。メールでお問い合わせいただいた場合不具合症状に関する写真または動画を添付いただくと幸いです。)

- ご不明な点や故障に関するご相談は、ご購入の販売店、または下記営業窓口にお問い合わせください。

✉ メールアドレス: support@yinolife.com

受付時間: 10:00~13:00、14:30~18:30 (土日・祝日、弊社指定定休日を除く)

保証書

本保証書は再発行いたしません。大切に保管してください。

保証書

品名	ペットグルーミング掃除機
品番	L1
購入日	年 月 日
保証期間	上記ご購入日より1年間（消耗品を除く）
お客様	ご住所 〒 電話 ()
	お名前 様

- 取扱説明書、注意事項などにしたがって正常な使用状態で故障した場合に限りします。
- 保証期間内に前項に該当する故障が発生した場合に限りします。
- 消耗品に関しましては、保証対象外となります。
- 保証期間内でも次の場合は、有料修理となります。
 - ※本書のご提示がない場合や、購入日、販売店名の記載がない場合。
 - ※使用上の誤り、他店・個人での修理、分解、改造、調整による故障等。
 - ※お買い上げ後の移動、落下、天災地変、異常電圧による故障。
- 保証書の発行により、ご購入者の法律上の権利を制限するものではありません。

免責事項

法律上の請求の原因の種類を問わずいかなる場合においても、本製品の使用または、使用不能から生ずる直接損害、間接損害（事業利益の損失、事業の中断、事業情報の損失等）、特別損害、付随的損害、経済的拡大被害（逸失した利益、ビジネス上の収益、信用あるいは節約すべきし費用を含む）、他の機器や部品に対するデータの損失または損害、第三者からの賠償請求に基づく損害、身体障害（身体障害に起因する死亡及び怪我を含む）に関して、弊社は一切の責任を負わないものとさせていただきます。