

User Guide

XLC7BT™

Home and
cellphone calls
Amplified.

MAKE CALLS WITH AND
WITHOUT A LANDLINE

PAIR UP TO TWO (2)
BLUETOOTH DEVICES

50 DB OF AMPLIFICATION AND
FOUR (4) TONE SETTINGS

EXPANDABLE UP TO THREE (3)
EXTRA HANDSETS (XLC7HS®)

clarity®



E
N
G
L
I
S
H

F
R
A
N
Ç
A
I
S

E
S
P
A
Ñ
O
L

XLC7BT TABLE OF CONTENTS

Important Safety Instructions	2
Contents & Parts Checklist	5
Installation	6
Wall Mounting Your XLC7BT	8
Base - Quick Reference Guide	10
Handset - Quick Reference Guide	11
Battery Information	14
Bluetooth Function	16
Placing & Answering Calls	16
Volume & Tone Adjustments	17
CALLER ID Function	18
Mem Button	18
Phonebook	19
Screen Details	19
Telephone Menu	20
Handset Registration	27
Troubleshooting	29
Technical Information	32
Regulatory Compliance	33
Warranty Information	36
<i>Française: TABLE DE MATIÈRES</i>	39
<i>Español: ÍNDICE</i>	83

When using your telephone equipment, basic safety precautions should always be followed to reduce the risk of fire, electric shock and injury to persons, including the following:

1. Read and understand all instructions.
2. Follow all warnings and instructions marked on the telephone.
3. Avoid contact with liquids. Do not locate base unit or handset near water, for example, near a bathtub, wash basin, sink or laundry tub, in a wet basement or near a swimming pool.
4. Avoid using a telephone (other than a cordless type) during a storm. There may be a remote risk of electrical shock from lightning.
5. Do not use the telephone to report a gas leak in the vicinity of the leak.
6. Unplug this telephone from the wall outlets before cleaning. Do not use liquid cleaners or aerosol cleaners on the telephone. Use a damp cloth for cleaning.
7. Place this telephone on a stable surface. Serious damage and/or injury may result if the telephone falls.
8. Do not cover the slots and openings on this telephone. This telephone should never be placed near or over a radiator or heat register. This telephone should not be placed in a built-in installation unless proper ventilation is provided.
9. Operate this telephone using the electrical voltage as stated on the base unit or the owner's manual. If you are not sure of the voltage in your home, consult your dealer or local power company.
10. Do not allow anything to rest on the power cord or locate this product in an area where the power cord is likely to be damaged by furniture or foot traffic.
11. Do not overload wall outlets or extension cords as this can increase the risk of fire or electrical shock.
12. Never push any objects through the slots in the telephone. They can touch dangerous voltage points or short out parts that could result in a risk of fire or electrical shock. Never spill liquid of any kind on the telephone.
13. To reduce the risk of electrical shock, do not take this phone apart. Opening or removing covers may expose you to dangerous voltages or other risks. Incorrect reassembly can cause electric shock when the appliance is subsequently used.
14. Unplug this product from the wall outlet and refer servicing to the manufacturer under the following conditions: when the power supply cord or plug is frayed or damaged; if liquid has been spilled into the

SAVE THESE INSTRUCTIONS

XLC7BT **IMPORTANT SAFETY INSTRUCTIONS**

product; if the telephone has been exposed to rain or water; if the telephone has been dropped or the case has been damaged; if the telephone exhibits a distinct change in performance; if the telephone does not operate normally by following the operating instructions. Adjust only those controls that are covered by the operating instructions. Improper adjustment may require extensive work by a qualified technician to restore the telephone to normal operation if the telephone does not operate normally by following the operating instructions.

15. This product should be operated only from the type of power source indicated on the marking label. If you are not sure of the type of power supply to your home, consult your local power company.
16. Do not attempt to open the AC adapter. There are potentially dangerous voltages inside, and there are no serviceable parts.
17. Discontinue use of product and contact Clarity if the product overheats, has a damaged cord or plug, if the product has been dropped or damaged or if the product has come into contact with liquids.
18. Use only the AC adapter provided with this product or a replacement AC adapter provided by Clarity.
19. This phone amplifies sound to loud volumes. To prevent hearing damage, all users of the phone should be informed of the high volume capability of the phone and children should only use the phone when supervised by an adult.
20. Exposure to high volume sound levels or excessive sound pressure may cause temporary or permanent damage to your hearing. Although there is no single volume setting that is appropriate for everyone, you should always use your telephone with the volume set at moderate levels and avoid prolonged exposure to high volume sound levels. The louder the volume, the less time is required before your hearing could be affected. If you experience hearing discomfort, you should have your hearing checked by a doctor. To protect your hearing, you should:
 - A) Set the volume control in a low position and gradually increase the volume as needed. Before pressing the **BOOST** button, reduce the volume to the lowest level. Use the phone on the lowest volume setting as possible.
 - B) Limit the amount of time you use the telephone at high volume levels.
21. If you experience a skin irritation after using this product, discontinue use and contact Clarity.

SAVE THESE INSTRUCTIONS

XLC7BT IMPORTANT SAFETY INSTRUCTIONS

BATTERY SAFETY INSTRUCTIONS

Dispose of used batteries according to the instructions.

Caution: Disconnect telephone line before replacing batteries.

1. Do not dispose of the battery in a fire as it may explode. Check with local codes for possible special disposal instructions.
2. Do not open or mutilate the battery. Released electrolyte is corrosive and may cause damage to the eyes and skin. It may be toxic if swallowed.
3. Exercise care in handling batteries in order not to short the battery with conducting materials such as rings, bracelets and keys. The battery or conduction material may overheat and cause burns.
4. Remove batteries when they are discharged and when the equipment will not be used for an extended period of time. Dispose of batteries according to local environmental laws.
5. Do not disassemble, heat, crush, deform or puncture batteries.
6. Do not attempt to charge non-rechargeable batteries.
7. Keep batteries out of the reach of children.

WARNING: Risk of explosion if battery is replaced by an incorrect type.

SAVE THESE INSTRUCTIONS

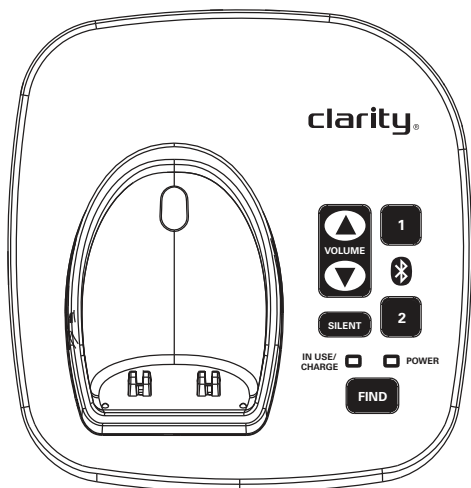

Base



Handset

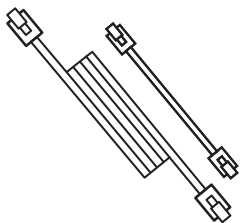

Phone cords (1 long, 1 short)

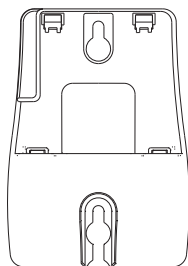

Wall mount bracket

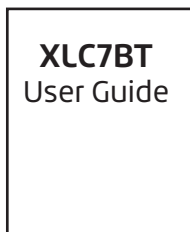

User guide

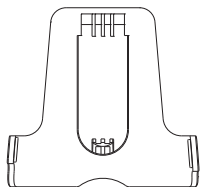

Belt clip

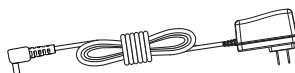

AC power adapter

XLC7BT *INSTALLATION*

Your telephone should arrive pre-assembled. To install it:

1. Remove base from package; pull yellow tab in the direction of the arrow.
2. Hold one end of your **XLC7BT**'s long phone line cord tightly. The correct end to hold should already be plugged into your phone's jack. Simultaneously pull the other end of the phone cord away from the phone, unraveling it and allowing you to plug that end of the cord into a wall telephone outlet.
3. Plug the loose end of the phone cord into the wall telephone outlet.
4. Hold one end of your phone's white power adapter cord tightly. The correct end to hold should already be plugged into the back of your telephone base unit. Simultaneously pull the other end of the adapter cord away from the phone, unraveling it and allowing you to plug that end of the cord into a wall electrical outlet.
5. Plug white power adapter cord on left rear of the base into a wall electrical outlet.
6. Remove handset from package.
7. Pull the handset's battery tab located on the bottom of the device in the direction of the arrow.
8. Place the handset in the base charger. The batteries in the handset must be fully charged for 16 hours before using the telephone for the first time.
9. Lift handset and press **TALK** to test. If you hear a dial tone, your telephone is ready for use. If not, check all connections again.

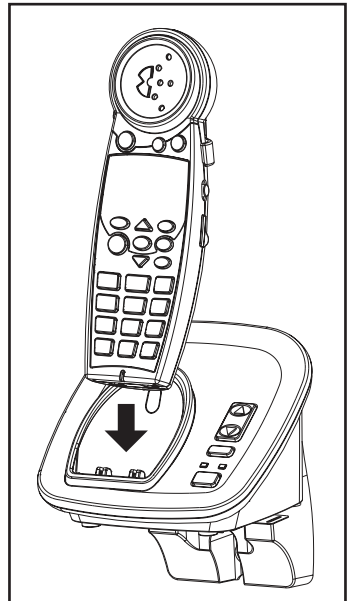
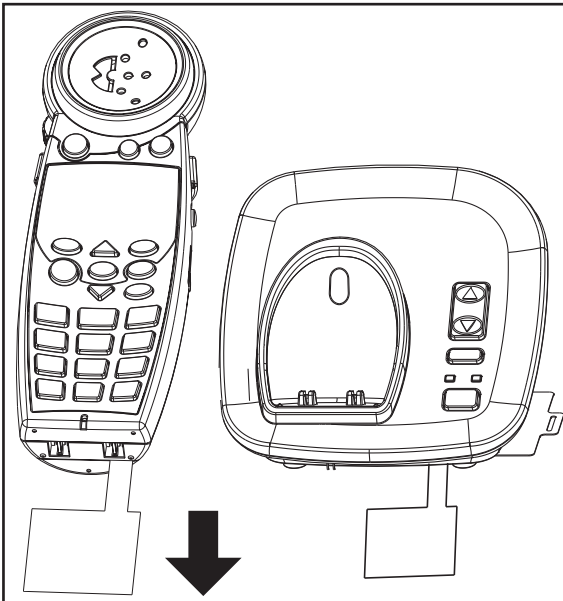
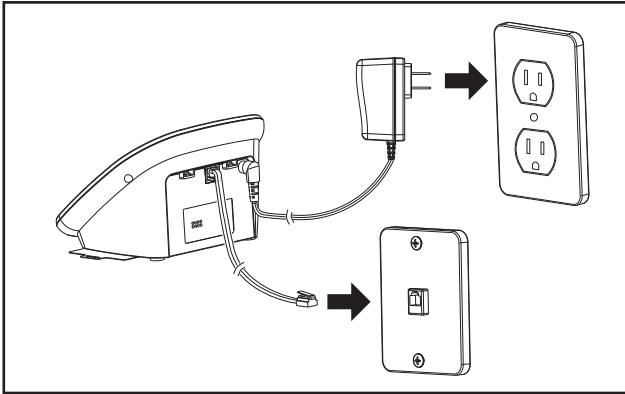
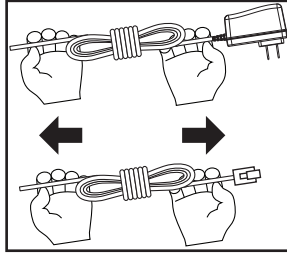

1. Follow the instructions in the Installation section on page 6 to remove the base and handset from the base – steps 1, 4, 6.
2. Unplug the long phone line cord from the phone jack located on the back of your **XLC7BT**. Plug one end of the short phone line cord into the same jack identified by LINE on the back of your base.
3. Install the **XLC7BT** base onto the wall mount bracket as shown on page 9. Guide the short phone cord through the wall mount bracket as shown in the diagram.
4. Using a screwdriver, loosen the screws on your phone wall outlet (1-2 turns).
5. Plug the loose end of the short phone cord into the wall phone outlet.
6. Attach the wall mount bracket (with the **XLC7BT** base) onto the wall phone outlet.
7. Plug the power adapter into a wall electrical outlet.
8. Pull the handset's battery tab located on the bottom of the device in the direction of the arrow.
9. Place the handset in the base and allow 16 hours for full charge.

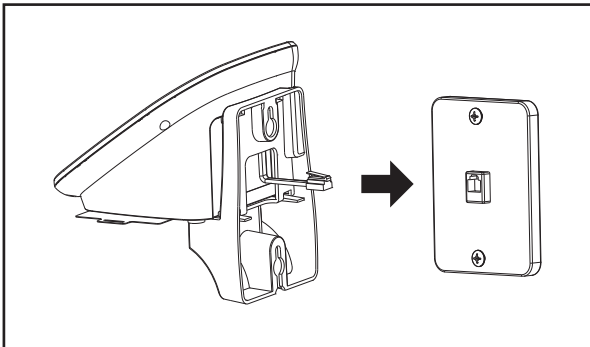
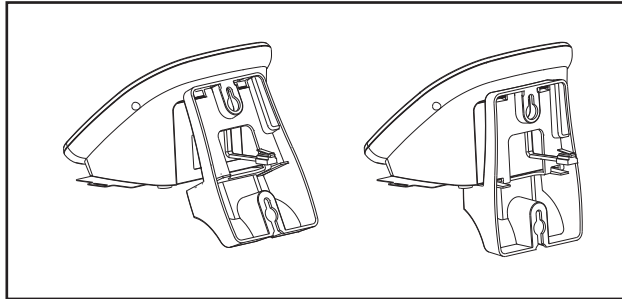
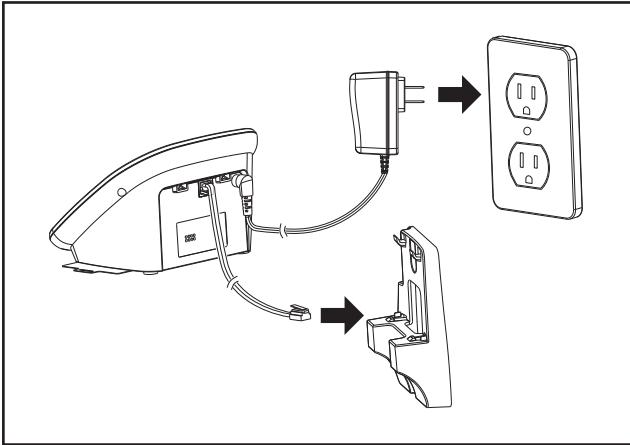

XLC7BT *BASE - Quick Reference Guide*

1 Visual Ringer

Lights up when phone rings; turns on when phone is in use.

2 IN USE / CHARGE Light

The light turns red when the phone is charging, and it turns green when the phone is in use.

3 POWER Light

Light is lit green when the power adapter is plugged in.

During a power outage, the **POWER** light will blink green once every two seconds when base backup batteries are installed.

4 FIND

Press this key to locate handset.

5 SILENT

Press if you want to turn off the base ringer. The button lights up red when the ringer is turned off.

6 VOLUME (UP / DOWN)

Use these keys to increase or decrease the ringer volume.

7 BLUETOOTH BUTTONS (1,2)

Use these keys to pair the Bluetooth enabled cellphone(s) you wish to use with your **XLC7BT**.

8 RINGER STYLE (Base)

Use this key to choose the most comfortable base ring tone for your environment. There are six ring tones available.

NOTE (Base): You can only set the ringer volume or style when the phone is not in use.

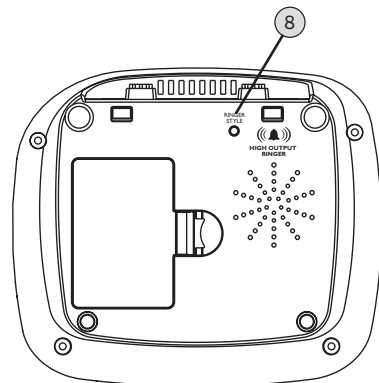
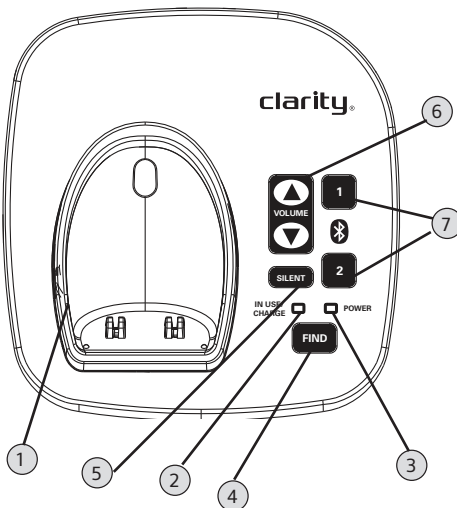

XLC7BT *HANDSET - Quick Reference Guide*

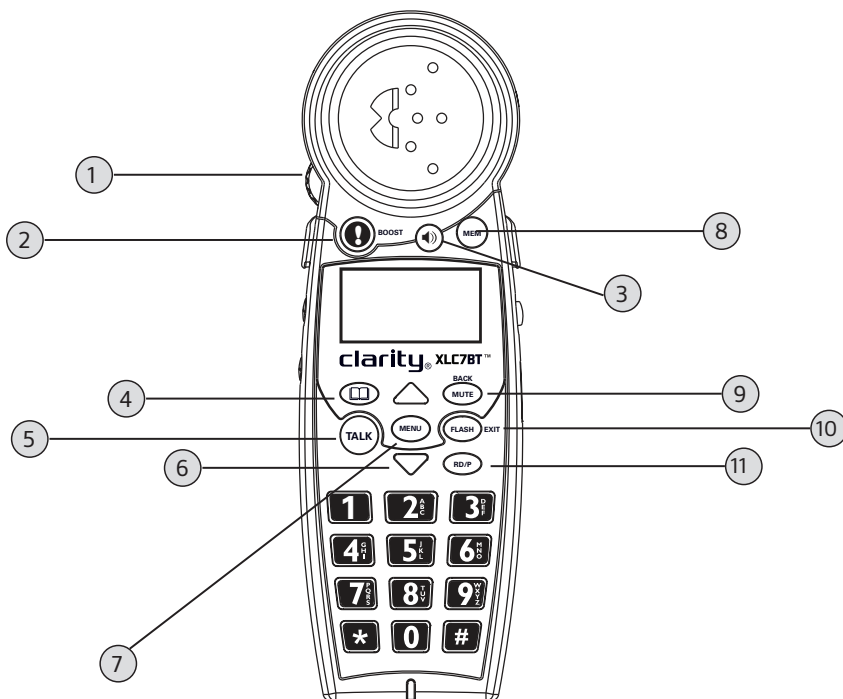

1 **VOLUME** Control Wheel

Use the rotary control to increase or decrease the volume of the incoming call. The volume level is displayed on the screen, lower right corner.

2 **BOOST**

Press this button to engage the extra amplification. The **BOOST** button turns red when Boost function is active.

For more details on the Boost function, see page 17.

3 **Speaker**

During a call, press to activate handset speakerphone. Press again to switch back to earpiece.

When in speakerphone mode, the speakerphone icon is displayed on the screen (to the left of the battery icon), and the speakerphone button lights up red.

4 **Phonebook**

This button allows you to access your **XLC7BT**'s list of saved names and numbers. See page 23.

XLC7BT *HANDSET - Quick Reference Guide*

5 TALK

This button allows you to make or answer phone calls. It lights up green during a call.

6 Arrow Buttons (UP / DOWN)

Press **UP** or **DOWN** arrows to navigate through the menus.

In standby mode, press **UP** or **DOWN** to access your Caller List.

7 MENU Button

Press this button to engage your phone's available options. See page 20 for detail

8 MEM Button: press this button for one-touch dial from standby mode.

9 MUTE / BACK (EDIT) Button

Mute: Allows you to conduct private conversations you don't want heard (during a call).

Back: In **MENU** mode, allows you to return to the previous screen.

(Edit): When a phone number is displayed, allows you to toggle between 7/10/11 digit formats for the number you are viewing.

10 FLASH / EXIT

FLASH: While on a call, press **FLASH / EXIT** to receive another incoming call. (Call Waiting service is required.)

EXIT: In **MENU** mode, allows

you to return to standby mode.

11 RD / P (Redial / Pause)

Press to redial last number dialed or insert pause (two seconds) when programming memories or pre-dialing.

12 Headset

A 2.5 mm headset can be used in the Headset Port. (We recommend the Plantronics M175C headset.)

13 TONE

Press to select the audio tone setting for the handset. See page 17.

14 Intercom

Press to call other handset on system.

15 RINGER ON / OFF

Switch to turn handset ringer on or off.

16 NECKLOOP

A 3.4B mm neckloop can be used in the Neckloop Port. (We recommend the Clarity CE30 Neckloop.)

17 Belt Clip

Belt clip available upon request.

18 Speaker Grill

19 Battery Compartment

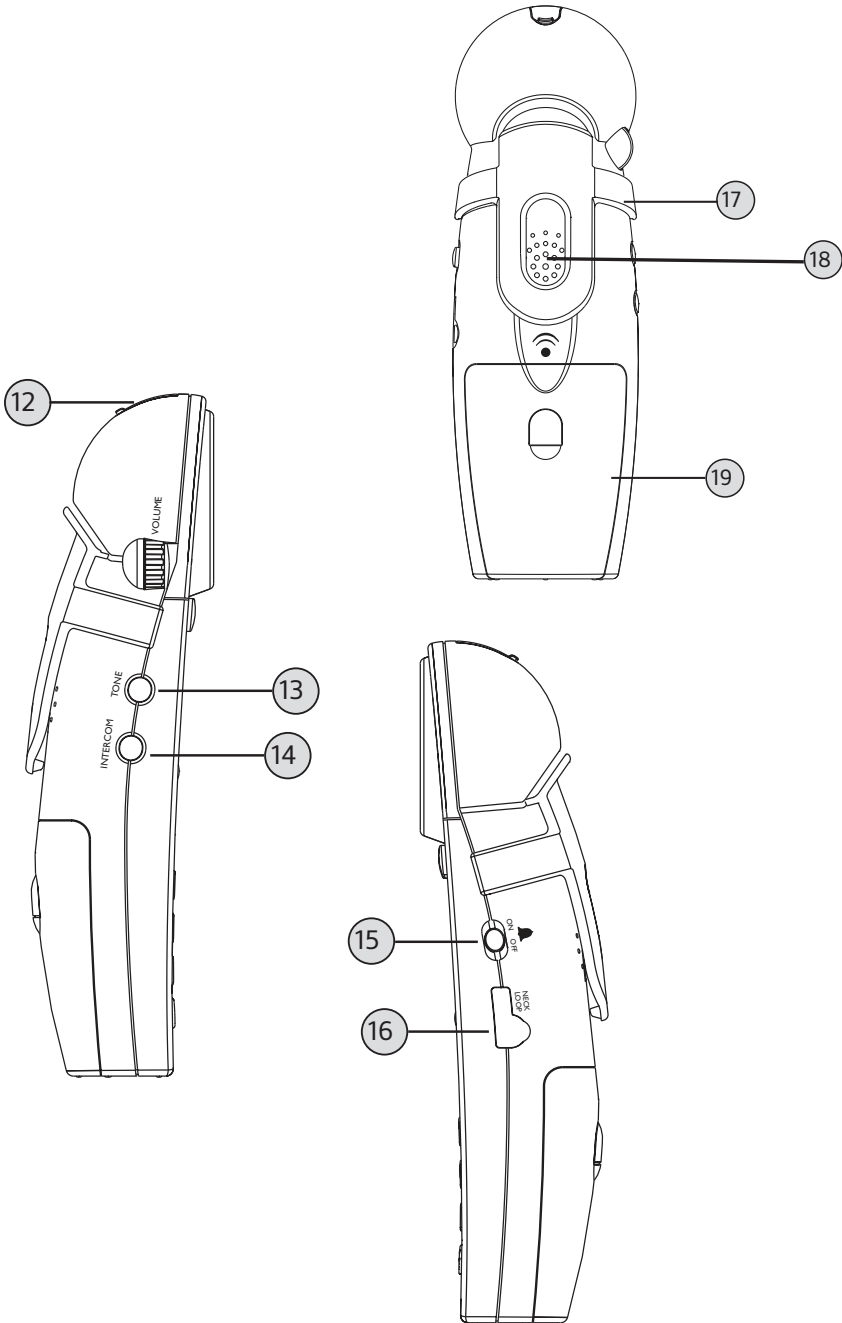

XLC7BT BATTERY INFORMATION

HANDSET

The batteries in the handset must be fully charged for 16 hours before using the telephone for the first time.

Battery life: Talk time is 6.5 hours, while standby is 130 hours without usage. Actual times will vary depending on the amplifier settings used. Replace batteries every two years.

Battery spec (as supplied with your phone): 3xAAA NiMH rechargeable batteries, (1.2V 600mAh NiMH - model 60AAAHC, GPI International Ltd. or KH-44AAA-J600, Yiyang Corun Battery Co., Ltd).

To replace batteries, remove the handset battery cover and install new batteries, then close battery cover.

BASE

The base backup batteries ensure the functionality of your cordless phone (3-4 hours) in case of a power outage.

When the base unit operates in battery mode (no AC power) the base POWER light will blink once every two seconds.

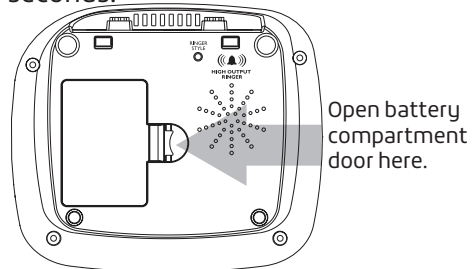

To install batteries in the base:

1. Turn base over and open battery compartment door.
2. Install batteries according to the polarity shown inside the battery compartment.

NOTE: To replace handset batteries or to install base backup batteries, use **ONLY standard rechargeable AAA NiMH batteries - 600mAh.**

LOW BATTERY INFORMATION

Handset

1. The battery icon on the screen shows no bars; the screen displays "Low Battery".
2. The handset beeps every two seconds in **OFF HOOK** mode.
3. The **TALK** button blinks green twice every 15 seconds in standby mode. It will not flash an alert in **OFF HOOK** mode.

Base (if optional batteries are installed)

1. The POWER light will blink green once every five seconds.

**WARNING: Use rechargeable batteries only.
Do NOT use alkaline batteries!**

To use a Bluetooth enabled cell phone with your **XLC7BT**, you must first pair and connect your Bluetooth cell phone(s) with the telephone base. All **XLC7BT** and **XLC7HS** handsets can be used to make or answer calls on the cell line. Your cell line is the telephone line associated with your cell phone service.

Bluetooth wireless technology operates within a short range (a maximum of approximately 30 feet). When you pair a Bluetooth cell phone to the telephone base, place your Bluetooth cell phone closer to the telephone base to maintain sufficient signal strength. For optimal performance, keep your cell phone within 15 feet of the telephone base while using the cell line.

PAIR AND CONNECT YOUR BLUETOOTH-ENABLED CELLPHONE

1. Choose a slot to pair the cell phone. Press and hold **Bluetooth 1** or **Bluetooth 2** on the telephone base until you hear a confirmation tone, and the **Bluetooth 1** or **Bluetooth 2** light flashes.
2. Turn on the Bluetooth feature of your cell phone. Once your cell phone finds your Clarity phone (**Clarity XLC7BT**), press the appropriate key on your cell phone to continue the pairing process.
 - Your cell phone may prompt you to enter the PIN of the telephone base. The default PIN of the telephone base is **0000**.

When the cell phone is connected to the telephone base, the corresponding status icon (**Bluetooth 1** or **Bluetooth 2**) displays. The corresponding device light (**Bluetooth 1** or **Bluetooth 2**) turns on.

If the pairing fails, turn off the Bluetooth feature on your cell phone and on the **XLC7BT** by pressing **Bluetooth 1** or **Bluetooth 2**. Then repeat the steps above to pair and connect again. In some cases, it may take you a few attempts to complete the pairing process.

PAIR AND CONNECT YOUR BLUETOOTH-ENABLED HEADSET

1. Press **MENU** on the phone when it is not in use. Press **MENU** again to select **Bluetooth**.
2. Press the **UP** or **DOWN** arrow keys to scroll to **Add Headset**, and then press **MENU**. The screen displays **Search headset...**
3. Set your headset to discoverable mode. Once your handset finds your headset, press **MENU** to select it.
 - Enter the PIN of your headset if required. The PIN for most Bluetooth devices is 0000 (refer to the user's manual of your headset), and then press **MENU**.

When the headset is successfully paired and connected to the telephone base, the **Bluetooth 2** icon displays, and the **Bluetooth 2** light on the base turns on.

TO PLACE A CALL:

1. Press **TALK**, then dial the number using the numeric keypad. See lighting pattern for the **TALK** button on the bottom of the page.
2. Adjust the volume to the most comfortable level - using the Volume Control and **BOOST** button (if necessary).
3. Press the **TONE** button on the side of the handset to adjust the tonality of the incoming voice to the most comfortable level.

WARNING: VOLUME MAY BE LOUD!

NOTE:

1. If the **Voice Assist** function is enabled, you will hear the digits of the incoming phone number.
2. Step 1 above can be replaced with one of the following options:
 - Dial from CID records: Choose a record from your Caller List (see page 22), then press **TALK**.
 - Dial from **PHONEBOOK**: Choose a record from your Phonebook (see page 23), then press **TALK**.
 - Pre-dial: before pressing **TALK**, dial the number you wish to call; digits will display on the screen; press **TALK** when the number is complete.

NOTE: Pre-dial is not available if your default dial option is a mobile-enabled cellphone.

Follow with steps 2-3 above to enjoy a clear and comfortable phone conversation.

TO ANSWER A CALL:

1. When phone is ringing, press **TALK** to answer the call.
2. Adjust the volume and tone of the incoming voice according to your preferences.
3. When finished, press **TALK** to hang up.

NOTE:

1. For an explanation of the **TALK** button light, see the bottom of the page.
2. If you have CID service, note the incoming phone number displayed on your screen.
3. If the **Voice Assist** function is enabled, you will hear the digits of the incoming phone number.
4. At any point during the conversation, press the speakerphone button  to switch to handsfree mode. Use the volume control for adjusting the level of the incoming audio. Switch back to earpiece mode by pressing the speakerphone button again.

Talk Button Lighting Pattern

Green: Phone is in use.

Flashing Green every 15 seconds in standby mode: Low batteries.

XLC7BT VOLUME & TONE ADJUSTMENTS

The **BOOST** button engages the amplifier, controlling the loudness of the phone. When the **VOLUME** dial is adjusted and the **BOOST** button is pressed, the phone can reach up to 50dB of gain.

WARNING: VOLUME MAY BE LOUD. PROCEED WITH CARE.

BOOST On / Off

The **BOOST** button controls the loudness of the receiver. Once the **BOOST** button is pressed, an extra level of amplification is added over the entire range of volume control.

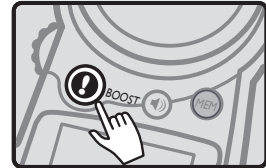

VOLUME Control Wheel

During a call, the dial on the side controls the level of volume for handset and speakerphone. The volume dial provides up to 16dB of volume before the **BOOST** button is activated. Once the **BOOST** button is pressed, the **XLC7BT** will provide up to 50dB of amplification.

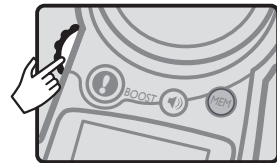

Auto Boost

(For turning Auto Boost On or Off, see page 25.)

ON – When the Auto Boost is set to ON, the Boost function will be **ON** every time a call starts. If the phone hangs up, the Boost function will remain ON.

OFF – When the Auto Boost is set to OFF, the Boost function will be OFF at the beginning of all calls. Every time a call starts, the user will need to press the **BOOST** button in order to gain the extra level of amplification.

TONE

Press the **TONE** button to change the style of amplification. Switching audio tones will change how the telephone conversation sounds to you.

In order to achieve the best audio experience, we recommend the following:

1. Adjust the Volume Control and enable the Boost function (if needed). (Lower the volume level to minimum (VOL 0) before activating the Boost feature.)
2. Press the **TONE** button to toggle between the available tone settings.

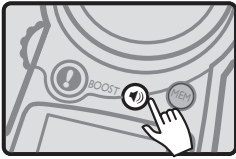

**Speakerphone**

To switch to speakerphone mode, press the **SPK** button . The display shows the speakerphone mode symbol.

Your **XLC7BT** is CID / CWCID compatible (optional service, purchased from your local telephone service provider).

When your phone is ringing, the screen shows the name and number of the person calling you. This information will be stored in the Caller List on your phone.

To access this list, and for further details regarding this function, press **UP** or **DOWN** in standby mode, and / or follow the instructions under **CALLER LIST** (page 22).

NOTE: If you have CID service, the date and time will automatically be set after the first incoming call.

The **MEM** button offers the convenience of easy dialing your most frequently called phone number. Once the button is programmed, press this key in standby mode and the phone calls that number without the need for further key presses.

To program the **MEM** button:

Press and hold the **MEM** button; screen displays "**MEM**" and the blinking cursor.

Enter the phone number using the numeric keypad; press **MENU** when complete.

You will hear 5 beeps and the handset returns to standby mode. Your **MEM** button is now programmed and ready to use.

XLC7BT *PHONEBOOK*









To access your phone's stored records (Phonebook), and for further details regarding this feature, press the **Phonebook** button  on the handset, and / or follow the instructions under **PHONEBOOK** (page 23).

XLC7BT *SCREEN DETAILS*

IMPORTANT:

In standby mode, the screen displays the date and time, handset number (for the first 10 seconds of inactivity), and date and time (after the first 10 seconds of inactivity).

SCREEN ICONS AND SYMBOLS

-  Battery charge level. When the icon displays just one bar, return the handset to the charger.
-  New calls indicator. There are new calls in your Caller List.
-  The phone is in a call, in speakerphone mode.
-  The phone is in a call, in earpiece mode.
-  New voicemail (separate service).
-  Handset is connected to base, and in range.
-  ¹/₂ Bluetooth devices are paired and in range.
-  Indicates home phone line is default dial out mode.

XLC7BT TELEPHONE MENU

To start the setup process, press **MENU**. You will see the list of features to be set up on your new **XLC7BT**.

At any point during the navigation of the **MENU** options, you can press **MUTE / BACK** to go back to the previous screen, or you can press **FLASH / EXIT** to return to standby mode (exit setup).

To navigate through the menu options, press **UP** or **DOWN** arrows.

While in **MENU** mode, note the cursor on the top row, to the left of the text. It indicates that the feature displayed on the upper row is active. Press **MENU** to select that feature or option.

The **SETUP** menu allows you to choose your preferences for the following features of your new **XLC7BT**:

- **Bluetooth** - to access cellphone/headset related settings;
- **1 Time Dial** - to change the default dial out mode;
- **Caller List** - to view and manage the information for your incoming calls - CID / CWCID service (required from your local telephone company);
- **Phonebook** - to view and manage your saved records (names and numbers for your frequently dialed locations);
- **Ringer Setup** - to choose ringer tones, set ringer volume, turn keypad tones on or off (default: On);
- **Visual Ring** - to turn your handset visual ringer on or off (default: On);
- **Auto Boost** - to enable Boost function to be active at the beginning of all calls (default: Off);
- **Phone Setup** - to re-establish registration to the base, to enable **Auto Talk** function (default: Off), to enable **Voice Assist** feature (default: On), to enable **Any Key Answer** (default: Off), to enable Outgoing Speech Amplification (default: Off), to choose the language you wish to use (default: English), to choose the dial mode needed for your specific setup (default: Tone), to adjust the contrast of your handset screen (default: medium);
- **Date & time** - to allow you to manually set the date and time; the date (month and day only) and time will be set during the first incoming call, if you subscribe to CID service from your local telephone service provider.

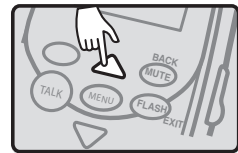
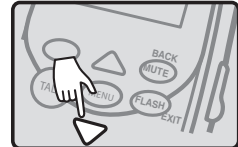
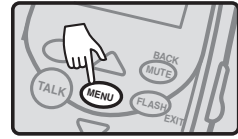

XLC7BT MENU - BLUETOOTH

In standby mode, press **MENU**. Press **MENU** again to select **Bluetooth**. Here you will find menu settings for this feature.

Device List

In **Bluetooth** mode, press **MENU** to select “**Device List**”. You will see the Bluetooth-enabled devices paired to your **XLC7BT**.

Download PB

In **Bluetooth** mode, press **MENU** to select “**Download PB**”. Scroll to select the desired cellphone, then press **MENU**.

NOTE:

- For certain cell phones, you may need to press a key on your cell phone to confirm the phonebook downloaded.
- The performance of the phonebook download feature depends on the compatibility of your Bluetooth cell phone. Refer to the user’s manual of your cell phone for more information about how that device uses Bluetooth connectivity.

Add Headset

In **Bluetooth** mode, press **MENU** to select “**Add Headset**”. See page 15 for complete instructions for this function.

Dial Default

If you have a mobile phone paired to the **XLC7BT** along with your home phone line, you can choose the mobile phone to be your default device when placing an outgoing call.

In **Bluetooth** mode, press **MENU** to select “**Dial Default**”. You will see list of options for this function. Home is your regular phone line (wall outlet).

Use **UP** or **DOWN** to choose your default dial mode. Press **MENU** to save your selection, or use **FLASH / EXIT** to return to the previous screen.

XLC7BT MENU - 1 TIME DIAL

If you wish to use a different mode of dialing for the next outgoing call, before placing the call, use the “**1 Time Dial**” feature from the Menu options.

1 Time Dial

In standby mode, press **MENU**. Press **DOWN** to select “**1 Time Dial**”. You will see your list of additional options for dialing out. Select which one you wish to use, then press **MENU**. The next screen displays the different methods of dialing the number for the call: **Manual, Phonebook, Caller List, Redial**. Use **UP** or **DOWN** to make your selection, press **MENU**. Follow the prompts to place the call.

XLC7BT MENU - CALLER LIST

Review/Call from Caller List

If you have new calls, you will notice the **New Calls** icon  to the left of the battery level indicator (upper right corner).

In standby mode, press **MENU**. Scroll down to "**Caller List**". Press **MENU** to select.

Your screen displays the number of new calls (which have not been reviewed yet). Scroll **UP** or **DOWN** to review the records in your call history (up to 40 records).

For each record, the screen alternates between showing the date / time of call and phone number, and the name associated with the phone number that called you.

Press **MUTE / BACK** to review the available formats for the record: 7 digits (no area code), 10 digits (area code + number), 11 digits (1+area code+number). The screen displays the new numbers.

When the format number is correct, press **TALK** if you wish to dial the number back.

Delete/Save/Delete All from Caller List

If you wish to save or delete the record from your memory, press **MENU** (after formatting the number). You will see the options available for that record. From here, choose one of the paths described below:

Del Number:

Select by pressing **MENU**. The screen displays "**Delete?**". Press **MENU** to delete (screen displays **OK** and you hear five beeps), or **MUTE / BACK** to return to previous screen.

Save Number:

Select by pressing **MENU**. You can edit the number and then the name associated with the record. Press **MUTE / BACK** to delete the previous character; press **UP** or **DOWN** to move cursor within name. Use keypad to add characters to the name. Press **MENU** to save the record to your phonebook.

Delete All:

Select by pressing **MENU**. The screen displays "**Delete All?**". Press **MENU** to delete all records (screen displays "**OK**" and you hear five beeps), or press **MUTE / BACK** to return to previous screen.

To access your phonebook from standby, press **MENU** once to enter the menu, then scroll down to select **Phonebook**. Press **MENU** again. Use **UP** or **DOWN** to browse through your saved records.

Call from Phonebook

To dial one of your saved numbers, select the record and press **TALK**.

Add/Edit/Delete/Delete All from Phonebook

To add a number, edit a number, delete a number or delete all numbers, press **MENU** while viewing a saved record. From here, choose one of the paths described below:

Add Number:

Select by pressing **MENU** to select "**Add Number**". You will be prompted to enter the number as you will dial it. To edit the number before saving it, use **MUTE / BACK** to delete the last digit (one at a time); use **UP** or **DOWN** to move within the number without deleting all digits. When finished, press **MENU** to save the number.

You will be prompted to enter the name for the number you saved. Use the numeric keypad to enter the name to be saved. When finished, press **MENU** to save the number.

Screen will display "**OK**" and you will hear five beeps.

Edit Number:

While viewing the record, press **DOWN** to advance the row that reads "**Edit Number**" to the top of the screen. Press **MENU** to select this option.

You will be prompted to edit the number - use **UP** or **DOWN** to move the cursor, or use **MUTE / BACK** to delete the last digit. Press **MENU** when the editing is complete.

You will be prompted to edit the name. Use the same controls as above. Press **MENU** to save your edited record.

Screen will display "**OK**" and you will hear five beeps.

Del Number:

While viewing the record, scroll to "**Del Number**". Press **MENU** to select this option.

The screen displays "**Delete?**". Press **MENU** to delete (screen displays "**OK**" and you hear five beeps), or **MUTE / BACK** to return to previous screen.

Delete All:

While viewing the record, scroll to "**Delete All**". Press **MENU** to select this option.

The screen displays "**Delete All?**". Press **MENU** to delete (screen displays "**OK**" and you hear five beeps), or **MUTE / BACK** to return to previous screen.

XLC7BT MENU - RINGER SETUP

In standby mode, press **MENU**, then scroll to select “**Ring Setup**”; press **MENU** to enter the ringer setup. You will see the available options for your ringer.

From here, choose one of the paths described below - for both the home and the cellphone lines:

Ringer Vol:

In order to adjust the ringer volume, the **RINGER ON / OFF** switch on the side of the **XLC7BT** handset must be set to the **ON** position. Use **UP** or **DOWN** to reach the desired level of ring loudness. When finished, press **MENU** to save your setting.

Screen will display “**OK**” and you will hear five beeps.

If the **RINGER ON / OFF** switch is set to OFF, the screen displays “Ringer Off” (middle of screen) with no sound made. Turn ringer volume switch **ON** or return phone to standby.

Ringer Tone:

To adjust the ringer tone, press **DOWN** to advance the row that reads “Ringer Tone” to the top of the screen. Press **MENU** to select this option. Use **UP** or **DOWN** to scroll through the available ring tones.

Press **MENU** to save the setting you selected. Screen will display “**OK**” and you will hear five beeps.

Keypad Tone:

To turn the keypad tones high, low or off, press **DOWN** twice to advance the row that reads “Keypad Tone” to the top of the screen. Press **MENU** to select this option.

Use **UP** or **DOWN** to make your selection. Press **MENU** to save. Screen will display “**OK**” and you will hear five beeps.

XLC7BT MENU - VISUAL RINGER (Handset)

In standby mode, press **MENU**.

Press **UP** or **DOWN** to advance the row that reads “**Visual Ring**”.

Press **MENU** to enter the handset visual ringer On / Off setup.

Use **UP** or **DOWN** to make your selection. Press **MENU** to save your selection. Screen will display “**OK**” and you will hear five beeps.

NOTE: This option refers to the handset visual ringer only.

XLC7BT MENU - AUTO BOOST

In standby mode, press **MENU**.

Press **UP** or **DOWN** to advance the row that reads "Auto Boost". Press **MENU** to enter the Auto Boost On / Off setup.

Use **UP** or **DOWN** to make your selection. Press **MENU** to save your selection. Screen will display "**OK**" and you will hear five beeps.

XLC7BT MENU - PHONE SETUP

In standby mode, press **MENU**.

Press **UP** or **DOWN** to advance the row that reads "**Phone Setup**". Press **MENU** to enter the **Phone Setup** submenu.

The **Phone Setup** submenu allows you to adjust the following features:

- **Register**
- **Auto Talk** (On / Off, default: Off)
- **Voice Assist (Voice Asst: On / Off; default: On)** - English/French
- **Any Key Answer** (On / Off; default: Off)
- **Language** (English/French/Spanish, default: English)
- **Dial Mode** (Tone / Pulse, default: Tone)
- **Contrast** (1-5, default: 3)

Register

Press **MENU** to access this function. See details on page 27.

Auto Talk

Press **UP** or **DOWN** once to advance the row reading "**Auto Talk**". Press **MENU** to enter this option.

Use **UP** or **DOWN** to make your selection. Press **MENU** to save your selection. Screen will display "**OK**" and you will hear five beeps.

Voice Assist

This option activates the audio numbers - both for the phone numbers dialed, as well as the incoming phone numbers (with optional CID service from your local phone service provider.)

Press **UP** or **DOWN** to advance the row reading "**Voice Asst**". Press **MENU** to enter this option.

Use **UP** or **DOWN** to make your selection. Press **MENU** to save your

selection. The screen will display **"OK"** and you will hear five beeps.

Any Key Answer

This feature allows you to answer the call by pressing any numeric key on the handset, rather than pressing **TALK** and Speakerphone.

Press **UP** or **DOWN** to advance the row reading "Any Key Ans". Press **MENU** to enter this option.

Use **UP** or **DOWN** to make your selection. Press **MENU** to save your selection. The screen will display **"OK"** and you will hear five beeps.

OSA (Outgoing Speech Amplification)

This feature allows you to make your voice louder during a call.

WARNING: Voice volume level may be loud. We recommend that you turn on the OSA function ONLY if your voice is considered too quiet.

Press **UP** or **DOWN** to advance the row reading "OSA". Press **MENU** to enter this option.

Use **UP** or **DOWN** to make your selection. Press **MENU** to save your selection. The screen will display **"OK"** and you will hear five beeps.

Language

Press **UP** or **DOWN** to advance the row reading "Language". Press **MENU** to enter this option.

Use **UP** or **DOWN** to make your selection. Press **MENU** to save your selection. The screen will display **"OK"** and you will hear five beeps.

Dial Mode (Tone/Pulse)

Press **UP** or **DOWN** to advance the row reading "Dial Mode". Press **MENU** to enter this option.

Use **UP** or **DOWN** to make your selection. Press **MENU** to save your selection. The screen will display **"OK"** and you will hear five beeps.

Contrast

Press **UP** or **DOWN** to advance the row reading "Contrast". Press **MENU** to enter this option.

Use **UP** or **DOWN** to make your selection. There are five levels available (default: Level 3). Press **MENU** to save your selection. The screen will display **"OK"** and you will hear five beeps.

XLC7BT MENU - DATE & TIME

In standby mode, press **MENU**. Press **UP** or **DOWN** arrow to advance the row that reads "Date & Time". Press **MENU** to enter the date and time setup.

Use the numeric keypad to enter the date (follow format on screen). Press **MENU** to save your selection. Use the numeric keypad to enter the time (follow format on screen).

Press **MENU** to save your selection. The screen will display "**OK**" and you will hear five beeps.

XLC7BT HANDSET REGISTRATION

Registering theXLC7HS

In order to use the**XLC7HS** handset (sold separately), you must register it to the **XLC7BT** base.

Pull the handset's battery tab located on the bottom of the device, and then press **MENU** to start registering or deregistering your handset from your system.

To register an unregistered handset

1. Press **MENU** to enter registration mode. You will see displayed on the screen, "Handset Needs Registration."
2. Press and hold the **FIND** key on the **XLC7BT** base for five seconds, until the base visual ringer starts flashing. Release **FIND** key on the **XLC7BT** base.
3. Press **MENU** key on the handset.
4. The screen shows "**Registering...**", then "Registration Successful" (accompanied by five quick beeps).
5. Your handset is now registered to your **XLC7BT** system. Your screen will display "Handset X," (where "X" is the number of the actual handset registered, such as the second or fourth handset, etc.).

TO REGISTER YOUR HANDSET AGAIN (or to register to a different XLC7BT system)

1. In standby mode, press **MENU**.
2. Press **UP** or **DOWN** to advance the row reading "**Phone Setup**". Press **MENU** to enter the setup section. The screen displays "**Register**" on the screen's top row now.
3. Press **MENU** to enter the Registration section.
4. Press **MENU** again to select "**Register.**"
5. Follow the Registration steps listed above.

XLC7BT *HANDSET REGISTRATION (cont'd)*

To deregister the handset

1. See the five steps listed above, then press **MENU** to select “Deregister.”
2. **Your handset will deregister from your base as soon as you press MENU.** The screen will show “Handset X Deregistered”(again, where “X” is the number of the handset registered), then “Handset Needs Registration.”

I cannot add and connect my cell phone or headset to the telephone base.

- Make sure you have cellular coverage and the Bluetooth function of your cell phone or headset is turned on. See the user's manual of your cell phone or headset for more information.
- Make sure that the telephone base is in discoverable mode.
- Carefully follow the pairing instructions. Make sure that your Bluetooth cell phone or headset is not connected to any other Bluetooth device, and is connected to the telephone base and active on the device list.
- Remove Clarity **XLC7BT** from your cell phone's hands free device history list (see the user's manual of your cell phone for more information).
- Turn off your cell phone or headset, and then turn it on again.
- For some cell phones, you must authorize Clarity **XLC7BT** device in your cell phone's Bluetooth feature. See the user's manual of your cell phone for more information.
- Most cell phones have the Bluetooth feature in the connection or setup menus. Please refer and then look for the Bluetooth menu in the settings or connection menu. In the Bluetooth menu, select the option to search for or add new devices.
- Reset the telephone base. Unplug the unit's electrical power. Wait for approximately 15 seconds, and then plug it back in. Repeat the above suggestions.

The PIN on the telephone base does not work.

- Make sure you enter the correct PIN. The default PIN is 0000.

Can the XLC7BT help the poor cell phone reception in my house?

- If your cell phone has poor reception in your home, the **XLC7BT** cannot improve the reception. However, if there is a location in your house with better reception, you can leave your cell phone at that location while you use the **XLC7BT** cell line. In order for this to work, the telephone base must be within 30 feet of the cell phone.

The unit will not operate / no dial tone:

- Verify the AC adapter is securely plugged into the AC outlet, the base and the telephone.
- Verify the telephone line cord is securely plugged into the wall jack and the telephone.
- Make sure the handset battery is fully charged.
- Make sure the battery has been placed in the battery compartment

XLC7BT TROUBLESHOOTING

correctly. (The circular metal contacts on battery need to touch the metal springs inside battery compartment.)

- Verify the telephone is in the correct dialing mode: Tone (touch) or Pulse (rotary).
- Make sure you are in the usable range of the base station.

The phone does not ring when you receive a call:

- Make sure the RINGER switch on both handset and base is set to ON.
- Verify the AC adapter is securely plugged into the AC outlet, the base and the telephone.
- Verify the telephone line cord is securely plugged into the wall jack and the telephone.
- Make sure you are within the usable range of the base station.
- You may have too many extensions on your line. Try unplugging a few devices.

Noise, interference or other calls heard while using the handset:

- Make sure you are within the usable range of the base station.
- Make sure the handset battery is fully charged.
- Try relocating the base unit to another location.
- Make sure the AC adapter is not plugged into the wall outlet with other appliances.

Phone will not hold charge:

- Make sure the charging contacts on the handset and base are free of dust and dirt. While unplugged, clean the contacts with a soft cloth.
- Make sure IN USE / CHARGE light on the base is lit when the handset is in the cradle.
- If necessary, replace the handset battery.

Difficulty in placing or receiving calls:

- Move closer to the base and try again.
- Make sure you have selected the correct dialing mode, tone or pulse.
- Make sure the AC adapter is not plugged into a wall outlet with other appliances. Disconnect for 5-10 seconds then reconnect. Place the handset back on the base and reinsert the AC adapter.
- Make sure the handset battery is fully charged.

Your handset screen is displaying "Searching...":

- Verify that the AC adapter is plugged into the base and into the wall outlet.
- The handset is out of range or the power to the base is unplugged.
- Move closer to the base.
- Place the handset into the base until the screen returns to standby mode. It will take approximately 5-10 seconds for the handset to register to the base.
- Handset may need to be re-registered to the base manually. Follow instructions on page 27.

Screen displays "Battery Low":

- Handset batteries are low on charge; return the handset to the base to recharge the batteries.

TALK button is blinking green (fast pace):

- The base is trying to locate the handset; press **TALK** to end the FIND paging process and return the handset to the base.

Base POWER light blinks green once every second:

- The power adapter may not be plugged in. Verify AC adapter is plugged into proper wall outlet.

Base POWER light blinks green every five seconds:

- The power adapter may not be plugged in. Verify AC adapter is plugged into proper wall outlet.
- The base batteries may be "low" (their charge). If necessary, replace batteries.

XLC7BT TECHNICAL SPECIFICATIONS

General

Frequency: 1.9GHz DECT6.0
Amplification: 50dB

Power Supply

AC Adapter: Input: 100V-120V AC
Output: 6VDC, 600 mA

Additional Handsets

Clarity part number: XLC7HS
The **XLC7BT** will support a maximum of four (4) handsets registered to a base, and two (2) handsets maximum used in the same call.
(Additional Handsets sold separately.)

Battery information

Battery Type: 1.2V NiMH 600mAh rechargeable batteries
Battery Life Talk Time: 6.5 Hours
Battery Life standby: 130 Hours

Contact Clarity customer service for information on purchasing additional handsets or replacement battery.

Customer Service: 800-426-3738

Address: 6131 Preservation Dr.
Chattanooga, TN 37421

PARTY RESPONSIBLE FOR REGULATORY COMPLIANCE:

Clarity Products LLC
6131 Preservation Drive
Chattanooga, TN 37416
Phone: 800-426-3738

Part 68 of FCC Rules Information

- a) This equipment complies with Part 68 of the FCC rules and the requirements adopted by the ACTA. On the bottom of this equipment is a label that contains, among other information, a product identifier in the format US:AAAEQ##TXXXX. If requested, this number must be provided to the telephone company.
- b) A plug and jack used to connect this equipment to the premise's wiring and telephone network must comply with the applicable FCC Part 68 rules and requirements adopted by the ACTA. A compliant telephone cord and modular plug, RJ11C USOC, is provided with this product. It is designed to be connected to a compatible modular jack that is also compliant. See installation instructions for details.
- c) The REN is used to determine the number of devices that may be connected to a telephone line. Excessive RENs on a telephone line may result in the devices not ringing in response to an incoming call. In most but not all areas, the sum of RENs should not exceed five (5.0). To be certain of the number of devices that may be connected to a line, as determined by the total RENs, contact the local telephone company. For products approved after July 23, 2001, the REN for this product is part of the product identifier that has the format US:AAAEQ##TXXXX. The digits represented by ## are the REN without a decimal point (e.g., 03 is a REN of 0.3).
For earlier products, the REN is separately shown on the label.
- d) If this telephone equipment causes harm to the telephone network, the telephone company will notify you in advance that temporary discontinuance of service may be required. But if advance notice isn't practical, the telephone company will notify the customer as soon as possible. Also, you will be advised of your right to file a complaint with the FCC if you believe it is necessary.
- e) The telephone company may make changes in its facilities, equipment, operations or procedures that could affect the operation of the equipment. If this happens the telephone company will provide advance notice in order for you to make necessary modifications to maintain uninterrupted service.
- f) If trouble is experienced with this telephone equipment, for repair or warranty information, please contact Clarity, 800-426-3738. If the equipment is causing harm to the telephone network, the telephone company may request that you disconnect the equipment until the problem is resolved.
- g) This telephone equipment is not intended to be repaired and it contains no repairable parts. Opening the equipment or any attempt to perform repairs will void the warranty. For service call 800-426-3738.

XLC7BT REGULATORY COMPLIANCE

h) Connection to party line service is subject to state tariffs. Contact the state public utility commission, public service commission or corporation commission for information.

i) If your home has specially wired alarm equipment connected to the telephone line, ensure the installation of this telephone equipment does not disable your alarm equipment. If you have questions about what will disable alarm equipment, consult your telephone company or a qualified installer.

j) This telephone equipment is hearing aid compatible.

Customer-Owned Coin/Credit Card Phones

To comply with state tariffs, the telephone company must be given notification prior to connection. In some states, the state public utility commission, public service commission or corporation commission must give prior approval of connection.

Part 15 of FCC Rules Information

This device complies with Part 15 of the FCC Rules. Operation is subject to the following two conditions: (1) This device may not cause harmful interference, and (2) this device must accept any interference received, including interference that may cause undesired operation.

Your equipment has been tested and found to comply with the limits of a Class B digital device, pursuant to Part 15 of FCC rules. These limits are designed to provide reasonable protection against harmful interference in residential installation.

This equipment generates, uses and can radiate radio frequency energy and, if not installed and used in accordance with the instructions, may cause harmful interference to radio communications. However, there is no guarantee that interference will not occur in a particular installation; if this equipment does cause harmful interference to radio or television reception, which can be determined by turning the equipment off and on, you are encouraged to try to correct the interference by one of the following measures:

1. Where it can be done safely, reorient the receiving television or radio antenna.
2. To the extent possible, relocate the television, radio or other receiver with respect to the telephone equipment. (This increases the separation between the telephone equipment and the receiver.)
3. Connect the telephone equipment into an outlet on a circuit different from that to which the television, radio or other receiver is connected.
4. Consult the dealer or an experienced Radio/TV Technician for help.

Privacy of communications may not be ensured when using this phone.

WARNING: To maintain the compliance with the FCC's RF exposure guideline, place the base unit at least 20 cm from nearby persons.

XLC7BT REGULATORY COMPLIANCE

For body worn operation, this handset has been tested and meets the FCC RF exposure guidelines when used with the Clarity accessories supplied or designated for this product. Use of other accessories may not ensure compliance with FCC RF exposure guidelines.

WARNING: Changes or modifications to this equipment not expressly approved by the party responsible for compliance could void the user's authority to operate the equipment.

Industry Canada Technical Specifications

This device complies with Industry Canada license - exempt RSS standard(s). Operation is subject to the following two conditions: (1) This device may not cause interference, and (2) this device must accept any interference, including interference that may cause undesired operation of the device.

This product meets the applicable Innovation, Science and Economic Development Canada technical specifications.

Privacy of communications may not be ensured when using this phone.

Before installing this equipment, users should ensure that it is permissible to be connected to the facilities of the local telecommunications company. The equipment must also be installed using an acceptable method of connection. In some cases, the company's inside wiring associated with a single line individual service may be extended by means of a certified connector assembly (telephone extension cord). The customer should be aware that compliance with the above conditions may not prevent degradation of service in some situations. Repairs to certified equipment should be made by an authorized Canadian maintenance facility designated by the supplier.

Any repairs or alterations made by the user to this equipment, or equipment malfunctions, may give the telecommunications company cause to request the user to disconnect the equipment.

Users should ensure for their own protection that the electrical ground connections of the power utility, telephone lines and internal metallic water pipe system, if present, are connected together. This precaution may be particularly important in rural areas.

WARNING: Users should not attempt to make such connections themselves, but should contact the appropriate electrical inspection authority, or electrician, as appropriate.

The Ringer Equivalence Number is an indication of the maximum number of terminals allowed to be connected to a telephone interface. The termination on an interface may consist of any combination of devices subject only to the requirement that the sum of the Ringer Equivalence Numbers of all the devices does not exceed five.

This Class B digital apparatus complies with Canadian ICES-003.

(The term "IC:" before the certification/registration number only signifies that the Industry Canada technical specifications were met.)

Incidental or Consequential Damages: Neither Clarity nor your retailer dealer or selling distributors have any responsibility for any incidental or consequential damages including without limitation, commercial loss of profit, or for any incidental expenses, expenses, loss of time, or inconvenience. Some states do not allow exclusion or limitation of incidental or consequential damage, so the above limitation or exclusion may not apply to you.

Other Legal Rights: This warranty gives you specific legal rights and you may also have other rights which vary from state to state.

To obtain warranty service, please prepay shipment and return the unit to the appropriate facility listed below.

Clarity Service Center

6131 Preservation Dr.
Chattanooga, TN 37421
Tel: 800-426-3738
Fax: 800-325-8871

Agility Logistics

185 Courtneypark Drive East
Mississauga, ON L5T 2T6
Canada
Tel: 800-426-3738
Fax: 514-956-1825

Please use the original container, or pack the unit(s) in a sturdy carton with sufficient packing material to prevent damage. Include the following information:

- A proof-of-purchase indicating model number and date of purchase;
- Bill-to address;
- Ship-to address;
- Number and description of units shipped;
- Name and telephone number of person to call, should contact be necessary;
- Reason for return and description of the problem.

Damage occurring during shipment is deemed the responsibility of the carrier, and claims should be made directly with the carrier.

The following warranty and service information applies only to products purchased and used in the U.S. and Canada. For warranty information in other countries, please contact your local retailer or distributor.

Limited Warranty: Clarity Products LLC (“Clarity”) warrants to the original consumer purchaser that, except for limitations and exclusions set forth below, this product shall be free from defects in materials and workmanship for a period of one (1) year from the date of original purchase (“Warranty Period”). The obligation of Clarity under this warranty shall be at Clarity’s option, without charge, of any part or unit that proves to be defective in material or workmanship during the Warranty Period.

Exclusions from Warranty: This warranty applies only to defects in factory materials and factory workmanship. Any condition caused by accident, abuse, misuse or improper operation, violation of instructions furnished by Clarity, destruction or alteration, improper electrical voltages or currents, or repair or maintenance attempted by anyone other than Clarity or an authorized service center, is not a defect covered by this warranty. Telephone companies manufacture different types of equipment and Clarity does not warrant that its equipment is compatible with the equipment of a particular phone company.

Implied Warranties: Under state law, you may be entitled to the benefit of certain implied warranties. These implied warranties will continue in force only during the warranty period. Some states do allow limitations on how long an implied warranty lasts, so the above limitation may not apply to you.

XLC7BT *TABLE DES MATIÈRES*

Importantes consignes de sécurité	40
Contenu & liste des pièces	43
Installation	44
Montage mural de votre XLC7BT	46
BASE - Guide de référence rapide	50
COMBINÉ - Guide de référence rapide	50
Informations sur les piles	53
Bluetooth	55
Faire & recevoir de appels	56
Réglage du volume & de la tonalité	58
Fonction d'identification de l'appelant	59
Bouton MEM	60
Répertoire	60
Détails sur l'écran	60
Menu du téléphone	61
Enregistrement du combiné	69
Dépannage	71
Caractéristiques techniques	75
Conformité Réglementaire	76
Service et garantie	80

XLC7BT IMPORTANTES CONSIGNES DE SÉCURITÉ

En utilisant votre équipement téléphonique, précautions fondamentales toujours devraient être suivies pour réduire le risque de feu, la décharge électrique et la blessure aux personnes, y compris le suivre :

1. Lire et comprendre toutes les instructions.
2. Respecter tous les avertissements et toutes les instructions indiquées sur le téléphone.
3. Éviter tout contact avec des liquides. Ne pas placer l'unité de base ou le combiné à proximité de l'eau, par exemple près d'une baignoire, d'un lavabo, d'un évier de cuisine ou d'un bac, dans une cave mouillée ou à proximité d'une piscine.
4. Éviter d'utiliser un téléphone (autre qu'un modèle sans fil) lors d'un orage en raison des légers risques de chocs électriques associés à la foudre.
5. Ne pas utiliser le téléphone pour signaler une fuite de gaz lorsque vous vous trouvez à proximité de la fuite en question.
6. Débrancher ce téléphone de la prise de courant murale avant de le nettoyer. Ne pas utiliser de produits de nettoyage liquides ou en aérosol sur le téléphone. Utiliser un chiffon humide pour le nettoyage.
7. Placer ce téléphone sur une surface stable. La chute du téléphone peut entraîner des dommages importants et/ou des blessures.
8. Ne pas couvrir les fentes et les orifices de ce téléphone. Ce téléphone ne doit jamais être placé sur ou à proximité d'un radiateur ou d'un registre de chaleur. Ce téléphone ne doit jamais être placé dans une installation encastrée à moins qu'une ventilation adéquate soit fournie.
9. Utiliser ce téléphone en respectant la tension électrique indiquée sur l'unité de base ou dans le guide de l'utilisateur. Si vous n'êtes pas certain(e) de la tension de votre domicile, consultez votre détaillant ou votre compagnie d'électricité locale.
10. Ne laisser aucun objet reposer sur le cordon d'alimentation et ne placer pas le téléphone dans une zone où le cordon d'alimentation risque d'être endommagé par des meubles ou la circulation de personnes.
11. Ne pas surcharger les prises de courant murales ou les cordons prolongateurs car cela peut augmenter le risque d'incendie ou de chocs électriques.
12. Ne jamais introduire d'objets à travers les fentes du téléphone. Ils peuvent entrer en contact avec des composants dont la tension est élevée ou court-circuiter des pièces, ce qui pourrait provoquer un incendie ou un choc électrique. Ne jamais renverser de liquide quel qu'il soit sur le téléphone.

13. Afin de réduire les risques de chocs électriques, ne pas démonter ce téléphone. L'ouverture ou le retrait des couvercles peut vous exposer à des tensions élevées ou d'autres risques. Un réassemblage inadéquat peut entraîner un choc électrique lors d'une utilisation subséquente.
14. Débrancher ce produit de prise de courant murale et confier le service au fabricant dans les cas suivants : lorsque le cordon d'alimentation ou la prise sont effilochés ou endommagés ; si du liquide étérérenversé à l'intérieur du produit; si le téléphone a été exposé à la pluie ou à de l'eau ; si l'appareil est tombé ou si le boîtier est endommagé ; si l'appareil manifeste un changement distinct de performance ; si le téléphone ne fonctionne pas normalement en respectant les instructions d'utilisation. Se limiter au réglage des commandes couvertes par les instructions d'utilisation. Un réglage inapproprié peut compliquer le travail du technicien qualifié pour rétablir le fonctionnement normal du téléphone.
15. Ce produit devrait uniquement être utilisé suivant le type de source d'alimentation indiqué sur l'étiquette. Si vous n'êtes pas certain(e) de la tension utilisée à votre domicile, consultez votre détaillant ou votre compagnie d'électricité locale.
16. Ne pas tenter d'ouvrir l'adaptateur CC. Il y a à l'intérieur des tensions potentiellement dangereuses et il n'y a pas de pièces remplaçables.
17. Cesser d'utiliser le produit et contacter Clarity si le produit surchauffe, comporte un cordon ou une prise endommagée, si le produit est tombé ou est endommagé ou si le produit est entré en contact avec un liquide.
18. Utiliser uniquement l'adaptateur CC fourni avec ce produit ou un adaptateur CC de remplacement fourni par Clarity.
19. Ce téléphone amplifie les sons jusqu'à des volumes élevés. Afin d'éviter une diminution de l'acuité auditive, tous les utilisateurs du téléphone devraient être informés de la capacité du téléphone à atteindre des volumes élevés et les enfants devraient uniquement utiliser le téléphone sous la supervision d'un adulte.
20. L'exposition à un volume sonore élevé ou à une pression sonore excessive peut causer des dommages temporaires ou permanents de votre audition. Même s'il n'existe pas un seul réglage de volume qui soit approprié pour tous, vous devriez toujours utiliser votre téléphone à des niveaux d'écoute modérés et éviter d'être exposé(e) pendant de longues périodes à des niveaux sonores élevés. Plus le volume est élevé, plus vous risquez d'endommager rapidement votre audition. Si vous ressentez une gêne auditive, vous devriez faire contrôler votre audition par un médecin. Afin de protéger votre audition, vous devriez :

CONSERVEZ CES INSTRUCTIONS

XLC7BT IMPORTANTES CONSIGNES DE SÉCURITÉ

A) Régler le volume à un niveau faible et augmenter progressivement le volume comme nécessaire. Avant d'appuyer sur la touche BOOST, réduire le volume au niveau plus faible. Utiliser le téléphone au niveau sonore le plus faible possible.

B) Limiter le temps passer à utiliser le téléphone à un niveau sonore élevé.

21. Si vous ressentez une irritation de la peau après avoir utilisé ce produit, cesser l'utilisation et contacter Clarity.

Jetez les piles usagées selon les instructions.

Attention: Déconnectez la ligne téléphonique avant de remplacer les piles.

1. Ne jetez pas les piles dans un feu, celles-ci pourraient exploser. Vérifier dans les lois locales, les directives spéciales en matière de traitement des déchets.
2. N'ouvrez pas ou n'endommagez pas les piles. L'électrolyte libéré est corrosif et peut causer des dommages aux yeux et à la peau. Peut être toxique si avalé.
3. Soyez prudent dans la manipulation de piles afin de ne pas court-circuiter les piles avec des matériaux conducteurs, comme les bagues, les bracelets et les clés. Les piles ou matériaux conducteurs peuvent surchauffer et provoquer des brûlures.
4. Retirez les piles quand elles sont déchargées et quand l'équipement ne sera pas utilisé pendant une longue période. Jetez les piles conformément aux lois locales sur la protection de l'environnement.
5. Ne pas démonter, chauffer, écraser, déformer ou perforer les piles.
6. Ne tentez pas de recharger des piles non rechargeables.
7. Gardez les piles hors de portée des enfants.

AVERTISSEMENT : Le risque d'explosion si la pile est remplacée par un type inexact.

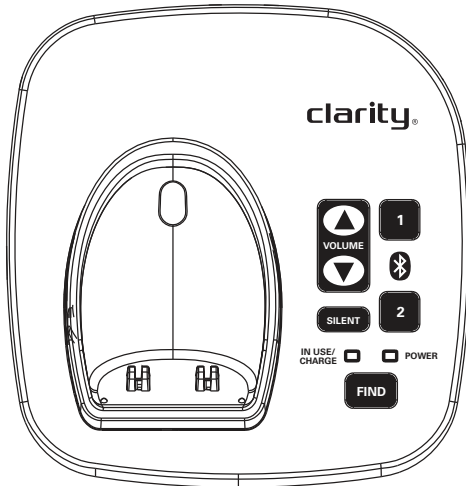

Base



Combiné

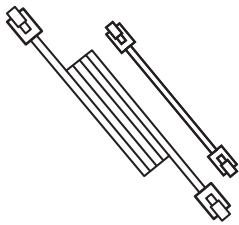

Cordons de téléphone
(long/court)

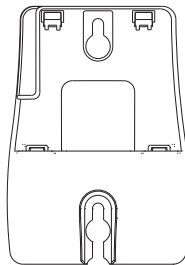

Suport de
fixation murale

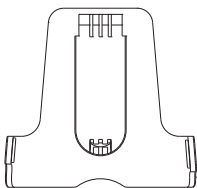

Clip ceinture

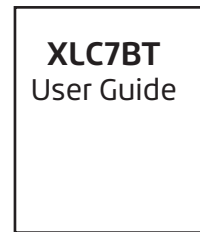

Guide de
l'utilisateur

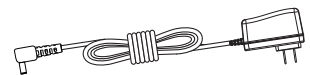

Adaptateur secteur CA

XLC7BT **INSTALLATION**

Branchez votre téléphone comme indiqué dans le guide de démarrage rapide joint.

Votre téléphone devrait arriver pré-assemblé. Pour l'installer :

1. Enlevez la base du paquet ; tirez l'étiquette jaune dans la direction de la flèche.
2. Tenez fermement une extrémité du long cordon de ligne téléphonique de votre **XLC7BT**. La bonne extrémité à tenir devrait déjà être branchée dans la prise de votre téléphone. Simultanément, éloignez l'autre extrémité du cordon téléphonique du téléphone, ce qui le démêle et vous permet de brancher cette extrémité du cordon dans une prise téléphonique murale.
3. Branchez l'extrémité libre du cordon téléphonique dans la prise téléphonique murale.
4. Tenez fermement une extrémité du cordon blanc de l'adaptateur secteur de votre téléphone. La bonne extrémité à tenir devrait déjà être branchée à l'arrière de la base de votre téléphone. Simultanément, éloignez l'autre extrémité du cordon de l'adaptateur, ce qui le démêle et vous permet de brancher cette extrémité du cordon dans une prise électrique murale.
5. Branchez le cordon blanc de l'adaptateur à l'arrière gauche de la base dans une prise murale.
6. Retirez le combiné de l'emballage.
7. Tirez sur la languette des piles du combiné qui est située au bas de l'appareil dans le sens de la flèche.
8. Placez le combiné dans le chargeur de la base. Les piles dans le combiné doivent être complètement chargées pendant 16 heures avant d'utiliser le téléphone pour la première fois.
9. Décrochez le combiné et appuyez sur **TALK** pour tester. Si vous entendez la tonalité, votre téléphone est prêt à l'emploi. Si non, vérifiez de nouveau tous les branchements.

XLC7BT INSTALLATION

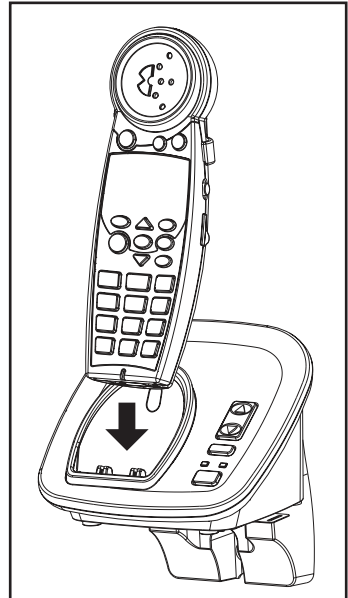
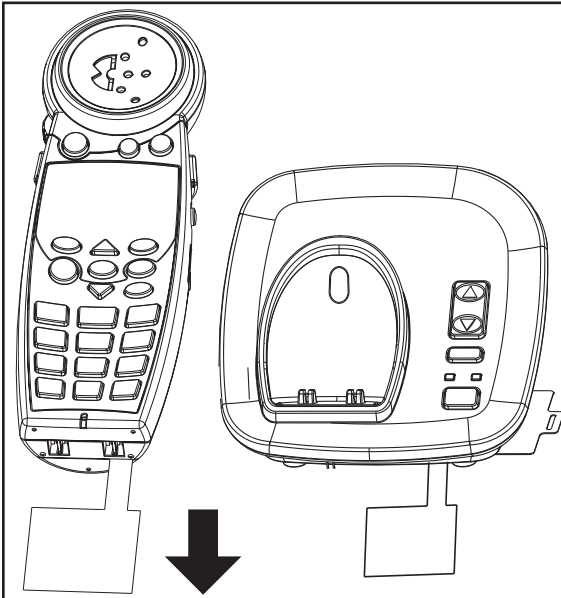
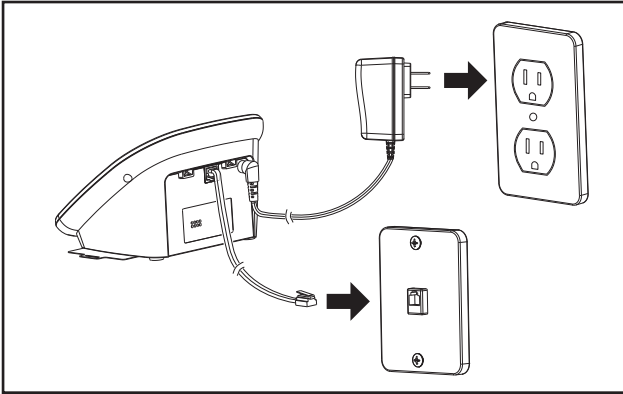
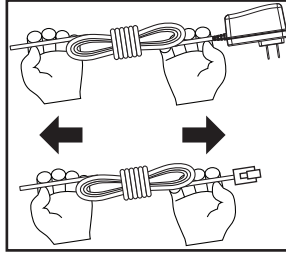

XLC7BT MONTAGE MURAL DE VOTRE XLC7BT

1. Suivez les instructions dans la section Installation de la page 44 pour retirer la base et le combiné de la base - étapes 1, 4 et 6.
2. Débranchez le long cordon de la ligne téléphone de la prise téléphonique située à l'arrière de votre **XLC7BT**. Branchez une des extrémités du cordon court de la ligne téléphonique dans la même prise identifiée par LINE à l'arrière de votre base.
3. Installez la base du **XLC7BT** sur le support de fixation murale comme indiqué sur la page 47. Guidez le cordon téléphonique court à travers le support de fixation murale comme indiqué sur le schéma.
4. À l'aide d'un tournevis, desserrez les vis sur la prise murale du téléphone (1 à 2 tours).
5. Branchez l'extrémité libre du cordon téléphonique court dans la prise téléphonique murale.
6. Fixez le support de fixation murale (avec la base **XLC7BT**) sur la prise téléphonique murale.
7. Branchez l'adaptateur secteur dans une prise électrique murale.
8. Tirez sur la languette des piles du combiné qui est située au bas de l'appareil dans le sens de la flèche.
9. Placez le combiné dans la base et laissez-le 16 heures pour une charge complète.

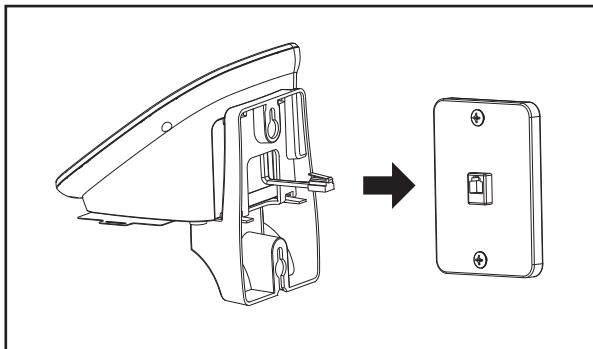
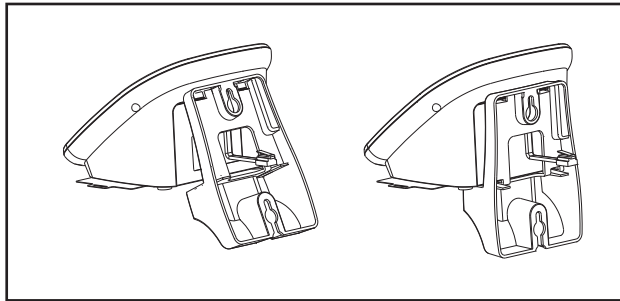
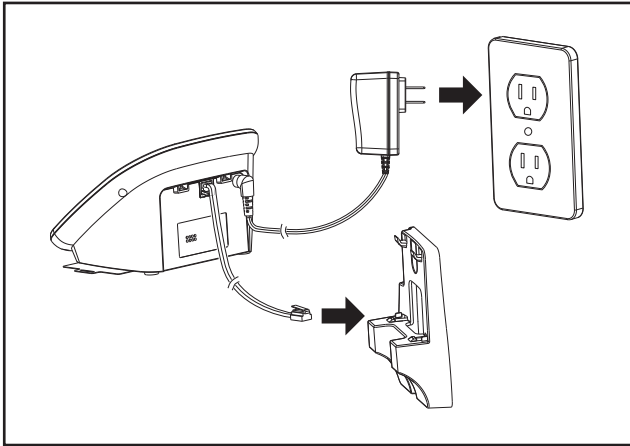

XLC7BT BASE - Guide de référence rapide

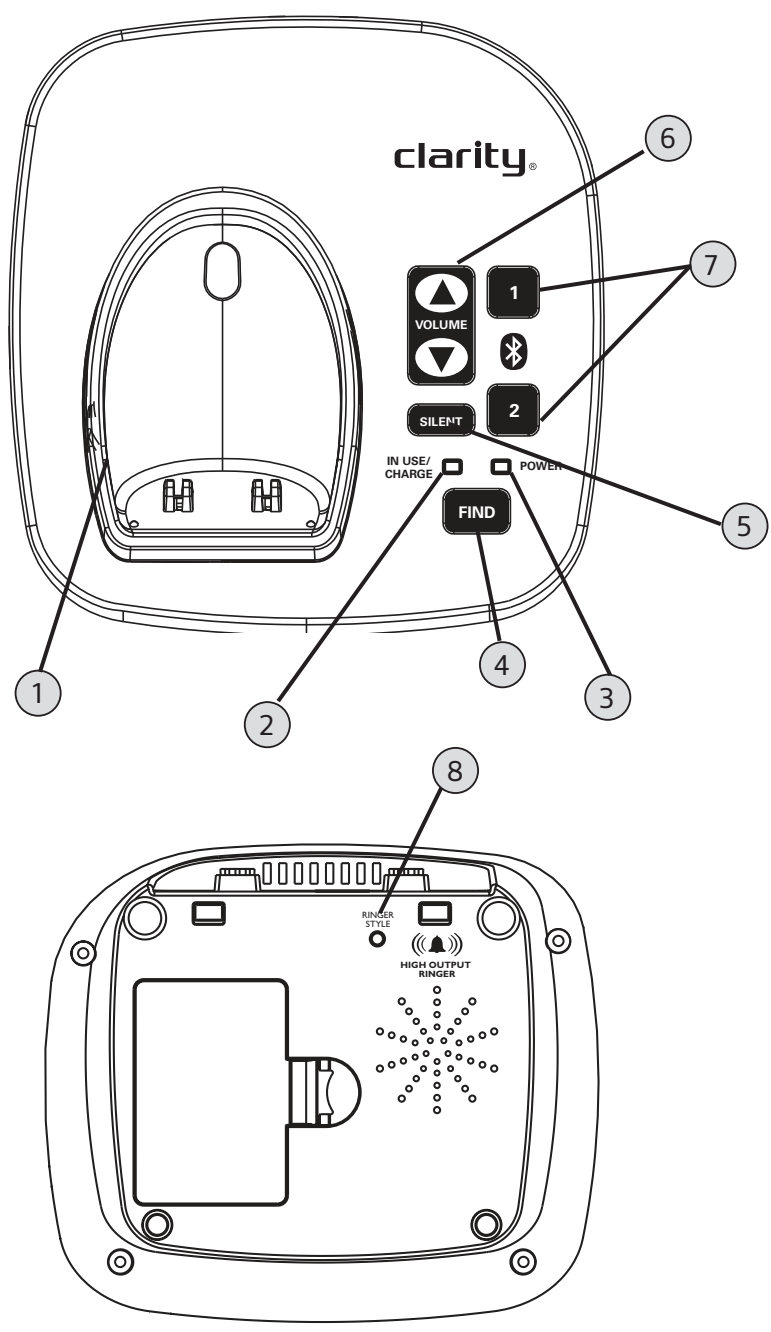

1 Indication visuelle de sonnerie

Elle s'allume lorsque le téléphone sonne ; s'allume lorsque le téléphone est en cours d'utilisation.

2 Voyant IN USE / CHARGE (EN COURS D'UTILISATION / EN CHARGE)

La lumière devient rouge lorsque le téléphone est en charge, et devient verte lorsque le téléphone est en cours d'utilisation.

3 Voyant POWER (Alimentation)

Le voyant devient vert lorsque l'adaptateur secteur est branché. En cas de panne de courant, le voyant POWER clignote en vert une fois par seconde.

4 FIND (rechercher)

Appuyez sur cette touche pour localiser le combiné.

5 SILENT (SILENCIEUX)

Appuyez dessus si vous souhaitez désactiver la sonnerie de la base. Le bouton s'allume en rouge lorsque la sonnerie est désactivée.

6 VOLUME (UP / DOWN) (HAUT / BAS)

Utilisez ces touches pour augmenter ou diminuer le volume de la sonnerie.

7 BOUTONS BLUETOOTH (1,2)

Utilisez ces touches pour jumeler les téléphone(s) cellulaire(s) doté(s) de Bluetooth que vous désirez utiliser à votre **XLC7BT**.

8 TYPE DE SONNERIE

Utilisez cette touche pour choisir la tonalité de la base la plus confortable pour votre environnement. Il y a six sonneries disponibles.

REMARQUE (Base) : Vous ne pouvez régler le volume ou le style de la sonnerie que lorsque le téléphone n'est pas utilisé.

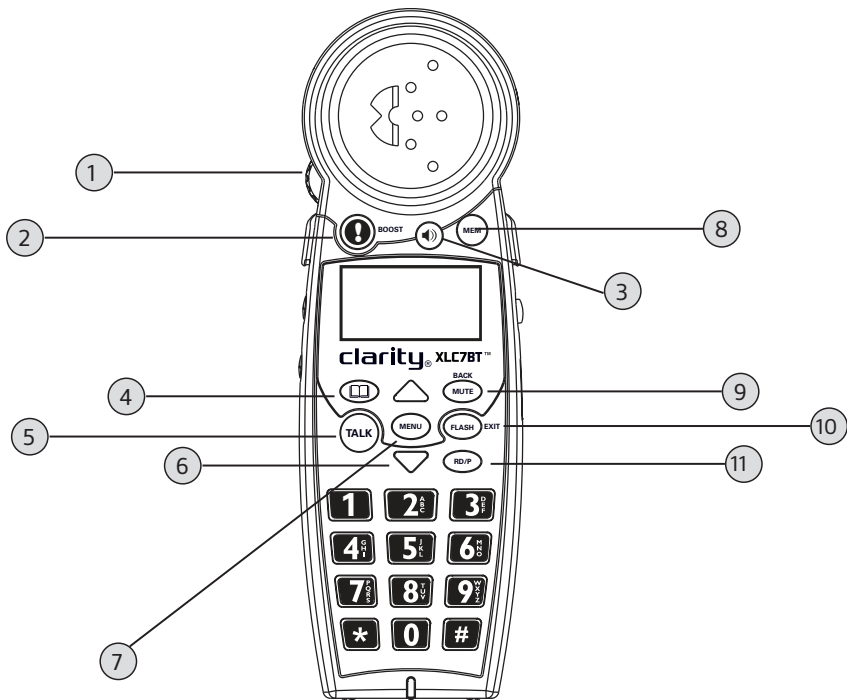

1 Molette de contrôle du VOLUME

Utilisez la commande rotative pour augmenter ou diminuer le volume de l'appel entrant. Le niveau de volume est affiché sur l'écran dans le coin inférieur droit.

2 BOOST (AMPLIFICATEUR)

Appuyez sur ce bouton pour activer l'amplification supplémentaire. Le bouton **BOOST** s'allume en rouge lorsque la fonction Boost est active. Pour plus de détails sur la fonction Boost, voir page 58.

3 Haut-parleur

Pendant un appel, appuyez dessus pour activer le haut-parleur du combiné. Appuyez de nouveau pour revenir à l'écouteur.

En mode haut-parleur, l'icône haut-parleur s'affiche à l'écran (à gauche de l'icône des piles), et la touche haut-parleur s'allume en rouge.

4 Répertoire

Ce bouton vous permet d'accéder à la liste de noms et de numéros enregistrés de votre **XLC7BT**. Voir page 64.

5 TALK (CONVERSATION)

Ce bouton vous permet de passer ou de recevoir des appels téléphoniques. Il s'allume en vert pendant un appel.

6 Boutons fléchés (HAUT / BAS)

Appuyez sur les flèches **HAUT** ou **BAS** pour naviguer dans les menus. En mode veille, appuyez sur **HAUT** ou **BAS** pour accéder à votre liste d'appelants.

7 Bouton MENU

Appuyez sur ce bouton pour activer les options disponibles de votre téléphone. Voir page 61 pour plus de détails.

8 Bouton MEM : appuyez sur ce bouton pour la composition à une touche depuis le mode veille.

9 Touche MUTE / BACK (EDIT)

Mute (Muet) : Vous permet d'avoir des conversations que vous ne voulez pas que d'autres personnes entendent (lors d'un appel).

Back (Retour) : Dans le mode **MENU**, vous permet de revenir à l'écran précédent.

(Modifier) : Quand un numéro de téléphone s'affiche, cette touche vous permet de basculer entre les formats à 7/10/11 chiffres pour le numéro

que vous voyez.

10 FLASH / EXIT

FLASH : Pendant un appel, appuyez sur **FLASH / EXIT** pour recevoir un autre appel entrant. (Le service d'appel mis en attente est nécessaire.)

EXIT (QUITTER) : Dans le mode **MENU**, vous permet de revenir au mode veille.

11 RD / P (Recomposition / Pause)

Appuyez dessus pour rappeler le dernier numéro composé ou insérer une pause (deux secondes) lors de la programmation des mémoires ou de la pré-numérotation.

12 Casque

Un casque avec une prise de 2,5 mm peut être utilisé dans cette prise casque. (Nous vous recommandons d'utiliser le casque Plantronics M175C.)

13 TONE (TONALITÉ)

Appuyez dessus pour sélectionner la tonalité du combiné. Voir page 59.

14 Intercom

Appuyez dessus pour appeler un autre combiné du système.

15 SONNERIE ON / OFF (MARCHE / ARRÊT)

Basculer pour allumer la sonnerie du combiné ou pour l'éteindre.

16 NECKLOOP (PENDENTIF)

Un pendentif de 3,5 mm peut être utilisé dans le port Neckloop (pendentif).
(Nous vous recommandons l'utilisation du pendentif Clarity CE30.)

17 Clip ceinture

Clip de ceinture disponibles sur demande.

18 Grille du haut-parleur

19 Compartiment à piles

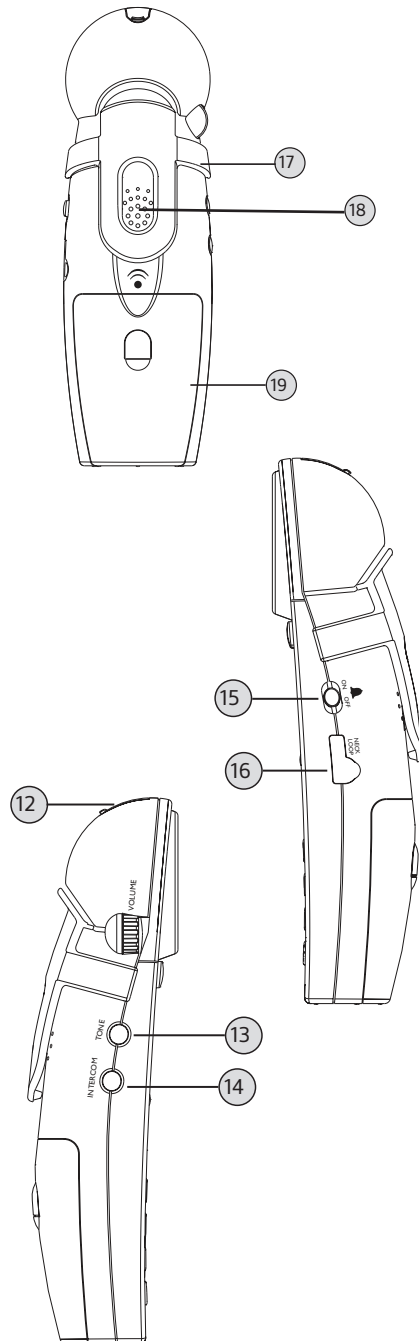

COMBINÉ

Les piles dans le combiné doivent être complètement chargées pendant 16 heures avant d'utiliser le téléphone pour la première fois.

Autonomie : Le temps de communication est de 6,5 heures, et de 130 heures en veille sans utilisation. Les durées réelles peuvent varier en fonction des réglages d'utilisation de l'amplificateur. Remplacez les piles tous les deux ans.

Caractéristiques des piles (telles que fournies avec votre téléphone) : 3 piles rechargeables AAA NiMH (1.2V 600mAh NiMH - model 60AAAHC, GPI International Ltd. or KH-44AAA-J600, Yiyang Corun Battery Co., Ltd).

Pour remplacer les piles, retirez le couvercle des piles du combiné et installez de nouvelles piles, puis fermez le couvercle des piles

BASE

Les batteries de secours de la base garantissent le fonctionnement de votre téléphone sans fil (3 à 4 heures) en cas de panne de courant. Lorsque la base fonctionne en mode piles (aucune d'alimentation CA), le voyant POWER de la base clignotera une fois toutes les deux secondes.

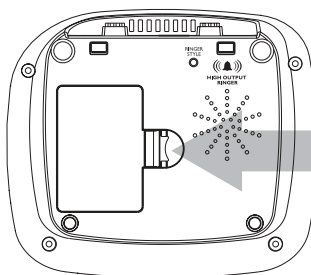

Ouvrez le couvercle du compartiment des piles.

Pour installer les piles dans la base :

1. Retournez la base et ouvrez le couvercle du compartiment des piles.
2. Installez les piles en respectant la polarité indiquée à l'intérieur du compartiment des piles.

REMARQUE : Pour remplacer les piles du combiné ou pour installer les piles de secours de la base, utilisez **UNIQUEMENT** des piles rechargeables AAA standards NiMH de 600mAh.

INFORMATIONS DE PILES FAIBLES

Combiné

1. L'icône des piles sur l'écran ne montre aucune barre ; l'écran affiche « Low Battery » (Piles faibles).
2. Le combiné émet un bip toutes les deux secondes en mode **OFF HOOK** (DÉCROCHAGE).
3. Le bouton **TALK** clignote deux fois en vert toutes les 15 secondes en mode veille. Aucune alerte ne clignotera en mode **OFF HOOK**.

Base

1. Le voyant POWER (alimentation) clignote en vert une fois toutes les cinq secondes.

**AVERTISSEMENT : Utilisez uniquement des piles rechargeables.
N'utilisez PAS de piles alcalines !**

Pour utiliser un téléphone portable compatible Bluetooth avec votre **XLC7BT**, vous devez d'abord jumeler et connecter votre téléphone portable Bluetooth à la base du téléphone. Tous les combinés **XLC7BT** peuvent être utilisés pour faire ou recevoir des appels sur la ligne du téléphone portable. Votre lignée de téléphone portable est la ligne de téléphone associée à votre service de téléphone portable.

La technologie sans fil Bluetooth fonctionne sur une courte portée (un maximum d'environ 30 pieds, soit 9 mètres). Lorsque vous jumelez un téléphone portable Bluetooth à la base du téléphone, placez votre téléphone portable Bluetooth plus près de la base du téléphone pour maintenir une force de signal suffisante. Pour des performances optimales, gardez votre téléphone portable dans la limite d'une distance de 15 pieds (4,5 mètres) de la base du téléphone lorsque vous utilisez la ligne de téléphone portable.

JUMELER ET CONNECTER VOTRE TÉLÉPHONE PORTABLE COMPATIBLE BLUETOOTH

1. Choisissez un emplacement pour jumeler le téléphone portable. Appuyez et maintenez **Bluetooth 1** ou **Bluetooth 2** sur la base du téléphone jusqu'à ce que vous entendiez une tonalité de confirmation, et que le voyant **Bluetooth 1** ou **Bluetooth 2** clignote.
2. Activez la fonction Bluetooth de votre téléphone portable. Une fois que votre téléphone portable trouve votre téléphone Clarity (Clarity **XLC7BT**), appuyez sur la touche appropriée de votre téléphone portable pour continuer le processus de jumelage.
 - Votre téléphone portable peut vous demander de saisir le code PIN de la base du téléphone. Le code PIN par défaut de la base du téléphone est 0000.

Lorsque le téléphone portable est connecté à la base du téléphone, l'icône d'état correspondant (**Bluetooth 1** ou **Bluetooth 2**) s'affiche. La lumière de l'appareil correspondant (**Bluetooth 1** ou **Bluetooth 2**) s'allume.

Si le jumelage échoue, désactivez la fonction Bluetooth de votre téléphone portable et du **XLC7BT** en appuyant sur **Bluetooth1** ou **Bluetooth 2**. Ensuite, répétez les étapes ci-dessus pour jumeler et les connecter à nouveau. Dans certains cas, plusieurs tentatives seront nécessaires pour mener à bien le processus de jumelage.

XLC7BT BLUETOOTH

JUMELER ET CONNECTER VOTRE KIT OREILLETTE COMPATIBLE BLUETOOTH

1. Appuyez sur **MENU** lorsque le téléphone n'est pas en cours d'utilisation.
2. Appuyez sur les touches fléchées vers le haut ou vers le bas pour faire défiler jusqu'à **Bluetooth**, puis appuyez sur **MENU**.
3. Appuyez sur les touches fléchées vers le haut ou vers le bas pour faire défiler jusqu'à << **Aj. casque** >>, puis appuyez sur **MENU**. L'écran affiche << **Recherche du casque** >>.
4. Réglez votre oreillette sur le mode identifiable. Lorsque votre combiné détecte votre oreillette, appuyez sur **MENU**.
 - Entrez le code PIN de votre oreillette si nécessaire. Le code PIN pour la plupart des appareils Bluetooth est 0000 (reportez-vous au manuel de l'utilisateur de votre oreillette), puis appuyez sur **MENU**.

Lorsque l'oreillette est jumelée et connectée à la base du téléphone, l'icône **Bluetooth 2** s'affiche. Le voyant **Bluetooth 2** s'allume.

XLC7BT FAIRE & RECEVOIR DES APPELS

POUR RÉALISER UN APPEL :

1. Appuyez sur **TALK**, puis composez le numéro à l'aide du pavé numérique. Voir conditions d'éclairage du bouton **TALK** en bas de la page.
2. Réglez le volume au niveau le plus confortable - en utilisant la commande du volume et le bouton **BOOST** (si nécessaire).
3. Appuyez sur le bouton **TONE** sur le côté du combiné pour ajuster la tonalité de la voix entrante au niveau le plus confortable.

AVERTISSEMENT : LE VOLUME PEUT ÊTRE ÉLEVÉ !

REMARQUE :

1. Si la fonction **Voice Assist** (Assistance vocale) est activée, vous entendrez les chiffres du numéro de téléphone entrant.
2. L'étape 1 ci-dessus peut être remplacée par une des options suivantes :
 - Appelez à partir des dossiers d'appelants : Choisissez un dossier de votre liste d'appelants (voir page 63), puis appuyez sur **TALK**.

XLC7BT FAIRE & RECEVOIR DES APPELS

- Appelez à partir du répertoire téléphonique : Choisissez un dossier de votre répertoire (voir page 64), puis appuyez sur **TALK**.
- Pré-numérotation : avant d'appuyer sur **TALK**, composez le numéro que vous souhaitez appeler ; les chiffres s'afficheront sur l'écran ; appuyez sur **TALK** lorsque le numéro est complet.
REMARQUE : La composition en bloc n'est pas disponible si votre option de composition par défaut est un téléphone cellulaire mobile

Suivez les étapes 2 à 3 ci-dessus pour profiter d'une conversation téléphonique claire et confortable.

POUR RÉPONDRE A UN APPEL :

1. Lorsque le téléphone sonne, appuyez sur **TALK** pour répondre à l'appel.
2. Réglez le volume et la tonalité de la voix entrante selon vos préférences.
3. Lorsque vous avez terminé, appuyez sur **TALK** pour raccrocher.

REMARQUE :

1. Pour une explication de la lumière de la touche **TALK**, voir en bas de la page.
2. Si vous bénéficiez du service d'identification des appelants, notez le numéro de téléphone entrant qui s'affiche sur votre écran.
3. Si la fonction **Voice Assist** (Assistance vocale) est activée, vous entendrez les chiffres du numéro de téléphone entrant.
4. À tout moment pendant la conversation, appuyez sur la touche haut-parleur pour  passer en mode mains libres. Utilisez la commande du volume pour ajuster le niveau sonore de l'appel entrant. Revenez en mode écouteur en appuyant de nouveau sur la touche haut-parleur.

Caractéristiques d'éclairage de la touche Talk

Vert : Le téléphone est en cours d'utilisation.

Clignotement vert toutes les 15 secondes en mode veille : Piles faibles.

XLC7BT RÉGLAGE DU VOLUME & DE LA TONALITÉ

Le bouton **BOOST** active l'amplificateur, en contrôlant le volume du téléphone. Lorsque la touche **VOLUME** est réglée et le bouton **BOOST** est enfoncée, le téléphone peut atteindre jusqu'à 50dB de gain.

**AVERTISSEMENT : LE VOLUME PEUT ÊTRE ÉLEVÉ.
CONTINUEZ AVEC PRUDENCE.**

Marche/Arrêt **BOOST**

Le bouton **BOOST** contrôle le volume sonore du télérécepteur. Une fois que le bouton **BOOST** est pressé, un niveau supplémentaire d'amplification est ajouté à la plage complète de contrôle du volume.

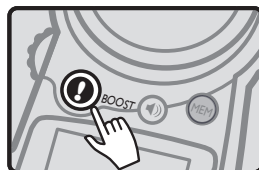

Molette de réglage du **VOLUME**

Pendant un appel, la molette sur le côté contrôle le niveau de volume du combiné et du haut-parleur. La molette de volume offre jusqu'à 16dB de volume avant l'activation du bouton **BOOST**. Une fois que le bouton **BOOST** est enfoncé, le **XLC7BT** fournira jusqu'à 50dB d'amplification.

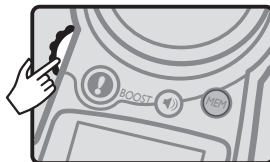

Auto Boost

(Pour activer ou désactiver la fonction Auto Boost, voir page 66.)

ON (Marche) - Lorsque Boost Auto est activé, la fonction Boost sera activée à chaque fois qu'un appel est lancé. Si le téléphone est raccroché, la fonction Boost restera activée.

OFF (Arrêt) - Lorsque Boost Auto est réglé sur OFF (Arrêt), la fonction Boost sera éteinte au début de tous les appels. À chaque fois qu'un appel débute, l'utilisateur devra appuyer sur le bouton **BOOST** pour obtenir le niveau supplémentaire d'amplification.

TONE (TONALITÉ)

Appuyez sur le bouton **TONE** pour modifier le style d'amplification. La commutation des tonalités modifiera la façon dont la conversation téléphonique sonne pour vous.



Afin d'obtenir la meilleure expérience sonore, nous recommandons ce qui suit :

1. Réglez le contrôle du volume et activez la fonction Boost (si nécessaire). (Diminuez le volume au minimum (VOL 0) avant d'activer la fonction Boost.)
2. Appuyez sur le bouton **TONE** pour basculer entre les différents paramètres de tonalité disponibles.

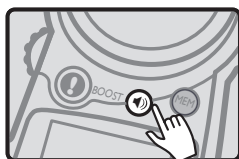

Haut-parleur

Pour passer en mode haut-parleur, appuyez sur la touche **SPK**.  L'écran affiche le mode haut-parleur.

Votre **XLC7BT** est compatible CID / CWCID (service en option, disponible chez votre fournisseur local de service téléphonique).

Lorsque votre téléphone sonne, l'écran affiche le nom et le numéro de la personne qui vous appelle. Cette information sera stockée dans la liste des appelants de votre téléphone.

Pour accéder à cette liste, et pour obtenir plus de détails sur cette fonction, appuyez sur les flèches **HAUT** ou **BAS** en mode veille, et / ou suivez les instructions relatives à la **LISTE DES APPELANTS** (page 63).

REMARQUE : Si vous bénéficiez du service CID, la date et l'heure seront automatiquement réglées après le premier appel entrant.

XLC7BT *BOUTON MEM*

Le bouton **MEM** vous permet de composer en toute facilité le numéro de téléphone appelé le plus souvent. Une fois que le bouton est programmé, appuyez sur celui-ci en mode veille pour que le téléphone appelle ce numéro sans devoir appuyer sur d'autres touches.

Pour programmer le bouton **MEM** :

Appuyez et maintenez enfoncé le bouton MEM; l'écran affiche « **MEM** » et un curseur clignotant.

Tapez le numéro de téléphone à l'aide du pavé numérique, puis appuyez sur **MENU**.









Vous entendrez 5 bips, puis le combiné passera en mode veille. Votre bouton **MEM** est maintenant programmé et prêt à être utilisé.

XLC7BT *RÉPERTOIRE*

Pour accéder aux enregistrements de votre téléphone (Répertoire), et pour obtenir plus de détails concernant cette fonctionnalité, appuyez sur le bouton du **Répertoire**  du combiné, et / ou suivez les instructions dans RÉPERTOIRE (page 64).

XLC7BT *DÉTAILS SUR L'ÉCRAN*

ICÔNES ET SYMBOLES DE L'ÉCRAN

-  Niveau de charge des piles. Lorsque l'icône affiche une seule barre, remplacez le combiné sur le chargeur.
-  Indicateur de nouveaux appels. Il y a de nouveaux appels dans votre liste d'appelants.
-  Le téléphone est en cours d'appel, en mode haut-parleur.
-  Le téléphone est en cours d'appel, en mode écouteur.
-  Nouveau message vocal (service distinct).
-  Le combiné est connecté à la base, et à portée.
-  Les appareils Bluetooth sont jumelés et en contact.
-  Indique que la ligne téléphonique résidentielle est le mode de composition sortante par défaut.

XLC7BT MENU DU TÉLÉPHONE

Pour démarrer le processus d'installation, appuyez sur **MENU**. Vous verrez la liste des fonctionnalités à configurer sur votre nouveau **XLC7BT**

À tout moment lors de la navigation dans les options du **MENU**, vous pouvez appuyer sur **MUTE / BACK** pour revenir à l'écran précédent ou vous pouvez appuyer sur **FLASH / EXIT** pour revenir au mode veille (sortir de la configuration).

Pour naviguer dans les options du menu, appuyez sur les flèches **HAUT** ou **BAS**.

Lorsque vous êtes dans le mode **MENU**, remarquez le curseur sur la ligne supérieure, à gauche du texte. Il indique que la fonction affichée sur la ligne supérieure est active. Appuyez sur **MENU** pour sélectionner cette fonction ou une option.

Le menu **CONFIGURATION** permet de choisir vos préférences pour les caractéristiques suivantes de votre nouveau **XLC7BT** :

- **Bluetooth** - pour accéder aux réglages du téléphone cellulaire/des écouteurs ;
- **Comp. 1 t.** - pour changer le mode de composition sortante par défaut ;
- **Journal** - pour visualiser et gérer les informations relatives à vos appels entrants - service CID / CWCID (offert par votre opérateur de téléphonie local) ;
- **Répertoire** - pour consulter et gérer vos enregistrements (noms et numéros de vos appels fréquemment composés) ;
- **Configuration de la sonnerie (Reg. Audio)** - pour choisir les sonneries, régler le volume de la sonnerie, activer ou désactiver la tonalité des touches (par défaut : Activé) ;
- **Sonnerie visuelle (Sonn. VIP)** – pour activer ou désactiver le voyant de signalisation d'appels de votre combiné (par défaut : Activé) ;
- **Amplification auto (Auto Amplif)** - pour permettre l'activation de la fonction Boost au début de tous les appels (par défaut : Désactivé) ;
- **Configuration du téléphone (Conf. Tel)** - pour reprendre l'enregistrement à la base, pour activer la fonction **Auto Talk (Decro. Auto** - par défaut : Désactivé), pour activer la fonction d'assistance vocale (par défaut : Activé), pour activer **Réponse avec n'importe quelle touche (TT Touch Re** - par défaut : Désactivé), pour activer la fonction **OSA** (par défaut : Désactivé), pour activer la fonction Bruit faible (par défaut : Activé), pour choisir la langue que vous souhaitez utiliser (par

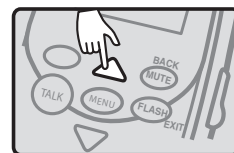
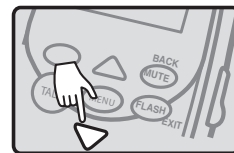
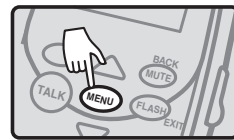

XLC7BT MENU - LISTE D'APPELANTS

défaut : anglais), pour choisir le mode de numérotation nécessaire pour votre configuration particulière (par défaut : Tonalité), pour régler le contraste de l'écran de votre combiné (par défaut : moyen) ;

- **Date et heure (Date/Heure)** - pour vous permettre de régler manuellement la date et l'heure, la date (mois et le jour uniquement) et l'heure seront réglées lors du premier appel entrant, si vous êtes abonné au service CID de votre compagnie de téléphonie locale.

XLC7BT MENU - BLUETOOTH

En mode veille, appuyez sur **MENU**. Appuyez sur **MENU** pour sélectionner Bluetooth. Vous trouverez les réglages pour cette option.

Liste App.

En mode Bluetooth, appuyez sur **MENU** pour sélectionner « **Liste App.** ». Vous verrez les appareils compatibles Bluetooth jumelés à votre **XLC7BT**.

Téléch. PB

En mode Bluetooth, appuyez sur **MENU** pour sélectionner « **Téléch. PB** ». Faites défiler pour sélectionner le téléphone portable désiré, puis appuyez sur **MENU**.

Remarque :

- Pour certains téléphones portables, vous pourriez avoir à appuyer sur une touche de votre téléphone portable pour confirmer le répertoire téléchargé.
- La performance de la fonction de téléchargement du répertoire dépend de la compatibilité de votre téléphone portable Bluetooth. Reportez-vous au manuel de l'utilisateur de votre téléphone portable pour plus d'informations sur la façon dont ce dispositif utilise la connectivité Bluetooth.

Aj. Casque

En mode Bluetooth, appuyez sur **MENU** pour sélectionner « **Aj. Casque** ». Voir page 55 pour toutes les instructions concernant cette fonction.

Num. défaut

Si vous avez un téléphone cellulaire jumelé au **XLC7BT** en plus de votre ligne résidentielle, vous pouvez choisir le téléphone cellulaire comme appareil par défaut lors d'un appel sortant.

En mode Bluetooth, appuyez sur **MENU** pour sélectionner « **Num. défaut** ». Vous verrez une liste d'options pour cette fonction. La maison est votre ligne téléphonique normale (prise murale).

Utilisez **HAUT** ou **BAS** pour sélectionner votre mode de numérotation par défaut. Appuyez sur **MENU** pour enregistrer votre sélection, ou utilisez **FLASH/EXIT** pour revenir à l'écran précédent.

XLC7BT MENU - COMP. 1 T.

Si vous désirez utiliser un autre mode de numérotation pour le prochain appel sortant, avant d'appeler, utilisez la fonction « **Comp. 1 t.** » dans les options du **MENU**.

En mode veille, appuyez sur **MENU**. Appuyez sur **DOWN** pour sélectionner « **Comp. 1 t.** ». Vous verrez une liste d'options supplémentaires pour la numérotation sortante. Sélectionnez celle que vous souhaitez utiliser, puis appuyez sur **MENU**. L'écran suivant affiche les diverses méthodes pour composer le numéro à appeler : Recomp., Répertoire, Journal, Manuelle. Défilez vers le **UP** ou le **BAS** pour faire votre choix, puis appuyez sur **MENU**. Suivez les instructions pour appeler.

XLC7BT MENU - JOURNAL

Voir/Appeler à partir de la Journal

Si vous recevez de nouveaux appels, vous verrez l'icône Nouveaux appels à gauche de l'indicateur de charge de la batterie (coin supérieur droit).

En mode veille, appuyez sur **MENU**. Déroulez jusqu'à la « **Journal** ». Appuyez sur **MENU** pour sélectionner.

Votre écran affiche le nombre de nouveaux appels (qui n'ont pas encore été consultés). Défilez vers le ou le **BAS** pour voir votre historique d'appels (jusqu'à 40 numéros).

Pour chaque appel, l'écran montre tour à tour la date/l'heure de l'appel et le numéro de téléphone, et le nom associé au numéro qui vous a appelé.

Appuyez sur **MUTE / BACK** pour voir les formats disponibles pour l'inscription : 7 chiffres (pas d'indicatif régional), 10 chiffres (indicatif régional + numéro), 11 chiffres (1+indicatif régional+numéro). L'écran affiche les nouveaux numéros.

Lorsque le format est correct, appuyez sur **TALK** si vous désirez composer le numéro.

Supprimer/Sauvegarder/Supprimer toute la Journal:

Si vous désirez enregistrer ou effacer l'inscription de votre mémoire, appuyez sur **MENU** (après avoir formaté le numéro). Vous verrez les options disponibles pour cette inscription. Vous pouvez alors sélectionner l'une des options ci-dessous :

Supprimer :

Sélectionnez en appuyant sur **MENU**. L'écran affiche « **Supprimer?** ». Appuyez sur **MENU** pour supprimer (l'écran affiche **OK** et vous entendez 5 bips), ou sur **MUTE / BACK** pour revenir à l'écran précédent.

XLC7BT MENU - LISTE D'APPELANTS

Enreg Num:

Sélectionnez en appuyant sur **MENU**. Vous pouvez modifier le numéro, puis le nom associé à l'inscription. Appuyez sur **MUTE / BACK** pour supprimer le caractère précédent, et sur **UP** ou **BAS** pour déplacer le curseur au sein du nom. Utilisez le pavé numérique pour ajouter des caractères au nom. Appuyez sur **MENU** pour enregistrer l'inscription dans votre annuaire.

Soup Tout :

Sélectionnez en appuyant sur **MENU**. L'écran affiche « **Soup Tout?** ». Appuyez sur **MENU** pour **Soup Tout** es les inscriptions (l'écran affiche « **OK** » et vous entendez 5 bips), ou sur **MUTE / BACK** pour revenir à l'écran précédent.

XLC7BT MENU - RÉPERTOIRE

Pour accéder à votre annuaire à partir du mode veille, appuyez une fois sur **MENU** pour accéder au menu, puis défilez vers le bas pour sélectionner Annuaire. Appuyez de nouveau sur **MENU**. Défilez vers le **HAUT** ou le **BAS** pour parcourir les inscriptions sauvegardées.

Appeler à partir de l'annuaire

Pour composer l'un des numéros sauvegardés, sélectionnez l'inscription et appuyez sur **TALK**.

Ajouter/Modifier/Supprimer/Supprimer tout de l'annuaire

Pour ajouter un numéro, modifier un numéro, supprimer un numéro ou supprimer tous les numéros, appuyez sur **MENU** pendant que vous consultez une inscription sauvegardée. Vous pouvez alors sélectionner l'une des options ci-dessous :

Ajouter:

Sélectionnez en appuyant sur **MENU** pour sélectionner « **Ajouter** » Vous devrez inscrire le numéro tel qu'il sera composé. Pour modifier le numéro avant de l'enregistrer, utilisez **MUTE / BACK** pour supprimer le dernier chiffre (un à la fois); défilez vers le **HAUT** ou le **BAS** pour déplacer le curseur au sein du numéro sans supprimer tous les chiffres. Lorsque vous avez terminé, appuyez sur **MENU** pour enregistrer le numéro.

Vous devrez inscrire le nom pour le numéro que vous avez enregistré. Utilisez le pavé numérique pour inscrire le nom à enregistrer. Lorsque vous avez terminé, appuyez sur **MENU** pour enregistrer le numéro.

L'écran affichera « **OK** » et vous entendrez cinq bips.

XLC7BT MENU – RÉPERTOIRE

Modifier :

Pendant que vous consultez l'inscription, appuyez sur **DOWN** pour faire défiler la ligne indiquant « **Modifier** » jusqu'en haut de l'écran. Appuyez sur **MENU** pour sélectionner cette option.

Vous devrez modifier le numéro - défilez vers le **HAUT** ou le **BAS** pour déplacer le curseur, ou utiliser **MUTE / BACK** pour supprimer le dernier chiffre. Appuyez sur **MENU** lorsque la modification est terminée.

Vous devrez modifier le nom. Utilisez les mêmes touches que plus haut. Appuyez sur **MENU** pour enregistrer votre inscription modifiée.

L'écran affichera « **OK** » et vous entendrez cinq bips.

Supprimer :

Pendant que vous consultez l'inscription, faites dérouler jusqu'à « **Supprimer** ». Appuyez sur **MENU** pour sélectionner cette option.

L'écran affiche « Delete? ». Appuyez sur **MENU** pour supprimer (l'écran affiche « **OK** » et vous entendez 5 bips), ou sur **MUTE / BACK** pour revenir à l'écran précédent.

Soup Tout :

Pendant que vous consultez l'inscription, faites dérouler jusqu'à « **Soup Tout** ». Appuyez sur **MENU** pour sélectionner cette option.

L'écran affiche « **Soup Tout?** ». Appuyez sur **MENU** pour supprimer (l'écran affiche « **OK** » et vous entendez 5 bips), ou sur **MUTE / BACK** pour revenir à l'écran précédent.

XLC7BT MENU – CONFIGURATION SONNERIE

En mode veille, appuyez sur **MENU**, puis déroulez pour sélectionner « Ring Setup »; appuyez sur **MENU** pour passer au réglage de la sonnerie. Vous verrez les options disponibles pour votre sonnerie.

Vous pouvez alors sélectionner l'une des options ci-dessous :

Volsonn :

Pour régler le volume de la sonnerie, le commutateur **RINGER ON / OFF** sur le coté du combiné **XLC7BT** doit être en position **ON**. Défilez vers le **HAUT** ou le **BAS** pour choisir le volume de sonnerie approprié. Lorsque vous avez terminé, appuyez sur **MENU** pour enregistrer le réglage.

L'écran affichera « **OK** » et vous entendrez cinq bips.

Si le commutateur **RINGER ON / OFF** est en position **OFF**, l'écran affiche « **Silence** » (milieu de l'écran), sans son. Mettez le commutateur du volume de la sonnerie en position **ON** ou remettez le téléphone en mode veille.

XLC7BT MENU – CONFIGURATION SONNERIE

Sonnerie :

Pour régler la sonnerie, appuyez sur la touche **DOWN** pour faire défiler la ligne indiquant « **Sonnerie** » jusqu'en haut de l'écran. Appuyez sur **MENU** pour sélectionner cette option.

Défilez vers le **HAUT ou le BAS** pour voir les sonneries disponibles.

Appuyez sur **MENU** pour enregistrer l'option sélectionnée. L'écran affichera « **OK** » et vous entendrez cinq bips.

Bips :

Pour augmenter le volume des touches, le diminuer ou l'éteindre, appuyez deux fois sur **BAS** pour faire défiler la ligne indiquant « **Bips** » jusqu'en haut de l'écran. Appuyez sur **MENU** pour sélectionner cette option.

Défilez vers le **HAUT ou le BAS** pour faire votre choix. Appuyez sur **MENU** pour enregistrer. L'écran affichera « **OK** » et vous entendrez cinq bips.

XLC7BT MENU – SIGNALISATION VISUELLE DES APPELS (combiné)

En mode veille, appuyez sur **MENU**.

Appuyez sur **HAUT** ou **BAS** pour faire avancer la ligne indiquant « **Sonn. VIP** ».

Appuyez sur **MENU** pour accéder au réglage Allumée/Éteinte de la sonnerie visuelle.

Défilez vers le **HAUT ou le BAS** pour faire votre choix. Appuyez sur **MENU** pour enregistrer votre sélection. L'écran affichera « **OK** » et vous entendrez cinq bips.

REMARQUE : Cette option concerne uniquement la sonnerie visuelle.

XLC7BT MENU – AUTO AMPLIF

En mode veille, appuyez sur **MENU**.

Appuyez sur **HAUT ou BAS** pour faire avancer la ligne indiquant « **Auto Amplif** ». Appuyez sur **MENU** pour accéder au réglage Allumé/Éteint d'Auto Amplif.

Défilez vers le **HAUT ou le BAS** pour faire votre choix. Appuyez sur **MENU** pour enregistrer votre sélection. L'écran affichera « **OK** » et vous entendrez cinq bips.

XLC7BT MENU - CONFIGURATION DU TÉLÉPHONE

En mode veille, appuyez sur **MENU**.

Appuyez sur **HAUT** ou **BAS** pour faire avancer la ligne indiquant « Phone Setup ». Appuyez sur **MENU** pour accéder au sous-menu des réglages du téléphone.

Le sous-menu des réglages du téléphone vous permet d'ajuster les fonctions suivantes :

- Associer
- Réponse automatique (Decro. Auto - allumé/éteint, défaut : éteint)
- Aide vocale (Assistance vocale : Allumée/Éteinte; défaut : allumée) - anglais/français
- Réponse toute touche (TT Touch Re - Allumé/Éteint; défaut : éteint)
- Langue (anglais/français/espagnol, défaut : anglais)
- Mode de numérotation (tonalité/pulsation, défaut : tonalité)
- Contraste (1-5, défaut : 3)

Register

Appuyez sur **MENU** pour accéder à cette fonction. Voir les détails à la page 69.

Decro. Auto

Appuyez sur **HAUT** ou **BAS** pour faire défiler la ligne où il est inscrit « **Decro. Auto** ». Appuyez sur **MENU** pour accéder à cette option.

Défilez vers le **HAUT** ou le **BAS** pour faire votre choix. Appuyez sur **MENU** pour enregistrer votre sélection. L'écran affichera « **OK** » et vous entendrez cinq bips.

Aide Vocale

Cette option active les numéros audio pour les numéros composés, ainsi que les numéros d'appels entrants (avec service CID en option de votre fournisseur de services téléphoniques).

Appuyez sur **HAUT** ou **BAS** pour faire défiler la ligne où il est inscrit « **Aide Vocale** ». Appuyez sur **MENU** pour accéder à cette option.

Défilez vers le **HAUT** ou le **BAS** pour faire votre choix. Appuyez sur **MENU** pour enregistrer votre sélection. L'écran affichera « **OK** » et vous entendrez cinq bips.

TT Touch Re

Cette option vous permet de répondre à un appel en appuyant sur n'importe quelle touche du combiné au lieu d'appuyer sur **TALK** ou Haut-parleur.

XLC7BT MENU - CONFIGURATION DU TÉLÉPHONE

Appuyez sur **HAUT ou BAS** pour faire défiler la ligne où il est inscrit « **TT Touch Re** ». Appuyez sur **MENU** pour accéder à cette option.

Défilez vers le **HAUT ou le BAS** pour faire votre choix. Appuyez sur **MENU** pour enregistrer votre sélection. L'écran affichera « **OK** » et vous entendrez cinq bips.

OSA

Cette option vous permet d'amplifier votre voix lors d'un appel.

AVERTISSEMENT : Le volume de la voix peut être fort. Nous vous conseillons d'activer l'option OSA SEULEMENT si votre voix est trop douce.

Appuyez sur **HAUT ou BAS** pour faire défiler la ligne où il est inscrit « **OSA** ». Appuyez sur **MENU** pour accéder à cette option.

Défilez vers le **HAUT ou le BAS** pour faire votre choix. Appuyez sur **MENU** pour enregistrer votre sélection. L'écran affichera « **OK** » et vous entendrez cinq bips.

Langue

Appuyez sur **HAUT ou BAS** pour faire défiler la ligne où il est inscrit « **Langue** ». Appuyez sur **MENU** pour accéder à cette option.

Défilez vers le **HAUT ou le BAS** pour faire votre choix. Appuyez sur **MENU** pour enregistrer votre sélection. L'écran affichera « **OK** » et vous entendrez cinq bips.

Mode Num (Tone/Pulse)

Appuyez sur **HAUT ou BAS** pour faire défiler la ligne où il est inscrit « **Mode Num** ». Appuyez sur **MENU** pour accéder à cette option.

Défilez vers le **HAUT ou le BAS** pour faire votre choix. Appuyez sur **MENU** pour enregistrer votre sélection. L'écran affichera « **OK** » et vous entendrez cinq bips.

Contraste

Appuyez sur **HAUT ou BAS** pour faire défiler la ligne où il est inscrit « **Contraste** ». Appuyez sur **MENU** pour accéder à cette option.

Défilez vers le **HAUT ou le BAS** pour faire votre choix. Il y a cinq niveaux disponibles (défaut : Niveau 3). Appuyez sur **MENU** pour enregistrer votre sélection. L'écran affichera « **OK** » et vous entendrez cinq bips.

XLC7BT MENU - DATE ET HEURE

En mode veille, appuyez sur **MENU**. Appuyez sur **HAUT** ou **BAS** pour faire avancer la ligne indiquant « Date & Time ». Appuyez sur **MENU** pour accéder aux réglages de la date et de l'heure.

Utilisez le pavé numérique pour écrire la date (respectez le format à l'écran). Appuyez sur **MENU** pour enregistrer votre sélection. Utilisez le pavé numérique pour écrire l'heure (respectez le format à l'écran).

Appuyez sur **MENU** pour enregistrer votre sélection. L'écran affichera « **OK** » et vous entendrez cinq bips.

XLC7BT ENREGISTREMENT DU COMBINÉ

ENREGISTREMENT DU XLC7BT

Pour utiliser le **XLC7BT** (ou **XLC7HS**) combiné, vous devez l'enregistrer au **XLC7BT** base.

Tirer l'étiquette de pile du combiné localisée dessous de l'appareil, et alors appuyer **MENU** pour commencer enregistrer ou deregistering votre combiné de votre système.

POUR ENREGISTRER UN COMBINÉ NON INSCRIT

1. Appuyer **MENU** pour entrer le mode d'enregistrement. Vous verrez affiché sur l'écran, « **COMBINE BESOINS ASSOCIER** ».
2. Appuyez sur et tenez la touche de **FIND** sur la base **XLC7BT** pendant cinq en second lieu, jusqu'à ce que la sonnerie visuelle basse démarre clignoter. Libérez la clef de **FIND** sur la base **XLC7BT**.
3. **MENU** de presse clé sur le combiné.
4. L'écran montre la « **ASSOCIATION...** », puis « **ASSOCIER REUSSI** » (accompagné de cinq signaux sonores rapides).
5. Votre combiné est maintenant enregistré à votre **XLC7BT** système. Votre écran affichera « **X de COMBINE** , » (où « X » est le nombre du véritable combiné inscrit, comme le deuxième ou quatrième combiné, etc.).

Vous pouvez étendre le nombre de combinés par l'utilisation supplémentaire **XLC7HS** combinés (a vendu séparément).

POUR ENREGISTRER VOTRE COMBINE ENCORE (ou enregistrer à un différent XLC7BT système)

1. Dans le mode Veille, le **MENU** de presse.
2. Appuyer sur la flèche cinq fois pour avancer le rang qui lit « **CONF. TEL.** » au sommet de l'écran.

XLC7BT ENREGISTREMENT DU COMBINÉ

3. Appuyer **MENU** pour entrer la section d'installation. L'écran affiche « **ASSOCIER** » sur le premier rang de l'écran maintenant.
4. Appuyer **MENU** pour entrer la section d'Enregistrement.
5. **MENU** de presse encore pour choisir le « **ASSOCIER** ».
6. Suivre les étapes d'Enregistrement énumérées au-dessus.

ANNULER L'ENREGISTREMENT DU COMBINÉ

1. Voyez les six étapes énumérées ci-dessus, puis serrez le **MENU** pour choisir « **DEJUMELER** ».
2. **Votre combiné annulera l'enregistrement de votre base aussitôt que vous appuyez sur MENU.** L'écran affichera « **COMBINE X DÉCOUPLER** », (Enregistrement du combiné X annulé), (encore, où « X » est le nombre du combiné enregistré), puis « **COMBINE BESOINS ASSOCIER** ».

Je ne peux pas ajouter et connecter mon téléphone portable ou un casque à la base du téléphone.

- Assurez-vous que vous avez du réseau et que la fonction Bluetooth de votre téléphone portable ou de votre casque est activée. Consultez le manuel de l'utilisateur de votre téléphone portable ou de votre casque pour plus d'informations.
- Assurez-vous que la base du téléphone est en mode détectable.
- Suivez attentivement les instructions de jumelage. Assurez-vous que votre téléphone portable ou kit oreillette Bluetooth n'est pas connecté à un autre appareil Bluetooth, et qu'il est relié à la base du téléphone et actif sur la liste des périphériques.
- Retirez Clarity **XLC7BT** de l'historique du dispositif mains libres de votre téléphone portable (voir le manuel de l'utilisateur de votre téléphone portable pour plus d'informations).
- Éteignez votre téléphone portable ou votre casque, puis rallumez-le.
- Pour certains téléphones portables, vous devez autoriser le dispositif Clarity **XLC7BT** dans la fonction Bluetooth de votre téléphone portable. Consultez le manuel de l'utilisateur de votre téléphone portable pour plus d'informations.
- La plupart des téléphones portables ont la fonction Bluetooth dans les menus de connexion ou de configuration. Veuillez vous reporter et ensuite chercher le menu Bluetooth dans le menu des réglages ou des connexions. Dans le menu Bluetooth, sélectionnez l'option pour rechercher ou ajouter de nouveaux appareils.
- Réinitialisez la base du téléphone. Débranchez l'alimentation électrique de l'appareil. Attendez environ 15 secondes, puis rebranchez-le. Répétez les suggestions ci-dessus.

Le code PIN sur la base du téléphone ne fonctionne pas.

- Assurez-vous que vous entrez le code PIN correct. Le code PIN par défaut est 0000.

Le XLC7BT peut-il améliorer la mauvaise réception du téléphone portable chez moi ?

- Si votre téléphone portable a une mauvaise réception chez vous, le **XLC7BT** ne peut pas améliorer la réception. Cependant, s'il y a un endroit dans votre maison avec une meilleure réception, vous pouvez laisser votre téléphone portable à cet endroit pendant que vous utilisez la ligne portable **XLC7BT**. Pour que cela fonctionne, la base du téléphone doit être à une distance maximale de 30 pieds (9 mètres) du téléphone portable.

L'appareil ne fonctionne pas / pas de tonalité :

- Vérifiez que l'adaptateur secteur est correctement branché dans la prise secteur, la base et le téléphone.
- Vérifiez que le cordon de la ligne téléphonique est bien branché dans la prise murale et le téléphone.
- Assurez-vous que les piles du combiné sont entièrement chargées.
- Assurez-vous que les piles ont été correctement placées dans le compartiment des piles. (Les contacts métalliques circulaires sur les piles doivent toucher les ressorts métalliques à l'intérieur du compartiment des piles.)
- Vérifiez que le téléphone est dans le bon mode de numérotation : Tonalité (toucher) ou Impulsion (rotatif).
- Assurez-vous que vous vous trouvez à portée utilisable de la station de base.

Le téléphone ne sonne pas lorsque vous recevez un appel :

- Assurez-vous que le commutateur RINGER sur le combiné et la base est réglé sur ON.
- Vérifiez que l'adaptateur secteur est correctement branché dans la prise secteur, la base et le téléphone.
- Vérifiez que le cordon de la ligne téléphonique est bien branché dans la prise murale et le téléphone.
- Assurez-vous que vous vous trouvez à portée utilisable de la station de base.
- Il se peut que vous ayez un trop grand nombre d'extensions sur votre ligne. Essayez de débrancher quelques appareils.

Bruits, interférences ou autres appels entendus lorsque vous utilisez le combiné :

- Assurez-vous que vous vous trouvez à portée utilisable de la station de base.
- Assurez-vous que les piles du combiné sont entièrement chargées.
- Essayez de déplacer l'unité de base à un autre endroit.
- Assurez-vous que l'adaptateur secteur n'est pas branché dans la prise murale avec d'autres appareils.

Le téléphone ne maintient pas la charge :

- Assurez-vous que les contacts de charge du combiné et de la base ne présentent pas de poussière ni de saleté. L'appareil étant débranché, nettoyez les contacts avec un chiffon doux.
- Assurez-vous le voyant IN USE / CHARGE sur la base est allumé lorsque le combiné se trouve dans son support.
- Si nécessaire, remplacez les piles du combiné.

Difficulté à réaliser ou à recevoir des appels :

- Rapprochez-vous de la base et essayez de nouveau.
- Assurez-vous que vous avez sélectionné le mode de numérotation approprié, par tonalité ou par impulsions.
- Assurez-vous que l'adaptateur secteur n'est pas branché dans une prise murale avec d'autres appareils. Débranchez pendant 5 à 10 secondes, puis rebranchez-le. Placez de nouveau le combiné sur la base et réinsérez l'adaptateur secteur.
- Assurez-vous que les piles du combiné sont entièrement chargées.

L'écran de votre combiné affiche « Searching... » (Recherche...) :

- Vérifiez que l'adaptateur secteur est branché à la base et à la prise murale.
- Le combiné est hors de portée ou l'alimentation de la base est débranchée.
- Rapprochez-vous de la base.
- Placez le combiné dans la base jusqu'à ce que l'écran revienne au mode veille. Il faudra environ 5 à 10 secondes pour que le combiné s'enregistre à la base.
- Il peut être nécessaire d'enregistrer de nouveau manuellement le combiné dans la base. Suivez les instructions de la page 69.

L'écran affiche « Battery Low » (Piles faibles) :

- Les piles du combiné sont faiblement chargées, remettez le combiné sur la base pour recharger les piles.

La touche TALK clignote en vert (très rapide) :

- La base tente de localiser le combiné, appuyez sur **TALK** pour mettre fin au processus de pagination FIND et remettez le combiné sur la base.

XLC7BT DÉPANNAGE

Le voyant POWER de la base clignote en vert une fois par seconde :

- Il est possible que l'adaptateur secteur ne soit pas branché. Vérifiez que l'adaptateur secteur est branché dans une prise murale appropriée.

Le voyant POWER de la base clignote en vert une fois toutes les cinq secondes :

- Il est possible que l'adaptateur secteur ne soit pas branché. Vérifiez que l'adaptateur secteur est branché dans une prise murale appropriée.
- Les piles de la base sont peut-être « faibles » (leur charge). Si nécessaire, remplacez les piles.

XLC7BT CARACTÉRISTIQUES TECHNIQUES

Général

Fréquence : 1.9GHz DECT6.0

Amplification: 50dB

Unité du combiné

Produit en pouces : (L x l x h) : 7,25 x 2 x 1,25

Poids en livres : 0,5 lb.

Base

Produit en pouces : (L x l x h) : 5,3 x 4,5 x 3,6

Poids en livres : 0,44 lb.

Alimentation : Adaptateur CA : Entrée : 100V-120V CA; Sortie : 6VDC, 600 mA; Model: RJ-AS060600U501, Shenzhen Ruijing Industrial Co., Ltd. or Model: S006AKU0600060, Ten Pao International Ltd.

Combinés supplémentaires

Numéro de pièce Clarity : **XLC7HS**

Le **XLC7BT** soutiendra un maximum de quatre (4) combinés enregistrés à une base, et deux (2) fixent le maximum à la main utilisé dans le même appel. (**Combinés supplémentaires vendus séparément**).

Informations sur les piles

Type de piles : 1.2V 600mAh NiMH - model 60AAAHC, GPI International Ltd. or KH-44AAA-J600, Yiyang Corun Battery Co., Ltd

Autonomie des piles en communication : 6,5 heures

Autonomie en veille : 130 heures

Contactez le service clientèle de Clarity pour des renseignements sur l'achat de combinés supplémentaires ou le remplacement des piles.

Coordonnées de Clarity :

Service à la clientèle : 800-426-3738

Adresse : 6131 Preservation Dr.
Chattanooga, TN 37416

XLC7BT CONFORMITÉ RÉGLEMENTAIRE

Le parti responsable pour la conformité réglementaire :

**Clarity Products LLC
6131 Preservation Drive
Chattanooga, TN 37416
Téléphone : 800-426-3738**

Partie 68 de L'information des Règlements du FCC

a) Cet équipement conforme avec Partie 68 des règlements et des conditions du FCC adoptées par l'ACTA. Sur le fond de cet équipement est une étiquette qui contient, parmi d'autre information, un identificateur de produit dans le format US: AAAEQ##TXXXX. Si demander, ce numéro doit être fourni à la compagnie téléphonique.

b) La prise et la fiche utilisée pour connecter cet équipement à la connexion et au réseau téléphonique sur place doivent se conformer à la Partie 68 des règlements et les conditions du FCC adoptées par l'ACTA. Une corde téléphonique conforme et une fiche modulaire, RJ11 USOC, est fournie avec ce produit. Il est conçu pour être connecté à une prise modulaire compatible qui est aussi conforme. Voir les directives de montage pour des renseignements.

c) Le IES est employé pour déterminer le nombre d'appareils qui peuvent être connectés à une ligne téléphonique. Les IES excessifs sur une ligne téléphonique peut avoir comme résultat que les appareils ne sonnent pas en réponse à un appel entrant. Dans la plupart, mais pas tous les endroits, la somme des IES ne doit pas dépasser cinq (5,0). Pour être certain du nombre d'appareils qui peuvent être connectés à une ligne, comme déterminé par le total de IES, contactez la compagnie téléphonique locale. Pour les produits approuvés après le 23 juillet 2001, le IES pour ce produit fait partie de l'identificateur de produit qui a le format US: AAAEQ##TXXXX. Les nombres représentés par ## sont les IES sans une virgule (ex., 03 est un IES de 0,3). Pour les produits précédents, le IES est montré séparément sur l'étiquette.

d) Si cet équipement téléphonique provoque du dommage au réseau téléphonique, la compagnie téléphonique vous notifiera en avance qu'une interruption temporaire de service peut être exigé. Mais si le préavis n'est pas pratique, la compagnie téléphonique notifiera le client aussi tôt que possible. En outre, vous serez conseillé de vos droits de déposer une plainte avec le FCC si vous croyez que c'est nécessaire.

e) La compagnie téléphonique peut faire des changements dans ses facilités, son équipement, ses opérations ou ses procédures qui pourraient affecter l'opération de l'équipement. Si ceci arrive, la compagnie téléphonique fournira le préavis pour que vous fassiez les modifications nécessaires pour maintenir le service ininterrompu.

f) Si un problème est éprouvé avec cet équipement téléphonique, pour de l'information de réparation ou de garantie, veuillez contacter Clarity au 800-426-3738. Si l'équipement cause du tort au réseau téléphonique, la compagnie téléphonique peut vous demander de débrancher l'équipement jusqu'à ce que le problème soit résolu.

g) Cet équipement téléphonique n'est pas prévu pour être réparé et ne contient aucune pièce réparable. L'ouverture de l'équipement ou n'importe quelle tentative pour exécuter des réparations annulera la garantie. Pour les services ou les réparations, appelez 800-426-3738.

h) Une connexion au service de ligne de parti est objet à la déclaration des tarifs. Contactez la commission d'utilité publique de l'État, la commission de service public ou la commission de société commerciale pour de l'information.

i) Si votre maison a de l'équipement de sécurité spécifiquement connecté à la ligne téléphonique, assurez-vous que l'installation de cet équipement téléphonique ne désactivera pas votre système de sécurité. Si vous avez des questions au sujet de ce qui désactivera votre système de sécurité, veuillez contacter votre compagnie téléphonique ou un installateur qualifié.

j) Ce téléphone est compatible avec les appareils auditifs.

Téléphone Public à Pièces de Monnaies/Carte de Crédit

Pour se conformer aux tarifs des États, la compagnie téléphonique doit être donnée une notification avant la connexion. Dans quelques États, la commission d'utilité publique de l'État, la commission de service public ou la commission de société commerciale doit donner l'approbation préalable à une connexion.

Partie 15 de L'information des Règlements du FCC

Cet appareil conforme avec partie 15 des Règlements du FCC. Le fonctionnement est sujet aux deux conditions suivantes : (1) Cet appareil ne peut causer de l'interférence nuisible, et (2) cet appareil doit accepter de l'interférence reçue, y compris l'interférence qui peut causer un fonctionnement non désiré.

Votre équipement téléphonique a été testé et a été trouvé de se conformer aux limites d'un dispositif numérique de Classe B, conformément à la Partie 15 des règlements du FCC. Ces limites sont conçues pour fournir une protection raisonnable contre l'interférence nuisible dans une installation résidentielle.

Cet équipement donne, utilise, et peut manifester de l'énergie de radio fréquence et, si pas bien installé et utilisé conformément aux instructions, peut causer de l'interférence nuisible aux communications de radio. Cependant, il n'y a pas de garantie que cette interférence n'aura pas lieu dans une installation particulière ; Si cet appareil cause de l'interférence nuisible à la réception de radio

XLC7BT CONFORMITÉ RÉGLEMENTAIRE

ou de télévision, qui peut être déterminé en éteignant et allumant l'appareil, vous êtes encouragé d'essayer de corriger l'interférence par une des mesures suivantes :

1. Où il peut être fait sans accident, orientez la télévision de réception ou l'antenne de radio.
2. À l'étendue possible, déménagez la télévision, la radio ou autre récepteur par rapport à l'appareil téléphonique. (Ceci augmente la séparation entre l'appareil téléphonique et le récepteur téléphonique.)
3. Connectez l'appareil téléphonique dans une prise de courant et sur un circuit différent à lequel la télévision, la radio, ou un autre récepteur est connecté.
4. Consultez le distributeur ou un Technicien de Radio/Télé expérimenté pour de l'aide.

L'intimité des communications ne peut être assurée à l'aide de ce téléphone.

AVERTISSEMENT : Pour maintenir la conformité à la directive d'exposition du rf de la FCC, placez l'unité centrale au moins 20 centimètres des personnes voisines.

Pour le corps l'opération portée, ce combiné a été examinée et rencontre les directives d'exposition de la FCC rf une fois utilisée avec les accessoires de Clarity et de Plantronics fournis ou indiqués pour ce produit. L'utilisation d'autres accessoires peut ne pas assurer la conformité aux directives d'exposition de la FCC rf.

AVERTISSEMENT : Les changements ou les modifications à cet équipement pas expressément approuvé par le parti responsable de la conformité pourraient annuler l'autorité de l'utilisateur pour fonctionner l'équipement.

Industrie Canada Spécifications Techniques

Cet appareil est conforme à la licence d'Industrie Canada - norme RSS exempté (s). Le fonctionnement est soumis aux deux conditions suivantes: (1) Cet appareil ne peut pas provoquer d'interférences et (2) cet appareil doit accepter toute interférence, y compris les interférences qui peuvent causer un mauvais fonctionnement de l'appareil.

Ce produit répond à l'innovation applicable, les spécifications techniques des sciences et de Développement économique Canada.

La confidentialité des communications ne peut pas être garantie avec ce téléphone.

XLC7BT CONFORMITÉ RÉGLEMENTAIRE

Avant d'installer cet équipement, les utilisateurs doivent s'assurer que c'est acceptable d'être connecté aux facilités de la compagnie de télécommunications locale. Cet équipement doit aussi être installé utilisant une méthode de connexion acceptable. Dans certains cas, le câblage intérieur de la compagnie associé à un service de ligne individuelle, peut être prolongé avec un ensemble de connexion certifié (fil de rallonge téléphonique). Le consommateur doit être au courant que la conformité avec les conditions mentionnées ci-dessus ne peut pas empêcher la dégradation du service dans certaines situations. Les réparations à l'équipement certifié devraient être faites par un entrepos Canadien autorisé, désigné par le fournisseur.

N'importe quelles réparations ou modifications faites par l'utilisateur à cet équipement, ou fonctionnement défectueux de l'équipement, peut donner une cause à la compagnie de télécommunication pour demander à l'utilisateur de déconnecter l'équipement.

Les utilisateurs doivent s'assurer pour leur propre protection que les mises à terre d'utilité de pouvoir, les lignes téléphoniques et le système de conduite d'eau métallique interne, si présent, sont connectées ensemble. Cette précaution peut être particulièrement importante dans des endroits ruraux.

AVERTISSEMENT : Les utilisateurs ne doivent pas tenter de faire telles connexions, mais devraient contacter l'autorité d'inspection électrique appropriée, ou un électricien, comme approprier.

L'indice d'équivalence de la sonnerie est une indication du nombre maximum de terminaux permis d'être connectés à une interface téléphonique. La conclusion sur une interface peut consister de n'importe quelle combinaison d'appareils exposés seulement à la condition que la somme des Nombres de L'indice D'équivalence de la Sonnerie de tous les appareils ne dépasse pas cinq.

(Le terme "IC : " devant le numéro de certification/ inscription signifie seulement que les spécifications techniques de l'Industrie Canada ont été atteintes.)

Cet appareil numérique de la B est conforme à la norme NMB-003 du Canada.

Le parti responsable pour la conformité réglementaire :

Clarity Products LLC
6131 Preservation Drive
Chattanooga, TN 37416
Téléphone : 800-426-3738

XLC7BT SERVICE ET GARANTIE

Dommages accessoires ou indirects : Ni Clarity, ni votre détaillant ou distributeur ne peut être tenu responsable des dommages accessoires ou indirects, y compris, mais sans s'y limiter, les pertes commerciales ou de profit, les frais accessoires, les dépenses, les arrêts de travail ou les inconvéniens. Certaines provinces ne permettent pas l'exclusion ou la limitation des dommages accessoires ou indirects, la limitation ou l'exclusion stipulée ci-dessus peut donc ne pas s'appliquer dans votre cas.

Autres droits reconnus par la loi : La présente garantie vous confère des droits juridiques particuliers et vous pouvez également avoir d'autres droits selon la province.

Pour faire réparer l'appareil dans le cadre de la présente garantie, veuillez l'envoyer au centre de réparation approprié indiqué ci-dessous en veillant à prépayer les frais d'expédition.

Clarity Service Center

6131 Preservation Dr.
Chattanooga, TN 37416
Tel : 800-426-3738
Fax: 800-325-8871

Agility Logistics

185 Courtneypark Drive East
Mississauga, ON L5T 2T6
Canada
Tel: 800-426-3738
Fax: 514-956-1825

Veillez utiliser l'emballage original ou placer le(s) unité(s) dans une boîte robuste en carton et le(s) emballer de manière à prévenir tout dommage. Veuillez fournir les renseignements suivants :

- Une preuve d'achat stipulant le numéro de modèle et la date d'achat ;
- L'adresse de facturation ;
- L'adresse d'expédition ;
- Le nombre et la description des unités envoyées ;
- Le nom et le numéro de téléphone de la personne à contacter, le cas échéant ;
- La raison du retour et la description du problème.

XLC7BT SERVICE ET GARANTIE

Tout dommage survenu au cours de l'expédition relève de la responsabilité du transporteur et les réclamations à ce sujet devront lui être envoyées directement.

La garantie et les informations de service suivantes s'appliquent uniquement aux produits achetés et utilisés aux États-Unis et au Canada. Pour les informations relatives à la garantie dans d'autres pays, veuillez contacter votre détaillant ou distributeur local.

Garantie limitée : Clarity Products LLC (« Clarity ») garantit à l'acheteur original qu'à l'exception des limitations et exclusions énoncées ci-dessous, ce produit sera exempt de tout défaut matériel et de fabrication pour une période d'un (1) an à partir de la date d'achat initiale (« Période de garantie »). Clarity sera tenue aux fins de la présente garantie à remplacer ou réparer sans frais et à sa seule discrétion, toute pièce ou unité présentant un défaut matériel ou de fabrication au cours de la période de garantie.

Exclusions de la garantie : Cette garantie ne s'applique qu'aux défauts matériels et de fabrication en usine. Toute condition résultant d'un accident, d'un abus, d'une utilisation inappropriée, d'une violation des instructions fournies par Clarity, d'une destruction ou d'une altération, de tensions ou courants inadéquats ou d'une tentative de réparation ou d'entretien effectuée par une autre personne qu'un employé de Clarity ou un centre de réparation autorisé, ne sera pas couverte par cette garantie. Les compagnies de téléphonie fabriquent différents types d'équipement et Clarity ne peut garantir que son équipement sera compatible avec l'équipement d'une compagnie de téléphonie particulière.

Garanties implicites : Vous pourriez être en droit de bénéficier de certaines garanties implicites en vertu d'une loi provinciale. Ces garanties implicites ne demeureront en force que pour la durée de la période de garantie. Certaines provinces permettent de limiter la durée d'une garantie implicite, la limitation ci-dessus pourrait donc ne pas s'appliquer dans votre cas.

INSTRUCCIONES IMPORTANTES DE SEGURIDAD	84
LISTA DE VERIFICACIÓN DEL CONTENIDO Y LAS PIEZAS	86
INSTALACIÓN	88
MONTAJE PARA PARED DEL XLC7BT	89
BASE: guía de referencia rápida	91
AURICULAR: guía de referencia rápida	92
INFORMACIÓN SOBRE LA BATERÍA	95
BLUETOOTH	96
CÓMO HACER Y CONTESTAR LLAMADAS	98
AJUSTE DE VOLUMEN Y TONO	100
FUNCIÓN DE IDENTIFICACIÓN DE LLAMADAS	101
BOTON MEM	101
DIRECTORIO	102
DETALLES DE PANTALLA	102
MENÚ TELEFÓNICO	102
REGISTRO DEL AURICULAR	110
RESOLUCIÓN DE PROBLEMAS	112
ESPECIFICACIONES TÉCNICAS	115
CONFORMIDAD CON LOS REGLAMENTOS	116
INFORMACIÓN SOBRE LA GARANTÍA	120

Cuando utilice su aparato telefónico, debe tomar precauciones básicas de seguridad para reducir los riesgos de incendio, descarga eléctrica y lesiones a las personas, entre las que se incluyen las siguientes:

1. Lea y comprenda todas las instrucciones.
2. Siga todas las instrucciones y advertencias marcadas en el teléfono.
3. No utilice este teléfono cerca de una bañera, lavatorio, lavabo o el fregadero, en un subsuelo húmedo, cerca de una piscina o cualquier otro lugar con agua.
4. Evite utilizar un teléfono (que no sea inalámbrico) durante una tormenta. Existe el riesgo remoto de sufrir una descarga eléctrica por rayos.
5. No utilice el teléfono para avisar de una pérdida de gas, si se encuentra cerca a la pérdida.
6. Desenchufe el teléfono de la pared antes de limpiarlo. No utilice limpiadores líquidos o en aerosol para limpiar el teléfono. Utilice un trapo húmedo para limpiar el aparato.
7. Coloque este teléfono sobre una superficie firme. Si el teléfono se cayera, podría causar daños y/o lesiones graves.
8. No cubra las ranuras o aberturas del teléfono. Este teléfono nunca deberá colocarse cerca o sobre un radiador o fuente de calor. Este teléfono no debería instalarse en una instalación empotrada a menos que cuente con la ventilación apropiada.
9. Utilice este teléfono al voltaje indicado en la unidad base o en el manual del propietario. Si no está seguro del voltaje en su hogar, consulte con su distribuidor o con la compañía de energía locales.
10. No coloque nada sobre el cable de energía. Instale el teléfono de manera que nadie pise o se tropiece con el cable.
11. No sobrecargue las tomas en la pared o los cables alargadores, ya que esto puede aumentar el riesgo de descarga eléctrica o incendio.
12. Nunca fuerce ningún objeto por las ranuras del teléfono. Podría tocar puntos con voltaje peligroso o hacer cortocircuito en elementos que generen el riesgo de descarga eléctrica o incendio. Nunca vuelque ningún tipo de líquido sobre el teléfono.
13. Para reducir el riesgo de descarga eléctrica, no desarme el teléfono. Quitar o abrir las carcasas puede exponerlo a voltajes peligrosos u otros riesgos. El re-armado incorrecto puede causar descarga eléctrica luego, cuando se utilice el aparato.
14. Desenchufe este producto del tomacorriente de pared y déVELO al servicio de reparaciones el fabricante cuando se presenten las condiciones siguientes:

Cuando el cable de alimentación o el enchufe estén pelados o dañados; si se derramó líquido en su interior; si estuvo expuesto al agua o la lluvia; si se cayó o la carcasa se dañó; si muestra un cambio evidente en el funcionamiento; si no funciona normalmente al seguir las instrucciones correspondientes. Ajuste únicamente los controles que estén contemplados en las instrucciones operativas. Un ajuste inadecuado puede complicar el trabajo del técnico calificado para conseguir que el aparato funcione de forma normal; si el teléfono no funciona del modo habitual al seguir las instrucciones operativas.

15. Este producto debe funcionar sólo con el tipo de alimentación eléctrica indicada en la

etiqueta de la marca. Si no está seguro del tipo de alimentación eléctrica que tiene en su casa, consulte a su compañía eléctrica local.

16. No intente abrir el adaptador de CA. Contiene voltajes potencialmente peligrosos y no tiene partes utilizables.
17. No siga utilizando el producto y contacte con Clarity si se recalienta, tiene un cable o enchufe dañados, se cayó o dañó, o estuvo en contacto con líquidos.
18. Use solamente el adaptador de CA provisto con el producto o un repuesto provisto por Clarity.
19. Este teléfono amplifica los sonidos. Para evitar daños auditivos, se debe informar a todos los usuarios del teléfono de la capacidad del aparato de generar volúmenes altos; los niños deben usar el teléfono únicamente si los supervisa un adulto.
20. La exposición a niveles de sonido elevados o la presión sonora excesiva pueden provocar daños auditivos temporales o permanentes. Si bien no existe una configuración única de volumen que sea adecuada para todos, siempre debería usar su teléfono con el volumen en niveles moderados y evitar la exposición prolongada a los niveles sonoros elevados. Cuanto más alto sea el volumen, antes puede verse afectada su audición. Si se siente molesto con su audición, debería consultar al médico. Para proteger su audición, debería:
 - Situar el control de volumen en una posición baja y aumentar el volumen gradualmente según sea necesario. Antes de presionar el botón BOOST, reduzca el volumen al nivel más bajo. Use el teléfono en la configuración de volumen más baja posible.
 - Limitar el tiempo que usa el teléfono a niveles de volumen elevados.
21. Si presenta irritación cutánea después de usar este producto, deje de utilizarlo y póngase en contacto con Clarity.

INSTRUCCIONES DE SEGURIDAD PARA LAS BATERÍAS

Deseche las baterías usadas según las instrucciones.

Precaución: Desconecte la línea telefónica antes de cambiar las pilas.

1. No arroje la batería al fuego porque podría explotar. Verifique los códigos locales para saber si existen instrucciones especiales para desecharlas.
2. No abra ni rompa la batería. El electrolito liberado es corrosivo y puede provocar daños en los ojos y la piel. Puede ser tóxico si se ingiere.
3. Se debe tener cuidado cuando se manipulen las baterías para evitar que se produzca un cortocircuito con materiales conductores, como anillos, brazaletes y llaves. La batería o el material conductor pueden recalentarse y ocasionar quemaduras.
4. Retire las baterías cuando estén descargadas y cuando no vaya a utilizar el equipo durante un período prolongado. Deseche las baterías de conformidad con las leyes ambientales locales.
5. No desarme, caliente, aplaste, deforme ni pinche las baterías.
6. No intente cargar las baterías no recargables.
7. Mantenga las baterías fuera del alcance de los niños.

ADVERTENCIA: El riesgo de explosión si batería es reemplazada por un tipo inexacto.

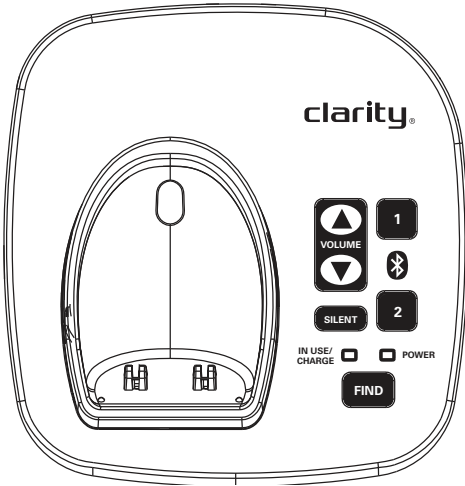

Base



Auricular

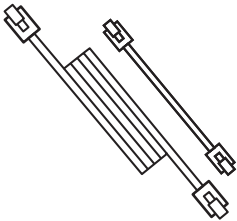

Cables telefónicos (largo/corto)

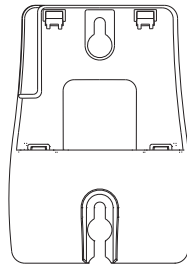

Soporte para montaje en pared

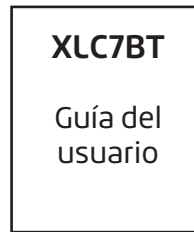

Guía del usuario

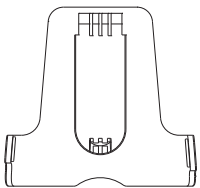

Sujetador para cinturón

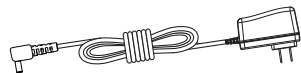

Adaptador de CA

XLC7BT *INSTALACIÓN*

Su teléfono debe llegar pre-reunido. Para instalarlo:

1. Quite la base del paquete; tire de la lengüeta amarilla en la dirección de la flecha.
2. Tenga un fin de su cuerda blanca de adaptador de poder de teléfono apretadamente. El fin correcto tener ya debe ser tapado en la espalda de su unidad telefónica de base. Tire simultáneamente el otro fin de la cuerda de adaptador lejos del teléfono, lo desenredando y le permitiendo tapar ese fin de la cuerda en una toma de corriente de pared.
3. Tape cuerda blanca de adaptador de poder en el trasero izquierdo de la base en una toma de corriente de pared.
4. Tenga un fin de su **XLC7BT's** mucho tiempo cuerda de teléfono apretadamente. El fin correcto tener ya debe ser tapado en el gato de su teléfono. Tire simultáneamente el otro fin de la cuerda de teléfono lejos del teléfono, lo desenredando y le permitiendo tapar ese fin de la cuerda en una pared salida telefónica.
5. Tape el fin flojo de la cuerda de teléfono en la pared salida telefónica.
6. Quite microteléfono del paquete.
7. Tire etiqueta de la batería del microteléfono situada en el fondo del dispositivo hacia la flecha.
8. Coloque el microteléfono en el corcel de base. Las baterías en el microteléfono deben ser cargadas completamente durante 16 horas antes de utilizar el teléfono por primera vez.
9. Levante microteléfono y prensa **TALK** con prueba. Si oye un tono de marcar, su teléfono está listo para el uso. Si no, verifique todas las conexiones otra vez.

XLC7BT INSTALACIÓN

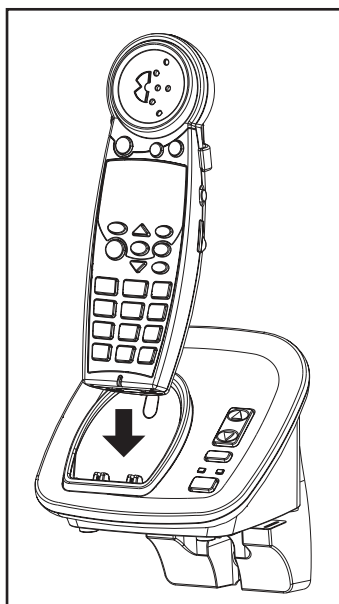
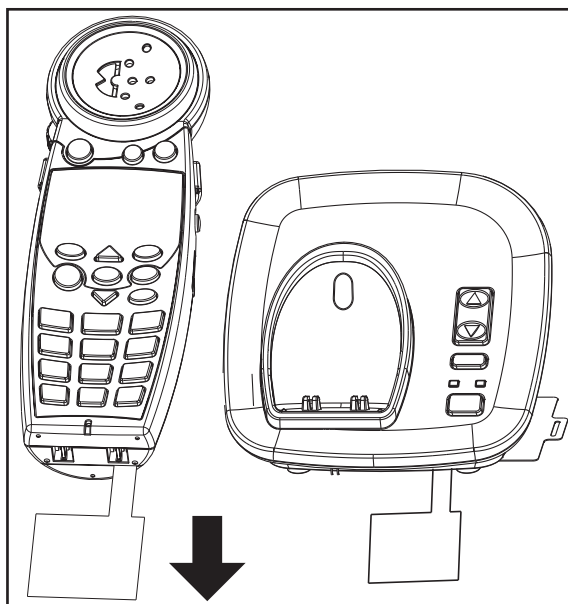
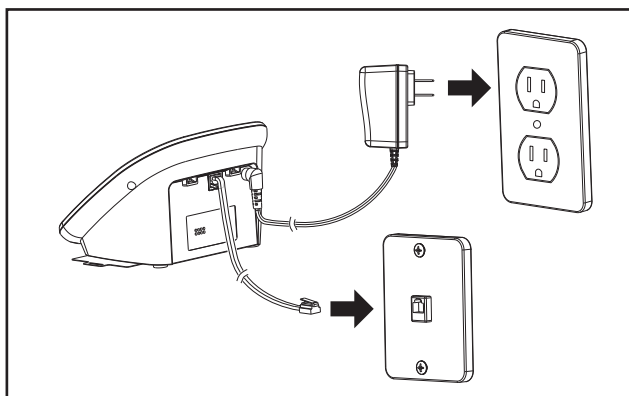
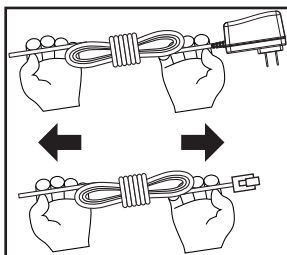

XLC7BT MONTAJE PARA PARED DEL XLC7BT

1. Siga las instrucciones que se encuentran en la sección Instalación en la página 87 para quitar la base y el auricular de la base (pasos 1, 4, 6).
2. Desenchufe el cable telefónico largo de la toma del teléfono ubicada en la parte posterior del **XLC7BT**. Enchufe uno de los extremos del cable telefónico corto en la misma toma identificada con LINE (línea) en la parte posterior de la base.
3. Coloque la base del **XLC7BT** en el soporte para montaje en pared tal como se muestra en la página 88. Pase el cable corto a través del soporte tal como se muestra en el diagrama.
4. Con un destornillador, desajuste los tornillos de la toma telefónica de pared (1 ó 2 vueltas).
5. Enchufe el extremo libre del cable corto a la toma telefónica de pared.
6. Fije el soporte para montaje en pared (con la base del **XLC7BT**) a la toma telefónica de pared.
7. Enchufe el adaptador al tomacorrientes de pared.
8. Tire de la lengüeta de la batería del auricular, ubicada en la parte inferior del dispositivo, en la dirección que indica la flecha.
9. Coloque el auricular en la base y déjelo cargar 16 horas en forma completa.

XLC7BT MONTAJE PARA PARED DEL XLC7BT

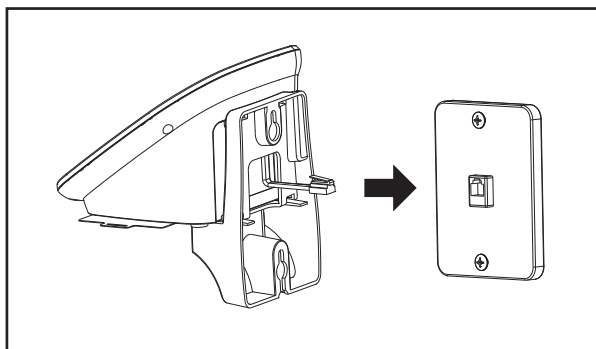
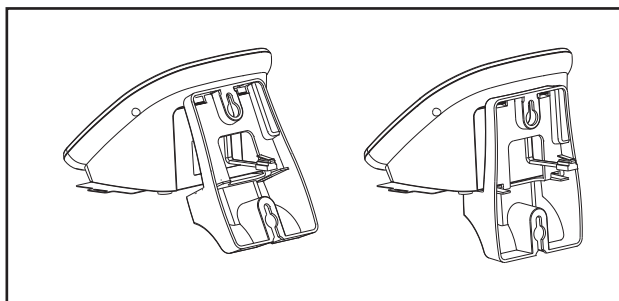
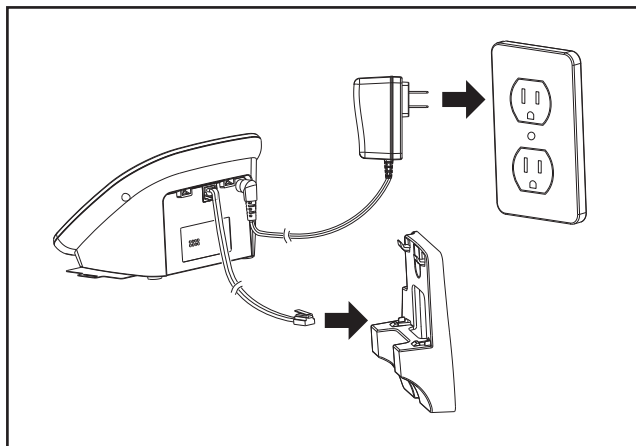

1 Visual Ringer (timbre visual)

Se ilumina cuando el teléfono suena; se enciende cuando el teléfono está en uso.

2 Luz IN USE / CHARGE (en uso/recarga)

Cuando el teléfono se está cargando se enciende una luz roja; cuando está en uso, se enciende una luz verde.

3 Luz POWER (energía)

Se enciende una luz verde cuando el adaptador está enchufado.

Durante un corte de energía, la luz POWER parpadeará en verde una vez por segundo.

4 FIND (buscar)

Presione esta tecla para localizar el auricular.

5 SILENT (silencioso)

Presione esta tecla si desea desactivar el timbre de la base. El botón se ilumina en color rojo cuando el timbre está desactivado.

6 VOLUME (volumen) (SUBIR/BAJAR)

Utilice estas teclas para subir o bajar el volumen del timbre.

7 BOTONES DE BLUETOOTH (1,2)

Use estas teclas para emparejar los celulares habilitados para Bluetooth que desea usar con su XLC7BT.

8 RINGER STYLE (estilo de timbre)

Utilice esta tecla para seleccionar el tono de timbre más acorde a su entorno. Hay seis tonos disponibles.

NOTA (base): sólo se puede ajustar el volumen o el estilo del timbre cuando el teléfono no está siendo utilizado.

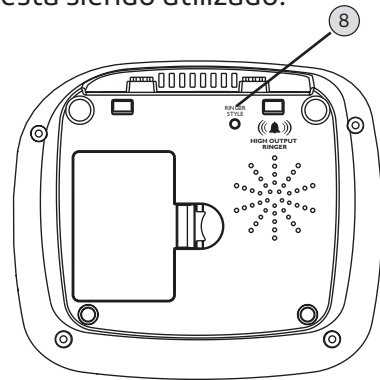
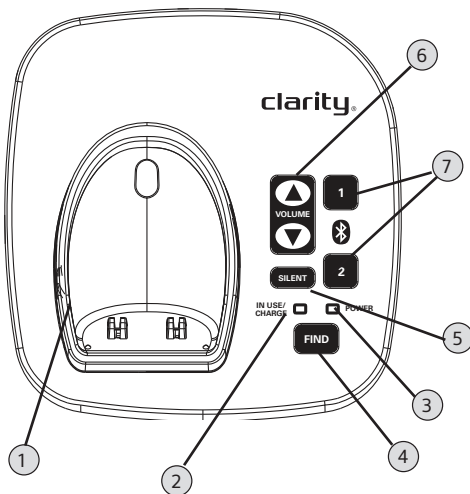

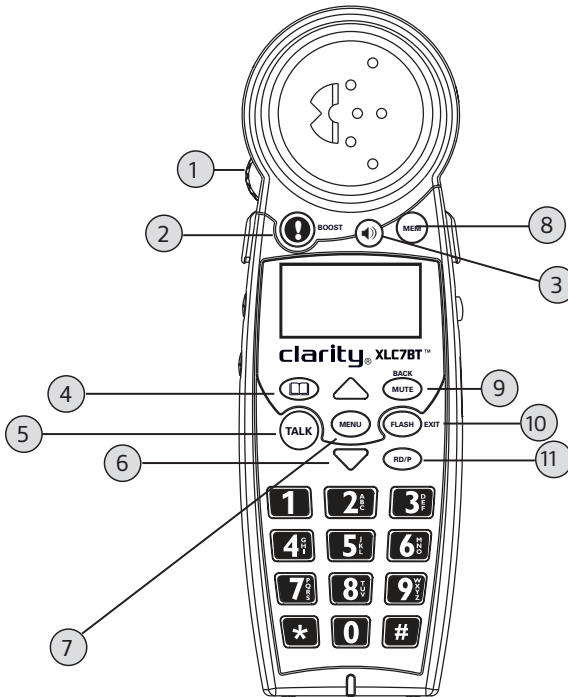

1 VOLUME Control Wheel (rueda de ajuste de volumen)

Utilice el control giratorio para subir o bajar el volumen de las llamadas entrantes. El nivel del volumen se visualiza en la pantalla, en el ángulo inferior derecho.

2 BOOST (amplificación)

Presione este botón para activar la amplificación extra. El botón **BOOST** se vuelve rojo cuando la función Amplificación está activada. Manténgalo presionado durante tres segundos para activar la función Amplificación de voz saliente

(**OSA**; consulte la página 109). Cuando la función **OSA** está activada, en la pantalla se visualiza "**OSA On**". Para conocer más detalles sobre la función Amplificación, consulte la página 108.

3 Speaker (altavoz)

Durante una llamada, presione esta tecla para activar el altavoz del auricular. Presiónela nuevamente para regresar al modo auricular.

Cuando está activado el modo altavoz, el ícono del altavoz se visualiza en la pantalla (a la izquierda del ícono de batería), y el botón del altavoz se enciende en color rojo.

4 Phonebook (directorio)

Este botón le permite acceder a la lista de nombres y números guardados en el **XLC7BT**. Consulte la página 106.

5 TALK (hablar)

Este botón le permite hacer o contestar llamadas telefónicas. Se enciende en color verde durante una llamada.

6 Flechas (SUBIR/BAJAR)

Presione la flecha **SUBIR** o **BAJAR** para navegar por los menús. En modo de espera, presione **SUBIR** o **BAJAR** para acceder a la lista de llamadas recibidas.

7 Botón MENU (menú)

Presione este botón para acceder a las opciones disponibles del teléfono. Consulte la página 103 para obtener más detalles.

8 Botón MEM: presione este botón para marcar un número con un toque desde el modo de espera.

9 Botón MUTE / BACK (EDIT) (silencio / volver (editar))

Mute (silencio): le permite hablar sin que se escuche la conversación (durante una llamada).

Back(volver): En el modo **MENU**, le permite regresar a la pantalla anterior.

(Edit)(editar): Cuando se visualiza un número de teléfono, le permite alternar entre formatos de 7/10/11 dígitos para el número que está visualizando.

10 FLASH / EXIT (corte momentáneo/salir)

FLASH (corte momentáneo): Cuando esté realizando una llamada, presione **FLASH / EXIT** para recibir otra llamada entrante. (Debe contar con el servicio de llamada en espera).

EXIT (salir): En el modo **MENU**, esta tecla le permite regresar al modo de espera.

11 RD / P (remarcar / pausa)

Presione esta tecla para volver a marcar el último número marcado o hacer una pausa (de dos segundos) cuando programe memorias o efectúe premarcados.

12 Headset (Auricular)

Se puede utilizar un auricular de 2,5 mm en el puerto para auriculares. (Recomendamos el auricular Plantronics M175C).

13 TONE (tono)

Presione esta tecla para seleccionar el tono de audio del auricular. Consulte la página 101.

14 Intercom (intercomunicador)

Presione esta tecla para llamar a otro auricular dentro del sistema.

15 RINGER ON / OFF (timbre activado/desactivado)

Use esta tecla para activar y desactivar el timbre del auricular.

16 NECKLOOP (cable para auricular)

Se puede utilizar un cable de 3,5 mm en el puerto del cable para auricular. (Recomendamos el cable para auricular Clarity CE30).

17 Clip para cinturón

Clip de cinturón disponibles a petición.

18 Rejilla del parlante

19 Compartimento para baterías

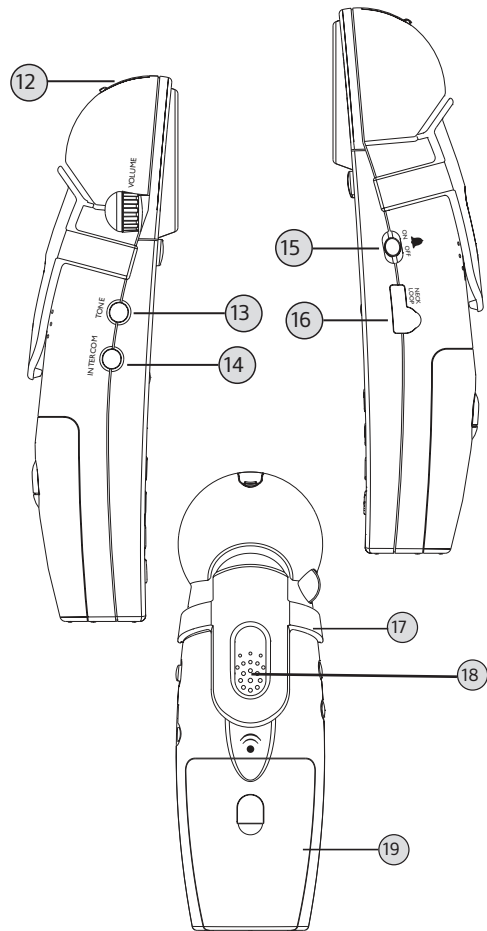

XLC7BT **INFORMACIÓN SOBRE LA BATERÍA**

AURICULAR

Las baterías del auricular se deben cargar en forma completa durante 16 horas antes de utilizar el teléfono por primera vez.

Duración de la batería: En horas de uso, 6,5. En modo de espera, 130 horas sin utilizarlo. Los tiempos reales variarán según la configuración del amplificador. Reemplace las baterías cada dos años.

Especificaciones de las baterías (proporcionadas con el teléfono): 3 baterías recargables AAA NiMH (1.2V 600mAh NiMH - model 60AAAH, GPI International Ltd. or KH-44AAA-J600, Yiyang Corun Battery Co., Ltd).

Para reemplazar las baterías, quite la tapa para las baterías en el auricular y coloque las nuevas; luego, cierre con la tapa para las baterías.

BASE

Las baterías de reserva en la base garantizan la funcionalidad del teléfono inalámbrico (3 a 4 horas) en caso de que se corte la

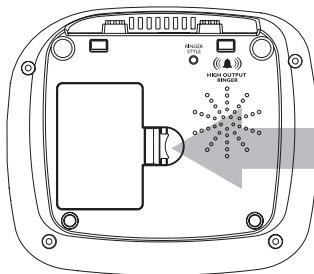

Abra la puerta del compartimento para baterías aquí.

electricidad. Cuando la unidad de la base funcione en modo de batería (sin energía de CA), la luz POWER de la base parpadeará cada dos segundos.

Para instalar las baterías en la base:

1. Dé vuelta la base y abra la puerta del compartimento para baterías.
2. Coloque las baterías con los polos en la dirección indicada en el compartimento para baterías.

NOTA: para reemplazar las baterías del auricular o instalar las baterías de reserva en la base, utilice **ÚNICAMENTE** baterías recargables estándar AAA NiMH de 600 mAh.

XLC7BT INFORMACIÓN SOBRE LA BATERÍA

AVISO DE BATERÍA BAJA

Auricular

1. El ícono de la batería que se visualiza en la pantalla aparece sin ninguna barra; en la pantalla se visualiza la leyenda "Low Battery" (batería baja).
2. El auricular emitirá una señal sonora cada dos segundos cuando esté descolgado.
3. El botón **TALK** emitirá dos destellos verdes cada 15 segundos en modo de espera. No emitirá ninguna alerta cuando esté descolgado.

Base

1. La luz POWER emitirá un destello verde cada cinco segundos.

ADVERTENCIA: utilice únicamente baterías recargables. NO utilice baterías alcalina

XLC7BT BLUETOOTH

Sincronizar y conectar su teléfono celular con Bluetooth habilitado

Para utilizar un teléfono celular con Bluetooth habilitado con su teléfono **XLC7BT**, primero debe sincronizar y conectar su teléfono celular Bluetooth con la base del teléfono. Todos los teléfonos **XLC7BT** pueden utilizarse para realizar o contestar llamadas en la línea celular. Su línea celular es la línea de teléfono asociado a su servicio de telefonía celular.

La tecnología inalámbrica Bluetooth funciona a corto alcance (un máximo de unos 30 pies). Al sincronizar un teléfono celular Bluetooth a la base del teléfono, coloque el teléfono celular Bluetooth más cerca de la base del teléfono para mantener fuerza de señal suficiente. Para un rendimiento óptimo, mantenga su teléfono celular dentro de los 15 pies de la base del teléfono durante el uso de la línea celular.

1. Elija una ranura para sincronizar el teléfono celular. Presione y mantenga pulsado Bluetooth 1 o Bluetooth 2/Headset (auricular) en la base del teléfono hasta que escuche un tono de confirmación y la luz en Bluetooth 1 o Bluetooth 2 parpadee.
2. Active la función Bluetooth de su teléfono celular. Una vez que su teléfono celular encuentre su teléfono Clarity (Clarity **XLC7BT**), presione la tecla correspondiente en su teléfono celular para continuar el proceso de sincronización.

- Su teléfono celular puede pedirle que introduzca el PIN de la base del teléfono. El PIN predeterminado de la base del teléfono es **0000**.

Cuando el teléfono móvil está conectado a la base del teléfono, se muestra el icono de estado correspondiente (Bluetooth 1 o Bluetooth 2). La luz correspondiente del dispositivo (Bluetooth 1 o Bluetooth 2) se enciende.

Si la sincronización falla, apague la función Bluetooth en su teléfono celular y en el teléfono **XLC7BT** pulsando Bluetooth 1 o Bluetooth 2 (auricular). Luego, repita los pasos anteriores para sincronizar y conectar de nuevo. En algunos casos, completar el proceso de sincronización puede llevar varios intentos.

Sincronizar y conectar su auricular con Bluetooth habilitado

1. Presione **MENU** en el teléfono cuando no está en uso.
2. Presione las teclas de flecha arriba o abajo para desplazarse a Bluetooth y luego presione **SELECT** (Seleccionar).
3. Presione las teclas de flecha arriba o abajo para desplazarse a **Usar auric.** y luego presione **SELECT** (Seleccionar). La pantalla muestra **Buscando audiofonos...**
4. Ajuste su auricular en modo de detección. Una vez que su teléfono detecte el auricular, pulse **SELECT**.
 - Introduzca el PIN de su auricular, si es necesario. El PIN para la mayoría de los dispositivos Bluetooth es 0000 (consulte el manual del usuario de su auricular) y luego presione **SELECT**.

Cuando el auricular está sincronizado y conectado a la base del teléfono, se muestra el ícono Bluetooth 2. La luz Bluetooth 2 se enciende.

Descargar contactos desde su teléfono celular Bluetooth

1. Presione **MENU** cuando el teléfono no está en uso.
2. Desplácese hasta Bluetooth y luego presione **SELECT**.
3. Desplácese hasta Descargar PB y luego presione **SELECT**.
4. Desplácese para seleccionar el teléfono celular deseado y luego presione **SELECT**.

Nota:

- Para ciertos teléfonos celulares, es posible que tenga que pulsar una tecla de su teléfono celular para confirmar la agenda descargada.
- El desempeño de la función de descarga de la agenda depende de la compatibilidad de su teléfono celular Bluetooth. Consulte el manual del usuario de su teléfono celular para obtener más información acerca de cómo utiliza ese dispositivo la conectividad Bluetooth.
- Algunos teléfonos celulares no soportan descarga de la tarjeta SIM. Si este es el caso, transfiera primero los contactos de la tarjeta SIM a la memoria

XLC7BT BLUETOOTH

del teléfono celular. Luego, descargue de la memoria del teléfono celular. Para obtener más información sobre cómo transferir los contactos de su tarjeta SIM a la memoria del teléfono celular, consulte el manual del usuario de su teléfono celular.

1. Presione **MENU** cuando el teléfono no está en uso.
2. Presione las teclas de flecha hacia arriba o hacia abajo hasta que la pantalla muestre el menú de la función deseada.
3. Presione **SELECT** (seleccionar) para ingresar a ese menú.
 - Para volver al menú anterior, presione el botón teléfono rojo.

XLC7BT CÓMO HACER Y CONTESTAR LLAMADAS

PARA REALIZAR UNA LLAMADA:

1. Presione **TALK**, luego marque el número con el teclado numérico. Consulte el patrón de luces del botón **TALK** al pie de la página.
2. Ajuste el volumen al nivel deseado con el botón de control del volumen y **BOOST** (si fuera necesario).
3. Presione el botón **TONE** que se encuentra en el lateral del auricular para ajustar el tono de la voz entrante hasta el nivel deseado.

ADVERTENCIA: ES POSIBLE QUE EL VOLUMEN ESTÉ ALTO.

NOTA:

1. Si la función Asistencia por voz está habilitada, escuchará los dígitos del número telefónico de la llamada entrante.
2. El paso 1 previamente indicado se puede reemplazar por alguna de las siguientes opciones:
 - Marcado desde registros CID: Elija una entrada de su lista de

llamadas recibidas (consulte la página 105); luego, presione **TALK**.

- Marcado desde PHONEBOOK: elija un registro del directorio (consulte la página 106); luego, presione **TALK**.
- Premarcado: antes de presionar **TALK**, marque el número al cual desee llamar; los números se mostrarán en la pantalla. Una vez que termine de marcar el número completo, presione **TALK**.

NOTA: El marcado previo no está disponible si su opción de marcado predeterminada es un móvil habilitado para celulares.

Siga los pasos 2 y 3 que anteceden para poder disfrutar de una conversación telefónica más clara y confortable.

XLC7BT CÓMO HACER Y CONTESTAR LLAMADAS

PARA RESPONDER A UNA LLAMADA:

1. Cuando el teléfono esté sonando, presione **TALK** para contestar la llamada.
2. Ajuste el volumen y el tono de la voz entrante según prefiera.
3. Cuando finalice, presione **TALK** para colgar.

NOTA:

1. Para obtener una explicación sobre la luz del botón **TALK**, consulte el pie de la página.
2. Si cuenta con el servicio de CID, el número telefónico de la llamada entrante se visualizará en la pantalla.
3. Si la función Asistencia por voz está habilitada, escuchará los dígitos del número telefónico de la llamada entrante.
4. En cualquier momento de la conversación, presione el botón del altavoz  para cambiar al modo manos libres. Use el control de volumen para ajustar el nivel del sonido entrante. Para volver al modo auricular, presione el botón del altavoz nuevamente.

Patrón de luces del botón TALK

Verde: El teléfono está siendo utilizado.

Si se visualiza una luz verde que parpadea cada 15 segundos en modo de espera, significa que la batería está baja.

XLC7BT AJUSTE DE VOLUMEN Y TONO

El botón **BOOST** activa el amplificador, que controla el volumen del teléfono. Cuando se ajusta el volumen y se presiona el botón **BOOST**, el teléfono puede llegar a aumentar 50 dB.

ADVERTENCIA: ES POSIBLE QUE EL VOLUMEN ESTÉ ALTO. PROCEDA CON CUIDADO.

BOOST activado/desactivado

El botón **BOOST** controla el volumen del receptor. Una vez presionado el botón **BOOST**, se agrega un nivel extra de amplificación en todo el rango del control de volumen.

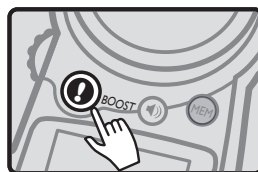

Rueda de control del volumen

Durante una llamada, el botón del lateral controla el nivel del volumen del auricular y del altavoz. El botón del volumen proporciona hasta 16 dB antes de que se active el botón **BOOST**. Una vez presionado el botón **BOOST**, **XLC7BT** proporcionará hasta 50 dB de amplificación.



Amplificación automática

(Para activar o desactivar la función Amplificación automática, consulte la página 108).

ON : si la Amplificación Automática esta en **ON** (activada), la FUNCIÓN Amplificación estara activada Cada Vez Que se inicie Una Llamada. CUANDO cuelgue El Telefono, la FUNCIÓN Amplificación permanecerá activada.

OFF : si la Amplificación automática está en **OFF** (desactivada), la función Amplificación estará desactivada al inicio de todas las llamadas. Cada vez que comience una llamada, el usuario deberá presionar el botón **BOOST** para poder obtener el nivel de amplificación extra.

TONO

Presione el botón **STONE** para cambiar el estilo de la amplificación. Si cambia los tonos de sonido, cambiará la forma en que suene la conversación telefónica.

Para poder lograr el mejor sonido, le recomendamos que haga lo siguiente:



XLC7BT AJUSTE DE VOLUMEN Y TONO

1. Ajuste el control de volumen y habilite la función Amplificación (si es necesario). (Baje el volumen al mínimo (VOL 0) antes de activar la función Amplificación).
2. Presione el botón **TONE** para alternar entre dos configuraciones de tono disponibles.

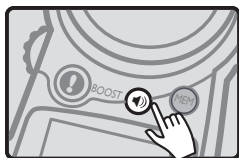

Altavoz

Para cambiar al modo altavoz, presione el botón **SPK**. En la pantalla se visualizará el modo altavoz.

XLC7BT FUNCIÓN DE IDENTIFICACIÓN DE LLAMADAS

YEI **XLC7BT** es compatible con los servicios CID / CWCID (servicio opcional que puede adquirirse mediante su proveedor telefónico local).

Cuando su teléfono suene, en la pantalla se visualizará el nombre y el número de la persona que lo esté llamando. Esa información se almacenará en la lista de llamadas recibidas del teléfono.

Para acceder a esta lista y para obtener más detalles acerca de esta función, presione **SUBIR** o **BAJAR** en modo de espera, o bien, siga las instrucciones de la sección LISTA DE LLAMADAS RECIBIDAS (página 105).

NOTA: si cuenta con el servicio CID, la fecha y la hora se fijarán automáticamente después de la primera llamada entrante.

XLC7BT BOTÓN MEM

El botón **MEM** ofrece la conveniencia de marcar fácilmente el número de celular al que llama con más frecuencia. Una vez que el botón está programado, presione esta tecla en modo de espera y el teléfono llamará a ese número sin necesidad de marcar más teclas.

Para programar el botón MEM:

Mantenga presionado el botón MEM, la pantalla mostrará **MEM** y el cursor que titila.

Ingrese el número de teléfono utilizando el teclado numérico. Presione **MENU** cuando haya finalizado.

Escuchará cinco (5) pitidos y el auricular regresará al modo de espera. Su botón **MEM** está ahora programado y listo para usar.

XLC7BT DIRECTORIO









Para acceder a los registros guardados en su teléfono (Directorio) y para obtener más detalles acerca de esta función, presione el botón Phonebook  que se encuentra en el auricular o siga las instrucciones que se detallan en la sección **DIRECTORIO** (página 107).

XLC7BT DETALLES DE PANTALLA

IMPORTANTE:

en modo de espera, en la pantalla se visualizan la fecha y la hora, número de auricular (durante los primeros 10 segundos de inactividad), y la fecha y la hora (después de los primeros 10 segundos de inactividad).

ICONOS Y SÍMBOLOS DE LA PANTALLA

-  Nivel de carga de la batería
Cuando el ícono muestra una sola barra, debe colocar el auricular nuevamente en el cargador.
-  Indicador de llamadas nuevas. Hay llamadas nuevas en su lista de llamadas recibidas.
-  Se está realizando una llamada en modo altavoz.
-  Se está realizando una llamada en modo auricular.
-  Nouveau message vocal (service distinct).
-  El auricular está conectado a la base y dentro del rango de alcance.
-  ¹/₂ Los dispositivos Bluetooth están emparejados y dentro del alcance.
-  Indica que la línea telefónica doméstica está en modo de marcado predeterminado.

XLC7BT MENÚ DEL TELÉFONO

Para iniciar el proceso de configuración, presione **MENU**. La lista de características que debe configurar aparecerá en su nuevo **XLC7BT**

Mientras navega por las opciones de **MENU**, puede presionar en cualquier momento **MUTE / BACK** para regresar a la pantalla anterior, o bien, puede presionar **FLASH / EXIT** para regresar al modo de espera (salir de la configuración).

Para navegar por las opciones del menú, presione las flechas **SUBIR** o **BAJAR**.

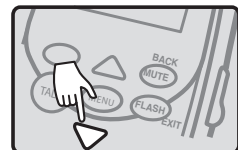
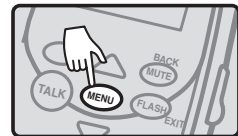

XLC7BT MENÚ DEL TELÉFONO

Cuando esté en el modo **MENU**, observe el cursor en la fila superior, a la izquierda del texto. Indica que la función que se visualiza en la fila superior está activa. Presione **MENU** para seleccionar la función o la opción.

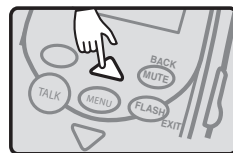

El menú **SETUP** (configuración) le permite elegir sus preferencias para las siguientes características de su nuevo **XLC7BT**:

- **Bluetooth**: para acceder a los ajustes relacionados con el teléfono celular/auriculares;
- **1 Time Dial**: para cambiar el modo de marcado por defecto;
- **Lista de llamadas recibidas**: para ver y administrar la información de sus llamadas entrantes - servicio CID / CWCID (debe solicitarlo a su empresa de telefonía local);
- **Directorio**: para ver y administrar los registros guardados (nombres y números de los destinos marcados frecuentemente);
- **Configuración del timbre**: para elegir los tonos de timbre, configurar el volumen del timbre y activar o desactivar los tonos del teclado (configuración predeterminada: activado);
- **Timbre visual**: para activar o desactivar el timbre visual del auricular (configuración predeterminada: activado);
- **Amplificación automática**: permite que la función Amplificar esté activa al inicio de todas las llamadas (configuración predeterminada: desactivada);
- **Configuración del teléfono**: para reestablecer el registro con la base, habilitar la función Atender automáticamente (configuración predeterminada: desactivado), habilitar la función Asistencia por voz (configuración predeterminada: activado), habilitar a función Contestar con cualquier tecla (configuración predeterminada: desactivado), habilitar la función Ruido bajo (configuración predeterminada: activado), habilitar la función **OSA** (configuración predeterminada: activado) elegir el idioma que desea utilizar (configuración predeterminada: inglés), elegir el modo de marcado necesario para su configuración específica (configuración predeterminada: por tonos), ajustar el contraste de la pantalla del auricular (configuración predeterminada: medio);
- **Fecha y hora**: para configurar manualmente la fecha y la hora; la fecha (mes y día solamente) y la hora se fijarán durante la primera llamada entrante si contrata el servicio CID de su proveedor de servicios de telefonía local.

XLC7BT *MENÚ: BLUETOOTH*

En modo de espera, presione **MENU**. Presione **MENU** nuevamente para seleccionar Bluetooth. Aquí encontrará el menú de ajustes para esa función.

Equipos

En modo Bluetooth, presione **MENU** para seleccionar “**Equipos**” (Lista de dispositivos). Verá los dispositivos habilitados para Bluetooth emparejados con su **XLC7BT**.

Usar auric.

En modo Bluetooth, presione **MENU** para seleccionar “**Usar auric.**”. Consulte la página 104 para obtener las instrucciones completas para esta función.

Disc. pred.

Si tiene un teléfono móvil emparejado con el **XLC7BT** junto con la línea telefónica doméstica, puede optar por que el teléfono móvil sea su dispositivo predeterminado cuando haga una llamada.

En modo Bluetooth, presione **MENU** para seleccionar la “**Disc. pred.**”. Verá la lista de opciones para esta función. La línea doméstica es la línea regular de teléfono (conectada a un enchufe de pared).

Utilizar **SUBIR** o **BAJAR** para elegir el modo predeterminado de marcado. Presione **MENU** para guardar su selección, o use **FLASH/EXIT** para regresar a la pantalla anterior.

XLC7BT *MAR. UNA V.*

Si desea utilizar una forma de marcado diferente para la próxima llamada que haga, antes de realizar la llamada, use la función “1 Time Dial” del Menu de opciones.

Mar. una v.

En modo de espera, presione **MENU**. Presione **BAJAR** para seleccionar “**Mar. una v.**”. Verá la lista de opciones adicionales para su llamada. Seleccione la que desee usar, luego presione **MENU**. La próxima pantalla muestra los diferentes métodos de marcar el número para una llamada: Manual, Directorio, Lista llam, Redial. Utilizar **SUBIR** o **BAJAR** para seleccionar la que desee, presione **MENU**. Siga las instrucciones para realizar la llamada.

Revise/llame desde la Lista de llamadas

Si tiene nuevas llamadas, notará el ícono Nvas Llam que se encuentra a la izquierda del indicador del nivel de la batería (esquina superior derecha).

En modo de espera, presione **MENU**. Desplácese hacia abajo hasta "**Lista Llam**". Presione **MENU** para seleccionar.

Su pantalla muestra la cantidad de llamadas nuevas (que aún no fueron revisadas). Desplácese usando **SUBIR** o **BAJAR** para revisar los registros de su historial de llamadas (hasta 40 registros).

Para cada registro, la pantalla alterna entre mostrar la fecha/hora de la llamada y el número de teléfono, y el nombre asociado con el número de teléfono que lo llamó.

Presione **MUTE/BACK** para revisar los formatos disponibles para el registro: 7 dígitos (sin código de área), 10 dígitos (código de área+número), 11 dígitos (1+código de área+número). La pantalla muestra los números nuevos.

Cuando el formato del número sea el correcto, presione **TALK** para responder la llamada.

Borrar/guardar/borrar todo de la lista de llamadas

Si desea guardar o borrar el registro de su memoria, presione **MENU** (luego de dar formato al número). Verá las opciones disponibles para ese registro. Desde aquí, elija una de las rutas descritas a continuación:

Borrar Nro:

Seleccione presionando **MENU**. La pantalla mostrará "**Borrar?**". Presione **MENU** para borrar (la pantalla muestra **OK** y escucha cinco pitidos), o **MUTE/BACK** para regresar a la pantalla anterior.

Guardar Nro:

Seleccione presionando **MENU**. Puede editar el número y el nombre asociado con el registro. Presione **MUTE/BACK** para borrar el carácter anterior. Presione **SUBIR** o **BAJAR** para mover el cursor dentro del nombre. Use el teclado para agregar caracteres al nombre. Presione **MENU** para guardar el registro en su agenda telefónica.

Borrar Todo:

Seleccione presionando **MENU**. La pantalla mostrará "**Borrar Todo?**". Presione **MENU** para borrar todos los registros (la pantalla muestra **OK** y escucha cinco pitidos), o presione **MUTE/BACK** para regresar a la pantalla anterior.

XLC7BT ***MENÚ: DIRECTORIO***

Para acceder a su agenda telefónica desde el modo de espera, presione **MENU** una vez para ingresar al menú, luego desplácese hacia abajo para seleccionar Phonebook. Presione **MENU** una vez más. Utilizar **SUBIR** o **BAJAR** para navegar por los registros guardados.

Llamada desde la agenda telefónica

Para marcar uno de los números que guardó, seleccione el registro y presione **TALK**.

Agregar/editar/borrar/borrar todo de la agenda telefónica

Para agregar, editar o borrar un número o todos los números, presione **MENU** mientras mira un registro guardado. Desde aquí, elija una de las rutas descritas a continuación:

Agregar Nro:

Presione **MENU** para "**Agregar Nro**". Se le pedirá que ingrese el número como si lo marcara. Para editar el número antes de guardarlo, use **MUTE/BACK** para borrar el último dígito (uno por vez); use **SUBIR** o **DOWN** para moverse dentro del número sin borrar todos los dígitos. Cuando termine, presione **MENU** para guardar el número.

Se le pedirá que ingrese el nombre para el número que guardó. Use el teclado numérico para ingresar el nombre que desea guardar. Cuando termine, presione **MENU** para guardar el número.

La pantalla mostrará "**OK**" y escuchará cinco pitidos.

Editar Nro:

Mientras mira el registro, presione **BAJAR** para avanzar hasta la línea que dice "**Editar Nro**" en la parte superior de la pantalla. Presione **MENU** para seleccionar esta opción.

Se le indicará que edite el número. Use **SUBIR** o **BAJAR** para mover el cursor, o use **MUTE/BACK** para borra el último dígito. Presione **MENU** cuando haya finalizado la edición.

Se le pedirá que edite el nombre. Use los mismos controles que antes. Presione **MENU** para guardar el registro editado.

La pantalla mostrará "**OK**" y escuchará cinco pitidos.

Borrar Nro:

Mientras mira el registro, desplácese hasta "**Borrar Nro**". Presione **MENU** para seleccionar esta opción.

La pantalla mostrará "**Borrar?**". Presione **MENU** para borrar (la pantalla muestra **OK** y escucha cinco pitidos), o **MUTE/BACK** para regresar a la pantalla anterior.

XLC7BT MENÚ: DIRECTORIO

Borrar Todo:

Mientras mira el registro, desplácese hasta "**Borrar Todo**". Presione **MENU** para seleccionar esta opción.

La pantalla mostrará "**Borrar Todo?**". Presione **MENU** para borrar (la pantalla muestra **OK** y escucha cinco pitidos), o **MUTE/BACK** para regresar a la pantalla anterior.

XLC7BT MENÚ: CONFIGURACIÓN DEL TIMBRE

En modo de espera, presione **MENU**, luego desplácese para seleccionar "**Conf Sonido**"; presione **MENU** para ingresar a la configuración del timbre. Verá las opciones disponibles para su timbre.

Desde aquí, elija una de las rutas descritas a continuación:

Vol Timbr:

Para ajustar el volumen del timbre, debe ajustar el interruptor **RINGER ON/OFF** que se encuentra en el lado del auricular **XLC7BT** en la posición **ON**.

Use **SUBIR** o **BAJAR** para alcanzar el nivel deseado de volumen del timbre.

Cuando termine, presione **MENU** para guardar sus ajustes.

La pantalla mostrará "**OK**" y escuchará cinco pitidos.

Si el interruptor **RINGER ON/OFF** está en la posición **OFF**, la pantalla mostrará "**Desact Timbr**" (en el centro de la pantalla) sin hacer ningún sonido. Active el interruptor de volumen del timbre colocándolo en la posición **ON** o vuelva a poner el teléfono en modo de espera.

Timbre:

Para ajustar el tono del timbre, presione **BAJAR** para hacer avanzar la línea que dice "**Timbre**" a la parte superior de la pantalla. Presione **MENU** para seleccionar esta opción.

Utilizar **SUBIR** o **BAJAR** para deslizarse por los tonos disponibles.

Presione **MENU** para guardar los ajustes realizados. La pantalla mostrará "**OK**" y escuchará cinco pitidos.

Tono Tecla:

Para subir, bajar o apagar el tono del teclado presione **BAJAR** dos veces para hacer avanzar la línea que dice "**Tono Tecla**" a la parte superior de la pantalla. Presione **MENU** para seleccionar esta opción.

Utilizar **SUBIR** o **BAJAR** para seleccionar la que desee. Presione **MENU** para guardar. La pantalla mostrará "**OK**" y escuchará cinco pitidos.

XLC7BT ***MENÚ: TIMBRE VISUAL (auricular)***

En modo de espera, presione **MENU**.

Presione **SUBIR** o **BAJAR** para avanzar a la línea que dice "Visual Ring".

Presione **MENU** para ingresar en la configuración visual ringer On/Off del auricular.

Utilizar **SUBIR** o **BAJAR** para seleccionar la que desee. Presione **MENU** para guardar su selección. La pantalla mostrará "OK" y escuchará cinco pitidos.

NOTA: esta opción se refiere solamente al timbre visual del auricular.

XLC7BT ***MENÚ: AMPLIFICACIÓN AUTOMÁTICA***

En modo de espera, presione **MENU**.

Presione **SUBIR** o **BAJAR** para avanzar a la línea que dice "Auto Amplif".

Presione **MENU** para ingresar al ajuste Auto Boost On/Off.

Use **SUBIR** o **BAJAR** para seleccionar la que desee. Presione **MENU** para guardar su selección. La pantalla mostrará "OK" y escuchará cinco pitidos.

XLC7BT ***MENÚ: CONFIGURACIÓN DEL TELÉFONO***

En modo de espera, presione **MENU**.

Presione **UP** o **BAJAR** para avanzar a la línea que dice "Phone Setup".

Presione **MENU** para ingresar al submenú Phone Setup.

El submenú Phone Setup le permite ajustar las siguientes funciones:

- Registrar
- Cont Autom (On/Off. Predeterminado: Off)
- Assist Voz (On/Off. Predeterminado: On) - Inglés/Francés
- Bot Resp (On/Off. Predeterminado: Off)
- OSA (Predeterminado: Off)
- Idioma (English/French/Spanish, Predeterminado: English)
- Modo Marcar (Tone/Pulse, predeterminado: Tone)
- Contraste (1-5, predeterminado: 3)

Desde aquí, elija una de las opciones que se describen a continuación:

Registrar

Presione **MENU** para acceder a esta función. Consulte los detalles en la página 111.

Cont Autom

Presione **UP** o **BAJAR** una vez para avanzar hasta la línea “**Cont Autom**”.
Presione **MENU** para ingresar a esta opción.

Utilizar **SUBIR** o **BAJAR** para seleccionar la que desee. Presione **MENU** para guardar su selección. La pantalla mostrará “**OK**” y escuchará cinco pitidos.

Assist Voz

Esta opción activa los números de audio, tanto para los números de teléfono marcados como para los números de teléfono entrantes (con el servicio opcional de CID de su proveedor de servicios telefónico local).

Presione **SUBIR** o **BAJAR** para avanzar hasta la línea que dice “**Cont Autom**”.
Presione **MENU** para ingresar a esta opción.

Presione **SUBIR** o **BAJAR** para seleccionar la que desee. Presione **MENU** para guardar su selección. La pantalla mostrará “**OK**” y escuchará cinco pitidos.

Bot Resp

Esta función le permite responder la llamada presionando cualquier tecla numérica del auricular, en lugar de presionar **TALK** y el altavoz.

Presione **SUBIR** o **BAJAR** para avanzar hasta la línea que dice “**Bot Resp**”.
Presione **MENU** para ingresar a esta opción.

Presione **SUBIR** o **BAJAR** para seleccionar la que desee. Presione **MENU** para guardar su selección. La pantalla mostrará “**OK**” y escuchará cinco pitidos.

OSA (Outgoing Speech Amplification - Amplificación de voz)

Esta función le permite hacer que su voz se escuche más fuerte durante una llamada.

ADVERTENCIA: El nivel de volumen de voz puede ser alto. Recomendamos que encienda la función OSA **SOLAMENTE** si su voz se considera demasiado baja.

Presione **SUBIR** o **BAJAR** para avanzar hasta la línea que dice “**OSA**”.
Presione **MENU** para ingresar a esta opción.

Use **SUBIR** o **BAJAR** para seleccionar la que desee. Presione **MENU** para guardar su selección. La pantalla mostrará “**OK**” y escuchará cinco pitidos.

Idioma

Presione **SUBIR** o **BAJAR** para avanzar hasta la línea que dice “**Idioma**”.
Presione **MENU** para ingresar a esta opción.

Use **SUBIR** o **BAJAR** para seleccionar la que desee. Presione **MENU** para guardar su selección. La pantalla mostrará “**OK**” y escuchará cinco pitidos.

XLC7BT MENÚ: CONFIGURACIÓN DEL TELÉFONO

Modo Marcar (Tone/Pulse)

Presione **SUBIR** o **BAJAR** para avanzar hasta la línea que dice “**Modo Marcar**”. Presione **MENU** para ingresar a esta opción.

Utilizar **SUBIR** o **BAJAR** para seleccionar la que desee. Presione **MENU** para guardar su selección. La pantalla mostrará “**OK**” y escuchará cinco pitidos.

Contraste

Presione **SUBIR** o **BAJAR** para avanzar hasta la línea que dice “**Contraste**”. Presione **MENU** para ingresar a esta opción.

Utilizar **SUBIR** o **BAJAR** para seleccionar la que desee. Tiene disponible cinco niveles (predeterminado: Nivel 3). Presione **MENU** para guardar su selección. La pantalla mostrará “**OK**” y escuchará cinco pitidos.

XLC7BT MENÚ: FECHA Y HORA

En modo de espera, presione **MENU**. Presione la flecha **SUBIR** o **BAJAR** para avanzar hasta la línea que dice “**Fech Y Hora**”. Presione **MENU** para ingresar la configuración de la fecha y la hora.

Use el teclado numérico para ingresar la fecha (siga el formato que muestra la pantalla). Presione **MENU** para guardar su selección. Use el teclado numérico para ingresar la hora (siga el formato que muestra la pantalla).

Presione **MENU** para guardar su selección. La pantalla mostrará “**OK**” y escuchará cinco pitidos.

XLC7BT REGISTRO DEL AURICULAR

REGISTRO DE LA XLC7BT

Para utilizar el **XLC7BT** (o el microteléfono **XLC7HS**, usted lo debe registrar a la base **XLC7BT**.

Tire etiqueta de la batería del microteléfono situada en el fondo del dispositivo, y entonces apriete **MENU** para empezar a registrar o deregistering su microteléfono de su sistema.

PARA REGISTRAR UN TELÉFONO NO REGISTRADOS

1. Apriete **MENU** para entrar el modo de matrícula. Verá demostrado en la pantalla, “**MICROTELÉF NECESITA REGISTRO**”.
2. Apriete y tenga la llave de **FIND** en la base **XLC7BT** por cinco segundos, hasta que la base doble visual empiece a destellar. Suelte **FIND** llave en la base **XLC7BT**.

XLC7BT REGISTRO DEL AURICULAR

3. Pulse la tecla **MENU** en el teléfono.
4. La pantalla muestra "**REGISTRANDO...**", entonces "**REGISTRO EXITOSO**" (acompañado de cinco pitido rápido).
5. Su microteléfono ahora es registrado a su sistema **XLC7BT**. Su pantalla demostrará "**MICROTELÉF X,**" (donde "X" es el número del microteléfono verdadero registrado, como el microteléfono segundo o cuarto, etc.).

Puede ampliar el número de teléfonos utilizando adicionales **XLC7HS** teléfonos (se vende por separado). **Para REGISTRAR SU MICROTELEFONO OTRA VEZ (o para registrar a un sistema XLC7BT diferente)**

1. En el modo de espera, apriete **MENU**.
2. Pulse la flecha abajo cinco veces para avanzar en la fila de la lectura "**CONFIG TEL**" en la parte superior de la pantalla.
3. Pulse **MENU** para entrar en la sección de configuración. La pantalla muestra "**REGISTRAR**" en la fila superior de la pantalla ahora.
4. Apriete **MENU** para entrar la sección de Matrícula.
5. Pulse **MENU** de nuevo para seleccionar "**REGISTRAR**".
6. Siga los pasos de registro indicados anteriormente.

A DEREGISTER EL MICROTELEFONO

1. Vea los seis pasos listaron arriba, entonces aprietan **MENU** para seleccionar "**DESREGISTR**".
2. **El auricular quedará sin registro en la base apenas presione MENU.** En la pantalla se visualizará la leyenda "**MICROTEL 1 DESREGISTRAD**" (donde "X" es el número del microteléfono verdadero registrado), luego, "**MICROTELÉF NECESITA REGISTRO**".

Si tiene alguna dificultad con su teléfono, intente las siguientes sugerencias. Si no encuentra la respuesta a su pregunta, póngase en contacto con el servicio al cliente en nuestro sitio web www.clarityproducts.com o llamando al 1 (800) 426-3738.

No puedo agregar ni conectar mi teléfono celular o auricular a la base del teléfono.

- Asegúrese de tener cobertura en su teléfono celular y de que la función Bluetooth de su teléfono celular o de su auricular esté activada. Consulte el manual del usuario de su teléfono celular o auricular para obtener más información.
- Asegúrese de que la base del teléfono está en modo de detección.
- Siga cuidadosamente las instrucciones de sincronización. Asegúrese de que su teléfono celular o auricular Bluetooth no esté conectado a otro dispositivo Bluetooth y que esté conectado a la base del teléfono y activo en la lista de dispositivos.
- Elimine Clarity **XLC7BT** de la lista de historial de dispositivos manos libres de su teléfono celular (consulte el manual del usuario de su teléfono celular para obtener más información).
- Apague su teléfono celular o auricular y vuelva a encender.
- Para algunos teléfonos celulares, usted debe autorizar el dispositivo Clarity **XLC7BT** en la función Bluetooth de su teléfono celular. Consulte el manual del usuario de su teléfono celular para obtener más información.
- La mayoría de los teléfonos celulares tienen la función Bluetooth en los menús de conexión o de configuración. Consulte y luego busque el menú Bluetooth en el menú de configuración o de conexión. En el menú Bluetooth, seleccione la opción de buscar o agregar nuevos dispositivos.
- Reinicie la base del teléfono. Desconecte la energía eléctrica de la unidad. Espere unos quince segundos y vuelva a conectar. Repita las sugerencias anteriores.

El PIN de la base del teléfono no funciona.

- Asegúrese de introducir el PIN correcto. El PIN predeterminado es 0000.

¿El teléfono XLC7BT puede ayudar con la recepción pobre del teléfono celular en mi casa?

- Si su teléfono celular tiene mala recepción en su casa, el teléfono **XLC7BT** no puede mejorar la recepción. Sin embargo, si en su casa hay un lugar con mejor recepción, usted puede dejar su teléfono celular en ese lugar mientras utiliza la línea celular con el teléfono **XLC7BT**. Para que esto funcione, la base del teléfono debe estar a menos de 30 pies del teléfono celular.

La unidad no funciona o no hay tono de marcado:

- Verifique que el adaptador de CA esté enchufado correctamente a la

toma de CA, a la base y al teléfono.

- Verifique que el cable de la línea telefónica esté correctamente enchufado al tomacorrientes de pared y al teléfono.
- Asegúrese de que la batería del auricular tenga carga completa.
- Asegúrese de que la batería esté correctamente colocada en el compartimento de la batería. (Los contactos metálicos circulares de la batería deben tocar los resortes de metal que se encuentran dentro del compartimento de la batería).
- Verifique que el teléfono se encuentre en el modo de marcado correcto: por tonos (botones) o por pulsos (disco).
- Asegúrese de que esté dentro del rango de alcance de la estación base.

El teléfono no suena cuando recibe una llamada:

- Asegúrese de que el interruptor RINGER (timbre) tanto en el auricular como en la base esté en **ON** (activado).
- Verifique que el adaptador de CA esté enchufado correctamente a la toma de CA, a la base y al teléfono. Verifique que el cable de la línea telefónica esté correctamente enchufado al tomacorrientes de pared y al teléfono.
- Asegúrese de que esté dentro del rango de alcance de la estación base.
- Quizás tenga demasiadas extensiones en su línea. Pruebe desconectar algunos dispositivos.

Se escucha ruido, interferencia u otras llamadas al utilizar el auricular:

- Asegúrese de que esté dentro del rango de alcance de la estación base.
- Asegúrese de que la batería del auricular tenga carga completa.
- Intente cambiar de lugar la base.
- Asegúrese de que el adaptador de CA no esté enchufado a la toma de pared con otros artefactos.

El teléfono no carga:

- Asegúrese de que los contactos de carga en el auricular y la base no tengan polvo ni estén sucios. Con el teléfono desenchufado, limpie los contactos con un paño suave.
- Asegúrese de que la luz IN USE / CHARGE se encienda cuando el auricular esté en la base.
- Cambie la batería del auricular si es necesario.

Dificultad para realizar o recibir llamadas:

- Acérquese a la base e intente nuevamente.
- Asegúrese de haber seleccionado el modo de marcado correcto, por tonos o por pulsos.
- Asegúrese de que el adaptador de CA no esté enchufado a la toma de

pared con otros artefactos. Desconéctelo durante 5 ó 10 segundos y luego vuelva a conectarlo. Coloque el auricular nuevamente en la base y vuelva a enchufar el adaptador de CA.

- Asegúrese de que la batería del auricular tenga carga completa.

En la pantalla del auricular se visualiza la leyenda “Searching...” (Buscando...):

- Verifique que el adaptador de CA esté enchufado a la base y al tomacorrientes de la pared.
- El auricular está fuera del rango de alcance o la alimentación eléctrica de la base está desenchufada.
- Acérquese a la base.
- Coloque el auricular en la base hasta que la pantalla regrese al modo de espera. El auricular tardará unos 5 ó 10 segundos hasta que se registre en la base.
- Es posible que el auricular se deba registrar nuevamente en la base en forma manual. Para obtener instrucciones, consulte la página 111.

En la pantalla se visualiza la leyenda “Battery Low” (Batería baja):

- Las baterías del auricular tienen poca carga; regrese el auricular a la base para recargar las baterías.

El botón TALK parpadea en color verde (rápido):

- La base está intentando ubicar el auricular; presione **TALK** para finalizar el proceso de localización FIND y regrese el auricular a la base.

La luz POWER de la base parpadea en verde una vez por segundo:

- Es posible que el adaptador de corriente no esté enchufado. Verifique que el adaptador de CA esté enchufado a la toma de pared correcta.

La luz POWER de la base parpadea en verde cada cinco segundos:

- Es posible que el adaptador de corriente no esté enchufado. Verifique que el adaptador de CA esté enchufado a la toma de pared correcta.
- Es posible que las baterías de la base tengan poca carga. Cambie las baterías si es necesario.

XLC7BT ESPECIFICACIONES TÉCNICAS

Información general

Frecuencia: 1.9GHz DECT6.0

Amplificación: 50dB

Auricular

Tamaño en pulgadas: (longitud x ancho x altura): 7,25 x 2 x 1,25

Peso en libras: 0,5 lb

Base

Tamaño en pulgadas: (longitud x ancho x altura): 5,3 x 4,5 x 3,6

Peso en libras: 0,44 lb

Alimentación eléctrica:

Adaptador de CA: Entrada: 100 V - 120V CA; Salida: 6VDC, 600 mA; Model: RJ-AS060600U501, Shenzhen Ruijing Industrial Co., Ltd. or Model: S006AKU0600060, Ten Pao International Ltd.

Auriculares adicionales

Número de pieza de Clarity: **XLC7HS**

El **XLC7BT** apoyará un máximo de cuatro (4) micrófonos registrados a una base, y dos (2) máximo de micrófonos utilizó en la misma llamada. **(Los auriculares adicionales se venden por separado).**

Información sobre la batería

Tipo de batería: 1.2V 600mAh NiMH - model 60AAAHC, GPI International Ltd. or KH-44AAA-J600, Yiyang Corun Battery Co., Ltd

Duración de la batería en horas de uso: 6,5 horas

Duración de la batería en modo de espera: 130 horas

Para obtener información sobre la compra de auriculares adicionales o el recambio de baterías, comuníquese con el servicio de atención al cliente de Clarity.

Información de contacto de Clarity:

Servicio de atención al cliente: 800-426-3738

Dirección: 6131 Preservation Dr., Chattanooga, TN 37416

RESPONSABLE DE CUMPLIMIENTO DE LA NORMATIVA DE LAS PARTES:

Clarity Products LLC
6131 Preservation Drive
Chattanooga, TN 37416
Teléfono: 800-426-3738

Información sobre la Parte 68 de los reglamentos de la FCC (Comisión Federal de Comunicaciones)

a) Este equipo cumple con las normas y requisitos establecidos en la Parte 68 de la FCC, adoptada por la Asociación de Operadores de Telecomunicaciones de los Estados Unidos (ACTA, por sus siglas en inglés). En la parte inferior de este equipo se encuentra una etiqueta que provee, entre otras informaciones, un identificador de producto con el formato US:AAAEQ##TXXXX. Debe proporcionar este número a la compañía telefónica si se lo solicitan.

b) El enchufe y tomacorriente utilizados para conectar este equipo al cableado del edificio y a la red telefónica deben cumplir con las normas y requisitos correspondientes de la Parte 68 de la FCC, adoptada por la ACTA. Con este producto se suministran un cable de teléfono y un enchufe modular RJ11C USOC, que cumple con los requisitos. Está diseñado para ser conectado a un tomacorriente modular compatible, que también cumpla con los requisitos. Vea las instrucciones de instalación para obtener más detalles.

c) El REN (Número de Equivalencia de Timbres) se utiliza para determinar la cantidad de aparatos que pueden conectarse a una línea telefónica. Una cantidad excesiva de REN en una línea telefónica puede hacer que los dispositivos no suenen cuando se reciba una llamada entrante. En la mayoría de las áreas, no en todas, la suma del REN no debería superar el número cinco (5.0). Contacte a su compañía telefónica local para estar seguro de la cantidad de aparatos que puede conectar a una línea, según el total del REN. Para los productos aprobados después del 23 de julio de 2001, el REN forma parte del identificador del producto bajo el formato US:AAAEQ##TXXXX. Los dígitos representados por ## corresponden al REN sin el punto decimal (por ejemplo, 03 significa un REN de 0.3).

En productos anteriores, el REN se muestra por separado en la etiqueta.

d) Si este equipo de teléfono provoca daños a la red telefónica, la compañía le notificará con anticipación que es necesario efectuar una interrupción temporal del servicio. En caso de que no sea posible avisar con anticipación, la compañía telefónica lo notificará al cliente lo más pronto posible. Además, le avisarán de sus derechos de presentar una queja ante la FCC si lo considera necesario.

e) La compañía telefónica puede realizar cambios en sus instalaciones,

equipos, operaciones o procedimientos que podrían afectar el funcionamiento del equipo. Si esto ocurriera, la compañía telefónica avisará con anticipación para que usted realice las modificaciones necesarias para mantener el servicio sin interrupciones.

f) Si se presentara algún problema con este equipo, necesita alguna reparación o recibir información sobre la garantía, contacte con Clarity al 800-426-3738. Si el equipo está provocando daños en la red telefónica, la compañía de teléfonos puede pedirle que desconecte su aparato hasta que se solucione el problema.

g) Este equipo telefónico no está diseñado para ser reparado y, por tanto, no contiene partes reparables. La apertura del equipo o cualquier intento de realizar reparaciones invalidarán la garantía. Para comunicarse con el servicio de reparaciones, llame al 800-426-3738.

h) La conexión a servicios de línea está sujeta a tarifas estatales. Contáctese con la comisión de servicios públicos estatal, o la comisión corporativa para más información.

i) Si tiene instalado un equipo de alarma conectado a la línea telefónica, asegúrese de que la instalación de este teléfono no desconecte su sistema de alarma. Si tiene dudas sobre las circunstancias que pueden desconectar su sistema de alarma, consulte a su compañía telefónica o a un instalador calificado.

j) Este equipo telefónico es compatible con audífonos.

Teléfono con Tarjeta de Crédito o Monedas Propiedad del Cliente

Para que se cumpla con las tarifas estatales, debe notificarse a la compañía telefónica antes de la conexión. En algunos estados, la comisión de servicios públicos estatal, o la comisión corporativa deben otorgar su aprobación antes de la conexión.

Información sobre la Parte 15 de los reglamentos de la FCC

Este aparato cumple con la Sección 15 de la Normativa de la FCC. El funcionamiento está sujeto a las siguientes dos condiciones: (1) Este aparato no debe generar interferencia dañinas, y (2) este aparato debe aceptar cualquier interferencia, incluyendo aquella que pudiera causar funcionamiento indebido.

Se ha probado su equipo y cumple con los límites de un aparato digital Clase B, según la normativa de la FCC, Sección 15. Estos límites están diseñados para proporcionar protección razonable contra la interferencia dañina en instalaciones residenciales.

Este equipo genera, utiliza y puede irradiar energía de frecuencias de radio, y si no se instala de acuerdo a las instrucciones, puede causar interferencias

dañinas a las comunicaciones radiales. Sin embargo, no existen garantías de que no habrá interferencias en una instalación determinada; si este equipo causa en verdad interferencias dañinas a la recepción radial o televisiva, que puede determinarse apagando y encendiendo el equipo; se le insta a intentar corregir la interferencia tomando alguna de las siguientes medidas:

1. Si puede hacerlo sin correr peligro, reorienta la antena receptora de radio o televisión.
2. En la medida de lo posible, reubique la televisión, la radio u otro receptor respecto del teléfono. (De este modo aumentará el espacio de separación entre el teléfono y el aparato receptor.)
3. Conecte el teléfono a una toma o circuito diferente del que utiliza para enchufar la televisión, la radio u otros receptores.
4. Pida ayuda al distribuidor o a un técnico de radio y televisión con experiencia.

No puede garantizarse la privacidad de las comunicaciones cuando se utilice este teléfono.

ADVERTENCIA: Para mantener la conformidad con pauta de exposición del RF del FCC, coloque la unidad de base por lo menos 20 cm de cerca personas.

Para el cuerpo operación desgastada, este microteléfono ha sido probado y encuentra las pautas de exposición de RF de FCC cuando se usa con la Clarity y accesorios de Plantronics suministraron o designaron para este producto. El uso de otros accesorios no puede asegurar conformidad con guidelines de exposición de RF de FCC.

ADVERTENCIA: Los cambios o las modificaciones a este equipo no expresamente aprobado por el partido responsable de conformidad podrían vaciar la autoridad del usuario a operar el equipo.

Especificación Técnica de Industry Canada

Este dispositivo cumple con la licencia de la industria de Canadá - los estándares RSS exentos (s). La operación está sujeta a las dos condiciones siguientes: (1) Este dispositivo no puede causar interferencias y (2) este dispositivo debe aceptar cualquier interferencia, incluidas las interferencias que puedan provocar un funcionamiento no deseado del dispositivo.

Este producto cumple con la innovación aplicable, las especificaciones técnicas de la ciencia y el Desarrollo Económico Canadá.

XLC7BT CONFORMIDAD CON LOS REGLAMENTOS

Privacidad de las comunicaciones no puede ser asegurada al usar este teléfono.

Luego de instalar este equipo, los usuarios deben asegurarse que está permitido conectarlo a las instalaciones de la empresa telefónica local. El equipo debe además instalarse utilizando un método de conexión aceptable. En algunos casos, el cableado telefónico interior asociado a un servicio individual de línea única puede extenderse mediante un conector certificado (cable telefónico de alargue). El cliente deberá saber que el cumplimiento de las condiciones arriba descritas en algunas situaciones puede no evitar la degradación del servicio. Las reparaciones al equipo certificado deberán ser realizadas por una instalación de mantenimiento canadiense autorizada, designada por el proveedor.

Cualquier reparación o modificaciones realizada por el usuario a este equipo, o funcionamiento defectuoso del equipo, puede darle razones a la compañía de telecomunicaciones de solicitarle al usuario que desconecte el equipo.

Los usuarios deberán asegurarse por su propia seguridad que las conexiones de puesta a tierra de la electricidad, la línea eléctrica y los sistemas de cañerías internos metálicos estén conectados entre sí. Esta precaución puede ser de importancia especial en zonas rurales.

ADVERTENCIA: Los usuarios no deberán intentar realizar dicha conexión ellos mismos, sino que deberán contactarse con un electricista o autoridad de inspección eléctrica adecuados, según corresponda.

El Número de Equivalencia de Repiques (REN) es una indicación del número máximo de terminales permitido por línea telefónica. El extremo de la línea telefónica puede consistir cualquier combinación de aparatos, atendiendo al requisito de que la suma de los Números de Equivalencia de Repiques de todos los aparatos no sea mayor a cinco.

(El término "IC" antes del número de certificado/registro sólo significa que se cumplieron con las especificaciones técnicas de Industry Canada).

Esta Clase B aparato que digital se conforma con HIELOS canadienses-003.

La división responsable por el cumplimiento normativo:

Clarity, a Division of Plantronics, Inc.
6131 Preservation Drive
Chattanooga, TN 37416
Teléfono: 800-426-3738

Daños imprevistos o derivados: Clarity, su distribuidor minorista o los distribuidores de venta no tienen ninguna responsabilidad por cualquier daño imprevisto o derivado que incluye, sin limitaciones: pérdida o ganancia comercial, gastos imprevistos, gastos, pérdida de tiempo o molestias. Algunos estados no permiten la exclusión o limitación de los daños imprevistos o derivados, de modo que la exclusión o limitación mencionada puede no ser aplicable en su caso.

Otros derechos legales: Esta garantía le otorga derechos legales específicos y es posible que cuente además con otros derechos, que varían de un estado a otro.

Para obtener el servicio de garantía, pague por adelantado el envío y el retorno de la unidad a la instalación correspondiente que se detalla abajo.

Clarity Service Center

131 Preservation Dr.
Chattanooga, TN 37416
Tel: 800-426-3738
Fax: 800-325-8871

Agility Logistics

185 Courtneypark Drive East
Mississauga, ON L5T 2T6
Canada
Tel: 800-426-3738
Fax: 514-956-1825

Use la caja original o empaque la(s) unidad(es) en un cartón resistente, con suficiente material de embalaje para evitar daños. Incluya la siguiente información:

- Un comprobante de compra, indicando el número de modelo y la fecha de compra;
- Domicilio de facturación;
- Domicilio de envío;
- Número y descripción de las unidades enviadas;
- Nombre y número de teléfono de la persona con la que se debe contactar, en caso de que sea necesario;
- Motivo de la devolución y descripción del problema.

XLC7BT **INFORMACIÓN SOBRE LA GARANTÍA**

Los daños que pudieran ocurrir durante el transporte se consideran responsabilidad del transportista; los reclamos deberán efectuarse directamente a éste.

La garantía siguiente y la información sobre servicio se aplican únicamente a productos comprados y utilizados en los Estados Unidos y Canadá. Para obtener información sobre la garantía en otros países, contacte a su distribuidor o comerciante minorista local.

Garantía limitada: Clarity Products LLC ("Clarity") garantiza al comprador original que, con excepción de las exclusiones y limitaciones que se describen abajo, este producto no tendrá defectos de materiales ni mano de obra durante un período de un (1) año a partir de la fecha de compra original ("Período de garantía"). La obligación de Clarity bajo las condiciones de esta garantía se ejercerá, a opción de Clarity, sin cargo para cualquier pieza o unidad que se compruebe con defectos en el material o mano de obra durante el Período de garantía.

Exclusiones de la garantía: Esta garantía se aplica únicamente a defectos en los materiales o la mano de obra. Cualquier condición provocada por accidente, negligencia, uso incorrecto o inadecuado, incumplimiento de las instrucciones provistas por Clarity, destrucción o modificación, aplicación de corrientes o voltajes inadecuados, o maniobras de reparación o mantenimiento realizadas por otras personas que no pertenezcan a Clarity o a un centro de servicio autorizado, no será cubierta por esta garantía. Las compañías telefónicas fabrican diferentes tipos de aparatos y Clarity no garantiza que este equipo sea compatible con el de una compañía telefónica en particular.

Garantías implícitas: Según la ley estatal, usted puede tener derecho a beneficiarse con determinadas garantías implícitas. Estas garantías implícitas seguirán vigentes únicamente durante el período de garantía. Algunos estados permiten limitaciones sobre el período de vigencia de una garantía implícita, de modo que es posible que la limitación mencionada no se aplique en su caso.

clarity®

Clarity Products LLC

6131 Preservation Drive • Chattanooga, TN 37416

Tel: 800-426-3738 • Fax: 800-325-8871

Website: www.clarityproducts.com

©2017 Clarity Products LLC. Clarity, Clarity Professional, XLC7BT, **XLC7HS** and the amplified figure are trademarks or registered trademarks of Clarity Products LLC. The *Bluetooth*® word mark and logos are owned by Bluetooth SIG, Inc. and any use of such marks by Clarity is under license. Clarity is a member of Bluetooth SIG, Inc. Other trademarks and trade names are those of their respective owners.

Specifications are subject to change without notice.

Rev. B (9-17)

Printed in China