

clarity®

JV35

The Talking Phone™



## User Guide

Clarity, a Division of Plantronics, Inc.  
6131 Preservation Drive, Chattanooga, TN 37416  
Tel: 800-426-3738 Fax: 800-325-8871  
E-mail: [claritycs@plantronics.com](mailto:claritycs@plantronics.com) Website: [www.clarityproducts.com](http://www.clarityproducts.com)

©2016 Clarity, a Division of Plantronics, Inc. All rights reserved. Amplifying Your Life, Clarity, JV35, and The Talking Phone are trademarks or registered trademarks of Plantronics, Inc.  
Rev. D (09-16)

ref. pn 4285.001 and 4184.001

# Contents

<b>Important Safety Instructions</b> . . . . .	ii
<b>Introduction</b> . . . . .	1
<b>Package Checklist</b> . . . . .	2
<b>Features Identification</b> . . . . .	3
<b>Installation</b>	
A. Desk mounting . . . . .	4
B. Wall mounting . . . . .	4
C. Batteries . . . . .	5
<b>Operating Your JV35</b>	
A. Dialing . . . . .	7
B. Making calls louder . . . . .	7
C. Adjusting the tone . . . . .	8
D. Ringer volume . . . . .	8
E. Hold . . . . .	9
F. Last number redial . . . . .	9
G. Programming the Emergency buttons . . . . .	10
H. Dialing with an Emergency button . . . . .	11
I. Programming frequently dialed numbers . . . . .	11
J. Memory dialing . . . . .	12
K. Recording Emergency button identification announcements . . . . .	12
L. Recording Memory button identification announcements . . . . .	14
M. Recording Number button announcements . . . . .	15
N. Selecting Number button announcements . . . . .	17
O. Direct audio connection . . . . .	17
P. Cochlear implant adapter cord . . . . .	18
<b>Troubleshooting Chart</b> . . . . .	19
<b>Regulatory Compliance</b> . . . . .	20
<b>Warranty</b> . . . . .	25
<b>Specifications</b> . . . . .	27

## Important Safety Instructions

When using your telephone equipment, basic safety precautions should always be followed to reduce the risk of fire and electric shock to persons, including the following:

1. Read and understand all instructions.
2. Follow all warnings and instructions marked on the telephone.
3. Do not use this telephone near a bathtub, wash basin, kitchen sink or laundry tub, in a wet basement, near a swimming pool or anywhere else there is water.
4. Avoid using a telephone (other than a cordless type) during a storm. There may be a remote risk of electrical shock from lightning.
5. Do not use the telephone to report a gas leak in the vicinity of the leak.
6. Unplug this telephone from the wall outlets before cleaning. Do not use liquid cleaners or aerosol cleaners on the telephone. Use a damp cloth for cleaning.
7. Place this telephone on a stable surface. Serious damage and/or injury may result if the telephone falls.
8. Do not cover the slots and openings on this telephone. This telephone should never be placed near or over a radiator or heat register. This telephone should not be placed in a built-in installation unless proper ventilation is provided.
9. Operate this telephone using the electrical voltage as stated on the base unit or the owner's manual. If you are not sure of the voltage in your home, consult your dealer or local power company.
10. Do not place anything on the power cord. Install the telephone where no one will step or trip on the cord.
11. Do not overload wall outlets or extension cords as this can increase the risk of fire or electrical shock.
12. Never push any objects through the slots in the telephone. They can touch dangerous voltage points or short out parts that could result in a risk of fire or electrical shock. Never spill liquid of any kind on the telephone.

## Important Safety Instructions

13. To reduce the risk of electrical shock, do not take this phone apart. Opening or removing covers may expose you to dangerous voltages or other risks. Incorrect reassembly can cause electric shock when the appliance is subsequently used.
14. Unplug this product from the wall outlets and refer servicing to the manufacturer under the following conditions:
  - A. When the power supply cord or plug is frayed or damaged;
  - B. If liquid has been spilled into the product;
  - C. If the telephone has been exposed to rain or water;
  - D. If the telephone does not operate normally by following the operating instructions. Adjust only those controls that are covered by the operating instructions. Improper adjustment may require extensive work by a qualified technician to restore the telephone to normal operation;
  - E. If the telephone has been dropped or the case has been damaged;
  - F. If the telephone exhibits a distinct change in performance.
15. Never install telephone wiring during a lightning storm.
16. Never install telephone jacks in wet locations unless the jack is specifically designed for wet locations.
17. Never touch uninsulated telephone wires or terminals unless the telephone line has been disconnected at the network interface.
18. Use caution when installing or modifying telephone lines.
19. Use only the power cord and batteries indicated in this manual. Do not dispose of batteries in a fire. They may explode. Check with local codes for possible special disposal instructions.
20. For pluggable equipment, the sock et-outlet shall be installed near the equipment and shall be easily acces-



### ADDITIONAL SAFETY NOTES FOR CANADIAN USERS

The following items are included as part of the CS-03 Requirements. The standard connecting arrangement for the equipment is CA11A. This product meets the applicable Industry Canada technical specifications.

**NOTICE:** The Canadian Department of Communications label identifies certified equipment. This certification means that the equipment meets certain telecommunications network protective operational and safety requirements. The Department does not guarantee that the equipment will operate to the user's satisfaction. Before installing this equipment, users should ensure that it is permissible to be connected to the facilities of the local telecommunications company. The equipment must also be installed using an acceptable method of connection. In some cases, the company's inside wiring associated with a single line individual service may be extended by means of a certified connector assembly (telephone extension cord). The customer should be aware that compliance

with the above conditions may not prevent degradation of service in some situations. Repairs to certified equipment should be made by an authorized Canadian maintenance facility designated by the supplier. Any repairs or alterations made by the user to this equipment, or equipment malfunctions, may give the telecommunications company cause to request the user to disconnect the equipment.

Users should ensure for their own protection that the electrical ground connections of the power utility, telephone lines and internal metallic water pipe system, if present, are connected together. This precaution may be particularly important in rural areas.

## Important Safety Instructions

---

**WARNING:** Users should not attempt to make such connections themselves, but should contact the appropriate electric inspection authority, or electrician, as appropriate. The Ringer Equivalent Number is an indication of the maximum number of terminals allowed to be connected to a telephone interface. The termination on an interface may consist of any combination of devices subject only to the requirement that the sum of the Ringer Equivalent Number of all the devices not exceed five (5).

**SAVE THESE INSTRUCTIONS**

## Introducing the JV35

---

Thank you for selecting the exciting new JV35 from Clarity. It has been designed to meet the highest quality standards to provide you with years of convenient and trouble-free service.

Please read these operating instructions thoroughly before using your telephone. Keep this manual for future reference.

You must save your sales receipt as proof of purchase in the event that you need warranty service.

If you have any questions about your JV35, please call our Customer Service Department at 800-426-3738.

**NOTE:** This User Guide applies to both the JV35 and JV35W telephone devices.

# Package Checklist

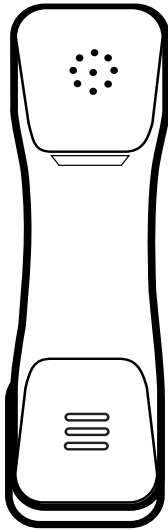

Handset

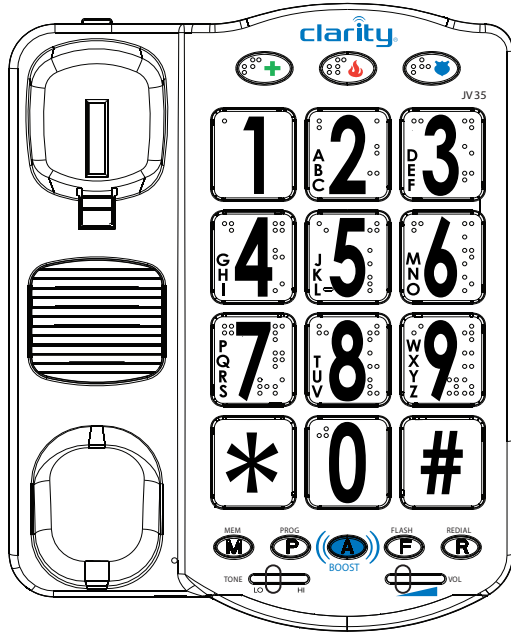

Base Unit

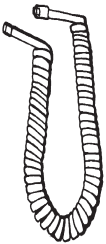

Handset  
Coil Cord



Telephone Line Cords



DC Adapter

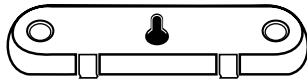

Phone Base Plate

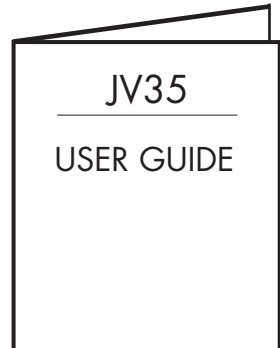

User Guide

# Features on the JV35

\*Note: The Tone/Pulse switch can be found next to the telephone line port.

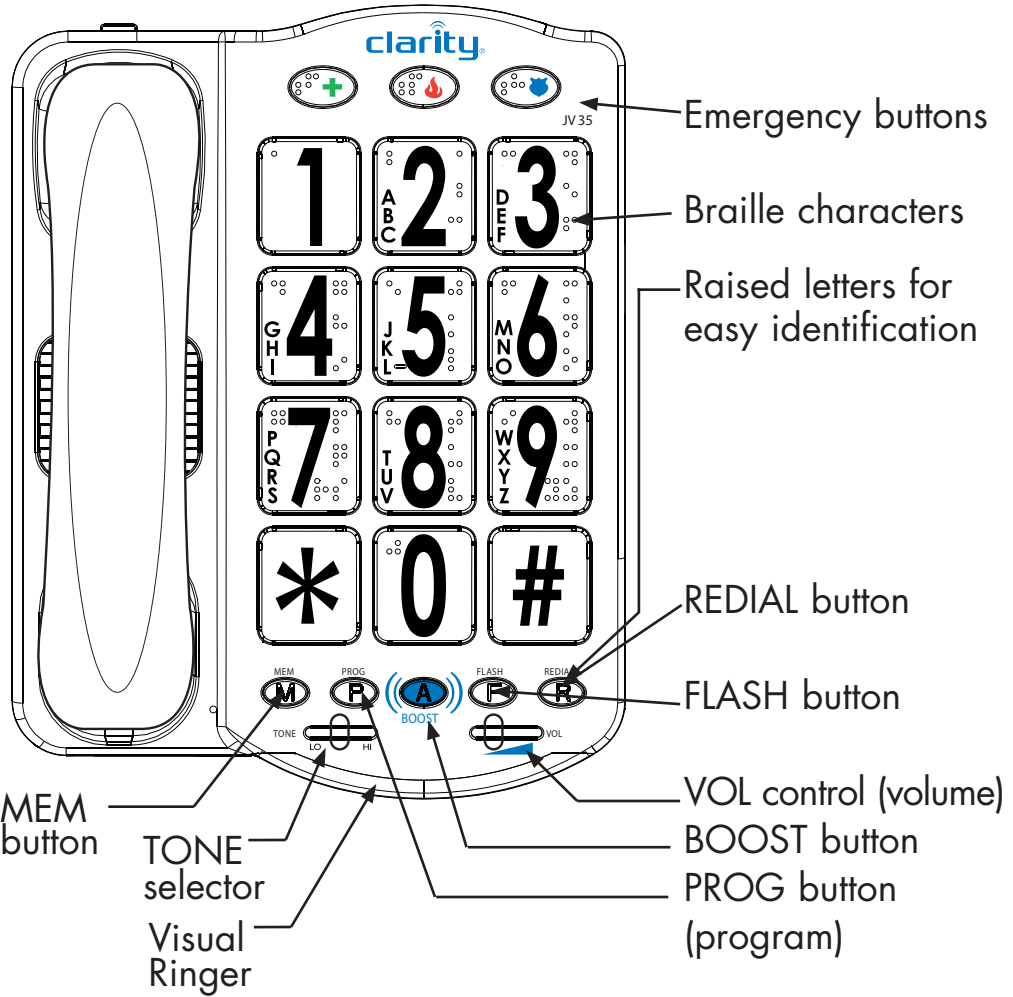
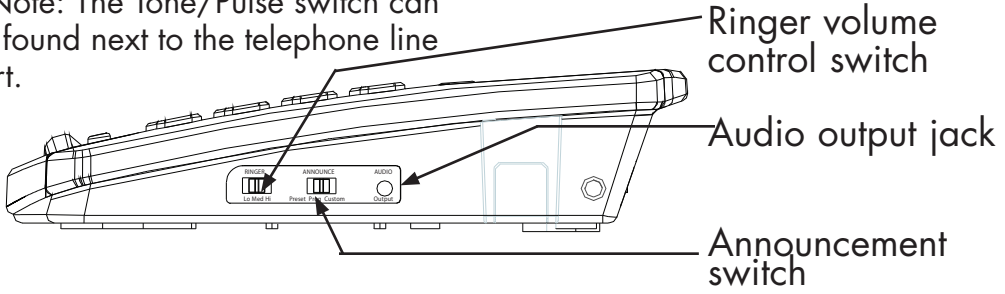

Figure 2 - Base Unit Controls

# Installation

## A. Desk Mounting

1. Plug in the long phone cord.
2. Plug the handset cord into the telephone.

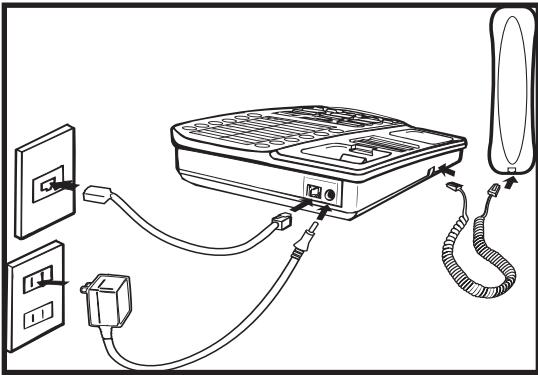

Fig. 3 - Connections and installation

3. Insert the AC Adapter cord into the receptacle on the back of the JV35. Then plug the AC Adapter into an electrical outlet.
4. Lift the handset and listen for a dial tone.
5. Your JV35 is ready to use.

## B. Wall Mounting

1. Pull the handset hook out and reverse its position so that the hook points up.

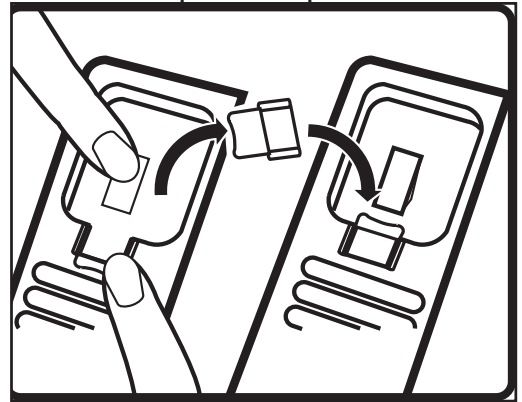

Fig. 4 - Repositioning the hook

2. Install the Base Plate by sliding the small tabs into the upper slots. Push on the bottom of the Base Plate until it snaps into place.

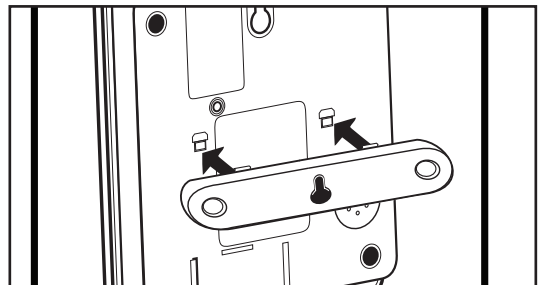

Fig. 5 - Phone base installation for wall mounting

## Installation

3. Plug in the short phone cord.
4. Insert the AC Adapter cord into the receptacle on the back of the JV35. Then plug the AC Adapter into an electrical outlet.
5. Align the posts on the wall mount with the holes in back of the JV35. Slide the phone down on the posts to secure it.
6. Lift the handset and listen for a dial tone.
7. Your JV35 is ready to use.

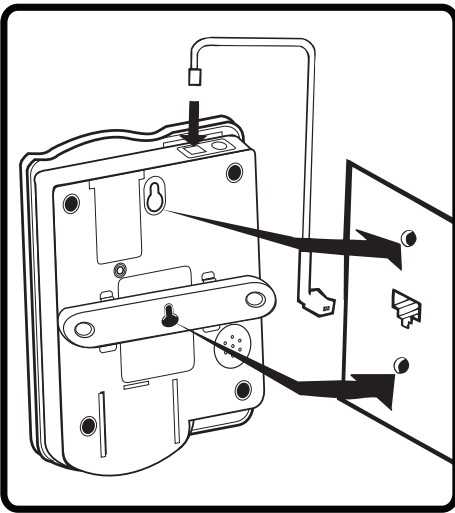

Fig. 6 - Wall mounting installation

5. Align the posts on the wall mount with the holes in back of the JV35. Slide the phone down on the posts to secure it.

## C. Batteries

During a power outage, the JV35 will maintain full function if back-up batteries have been installed in advance. If batteries are not installed during a power outage, the **BOOST** button, the voice announcements and the Ring Flasher will not work.

**Note:** A set of new batteries can last up to 100 hours during a power outage.

Install four AA alkaline batteries. (Batteries not included.) Use alkaline batteries only.

# Installation

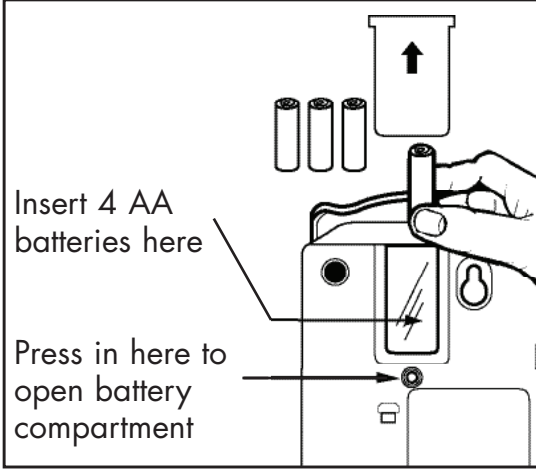

Fig. 7 - Battery installation



# Operating your JV35

## A. Dialing

Pick up the handset and dial like any other telephone. As you dial, the numbers you are dialing will be announced (seven, five, two, etc.). If you read Braille, you can use the small bump on the **5** button to help identify correct buttons. You can also use the Braille characters on the buttons to find the letters on each button. For example, the **2** button has Braille characters for A, B and C.

## B. Making Calls Louder

1. Press the **BOOST** button. A light in the ring flasher shows **BOOST** is on.

**Note:** There is a small bump on the **BOOST** button to help identify it.

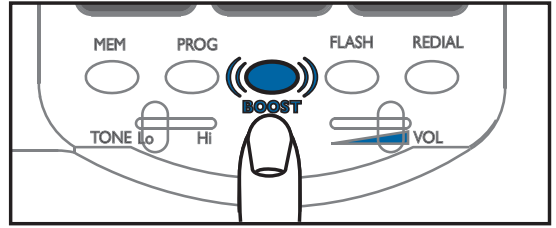

Fig. 8 - BOOST Button

2. Adjust the **VOL** control to suit your hearing.

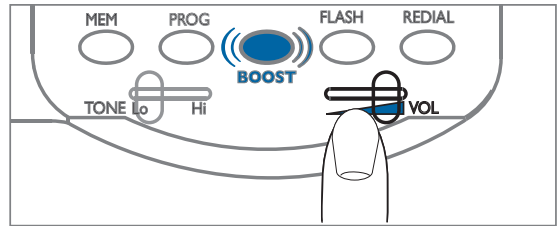

Fig. 9 - Volume Slide

**Warning:** Repeated incremental exposure to amplification levels greater than 18dB may be harmful to individuals without hearing disabilities. Therefore, do not remove the warning label attached to the back of the handset. If it is likely that a visually impaired person will use the telephone, securely attach the provided warning printed in Braille to the back of the handset.

**Note:** In standard use, the amplifier turns off whenever you hang up the telephone. This is a useful feature if many people use the phone. If you want the BOOST function to always remain on, slide the Boost Override switch on the back of the phone to **ON**, as shown in Figure 10.

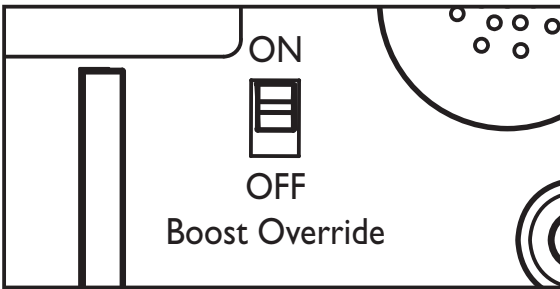

Fig. 10 - Boost Override Switch

## C. Adjusting The Tone

1. When you hear a voice on the line, press the **BOOST** button.

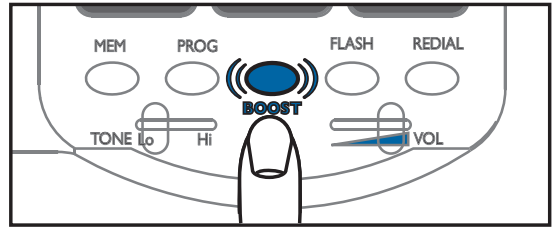

Fig. 11 - BOOST Button

2. Adjust the **TONE** selector to suit your hearing.

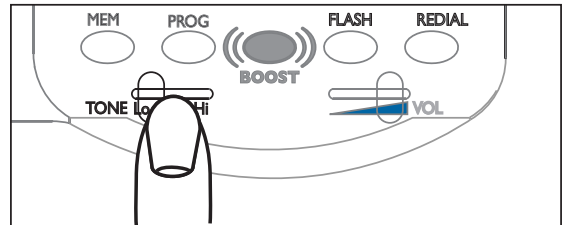

Fig. 12 - Tone Slide

## D. Ringer Volume

Adjust the **RINGER** control to suit your hearing.

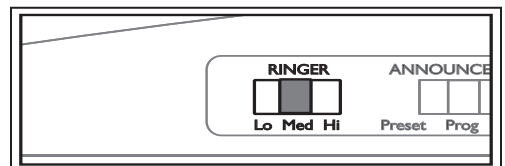

Fig. 13 - Ringer Switch

# Operating your JV35

## E. Flash

1. Use this button to engage the Call Waiting/Call Waiting Caller ID function (feature provided by local phone company).

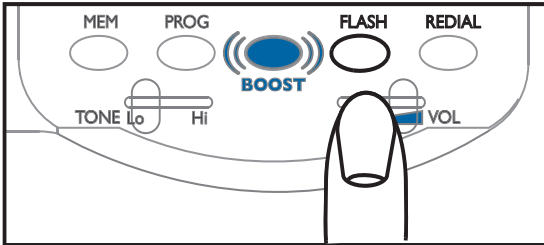

Fig. 14 - Flash Button

**Note:** When the JV35 is on hold, if you pick up another phone that is on the same line, the JV35 will automatically hang up. You can continue your call on the other phone.

## F. Last Number Redial

Lift the handset and press the **REDIAL** button to dial the last number you dialed.

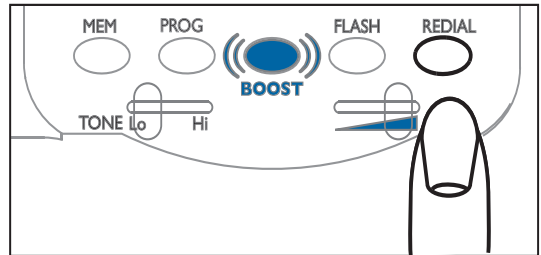

Fig. 15 - Redial

## Operating your JV35

### G. Programming the Emergency buttons

The Emergency buttons can be programmed to dial numbers with one touch. You may wish to use these buttons for police, fire or medical response.

1. Lift the handset and press the **PROG** button.

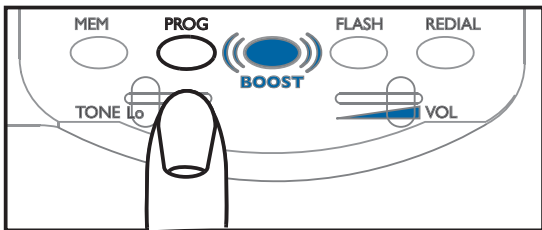

Fig. 16 - PROG Button

2. Enter the phone number as you would normally dial it.

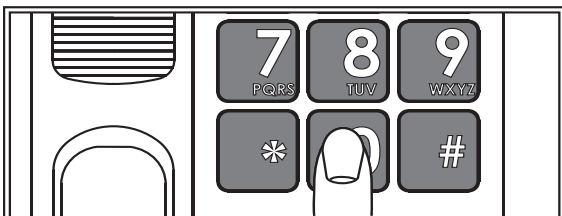

Fig. 17 - Entering Number

3. Press **PROG** button again.

4. Press one of the Emergency buttons.

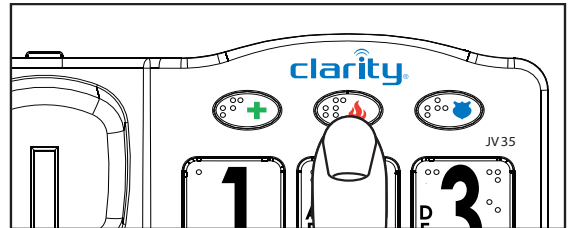

Fig. 18 - Emergency Button

5. Hang up the handset.

6. The number is now stored within the Emergency button you selected.

7. To change a stored number or to program another memory button, repeat this process from step 1.

# Operating your JV35

## H. Dialing With An Emergency Button

1. Lift the handset.
2. Press one of the Emergency buttons.

You will hear an announcement similar to "Emergency One" and then the number you have stored for that button will be dialed automatically.

## I. Programming Frequently Dialed Numbers

1. Lift the handset and press the **PROG** button.

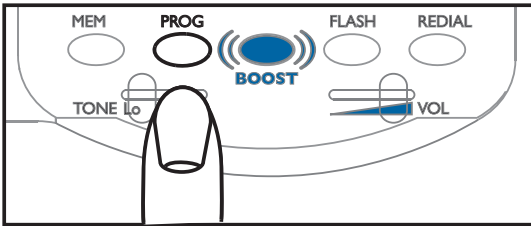

Fig. 19 - PROG Button

2. Enter the phone number as you would normally dial it.

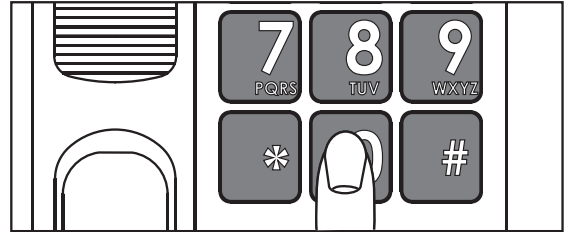

Fig. 20 - Entering Number

3. Press the **PROG** button again.
4. Press **MEM**, then one of the number buttons: 0, 1, 2, 3, etc.

**Note:** # and \* keys are not available for this function.

5. Hang up the handset.
6. The number is now stored within the number button you selected.

## Operating your JV35

7. To change a stored number or to program another memory button, repeat this process from step 1.

### J. MEM Dialing

1. Lift the handset.
2. Press **MEM** and one of the number buttons.

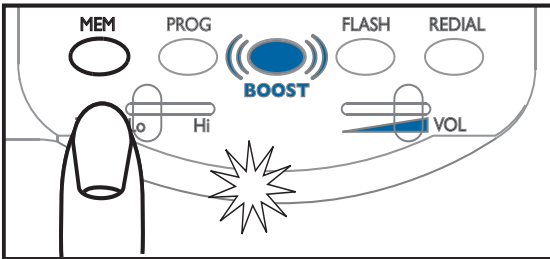

Fig. 21- Memory Button

You will hear an announcement such as "Memory One" and then the number you have stored for that button will be automatically dialed.

### K. Recording Emergency Button Identification Announcements

The JV35 comes with factory pre-recorded announcements to identify each Emergency button such as "Emergency One," etc. You can erase these identification announcements and record announcements of your own, such as "Police" or "Fire" by following these steps:

1. Slide the **ANNOUNCEMENT** switch to the **PROG** position.
2. Pick up the handset. You will hear "Program Mode, Program Mode" followed by a "beep-beep" sound. This confirms the JV35 is ready to be programmed.

## Operating your JV35

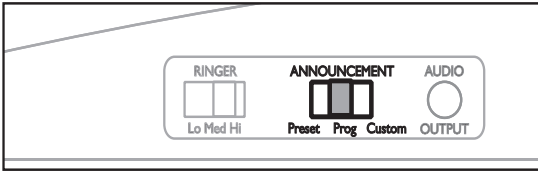

Fig. 22 - Announcement Switch

3. Press the desired Emergency button. After the “beep,” speak into the handset to record an announcement like “Police” or “Fire” for that button. Your recording can be up to three seconds long.

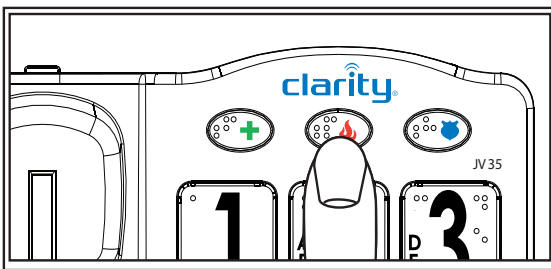

Fig. 23 - Emergency Button

4. After three seconds there will be a “beep” to tell you recording has stopped. Your recording will be played back immediately so you can check it, followed by a “beep-beep” sound.
5. Now you can repeat steps 3 and 4 if you want to change your announcement or if you want to record an announcement for a different Emergency button.
6. Otherwise, when you are finished recording, hang up the handset.
7. Slide the **ANNOUNCEMENT** switch to the **CUSTOM** position and your recordings will be played when you press an Emergency button.

# Operating your JV35

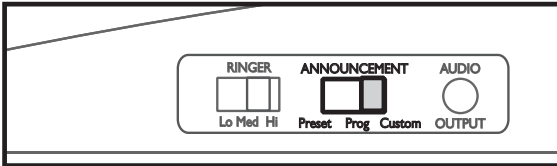

Fig. 24 - Custom Announcement

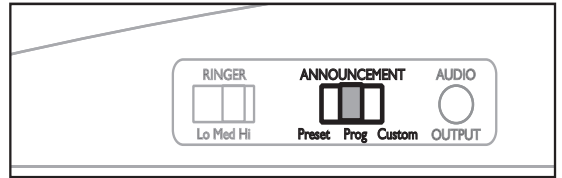

Fig. 25 - Programming Announcement

## L. Recording MEM Button Identification Announcements

Factory pre-recorded announcements identify each memory button. You can erase these announcements and record your own announcements, such as "Bob's Number" or "Bank." Record announcements by following these steps:

1. Slide the **ANNOUNCEMENT** switch to the **PROG** position.
2. Pick up the handset. You will hear "Program Mode, Program Mode" followed by a "beep-beep" sound to confirm the JV35 is ready to be programmed.

3. Press the **MEM** button plus the desired number buttons (0, 1, 2, etc.). After the "beep," record an announcement like "Bob's number" or "Bank" for that button. Your recording can be up to three seconds long.

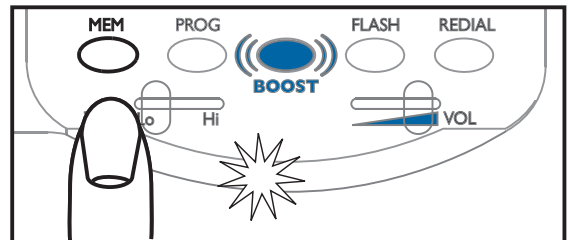

Fig. 26 - Memory Button

4. After three seconds, there will be a "beep" to tell you recording has stopped. Your recording will be played back immediately so you can check it, followed by a "beep-beep" sound.



## Operating your JV35

5. Now you can repeat steps 3 and 4 if you want to change your announcement or if you want to record an announcement for a different Memory button.
6. When you have finished recording, hang up the handset.
7. Slide the **ANNOUNCEMENT** switch to the **CUSTOM** position and your recordings will be played when you press a Memory button.

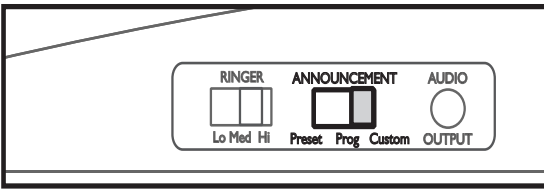

Fig. 27 - Setting Custom Announcements

## M. Recording Number Button Announcements

The JV35 also comes with factory pre-recorded announcements for the Number buttons. If you choose, you can record announcements for the Number buttons in your own voice by following these steps:

1. Slide the **ANNOUNCEMENT** switch to the **PROG** position.
2. Pick up the handset. You will hear "Program Mode, Program Mode," followed by a "beep-beep" sound to confirm the JV35 is ready to be programmed.

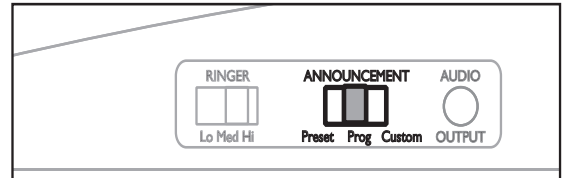

Fig. 28 - Announcement Switch

## Operating your JV35

3. Press the **1** button.  
After the “beep,” say “One” in your own voice or language.

Your recording can be up to one second long.

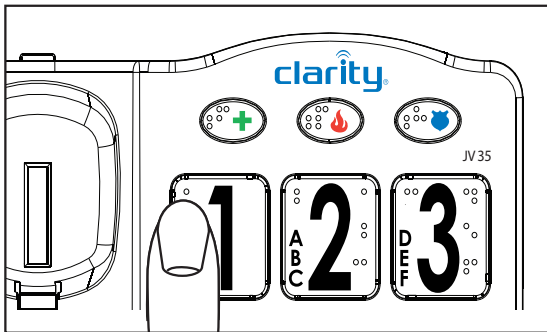

Fig. 29 - Keypad Programming

4. After one second, there will be a “beep” to tell you recording has stopped. Your recording will be played back immediately so you can check it. Then there will be a “beep-beep” sound.
5. Now you can repeat steps 3 and 4 for all the rest of the Number buttons.

6. When you are finished recording, hang up the handset.
7. Slide the **ANNOUNCEMENT** switch to the **CUSTOM** position. Your announcements will be played when you press a Number button.

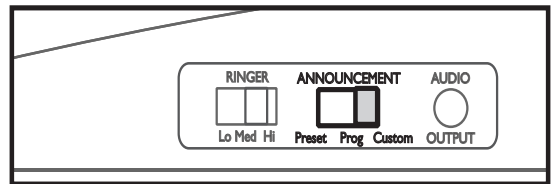

Fig. 30 - Custom Announcements

## Operating your JV35

### N. Selecting Number Button Announcements

To hear the Number button announcements that were pre-recorded at the factory, slide the **ANNOUNCEMENT** switch to **PRESET**.

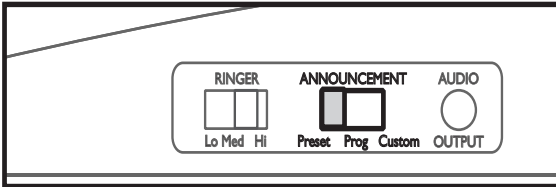

Fig. 31 - Preset Announcements

To hear the Number button announcements that you have recorded, slide the **ANNOUNCEMENT** switch to **CUSTOM**.

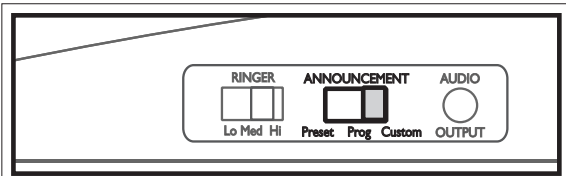

Fig. 32 - Setting Custom Announcements

To turn off the voice announce feature, turn the phone over and slide the "**VOICE ANNOUNCE**" switch to **OFF**.

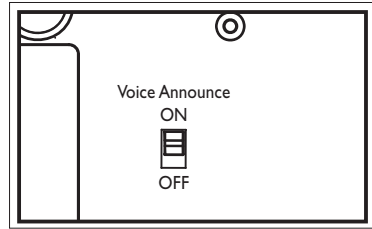

Fig. 33 - Setting Voice Announce

### O. Direct Audio Connection

To connect an assistive listening device, plug a compatible auxiliary cable into the Audio Output port, then plug the other end into your assistive listening device.

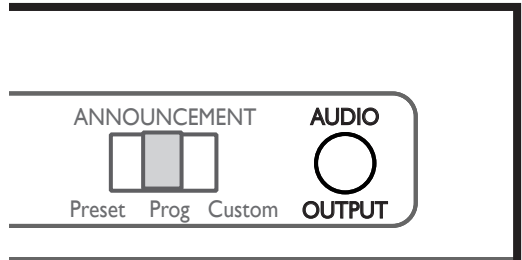

Fig. 34 - Audio Output Port Location

## Operating your JV35

When you have an assistive listening device connected, you still must speak into the handset.

**Note:** The Audio Output port is compatible with some neckloops. Please check with your hearing aid specialist. It can also be used with a cochlear implant.

### P. Cochlear Implant Adapter Cord

A cochlear implant adapter cord is available from Plantronics that can be used to plug the JV35 directly into a speech processor.

### Connecting the Speech Processor:

**Warning:** Before plugging any cord into your speech processor, you must consult your implant manufacturer.

- Plug the mono end of the plug into the speech processor.
- Plug the stereo end of the plug into the Audio Output socket on the phone.
- Speak into the handset when using the cochlear implant adapter cord.

**WARNING!** During thunderstorms, avoid using telephones, as electric shock from lightning can occur.

## Troubleshooting Chart

If any problem should arise during operation of your JV35, go through the suggestions listed below. Should the difficulty persist, contact Clarity or your authorized dealer for assistance.

<b>PROBLEM</b>	<b>CAUSE AND CORRECTIVE ACTION</b>
No dial tone	Check all phone cord connections.
No number dialed when memory button pressed	No number stored in that memory button. See "Programming Frequently Dialed Numbers."
Call cannot be dialed, or is dialed slowly	See "Installation" section to reset the dial mode switch.
No audible ring	Make sure the ringer is not set to "Off" position.
Phone "locks up" and no functions operate	Check all the connections. Make sure the cords are plugged in correctly.

## Regulatory Compliance

### Part 68 of FCC Rules Information

This equipment complies with Part 68 of the FCC rules. On the bottom of this equipment is a label that contains, among other information, the FCC registration number and ringer equivalence number (REN) for this equipment. If requested, this information must be provided to the telephone company.

A plug and jack used to connect this equipment to the premise's wiring and telephone network must comply with the applicable FCC Part 68 rules and requirements adopted by the ACTA. A compliant telephone cord and modular plug, RJ11 USOC, is provided with this product. It is designed to be connected to a compatible modular jack that is also compliant. See installation instructions for details.

The REN is used to determine the number of devices that may be connected to a telephone line.

Excessive RENs on a telephone line may result in the devices not ringing in response to an incoming call. In most but not all areas, the sum of RENs should not exceed five (5.0). To be certain of the number of devices that may be connected to a line, as determined by the total RENs, contact the local telephone company. For products approved after July 23, 2001, the REN for this product is part of the product identifier that has the format US:AAAEQ##TXXXX. The digits represented by ## are the REN without a decimal point (e.g., 03 is a REN of 0.3). For earlier products, the REN is separately shown on the label.

If this telephone equipment, the JV35 telephone, causes harm to the telephone network, the telephone company will notify you in advance that temporary discontinuance of service may be required. But if advance notice isn't practical, the telephone company will notify the customer as soon as possible. Also, you

## Regulatory Compliance

will be advised of your right to file a complaint with the FCC if you believe it is necessary. The telephone company may make changes in its facilities, equipment, operations or procedures that could affect the operation of the equipment. If this happens the telephone company will provide advance notice in order for you to make necessary modifications to maintain uninterrupted service.

If trouble is experienced with this telephone equipment, for repair or warranty information, please contact Clarity at 800-426-3738. If the equipment is causing harm to the telephone network, the telephone company may request that you disconnect the equipment until the problem is resolved.

**DO NOT DISSASSEMBLE THIS EQUIPMENT**

This telephone equipment is not intended to be repaired and it contains no repairable parts. Opening the equipment or any attempt to perform repairs will void the warranty. For service, call 800-426-3738.

Connection to party line service is subject to state tariffs. Contact the state public utility commission, public service commission or corporation commission for information.

If your home has specially wired alarm equipment connected to the telephone line, ensure the installation of this telephone equipment does not disable your alarm equipment. If you have questions about what will disable alarm equipment, consult your telephone company or a qualified installer. This telephone equipment is hearing aid compatible.

## Regulatory Compliance

We recommend the installation of an AC surge protector in the AC outlet to which this equipment is connected. The telephone companies report that electrical surges, typically lighting transients, are very destructive to customer terminal equipment connected to AC power sources.

### Customer-Owned Coin/Credit Card Phones

To comply with state tariffs, the telephone company must be given notification prior to connection. In some states, the state public utility commission, public service commission or corporation commission must give prior approval of connection.

### Part 15 of FCC Rules Information

This device complies with part 15 of the FCC Rules. Operation is subject to the following two conditions: (1) This device may not cause harmful interference, and (2) this device must accept any interference received, including interference that may cause undesired operation.

Your JV35 telephone has been tested and found to comply with the limits of a Class B digital device, pursuant to Part 15 of FCC rules. These limits are designed to provide reasonable protection against harmful interference in residential installation.

This equipment generates, uses and can radiate radio frequency energy and, if not installed and used in accordance with the instructions, may cause harmful interference to radio communications. However, there is no guarantee that interference will not occur in a particular installation; if this equipment does cause harmful interference to radio or television reception, which can be determined by turning the equipment off and on, you are encouraged to try to correct the interference by one of the following measures:

1. Where it can be done safely, reorient the receiving television or radio antenna.



## Regulatory Compliance

2. To the extent possible, relocate the television, radio or other receiver with respect to the telephone equipment. (This increases the separation between the telephone equipment and the receiver.)
3. Connect the telephone equipment into an outlet on a circuit different from that to which the television, radio or other receiver is connected.
4. Consult the dealer or an experienced radio/TV technician for help.

**WARNING:** Changes or modifications not expressly approved by the manufacturer responsible for compliance could void the user's authority to operate the equipment.

### **THE PARTY RESPONSIBLE FOR PRODUCT COMPLIANCE:**

Clarity, a Division of Plantronics, Inc.  
6131 Preservation Drive  
Chattanooga, TN 37416  
Telephone: 800-426-3738

## Industry Canada Technical Specifications

**This product meets the applicable Industry Canada technical specifications.**

Before installing this equipment, users should ensure that it is permissible to be connected to the facilities of the local telecommunications company. The equipment must also be installed using an acceptable method of connection. In some cases, the company's inside wiring associated with a single line individual service may be extended by means of a certified connector assembly (telephone extension cord). The customer should be aware that compliance with the above conditions may not prevent degradation of service in some situations.

## Regulatory Compliance

Repairs to certified equipment should be made by an authorized Canadian maintenance facility designated by the supplier. Any repairs or alterations made by the user to this equipment, or equipment malfunctions, may give the telecommunications company cause to request the user to disconnect the equipment.

Users should ensure for their own protection that the electrical ground connections of the power utility, telephone lines and internal metallic water pipe system, if present, are connected together. This precaution may be particularly important in rural areas.

**Warning:** Users should not attempt to make such connections themselves, but should contact the appropriate electric inspection authority, or electrician, or appropriate.

**The Ringer Equivalence Number is an indication of the maximum number of terminals allowed to be connected to a telephone interface. The termination of an interface may consist of any combination of devices subject only to the requirement that the sum of the Ringer Equivalence Numbers (RENs) of all devices does not exceed five (5).**

*[The term "IC" before the certification/registration number only signifies that the Industry Canada technical specifications were met.]*

## Warranty

The JV35 telephone is manufactured by Clarity, a Division of Plantronics, Inc. This warranty applies only to Clarity products that are purchased and used in the United States or Canada.

Clarity warrants the JV35 telephone against any defect in materials or workmanship for the period of one year from the date of purchase.

If your Clarity product is defective and returned within 30 days of the date of purchase, your JV35 dealer will replace it at no charge.

If returned after 30 days but within one year from the date of purchase, we will repair or replace it at no charge. In the repair of your JV35, we may use new or reconditioned replacement parts. If we elect to replace your JV35, we may replace it with a new or reconditioned product of the

same or similar design. Repair or replacement will be warranted for either 90 days or the remaining time on the original warranty period, whichever is longer.

Implied warranties, including those of fitness for a particular purpose and merchantability (an unwritten warranty that the product is fit for ordinary use), are limited to one year from date of purchase. We will not pay for loss of time, inconvenience, loss of use of your JV35 phone, or property damage caused by your JV35 phone or its failure to work, or any other incidental or consequential damages. Some states do not allow limitations on how long an implied warranty lasts or the exclusion of incidental or consequential damages, so the above exclusions or limitations may not apply to you.

To get warranty service for your JV35 phone, you must provide proof of the purchase date.

## Warranty

Within 30 days of the date of purchase, return your JV35 to the place where you purchased it for immediate replacement. After 30 days, call Clarity Customer Service at 800-426-3738 for the authorized service center nearest you. You must prepay all shipping costs. We suggest you save the original package materials in the event you need to ship the JV35.

When shipping for warranty repair, include your name, address, phone number, proof of date of purchase and a description of the problem. After repairing the product, we, (or the service center) will ship it back to you at no cost within the United States and Canada.

**CANADIAN RESIDENTS:** call Clarity at 800-426-3738 for instructions.

This warranty does not cover defects resulting from

accidents, damage while in transit to our service location, alterations, unauthorized repair, failure to follow instructions, misuse, use outside the United States or Canada, fire, flood, and acts of God, nor do we warrant the product to be compatible with any particular telephone equipment, party line, key telephone systems or more sophisticated switching systems.

## Warranty

If your JV35 is not covered by this warranty, call 800-426-3738 for advice as to whether we will repair your JV35 and other repair information. The repair shall be warranted for 90 days.

## Specifications - JV35

### DECIBEL GAIN

Maximum gain: 50dB at 3000Hz (Volume at Maximum setting and Tone at High setting)

### PHYSICAL DIMENSIONS

Size: 9.5" x 7" x 3.25"  
Weight: 2.52 lbs.

### POWER

AC Adapter  
4 AA Alkaline non-rechargeable batteries (not included)



clarity®

JV35

Le téléphone qui parle™



F  
R  
A  
N  
C  
A  
I  
S

## Manuel d'Utilization

Clarity, une filiale de Plantronics, Inc.  
6131 Preservation Drive, Chattanooga, TN 37416  
Tel : 800-426-3738 Fax : 800-325-8871  
E-mail : claritycs@plantronics.com Website : www.clarityproducts.com

©2016 Clarity, une filiale de Plantronics, Inc. Tous droits réservés.  
JV35, Amplifying Your Life et Clarity sont des marques de commerce ou des  
marques de commerce déposées de Plantronics, Inc.  
Rev. D (09-16) ref. pn 4285.001 and 4184.001

# Table Des Matieres

<b>INSTRUCTIONS DE SÛRETÉ IMPORTANCES</b> . . . . .	ii
<b>INTRODUCTION</b> . . . . .	iv
<b>LISTE DES PIECES</b> . . . . .	1
<b>COMMANDES ET CARACTERISTIQUES</b> . . . . .	2
<b>INSTALLATION</b> . . . . .	3
A. Installation au bureau . . . . .	3
B. Installation au mur . . . . .	3
C. Piles . . . . .	4
<b>UTILISATION SU JV35</b> . . . . .	5
A. Composer un numéro . . . . .	5
B. Amplifier les appels . . . . .	5
C. Ajustement de la tonalité . . . . .	6
D. Volume de la sonnerie . . . . .	7
E. Mise en attente . . . . .	7
F. Recomposition du dernier numéro . . . . .	7
G. Programmation des touches d'urgence . . . . .	8
H. Composer à l'aide d'une touche d'urgence . . . . .	9
I. Programmation des numéros fréquemment composés . . . . .	9
J. Composition à l'aide des touches mémoire . . . . .	10
K. Enregistrer les annonces des touches d'urgence . . . . .	10
L. Enregistrer les annonces des touches mémoire . . . . .	12
M. Enregistrer les chiffres du clavier . . . . .	13
N. Sélectionner l'annonce des touches du clavier . . . . .	15
O. Prise audio direct . . . . .	15
P. Cordon pour implant cochléaire . . . . .	16
<b>EN CAS DE DIFFICULTES</b> . . . . .	17
<b>CONFORMITÉ DE NORMALISATION</b> . . . . .	18
<b>GARANTIE</b> . . . . .	24
<b>CARACTÉRISTIQUES - JV35</b> . . . . .	26



## Instructions De Sûreté Importantes

Lorsque vous utiliserez votre téléphone, suivez toujours les mesures de sécurité de base suivantes afin de réduire les risques d'incendie, de choc électrique et de blessures.

1. Lire et bien comprendre toutes les instructions. Se conformer à tous les avertissements et à toutes les instructions marqués sur l'appareil.
2. Pendant un orage électrique, ne pas utiliser de téléphone autre qu'un téléphone sans cordon. Il pourrait y avoir un léger risque de choc électrique.
3. Ne pas utiliser le téléphone près d'une fuite de gaz. Si vous croyez qu'il y a une fuite de gaz, signalez celle-ci immédiatement en utilisant un téléphone qui ne se trouve pas à proximité de la fuite de gaz.
4. Ne pas utiliser le téléphone dans un endroit humide ou lorsque vous êtes mouillé. Par exemple, ne pas l'utiliser sous la douche, près d'une piscine, d'une baignoire, d'un lavabo de cuisine ou de salle de lavage, ni dans un sous-sol humide. Ne pas utiliser de nettoyeurs liquides ou en aérosol.
5. Si un liquide quelconque est renversé sur l'appareil, débranchez la prise téléphonique et le cordon d'alimentation immédiatement. Ne pas le brancher de nouveau avant qu'il soit complètement sec.
5. Ne pas placer cet appareil dans un endroit où les cordons risquent d'être piétinés. Protéger les cordons de tout dommage ou frottement.
6. Si l'appareil ne fonctionne pas normalement, lire la section « En cas de difficultés ». Si vous ne trouvez pas la solution à votre problème ou si l'appareil est endommagé, reportez-vous à la garantie d'Clarity. Ne pas ouvrir l'appareil sauf pour suivre les instructions contenues dans ce manuel. L'ouverture et l'assemblage de l'appareil peuvent exposer l'utilisateur à des tensions dangereuses ou à d'autres risques. L'ouverture de l'appareil entraîne automatiquement l'annulation de la garantie.
7. Débrancher l'appareil de la prise murale et confier toute réparation à un technicien qualifié dans les conditions suivantes :

## Instructions De Sûreté Importantes

- A. Si un liquide a été renversé sur l'appareil.
- B. Si l'appareil a été exposé à la pluie ou à l'humidité.
- C. Si l'appareil ne fonctionne pas normalement quand les instructions d'utilisation sont respectées, ne faites que les rajustements qui sont expliqués dans ce manuel d'utilisation car vous pourriez l'endommager davantage.
- D. Si l'appareil à été échappé ou s'il semble être endommagé.
- E. Si le rendement de l'appareil est nettement réduit.

### RENSEIGNEMENTS SUPPLÉMENTAIRES À L'INTENTION DES UTILISATEURS CANADIENS AVIS :

L'étiquette du ministère des Communications du Canada identifie le matériel homologué. Cette étiquette certifie que le matériel est conforme à certaines normes de protection, d'exploitation et de sécurité des réseaux de télécommunications. Le ministère ne garantit pas toutefois que le matériel fonctionnera à la satisfaction de l'utilisateur.

Avant d'installer le présent matériel, l'utilisateur doit s'assurer qu'il est permis de le raccorder aux installations de l'entreprise locale de télécommunications. Le matériel doit également être installé selon une méthode de raccordement approuvée. L'abonné ne doit pas oublier que malgré le respect des conditions énoncées ci-dessus, il se peut qu'il y ait dégradation du service dans certaines situations. Le matériel homologué doit être réparé par un centre d'entretien canadien autorisé désigné par le fournisseur. La compagnie de télécommunications se réserve le droit de demander à un utilisateur de débrancher un appareil s'il a effectué des réparations ou des modifications ou si l'appareil fonctionne mal.

Pour sa propre protection, l'utilisateur doit s'assurer que tous les fils de mise à la terre de la source d'énergie électrique, des lignes téléphoniques et des canalisations d'eau métalliques, s'il y en a, sont raccordés ensemble. Cette précaution est particulièrement importante dans les régions rurales.

## Instructions De Sûreté Importantes

**MISE EN GARDE** : L'utilisateur ne doit pas tenter de faire les raccordements de mise à la terre lui-même ; il doit avoir recours à un service d'inspection des installations électriques ou à un électricien, le plus tôt possible.

**AVIS** : Le facteur de charge attribué à chaque appareil permet de déterminer le nombre total de téléphones pouvant être raccordés à une même ligne. Pour éviter les surcharges, la somme des facteurs de charge des appareils raccordés à la ligne ne doit pas dépasser 100, quel que soit le modèle utilisé.

Pour équipement enfichable, la prise de courant doit être installée près de l'équipement et doit être facilement accessible.

**CONSERVEZ CES INSTRUCTIONS**

## Introduction

Merci d'avoir choisi le nouveau téléphone JV35 d'Clarity. Ce téléphone a été conçu pour répondre aux normes de qualité les plus élevées afin que vous puissiez l'utiliser sans problème pendant des années.

Veuillez lire attentivement les instructions suivantes avant d'utiliser votre téléphone. Conservez ce manuel pour référence ultérieure.

Conservez votre reçu de caisse comme preuve d'achat pour tout service couvert par la garantie.

Si vous avez des questions au sujet de votre téléphone JV35, téléphonez à notre Service à la clientèle au 800-426-3738.

**NOTE** : Ce guide d'utilisateur applique des dispositifs de JV35 et de JV35W à téléphone.

# Liste Des Pièces

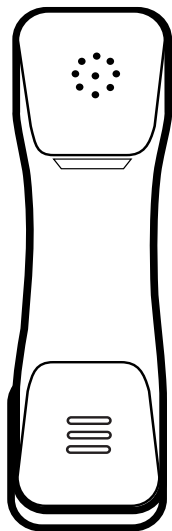

Combiné

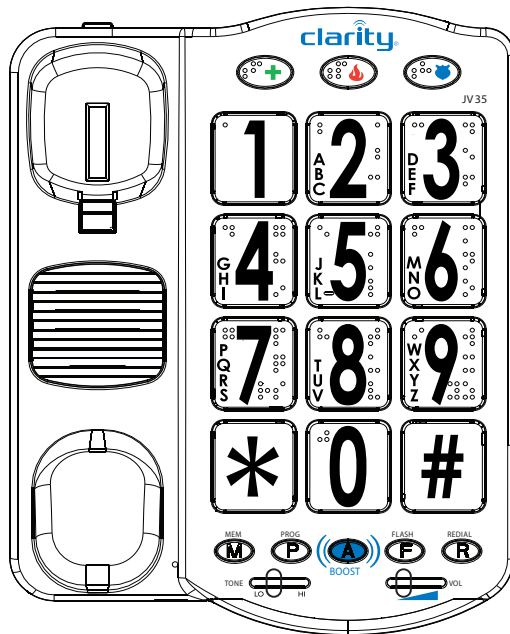

Unité centrale

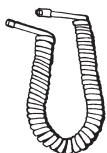

Cordon spiralé  
du combiné



Cordons modulaires



Adapteur de C.C

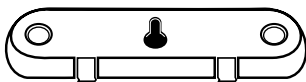

Base du socle

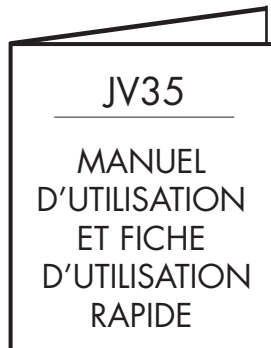

Manuel d'utilisation

## Commandes Et Caractéristiques

\*Remarque: Le commutateur tonalité/impulsion se trouve à côté du port de ligne téléphonique.

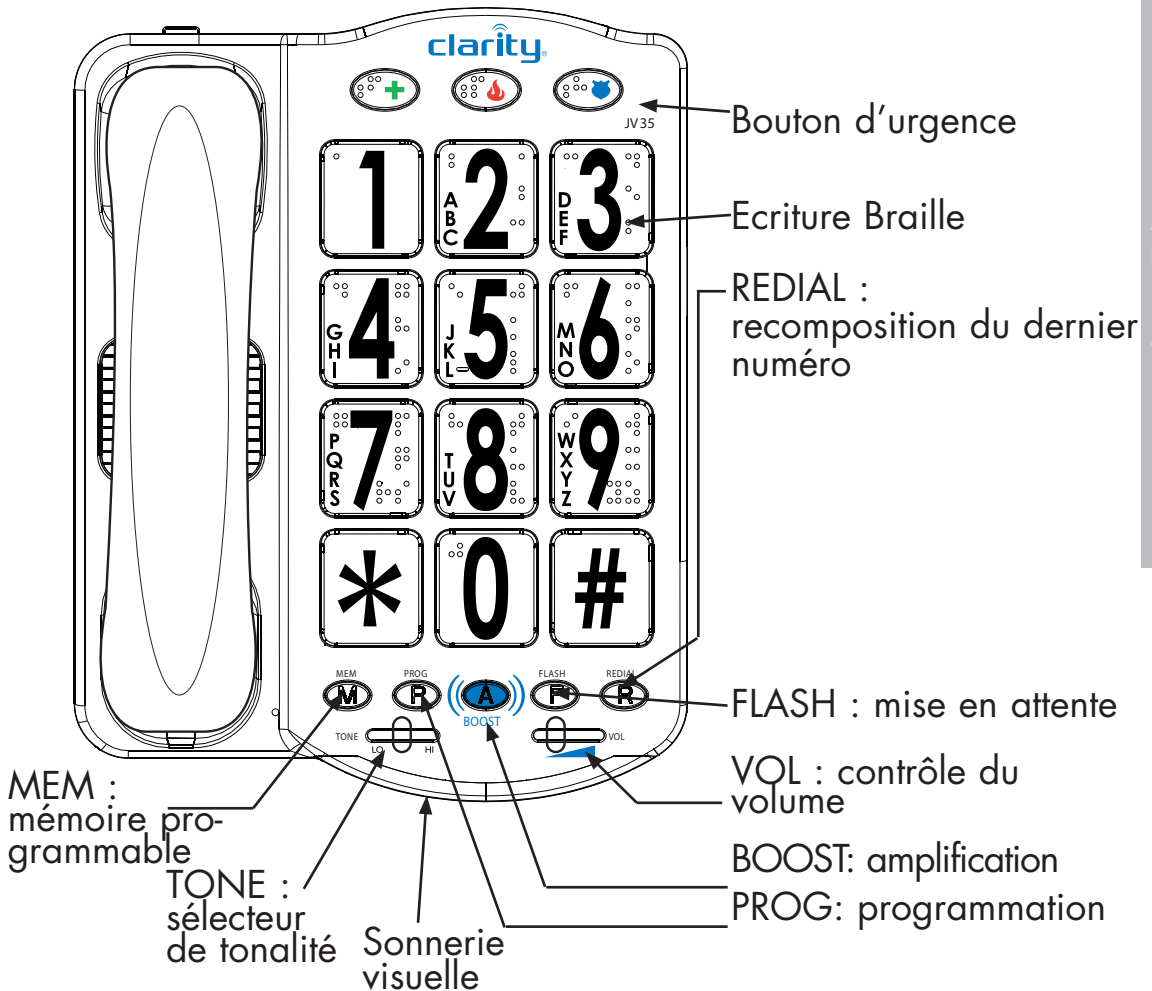
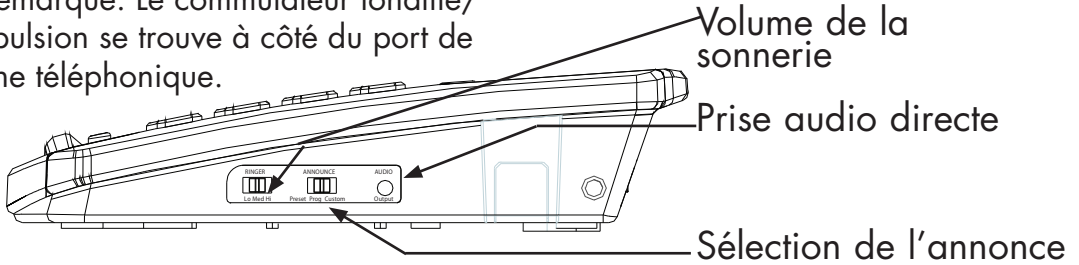

Figure 2 - Commandes et caractéristiques de JV35

# Installation

## Installation sur bureau

1. Branchez le cordon long au téléphone et à la prise téléphonique.
2. Branchez le cordon du combiné dans l'appareil.

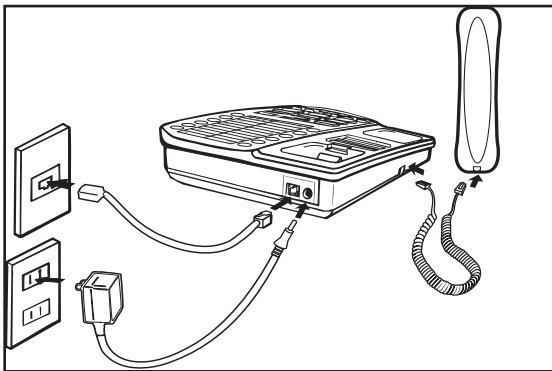

Fig. 3 - Raccordements et installation

3. Branchez l'adaptateur secteur dans la base du téléphone. Puis branchez l'adaptateur dans la prise électrique du mur.
4. Débranchez le combiné et vérifiez que vous entendez la tonalité.
5. Votre JV35 est prêt à fonctionner.

## Installation au mur

1. Glissez le crochet du combiné vers le haut. Tournez-le d'un demi-tour et remettez-le en place, tête vers le haut.

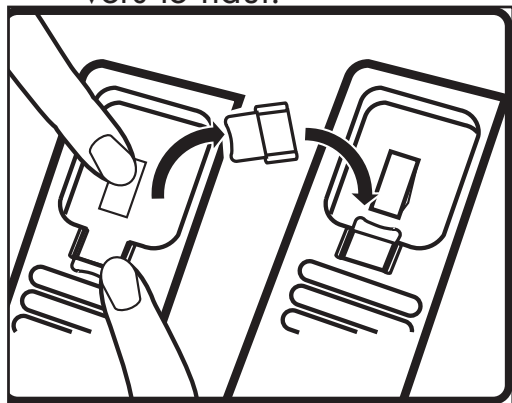

Fig. 4

2. Installez la base du socle en insérant les petites languettes dans les fentes du haut. Poussez le bas de la base du socle jusqu'à ce qu'elle s'enclenche.

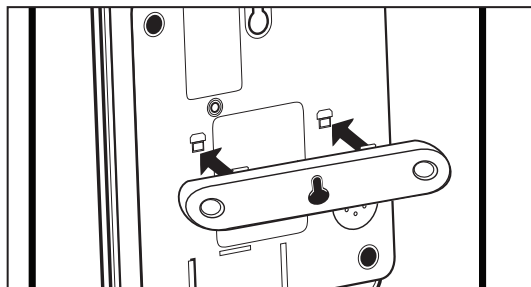

Fig. 5 - Installation de la base du socle

## Installation

3. Branchez le cordon modulaire court.
4. Insérez l'adaptateur secteur dans la base du téléphone. Puis branchez-le dans la prise électrique du mur.

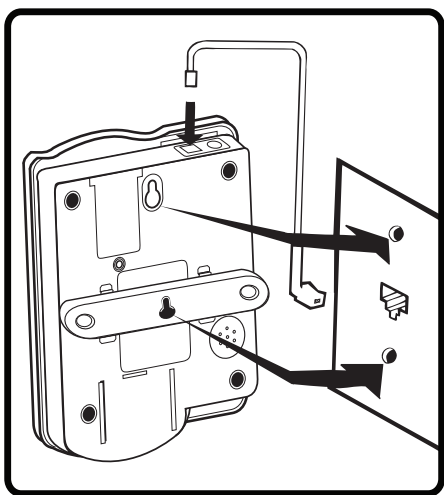

Fig. 6 - Installation au mur

5. Alignez les vis du mur avec les trous du socle du téléphone.
6. Décrochez le combiné et vérifiez que vous entendez la tonalité.
7. Votre JV35 est prêt à fonctionner.

## Piles

Pendant une panne électrique, le JV35 fonctionnera si des piles de sauvegarde ont été installées à l'avance. Si les piles ne sont pas installées pendant une panne d'électricité, les touches d'amplification, d'annonce et l'indicateur visuel de la sonnerie ne fonctionneront pas.

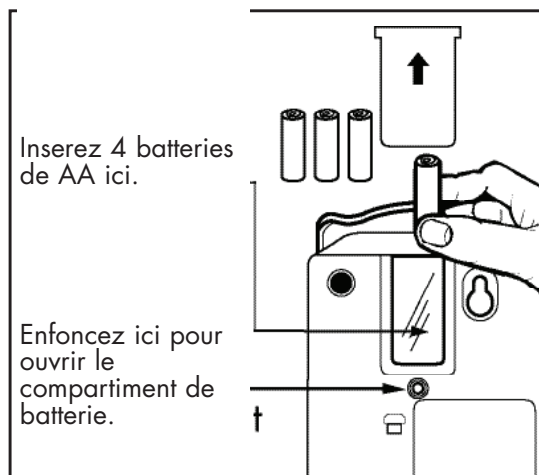

Fig. 7 - Installation des piles

## Utilisation du JV35

### A. Composer un numéro

Décrochez le combiné et composez le numéro normalement. En même temps que vous composez, les chiffres sont annoncés (sept, cinq, deux, etc.). Si vous lisez le Braille, vous pouvez vous guider avec la petite bosse sur la touche 5. Vous pouvez aussi utiliser les lettres en Braille sur chaque touche. Par exemple, la touche 2 contient aussi le A, B et C en Braille.

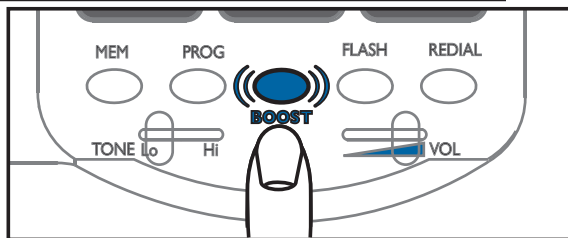

Fig. 8

2. Ajustez le volume en glissant la touche **VOL**.

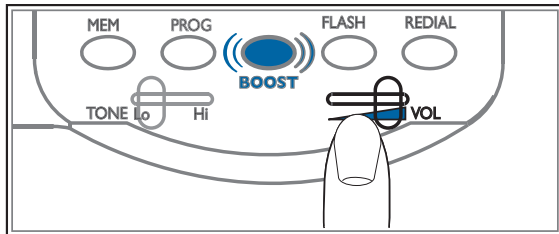

Fig. 9

### B. Amplifier les appels

1. Décrochez le combiné. Appuyez sur la touche **BOOST**. Une lampe dans la bande rouge s'allume pour signaler que l'amplificateur est en marche.

Note : Il y a une petite bosse sur la touche **BOOST** pour vous aider à l'identifier.

**Avertissement** : Une exposition répétée et de plus en plus intense à des degrés d'amplification supérieurs à 18dB peut être dangereuse pour les personnes ne souffrant pas de troubles auditifs. Il est donc vivement recommandé de ne pas retirer l'étiquette de mise en garde appliquée à l'arrière du combiné. Si une personne malvoyante est susceptible d'utiliser le téléphone, fixez de manière sûre l'avertissement imprimé en Braille à l'arrière du combiné.



**Remarque :** En mode d'utilisation normale, l'amplificateur s'éteint dès que vous raccrochez. Ceci est très pratique lorsque plusieurs personnes utilisent le même combiné. Si vous désirez que l'amplificateur reste toujours allumé, placez sur ON le bouton de neutralisation d'amplification (Boost Override) situé en dessous de l'appareil (Fig. 10).

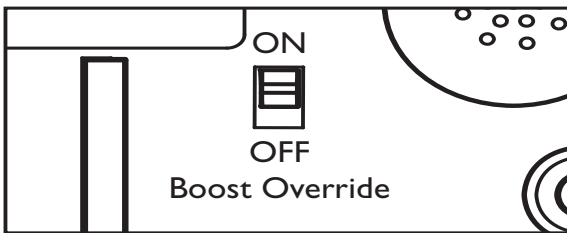

Fig. 10

## C. Ajustement de la tonalité

1. Décrochez le combiné. Lorsque vous entendez une voix en ligne, appuyez sur **BOOST**.

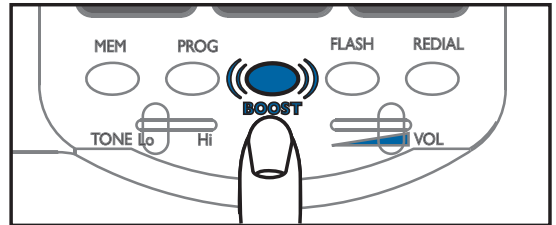

Fig. 11

2. Faites glisser la touche **TONE** jusqu'à ce que vous entendiez bien.

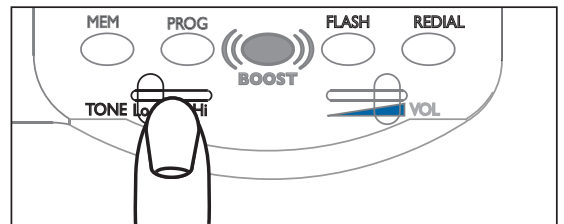

Fig. 12

## Utilisation du JV35

### D. Volume de la sonnerie

Ajustez le volume de la sonnerie de sorte que vous l'entendiez bien.

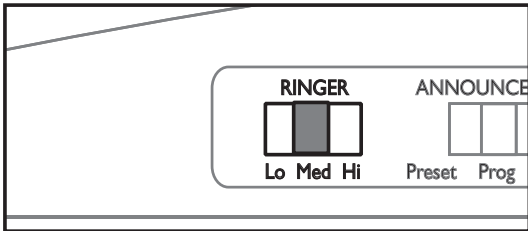

Fig. 13

### E. Mise en attente

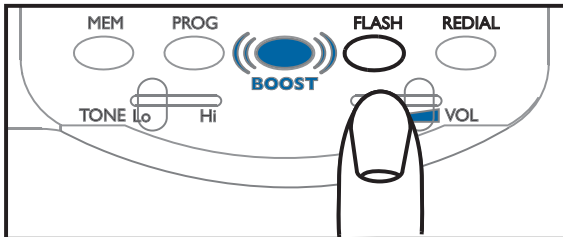

Fig. 14

1. Touche FLASH: utilisez ce bouton pour activer la fonction appel en attente/appel en attente avec identificateur d'appel (fonction fournie par votre compagnie de téléphone locale).

**Note** : Lorsque le JV35 est en attente, vous pouvez aller reprendre l'appel sur un autre téléphone raccordé à la même ligne téléphonique. Le JV35 raccrochera automatiquement.

### F. Recomposition du dernier numéro

Soulevez le combiné et appuyez sur la touche REDIAL pour recompiler le dernier numéro que vous avez composé.

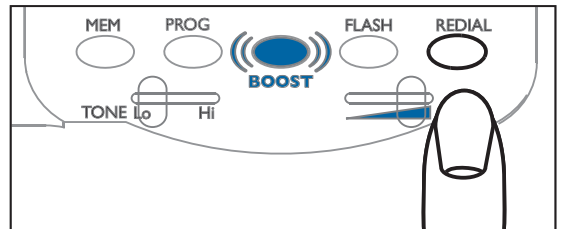

Fig. 15

## Utilisation du JV35

### G. Programmation des touches d'urgence

Les touches d'urgence vous permettent de composer des numéros en n'ayant à appuyer qu'une seule fois. Vous pouvez utiliser ces touches pour programmer le numéro de la police, des pompiers ou de services médicaux.

1. Soulevez le combiné et appuyez sur la touche **PROG.**

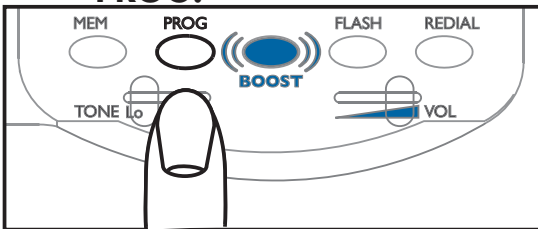

Fig. 16

2. Composez le numéro comme si vous souhaitiez appeler.

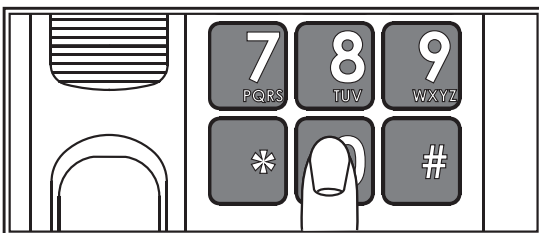

Fig. 17

3. Appuyez sur **PROG** de nouveau.

4. Appuyez sur une des touches d'urgence correspondante.

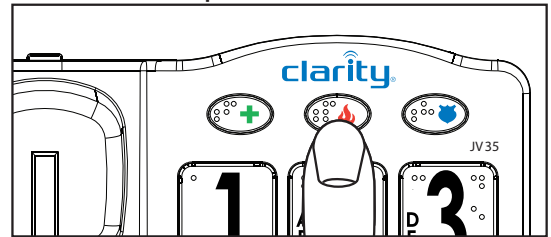

Fig. 18

5. Raccrochez le combiné.
6. Le numéro est maintenant programmé dans la touche d'urgence sélectionnée.
7. Pour changer un numéro programmé ou pour programmer une autre touche, recommencer depuis l'étape 1.

## Utilisation du JV35

### H. Composer à l'aide d'une touche d'urgence

1. Soulevez le combiné.
2. Appuyez sur la touche d'urgence voulue.

Vous entendrez une voix annonçant : « Emergency One » puis le numéro que vous avez programmé sera automatiquement composé.

### I. Programmation des numéros fréquemment composés

1. Soulevez le combiné et appuyez sur **PROG**.

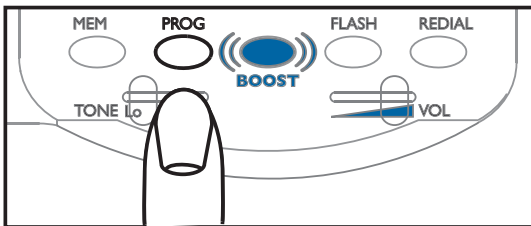

Fig. 19

2. Entrez un numéro comme si vous vouliez composer.
3. Appuyez sur PROG de nouveau.

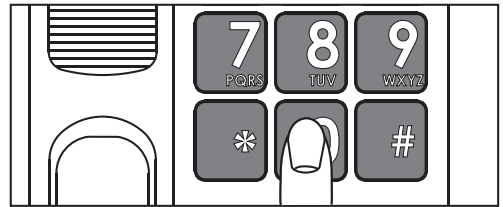

Fig. 20

4. Appuyez sur MEMORY puis sur une touche du clavier : 0, 1, 2, 3 etc. Note : # et \* ne peuvent pas être utilisés pour cette fonction.
5. Raccrochez.
6. Le numéro est maintenant programmé dans la mémoire que vous avez sélectionnée.
7. Pour changer un numéro programmé, ou pour programmer une autre mémoire, répétez depuis l'étape 1.

## Utilisation du JV35

### J. Composition à l'aide des touches mémoire

1. Soulevez le combiné.
2. Appuyez sur **MEM** puis sur une des touches du clavier (1, 2, 3 etc.).

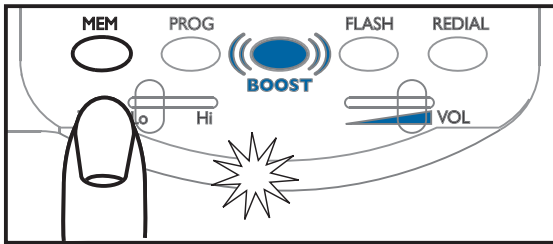

Fig. 21  
Vous entendrez une voix annonçant « Memory ... » puis le numéro programmé dans cette mémoire sera automatiquement composé.

### K. Enregistrer les annonces des touches d'urgence

Le JV35 est livré avec des annonces pré-enregistrées pour identifier les touches d'urgence, par exemple : « Emergency One », etc. Vous pouvez effacer ces annonces et enregistrer les vôtres, par exemple : « Police » ou « Pompiers ». Procédez par les étapes suivantes :

1. Glissez le bouton **ANNOUNCEMENT** sur **PROG**.
2. Soulevez le combiné. Vous entendrez « Program Mode, Program Mode » suivi par un « beep » sonore. Ceci confirme que votre JV35 est prêt à être programmé.

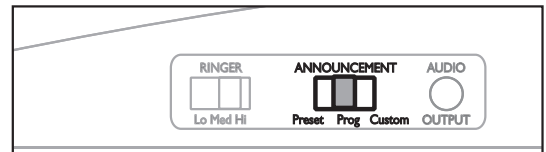

Fig. 22

## Utilisation du JV35

3. Appuyez sur la touche d'urgence que vous voulez. Après le « beep » sonore, parlez dans le combiné et enregistrez votre annonce. Par exemple: « Police » ou « Pompiers ». Votre enregistrement peut durer jusqu'à 3 secondes.

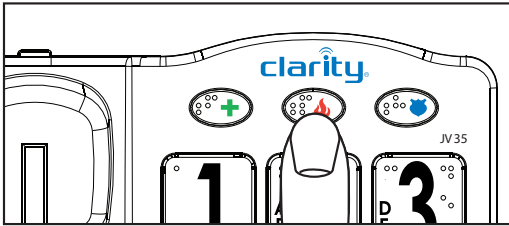

Fig. 23

4. Après les 3 secondes, il y aura un autre « beep » sonore pour vous dire que votre enregistrement est terminé. Vous entendrez immédiatement cet enregistrement pour votre vérification, suivi par un « beep » sonore.

5. Maintenant vous pouvez reprendre les étapes 3 et 4 si vous voulez changer votre enregistrement ou si vous souhaitez enregistrer une annonce dans une autre touche d'urgence.
6. Sinon, lorsque vous avez fini, raccrochez le combiné.
7. Faites glisser le bouton ANNOUNCEMENT sur CUSTOM. Vos enregistrements seront actifs lorsque vous utiliserez une touche d'urgence.

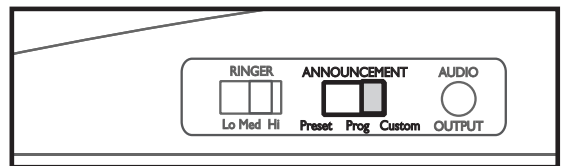

Fig. 24

## Utilisation du JV35

### L. Enregistrer les annonces des touches mémoire

Le JV35 est livré avec des annonces pré-enregistrées pour identifier les touches mémoire. Vous pouvez effacer ces annonces et enregistrer les vôtres, par exemple : « Numéro de Bob » ou « Banque » . Procédez par les étapes suivantes.

1. Glissez le bouton **ANNONCEMENT** sur **PROG**.
2. Soulevez le combiné. Vous entendrez « Program Mode, Program Mode » suivi par un « beep » sonore. Ceci confirme que votre JV35 est prêt à être programmé.

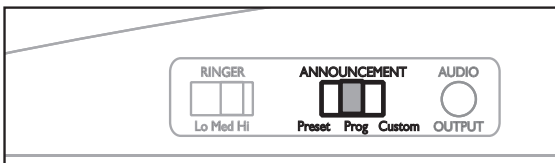

Fig. 25

3. Appuyez sur la touche **MEM** puis sur la touche du clavier que vous souhaitez (0, 1, 2, etc.). Après le « beep » sonore, enregistrez votre annonce, par exemple : « Numéro de Bob » ou « Banque » , etc. Votre enregistrement peut durer jusqu'à 3 secondes.

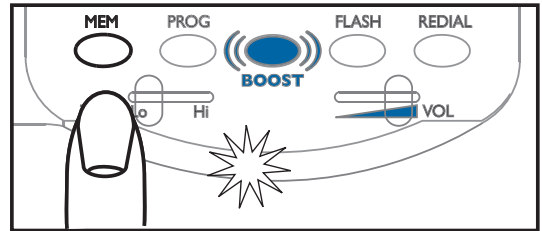

Fig. 26

4. Après cette seconde, il y aura un nouveau « beep » sonore pour vous indiquer que votre enregistrement est terminé. Vous entendrez immédiatement votre enregistrement pour que vous puissiez le vérifier, suivi par un « beep » sonore.

## Utilisation du JV35

6. Sinon, lorsque vous avez terminé d'enregistrer, raccrochez le combiné.
7. Faites glisser le bouton **ANNOUNCEMENT** sur **CUSTOM**. Vos enregistrements seront actifs lorsque vous utiliserez une ouche mémoire.

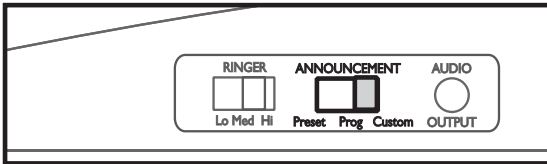

Fig. 27

## M. Enregistrer les chiffres du clavier

Le JV35 est livré avec des annonces pré-enregistrées pour identifier les touches du clavier. Vous pouvez effacer ces annonces et enregistrer les vôtres dans votre propre voix ou langue, en suivant les étapes suivantes :

1. Glissez le bouton **ANNOUNCEMENT** sur **PROG**.
2. Soulevez le combiné. Vous entendrez « Program Mode, Program Mode » suivi par un « beep » sonore. Ceci confirme que votre JV35 est prêt à être programmé.

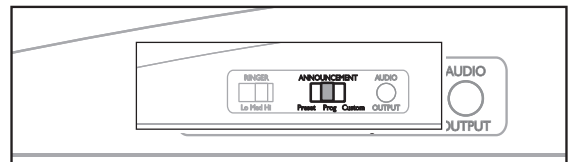

Fig. 28



## Utilisation du JV35

3. Appuyez sur la touche 1. Après le « beep » sonore, dites « 1 » dans votre propre voix ou langue. Votre enregistrement peut durer jusqu'à 1 seconde.

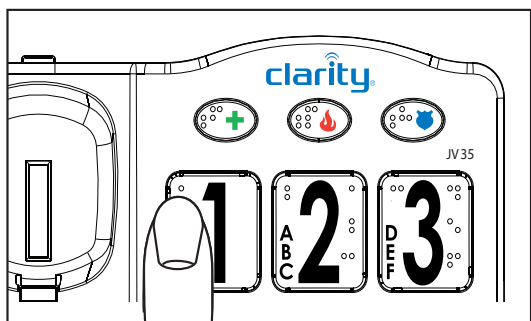

Fig. 29

4. Après cette seconde, il y aura un nouveau « beep » sonore pour vous indiquer que votre enregistrement est terminé. Vous entendrez immédiatement votre enregistrement pour que vous puissiez le vérifier, suivi par un « beep » sonore.

5. Maintenant vous pouvez reprendre les étapes 3 et 4 pour enregistrer le reste des chiffres du clavier.
6. Lorsque vous avez terminé d'enregistrer, raccrochez le combiné.
7. Faites glisser le bouton **ANNOUNCEMENT** sur **CUSTOM**. Vos enregistrements seront actifs lorsque vous utiliserez un chiffre du clavier.

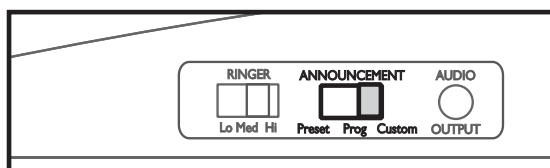

Fig. 30

## Utilisation du JV35

### N. Sélectionner l'annonce des touches du clavier

Pour entendre les annonces des chiffres du clavier pré-enregistrées à l'usine de fabrication, faites glisser le bouton **ANNOUNCEMENT** sur **PRESET**.

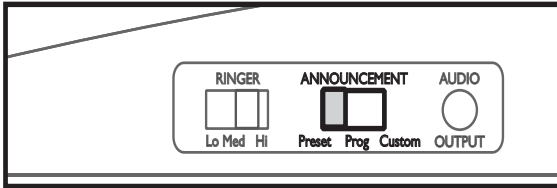

Fig. 31

Pour entendre les annonces des chiffres du clavier que vous avez enregistrées dans votre propre voix ou langue, faites glisser le bouton **ANNOUNCEMENT** sur **CUSTOM**.

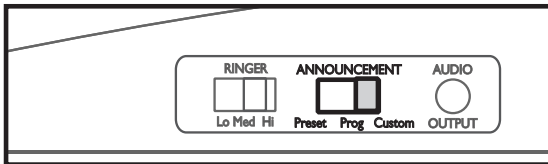

Fig. 32

Pour arrêter la voix annoncez le dispositif, faites tourner le téléphone et glissez la « **Voice Announce** » (Voix Annoncent) le commutateur à ON.

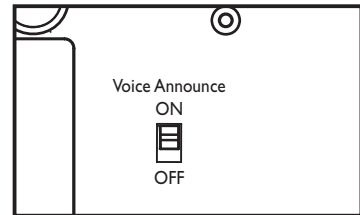

Fig. 33

### O. Prise audio directe

Pour connecter des aides auditives directement à votre JV35, branchez un câble compatible dans la prise audio directe (**Audio Output**), puis branchez-le à votre appareil d'aide auditive.

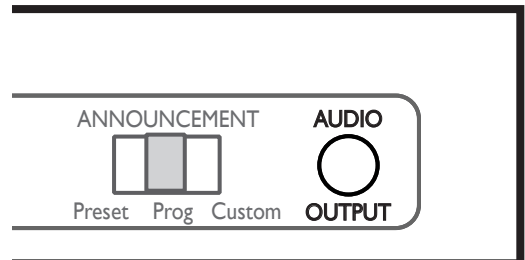

Fig. 34

## Utilisation du JV35

Lorsque vous utilisez cette fonction, il faut quand même que vous parliez dans le combiné du téléphone.

**Note** : La prise audio directe est compatible avec certains cordons « neck loops ». Vérifiez auprès de votre spécialiste d'aides auditives. La prise audio directe est aussi compatible avec les implants cochléaires.

### P. Cordon pour implant cochléaire

Clarity peut fournir un cordon servant à brancher directement le JV35 sur un processeur de parole.

**AVERTISSEMENT** : Pendant un orage, évitez d'utiliser le téléphone ; la foudre peut causer une décharge électrique. Avant de brancher un cordon dans le processeur de parole, consultez le fabricant de l'implant.

### Relier le processeur de la parole :

- Reliez l'extrémité mono de la fiche dans le processeur de parole.
- Reliez l'extrémité stéréo de la fiche dans la douille de sortie audio du téléphone.
- Si vous utilisez le cordon pour implant cochléaire, parlez dans le combiné.

Compatible avec appareils JV35/JV35W.

Speech Processor = Processeur de parole.

Si votre téléphone JV35 venait à mal fonctionner, consulter le guide de dépannage suivant. Au cas où le problème persisterait, communiquez avec Clarity ou votre détaillant autorisé pour obtenir de l'aide.

<b>PROBLÈMES</b>	<b>CAUSES ET SOLUTIONS</b>
Pas de tonalité.	Vérifiez tous les cordons de raccordement.
Vous appuyez sur une touche de mémorisation, mais rien ne se passe.	Aucun numéro n'a été programmé dans cette touche de mémorisation. Voir la section « Enregistrement des numéros composés fréquemment » .
Impossibilité de composer le numéro ou difficulté à le composer.	Voir la section « Installation » pour régler le mode de composition.
Pas de sonnerie.	Vérifiez si le bouton de la sonnerie n'est pas positionné sur « Off » .
Le téléphone « se bloque » aucune fonction ne fonctionne.	Vérifiez toutes les connections. Assurez-vous que tous les cordons sont bien raccordés et branchés.

## Conformité de normalisation

### La partie 68 de FCC règle l'information

Cet équipement est conforme à la partie 68 des règles de FCC. Sur le fond de cet équipement est une étiquette qui contient, entre autre information, le numéro d'immatriculation de FCC et le nombre d'équivalence de sonnerie (REN) pour cet équipement. Si demandées, ces informations doivent être fournies à la compagnie de téléphone.

La fiche et le connecteur utilisés pour raccorder cet équipement aux circuits des locaux et au réseau téléphonique doivent être conformes aux dispositions applicables de la Partie 68 de la réglementation FCC et aux exigences adoptées par l'ACTA. Un câble téléphonique conforme à USOC RJ11C et doté d'une fiche modulaire est fourni avec ce produit. Il est prévu pour être raccordé à un connecteur modulaire compatible et lui aussi conforme. Voir les détails dans les instructions d'installation.

Le comptage des IES permet de déterminer le nombre d'appareil qu'il est possible de raccorder à une ligne téléphonique. Un nombre excessif d'IES sur une ligne téléphonique peut avoir pour effet que les appareils ne sonnent pas lorsqu'un appel arrive. Dans la plupart des zones (mais pas toutes), la somme des IES ne doit pas dépasser cinq (5,0). Pour vérifier le nombre d'appareils connectables à une ligne selon le total des IES, contactez la compagnie locale de téléphone. Pour les produits approuvés après le 23 juillet 2001, l'IES de ce produit fait partie de l'identifiant du produit, qui a le format US:AAAEQ##TXXXX. Les chiffres représentés par ## sont l'IES sans virgule décimale (par exemple, 03 représente un IES de 0,3). Pour les produits plus anciens, l'IES est indiqué séparément sur l'étiquette.

Si cet équipement téléphonique cause des problèmes sur le réseau téléphonique, la

## Conformité de normalisation

La compagnie de téléphone peut apporter à ses installations, son équipement, son fonctionnement ou ses procédures, des changements de nature à affecter le fonctionnement de l'équipement. Dans ce cas, la compagnie de téléphone vous avertira à l'avance de façon à vous permettre de faire les modifications nécessaires pour maintenir la continuité du service.

Si vous avez des problèmes concernant cet équipement téléphonique, sa réparation ou les informations de garantie, veuillez contacter Clarity, 800-426-3738. Si l'équipement cause des problèmes sur le réseau téléphonique, la compagnie de téléphone peut vous demander de déconnecter l'équipement jusqu'à ce que le problème soit résolu.

**FAITES LE POUR NE PAS  
DÉMONTÉ CET ÉQUIPEMENT.**

Cet équipement téléphonique n'est pas conçu pour être réparé et il ne contient pas de pièces réparables. L'ouverture de l'équipement ou toute tentative de réparation annulent la garantie. Pour l'entretien ou les réparations, appelez le 800-426-3738.

La connexion à des lignes partagées est sujette à des tarifs douaniers. Renseignez-vous auprès de la commission des installations publiques de l'État concerné, la commission du service public ou de la commission des entreprises.

Si votre résidence a une alarme spécialement câblée et connectée à la ligne téléphonique, assurez-vous que l'installation de cet équipement téléphonique ne désactive pas votre l'équipement d'alarme. Si vous avez des questions sur les interventions risquant de désactiver l'équipement d'alarme, consultez votre compagnie de téléphone ou un installateur qualifié.

## Conformité de normalisation

Cet équipement téléphonique est compatible avec les appareils de correction auditive. Nous recommandons l'installation d'un système anti-surtensions dans la prise secteur à laquelle cet équipement est connecté. Les compagnies de téléphone indiquent que les surtensions électrique (typiquement des transitoires d'allumage) ont un effet très destructeur sur les terminaux reliés au secteur.

## Téléphones client-possédés de carte de coin / Credit

En vue de l'acquittement des tarifs douaniers, la compagnie téléphonique doit être avertie avant la connexion. Dans certains États, la commission des installations publiques de l'État, la commission du service public ou la commission des entreprises doit donner son approbation préalablement à la connexion.

## La partie 15 de FCC régit l'information

Cet appareil est conforme à la Partie 15 de la réglementation FCC. Son utilisation est soumise aux deux conditions suivantes : (1) Cet appareil ne doit pas causer d'interférences nuisibles, et (2) cet appareil doit tolérer toutes les interférences reçues, y compris les interférences pouvant entraîner un mauvais fonctionnement.

Votre équipement téléphonique a été testé et a été déterminé conforme aux limites d'un appareil numérique de classe B, aux termes de la Partie 15 de la réglementation FCC. Ces limites sont prévues pour fournir une protection raisonnable contre les interférences nuisibles dans les installations résidentielles.

Cet équipement génère, utilise et peut diffuser par radiation de l'énergie électromagnétique et, s'il n'est pas installé et utilisé selon les instructions, il peut causer des interférences nuisibles aux communications radio.

## Conformité de normalisation

Cependant, il n'est pas garanti qu'il ne se produira pas d'interférence dans une installation particulière ; si cet équipement ne cause pas d'interférences nuisibles à la réception radio ou télévision (ce qui peut être déterminé en éteignant puis en rallumant l'équipement), vous êtes encouragé(e) à essayer de corriger l'interférence par un des moyens suivants :

1. Lorsque cela peut être fait en toute sécurité, réorientez l'antenne de télévision ou de radio.
2. Dans la mesure du possible, déplacez la télévision, la radio ou un autre récepteur par rapport à l'équipement téléphonique. (Ceci augmente la séparation entre l'équipement téléphonique et le récepteur.)

3. Connectez l'équipement téléphonique à une prise d'un circuit différent de celui auquel sont connectés la télévision, la radio, ou l'autre récepteur.
4. Demandez l'aide d'un vendeur ou d'un technicien radio/TV expérimenté.

**AVERTISSEMENT** : Les changements ou modifications non approuvés expressément par le fabricant responsable de la conformité peuvent annuler le droit de l'utilisateur à utiliser cet équipement.

### **RESPONSABLE DE LA CONFORMITÉ DU PRODUIT :**

Clarity, a Division of Plantronics, Inc.  
6131 Preservation Drive  
Chattanooga, TN 37416  
Téléphone : 800-426-3738



## Conformité de normalisation

### Spécifications techniques d'Industrie Canada

Ce produit est conforme aux spécifications techniques applicables d'Industrie Canada.

Avant d'installer cet équipement, l'utilisateur doit s'assurer qu'il a le droit de se connecter aux installations de sa compagnie locale de télécommunications. L'équipement doit aussi être installé selon une méthode de connexion acceptable. Dans certains cas, le câblage intérieur de la compagnie pour une ligne unique peut être étendu au moyen d'un dispositif de connexion certifié (rallonge téléphonique). Le client doit savoir que la conformité aux conditions ci-dessus n'empêche pas nécessairement la baisse de qualité du service dans certaines situations.

Les réparations de l'équipement agréé doivent être effectuées par une installation canadienne de réparation autorisée désignée par le fournisseur. Toutes les réparations ou altérations faites par l'utilisateur à cet équipement, ou le mauvais fonctionnement de l'équipement, peuvent justifier que la compagnie Télécommunications d'utilisateur doit s'assurer, pour sa propre protection, que les mises à la masse électrique de l'alimentation, des lignes téléphoniques et des canalisations métalliques internes s'il y en a, sont interconnectées. Cette précaution peut être particulièrement importante dans les zones rurales.

**AVERTISSEMENT** : L'utilisateur ne doit pas essayer de faire ces connexions lui-même, mais contacter selon le cas le service d'inspection électrique approprié ou un électricien.

## Conformité de normalisation

---

**Ring Equivalence Number** : (indice d'équivalence de la sonnerie) est un indication du nombre maximum de postes pouvant être connectés à une interface téléphonique. L'arrêt sur interférence peut correspondre à une combinaison quelconque d'appareils, à la seule condition que la somme des IES de tous les appareils ne dépasse pas cinq.

*(Le terme « IC : » précédant le nom de la certification/ immatriculation signifie seulement la conformité aux spécifications techniques d'Industrie Canada.)*

## Garantie

Cette garantie s'applique seulement aux appareils Clarity achetés et utilisés aux États-Unis et au Canada.

Clarity garantit ce téléphone JV35 contre tous défauts dans les matières premières et la fabrication pendant l'année suivant la date d'achat.

Si votre appareil Clarity est défectueux et que vous le retournez dans les 30 jours suivant la date d'achat, votre détaillant le remplacera sans frais.

Si vous le retournez après 30 jours mais au cours de l'année suivant la date d'achat, il sera réparé ou remplacé sans frais. Des pièces neuves ou des pièces remises à neuf peuvent être utilisées pour la réparation. Si nous choisissons de remplacer votre téléphone JV35, il se peut que ce soit par un téléphone neuf ou remis à neuf du même modèle ou d'un modèle semblable. La réparation ou le remplacement sera garanti pour une période de

90 jours ou pour la période non écoulée de la garantie originale, si celle-ci dépasse 90 jours.

Les garanties implicites, y compris celles touchant des appareils conçus pour un usage particulier et la valeur marchande (une garantie non écrite selon laquelle l'appareil convient à un usage normal), se limitent à une période d'un an suivant la date d'achat. Nous ne débourserez aucun frais entraîné par les pertes de temps, les inconvénients, l'impossibilité d'utiliser votre téléphone JV35, ni pour les dommages causés à la propriété par votre téléphone JV35 ou par son mauvais fonctionnement ou pour tous autres dommages-intérêts indirects.

Étant donné que dans certains États, il n'y a pas de restriction sur la période couverte par la garantie implicite ni d'exclusion concernant les dommages-intérêts indirects par conséquent, ces restrictions ou exclusions peuvent ne pas s'appliquer.

## Garantie

Pour toutes réparations ou service couverts par la garantie, joindre une preuve de la date d'achat.

Dans les 30 premiers jours suivant la date d'achat, retournez votre téléphone JV35 au détaillant auprès de qui vous l'avez acheté, qui vous le remplacera immédiatement.

Après 30 jours, téléphonez à Clarity au numéro suivant : 800-426-3738 pour connaître l'adresse du centre de service le plus près de chez vous. Vous devez payer à l'avance les frais de transport. Nous vous suggérons de conserver l'emballage original au cas où vous auriez à le retourner.

Si vous retournez votre appareil sous garantie, veuillez indiquer vos nom, adresse et numéro de téléphone, et joindre une preuve de la date d'achat ainsi que la description du problème. Une fois l'appareil réparé, nous (ou le centre de réparations) vous le renverrons gratuitement aux États-Unis ou au Canada.

**PERSONNES RESIDANT AU CANADA** : Veuillez appeler Clarity au 800-426-3738 pour connaître la marche à suivre.

Cette garantie ne couvre pas les dommages attribuables aux accidents, les dommages causés en transit, ceux provenant de modifications ou d'une réparation par un détaillant non autorisé, d'un défaut de suivre les instructions, d'un usage impropre, d'un usage hors des États-Unis ou du Canada, d'un incendie, d'une inondation ou d'une catastrophe quelconque. Nous ne garantissons pas que ce produit est compatible avec toute pièce de téléphone, avec des lignes communes, avec n'importe quel téléphone à touches ou avec des systèmes téléphoniques plus perfectionnés. Si votre téléphone JV35 n'est pas couvert par cette garantie, téléphonez-nous au numéro suivant 800-426-3738 pour obtenir des conseils concernant la réparation de votre appareil. Toute réparation sera couverte par une garantie de 90 jours.

## Caractéristiques - JV35

### GAIN EN DECIBELS

Maximum : 50dB à 3000Hz  
(Volume sur « Maximum » et  
Tone sur « High » )

### DIMENSIONS

Taille : 9 1/2 » x 7 » x 3 1/4 »  
(24.1 x 17.8 x 8.3 cm)

Poids : 2.52 lb. (1.14 Kg.)

### ENERGIE

Adaptateur secteur  
4 piles Alkaline  
non - rechargeables  
(non incluses)



# clarity®

# JV35

## The Talking Phone™



## Guía del Usuario

Clarity, una División de Plantronics, Inc.  
6131 Preservation Drive, Chattanooga, TN 37416  
Tel: 800-426-3738 Fax: 800-325-8871  
Correo electrónico: claritycs@plantronics.com Sitio web: www.clarityproducts.com

© 2016 Clarity, una División de Plantronics, Inc. Todos los derechos reservados.  
Amplifying Your Life, Clarity, JV35 y The Talking Phone son marcas comerciales o  
marcas registradas de Plantronics, Inc.  
Rev. D (09-16)

ref. pn 4285.001 and 4184.001

<b>Instrucciones de seguridad importantes</b> . . . . .	ii
<b>Introducción</b> . . . . .	1
<b>Lista de verificación del paquete</b> . . . . .	2
<b>Identificación de las funciones</b> . . . . .	3
<b>Instalación</b>	
A. Montaje para escritorio . . . . .	4
B. Montaje para pared . . . . .	4
C. Baterías . . . . .	5
<b>Funcionamiento del JV35</b>	
A. Marcado . . . . .	7
B. Subir el volumen de las llamadas . . . . .	7
C. Ajustar el tono . . . . .	8
D. Volumen del timbre . . . . .	8
E. Espera . . . . .	9
F. Remarcado del último número . . . . .	9
G. Programación de los botones de emergencia . . . . .	10
H. Marcado con un botón de emergencia . . . . .	11
I. Programación de números marcados con frecuencia . . . . .	11
J. Marcado de la memoria . . . . .	12
K. Grabado de los anuncios de identificación del botón de emergencia. . . . .	12
L. Grabado de los anuncios de identificación del botón de la memoria . . . . .	14
M. Grabado de los anuncios de los botones de números . . . . .	15
N. Selección de los anuncios de los botones de números . . . . .	17
O. Conexión de audio directa . . . . .	17
P. Cable adaptador para implante coclear . . . . .	18
<b>Tabla de resolución de problemas</b> . . . . .	19
<b>Conformidad con los reglamentos</b> . . . . .	20
<b>Garantía</b> . . . . .	25
<b>Especificaciones</b> . . . . .	27



## Instrucciones de seguridad importantes

Cuando use su teléfono, debe seguir las siguientes precauciones de seguridad básicas para reducir el riesgo de incendio y de que las personas sufran descargas eléctricas:

1. Lea y comprenda todas las instrucciones.
2. Cumpla con todas las instrucciones y advertencias que se indican en el teléfono.
3. No use este teléfono cerca de una bañera, lavabo, fregadero de cocina o tina para lavado de ropa, en un sótano húmedo, cerca de una piscina ni en ningún lugar en el que haya agua.
4. Evite usar un teléfono (a menos que no sea inalámbrico) durante una tormenta. Puede existir un riesgo remoto de descarga eléctrica de un rayo.
5. No use el teléfono para informar de una pérdida de gas si se encuentra próximo a la fuga.
6. Desenchufe este teléfono del tomacorriente de la pared antes de limpiarlo. No use limpiadores líquidos ni en aerosol sobre el teléfono. Use un paño húmedo para limpiarlo.
7. Coloque el teléfono sobre una superficie estable. Si el teléfono se

cae puede provocar un daño importante o una lesión.

8. No cubra las ranuras ni las aberturas del teléfono. No lo coloque nunca cerca de un radiador o registro de calefacción, ni sobre ellos. No coloque este teléfono en un lugar empotrado, a menos que tenga una ventilación adecuada.
9. Use este teléfono con el voltaje indicado en la base o en el manual del usuario. Si no está seguro de cuál es el voltaje que tiene en su casa, consulte a su proveedor o compañía eléctrica local.
10. No coloque ningún objeto sobre el cable de corriente. Instale el teléfono donde nadie pueda pisar o tropezar con el cable.
11. No sobrecargue los tomacorrientes de pared o los alargadores, dado que aumentan el riesgo de incendio o descargas eléctricas.
12. Nunca introduzca objetos por las ranuras del teléfono. Pueden tocar puntos de voltaje peligrosos o hacer cortocircuito en ciertas partes, generando un riesgo de incendio o descarga eléctrica.

## Instrucciones de seguridad importantes

- Nunca derrame líquidos de ningún tipo sobre el teléfono.
13. Para reducir el riesgo de descarga eléctrica, no desarme el teléfono. Abrir o quitar las tapas puede exponerlo a voltajes peligrosos u otros riesgos. Un montaje posterior incorrecto puede ocasionar una descarga eléctrica cuando se vuelva a usar el aparato.
  14. Desenchufe este producto de los tomacorrientes de pared y derívelo al servicio de reparaciones del fabricante cuando se presenten las condiciones siguientes:
    - A. Cuando el cable de alimentación o el enchufe estén pelados o dañados
    - B. Si se derramó líquido en su interior
    - C. Si estuvo expuesto al agua o l a lluvia
    - D. Si no funciona normalmente al seguir las instrucciones correspondientes. Ajuste únicamente los controles que estén contemplados en las instrucciones operativas. Un ajuste inadecuado puede complicar el trabajo del técnico calificado para conseguir que el aparato funcione de forma normal
  - E. Si el teléfono se cayó o la carcasa se dañó
  - F. Si muestra un cambio evidente en el funcionamiento.
15. Nunca instale el cableado telefónico durante una tormenta eléctrica.
  16. Nunca instale enchufes de teléfono en lugares húmedos, a menos que estén diseñados específicamente para dichas condiciones.
  17. Nunca toque cables de teléfono o terminales sin aislamiento, a menos que la línea telefónica haya sido desconectada en la interfaz de red.
  18. Sea precavido cuando instale o modifique líneas telefónicas.
  19. Sólo use el cable y las baterías que se indican en este manual. No arroje las baterías al fuego. Podría explotar. Verifique los códigos locales para saber si existen instrucciones especiales para desecharlas.
  20. Para equipos conectables, toma de corriente debe estar instalada cerca del equipo y debe ser fácilmente accesible.

## Instrucciones de seguridad importantes

### NOTAS ADICIONALES SOBRE SEGURIDAD PARA USUARIOS CANADIENSES

Los siguientes ítems están incluidos como parte de los requerimientos CS-03. La disposición de conexión estándar para el equipo es CAI IA. Este producto cumple con las especificaciones técnicas pertinentes de Industry Canada.

**AVISO:** La etiqueta del Departamento Canadiense de Comunicaciones identifica al equipo certificado. Esta certificación significa que el equipo cumple con determinados requisitos de seguridad y funcionamiento de protección de red de telecomunicaciones. El Departamento no garantiza que el equipo funcionará de manera tal que cumpla con las exigencias del usuario. Antes de instalar el equipo, los usuarios deben verificar que está permitido conectarlo a la red de la compañía telefónica local. Además, la instalación debe realizarse utilizando un método de conexión aceptable. En algunos casos, se puede extender el cableado interno

de la compañía asociado a un servicio individual de línea única, por medio de una conexión certificada (extensión). El cliente debe ser consciente de que es posible que el cumplimiento de las condiciones mencionadas anteriormente no evite el deterioro del servicio en determinadas situaciones. Las reparaciones de los equipos certificados deben realizarlas un servicio de mantenimiento canadiense, designado por el proveedor. Ante cualquier reparación o modificación que realice el usuario, o el mal funcionamiento del equipo, la compañía de telecomunicaciones puede solicitar al usuario que desconecte el aparato.

Por su propia seguridad, los usuarios deben asegurarse de que las conexiones a tierra de la empresa de servicios públicos, las líneas telefónicas y el sistema metálico de cañerías de agua internas del edificio estén conectadas entre sí. Esta precaución es particularmente importante en las zonas rurales.

## Instrucciones de seguridad importantes

---

**ADVERTENCIA:** Los usuarios no deben intentar realizar dichas conexiones por sí mismos, sino ponerse en contacto con la autoridad de inspección eléctrica correspondiente o con un electricista, según corresponda. El Número de Equivalencia de Timbres (REN) es un indicador de la cantidad máxima de terminales que se permite conectar a una interfaz de telefonía. La terminación en una interfaz puede estar constituida por cualquier combinación de aparatos sujetos únicamente al requisito de que la suma de los Números de Equivalencia de Timbres de todos los aparatos no exceda de cinco (5).

**CONSERVE ESTAS  
INSTRUCCIONES**

## Presentación del JV35

Gracias por el elegir el nuevo y fascinante JV35 de Clarity. Se diseñó para cumplir con los más altos estándares de calidad y así brindarle años de servicio práctico y sin problemas.

Lea completamente estas instrucciones de funcionamiento antes de usar su teléfono. Conserve este manual para usarlo como referencia en el futuro.

Debe conservar su recibo de venta como comprobante de compra en caso de que necesite algún servicio que cubra la garantía.

Si tiene alguna pregunta sobre su JV35, comuníquese con nuestro Departamento de Atención al Cliente al 800-426-3738.

**NOTA:** Esta Guía del usuario se aplica tanto para el teléfono JV35 como para el JV35W.

# Lista de verificación del paquete

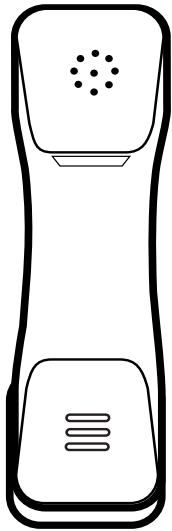

Auricular

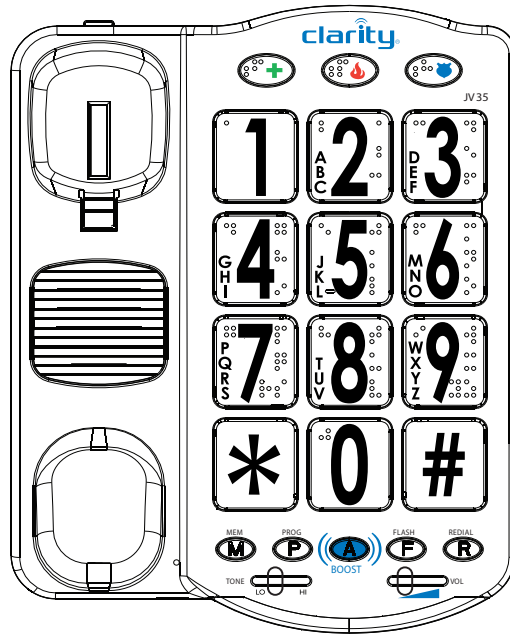

Base

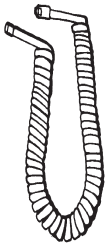

Cable enrollado del auricular



Cables telefónicos



Adaptador de CC

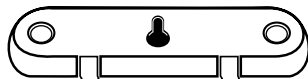

Placa base del teléfono

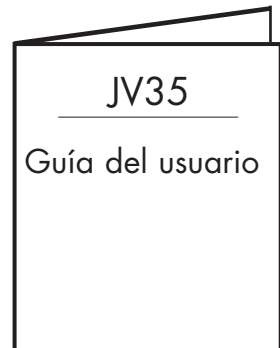

Guía del usuario

## Funciones del JV35

\*Nota: El interruptor de tono/pulso se encuentra junto al puerto de línea telefónica.



Figura 2 - Controles de la unidad base

# Instalación

## A. Montaje para escritorio

1. Enchufe el cable largo.
2. Enchufe el cable del auricular en el teléfono.

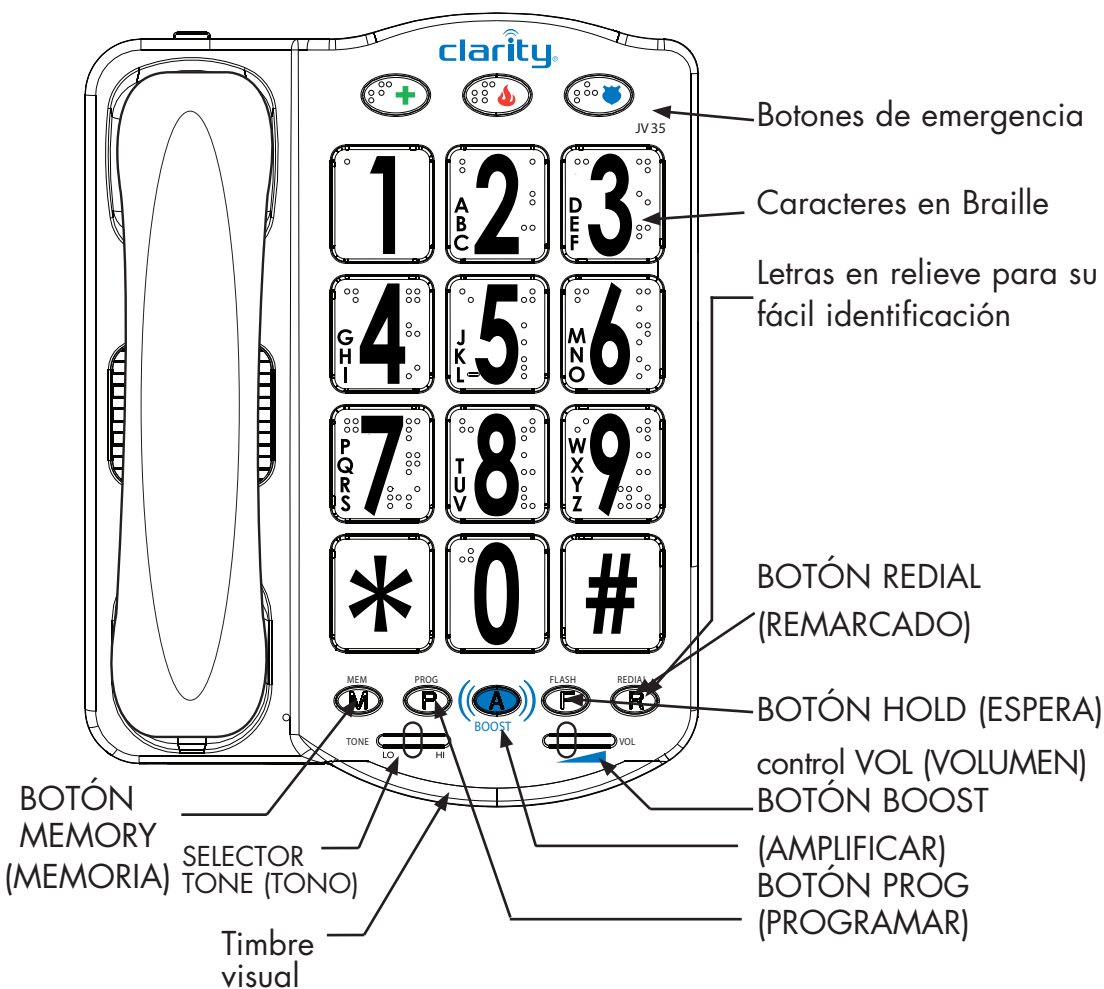
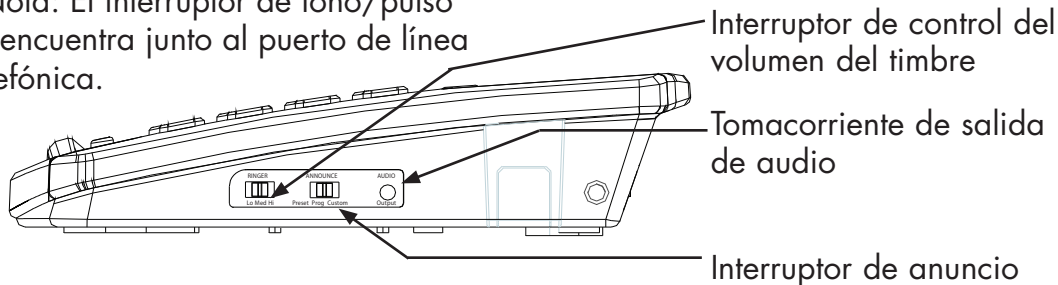
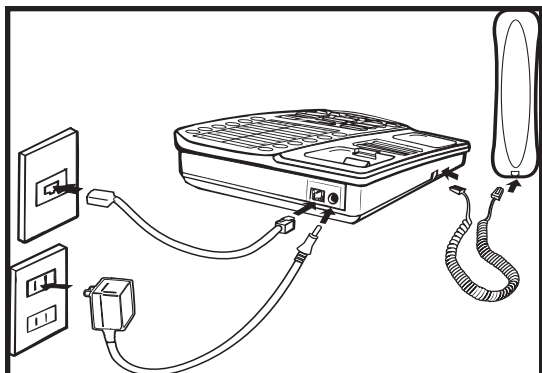

Fig. 3 - Conexiones e instalación

3. Inserte el cable del adaptador de CA en el receptáculo de la parte posterior del JV35. Luego enchufe el adaptador de CA en el tomacorriente.
4. Levante el auricular y escuche el tono de marcado.
5. Su JV35 está listo para usar.

## B. Montaje para pared

1. Tire del gancho del auricular y conserve esta posición de manera tal que el gancho quede hacia arriba.

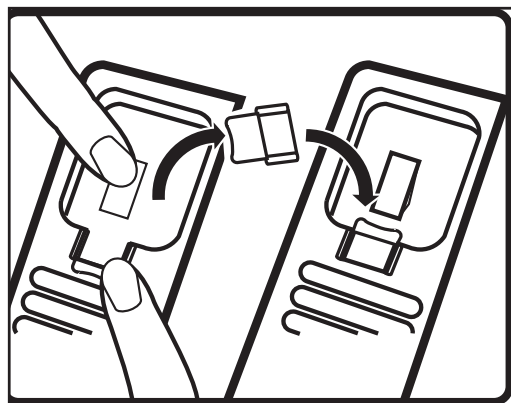

Fig. 4 - Reposicionamiento del gancho

2. Instale la placa base deslizando las pequeñas lengüetas en las ranuras superiores. Empuje sobre la parte inferior de la placa base hasta que enganche.

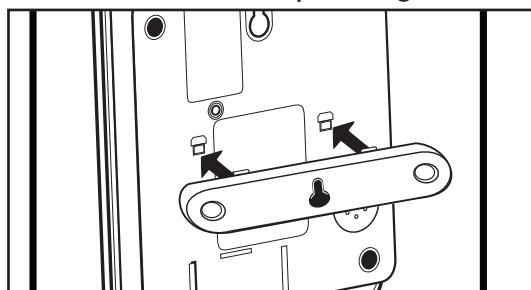

Fig. 5 - Instalación de la base del teléfono para montaje sobre pared



## Instalación

3. Enchufe el cable corto.
4. Inserte el cable del adaptador de CA en el receptáculo de la parte posterior del JV35. Luego enchufe el adaptador de CA en el tomacorriente.
6. Levante el auricular y escuche el tono de marcado.
7. Su JV35 está listo para usar.

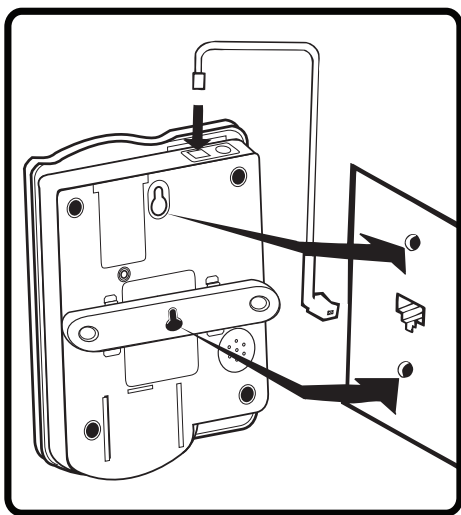

Fig. 6 - Instalación del montaje para pared

5. Alinee los montantes sobre el montaje de pared con los orificios en la parte posterior del JV35. Deslice el teléfono hacia abajo de los montantes para fijarlo.

## C. Baterías

Durante un corte de energía, el JV35 mantendrá todas las funciones si se le instalaron baterías de respaldo por adelantado. Si las baterías no se instalaron, durante un corte de energía, el botón **BOOST**, los anuncios de voz y el interruptor intermitente de timbre no funcionarán.

**Nota:** Un juego de baterías nuevas puede durar hasta 100 horas durante un corte de energía.

Instale cuatro baterías alcalinas AA. (Baterías no incluidas). Utilice únicamente baterías alcalinas.

## Instalación

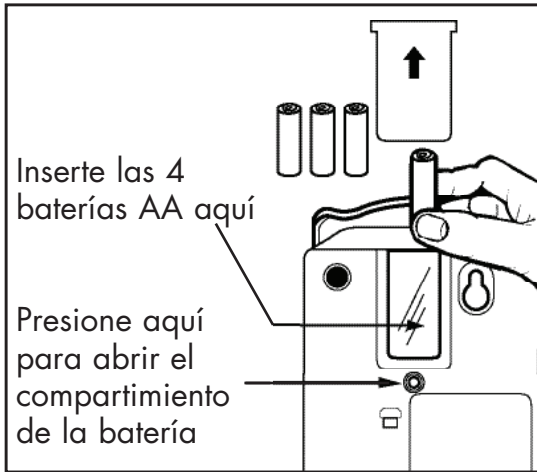

Fig. 7 - Instalación de la batería

## Funcionamiento del JV35

### A. Marcado

Levante el auricular y marque como cualquier otro teléfono. A medida que marca, los números que está marcando se anunciarán (siete, cinco, dos, etc.). Si lee Braille, puede usar la pequeña protuberancia del botón **5** para poder identificar los botones correctos. Además puede usar los caracteres Braille de los botones para encontrar las letras de cada botón. Por ejemplo, el botón **2** tiene caracteres Braille para A, B y C.

### B. Subir el volumen de las llamadas

1. Pulse el botón **BOOST**. Una luz en el interruptor intermitente de timbre muestra que el **BOOST** está encendido.

**Nota:** Hay una pequeña protuberancia en el botón **BOOST** para ayudar a identificarlo.

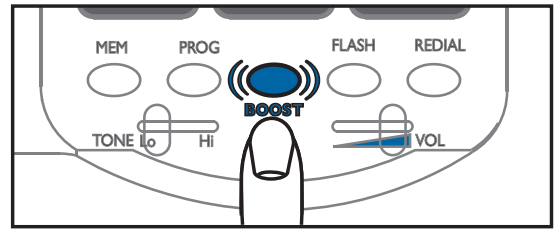

Fig. 8 - Botón BOOST

2. Ajuste el control **VOL** para que se adapte a su audición.

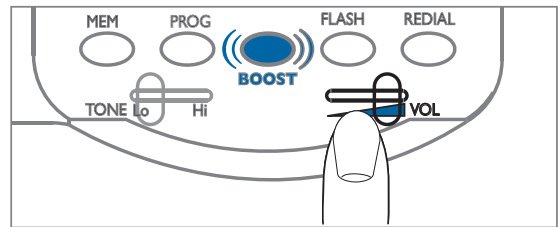

Fig. 9 - Botón deslizante del volumen

**Advertencia:** Una exposición alta repetida a los niveles de amplificación superior a 18dB puede ser perjudicial para las personas que no tienen discapacidades auditivas. Por consiguiente, no quite la etiqueta de advertencia que se encuentra en la parte posterior del auricular. Si existe la posibilidad de que una persona con problemas de vista use el teléfono, adjunte de manera segura la advertencia provista impresa en Braille en la parte posterior del auricular. 7

**Nota:** En uso estándar, el amplificador se apaga siempre que cuelga el teléfono. Es una función útil si muchas personas usan el teléfono. Si desea que la función BOOST siempre se mantenga activada, deslice el interruptor Boost Override (interruptor fijo) que se encuentra en la parte posterior del teléfono a la posición **ON**, tal como se muestra en la Figura 10.

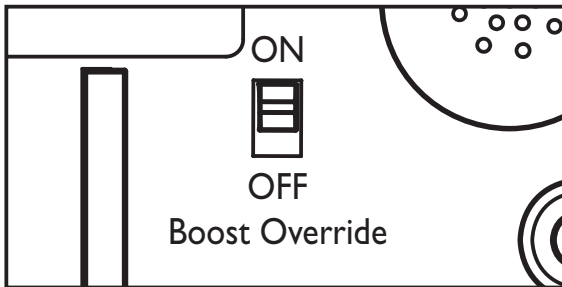

Fig. 10 - Interruptor Boost Override

## C. Ajustar el tono

1. Cuando escuche una voz en la línea, pulse el botón **BOOST**.

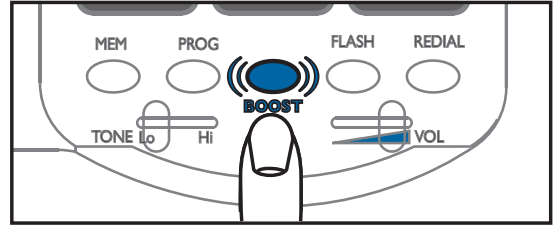

Fig. 11 - Botón BOOST

2. Ajuste el selector de **TONO** para que se adapte a su audición.

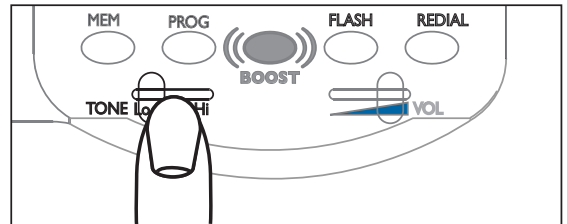

Fig. 12 - Botón deslizante del tono

## D. Volumen del timbre

Ajuste el control de **TIMBRE** para que se adapte a su audición.

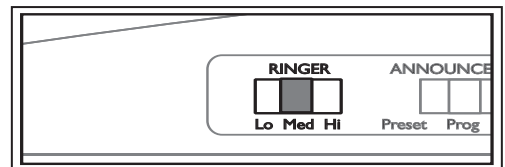

Fig. 13 - Interruptor de timbre

## Funcionamiento del JV35

### E. Espera

1. FLASH: use este boton para activar la función de Llamada en espera con identificador de llamadas o Llamada en espera (función suministrada por la empresa local de telefonía).

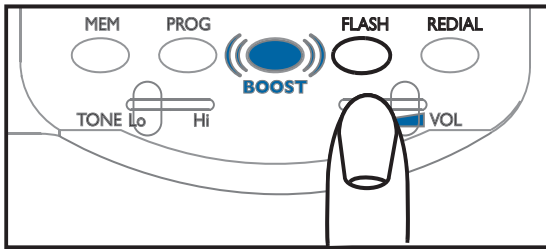

Fig. 14 - Botón Flash

**Nota:** Cuando el JV35 esté en espera, si levanta otro teléfono que esté en la misma línea, el JV35 se cortará de forma automática. Puede continuar su llamada en el otro teléfono.

### F. Remarcado del último número

Levante el auricular y pulse el botón **REDIAL** para marcar el último número que marcó.

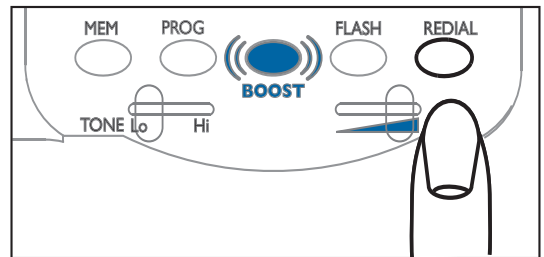

Fig. 15 - Remarcado

## Funcionamiento del JV35

### G. Programación de los botones de emergencia

Los botones de emergencia pueden programarse para marcar los números con un sólo toque. Puede querer usar estos botones para obtener atención médica, de la policía o de los bomberos.

1. Levante el auricular y pulse el botón **PROG**.

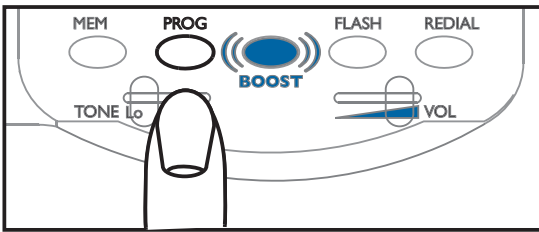

Fig. 16 - Botón PROG

2. Ingrese el número de teléfono como lo haría normalmente.

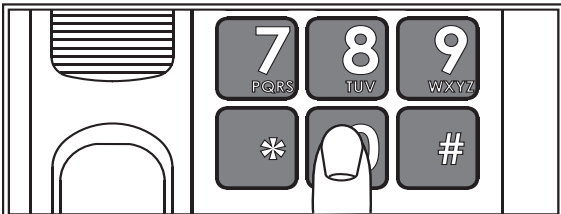

Fig. 17 - Ingresar números

3. Pulse de nuevo el botón **PROG**.

4. Pulse uno de los botones de emergencia.

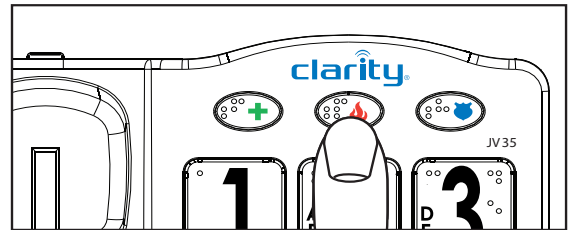

Fig. 18 - Botón de emergencia

5. Cuelgue el auricular.

6. El número está ahora almacenado en el botón de emergencia que seleccionó.

7. Para cambiar un número almacenado o para programar otro botón de memoria, repita este proceso desde el paso 1.

## Funcionamiento del JV35

### H. Marcado con un botón de emergencia

1. Levante el auricular.
2. Pulse uno de los botones de emergencia.

Escuchará un anuncio similar a "Emergency One" y luego el número que almacenó para ese botón se marcará de forma automática.

### I. Programación de números marcados con frecuencia

1. Levante el auricular y pulse el botón **PROG**.

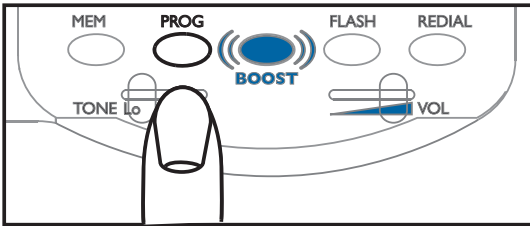

Fig. 19 - Botón PROG

2. Ingrese el número de teléfono como lo haría normalmente.

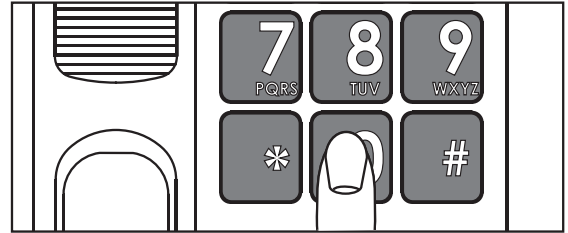

Fig. 20 - Ingresar números

3. Pulse de nuevo el botón **PROG**.

4. Pulse el botón **MEM**, luego uno de los botones de números: 0, 1, 2, 3, etc.

**Nota:** Las teclas # y \* no están disponibles para esta función.

5. Cuelgue el auricular.
6. El número está ahora almacenado en el botón de números que seleccionó.

## Funcionamiento del JV35

7. Para cambiar un número almacenado o para programar otro botón de memoria, repita este proceso desde el paso 1.

### J. Marcado de la memoria

1. Levante el auricular.
2. Pulse el botón **MEM** y uno de los botones de números.

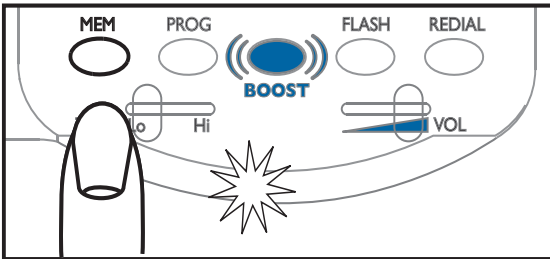

Fig. 21- Botón de Memoria

Escuchará un anuncio como "Memory One" y luego el número que almacenó para ese botón se marcará de forma automática.

### K. Grabado de los anuncios de identificación del botón de emergencia

El JV35 viene con anuncios pregrabados de fábrica para identificar cada botón de emergencia como "Emergency One", etc. Si sigue estos pasos, puede borrar estos anuncios de identificación y grabar sus propios anuncios, como "Policía" o "Bomberos":

1. Deslice el interruptor **ANNOUNCEMENT (ANUNCIO)** a la posición **PROG**.
2. Levante el auricular. Escuchará "Program Mode, Program Mode" seguido de una señal sonora. Esto confirma que el JV35 está listo para ser programado.



## Funcionamiento del JV35

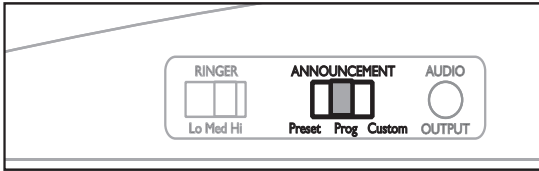

Fig. 22 - Interruptor de anuncios

3. Pulse el botón de emergencia deseado. Después de la señal sonora, hable junto al auricular para grabar un anuncio como "Policía" o "Bombero" para ese botón. Su grabación puede durar hasta tres segundos.

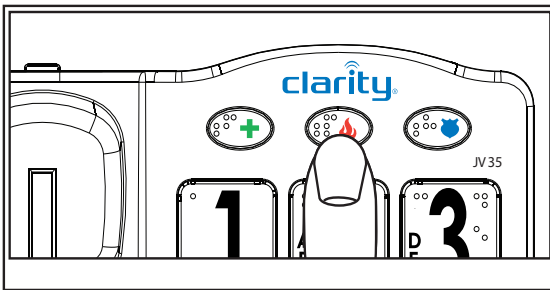

Fig. 23 - Botón de emergencia

4. Luego de tres segundos, habrá una señal sonora que le indicará que su grabación se detuvo. Su grabación se reproducirá inmediatamente de manera que pueda comprobarla, seguida de una señal sonora.
5. Ahora puede repetir los pasos 3 y 4 si desea cambiar su anuncio o si desea grabar un anuncio para un botón de emergencia diferente.
6. De lo contrario, cuando haya terminado de grabar, cuelgue el auricular.
7. Deslice el interruptor **ANNOUNCEMENT** hacia la posición **CUSTOM (PERSONALIZADO)** y podrá escuchar sus grabaciones cuando pulse un botón de emergencia.

# Funcionamiento del JV35

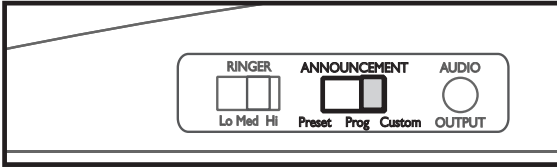

Fig. 24 - Anuncio personalizado

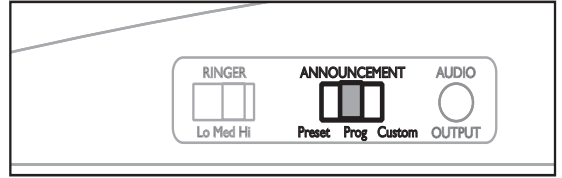

Fig. 25 - Programación de anuncio

## L. Grabado de los anuncios de identificación del botón de memoria

Los anuncios pregrabados de fábrica identifican cada botón de memoria. Puede borrar estos anuncios y grabar los suyos propios, como "Número de Bob" o "Banco". Siga estos pasos para grabar anuncios:

1. Deslice el interruptor **ANNOUNCEMENT** a la posición **PROG**.
2. Levante el auricular. Escuchará "Program Mode, Program Mode" seguido de una señal sonora para confirmar que el JV35 esté listo para ser programado.

3. Pulse el botón **MEM** más los botones de números deseados (0, 1, 2, etc.). Luego de la señal sonora, grave un anuncio como "Número de Bob" o "Banco" para ese botón. Su grabación puede durar hasta tres segundos.

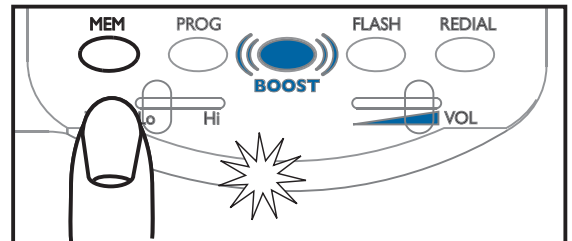

Fig. 26 - Botón Memory

4. Luego de tres segundos, habrá una señal sonora que le indicará que su grabación se detuvo. Su grabación se reproducirá inmediatamente de manera que pueda comprobarla, seguida de una señal sonora.

## Funcionamiento del JV35

- Ahora puede repetir los pasos 3 y 4 si desea cambiar su anuncio o si desea grabar un anuncio para un botón de memoria diferente.
- Cuando haya terminado de grabar, cuelgue el auricular.
- Deslice el interruptor **ANNOUNCEMENT** hacia la posición **CUSTOM** y podrá escuchar sus grabaciones cuando pulse un botón de memoria.

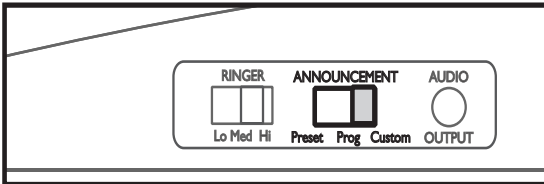

Fig. 27 - Configuración de anuncios personalizados

## M. Grabado de los anuncios en los botones de números

El JV35 también viene con anuncios pregrabados de fábrica para los botones de números. Si lo prefiere, puede grabar anuncios para los botones de números con su propia voz mediante estos pasos:

- Deslice el interruptor **ANNOUNCEMENT** a la posición **PROG**.
- Levante el auricular. Escuchará "Program Mode, Program Mode" seguido de una señal sonora para confirmar que el JV35 esté listo para ser programado.

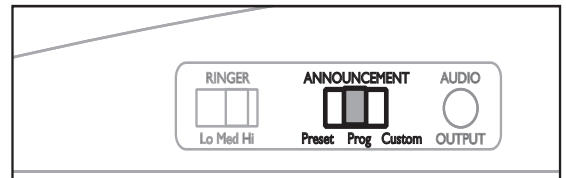

Fig. 28 - Interruptor de anuncios

## Funcionamiento del JV35

3. Pulse el botón **1**. Luego de la señal sonora, diga "Uno" con su propia voz o idioma.

Su grabación puede durar hasta un segundo.

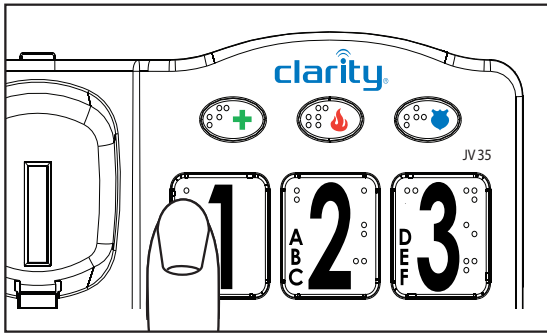

Fig. 29 - Programación del teclado

4. Luego de un segundo, habrá una señal sonora que le indicará que su grabación se detuvo. Su grabación se reproducirá inmediatamente para que pueda comprobarla. Luego escuchará una señal sonora.
5. Ahora puede repetir los pasos 3 y 4 para el resto de los botones de números.

6. Cuando haya terminado de grabar, cuelgue el auricular.
7. Deslice el interruptor **ANNOUNCEMENT** a la posición **CUSTOM**. Sus anuncios se reproducirán cuando pulse el botón de números.

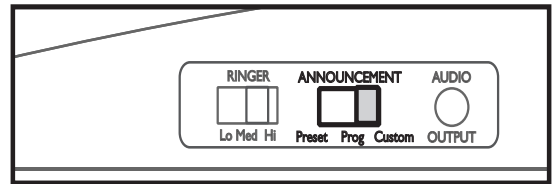

Fig. 30 - Anuncios personalizados

## Funcionamiento del JV35

### N. Selección de los anuncios de los botones de números

Para escuchar los anuncios de los botones de números que fueron pregrabados en fábrica, deslice el interruptor **ANNOUNCEMENT** a **PRESET (PREDETERMINADO)**.

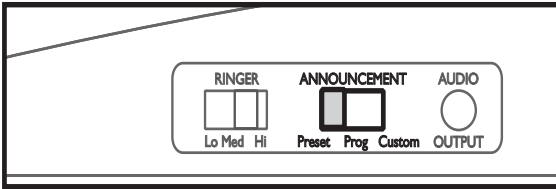

Fig. 31 - Anuncios predeterminados

Para escuchar los anuncios de los botones de números que grabó, deslice el interruptor **ANNOUNCEMENT** a **CUSTOM (PERSONALIZADO)**.

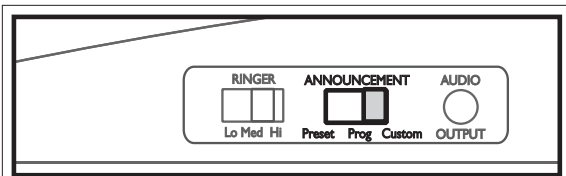

Fig. 32 - Configuración de anuncios personalizados

Para desactivar la función de anuncio de voz, de vuelta al teléfono y deslice el interruptor **VOICE ANNOUNCE (ANUNCIO DE VOZ)** a **OFF (APAGADO)**.

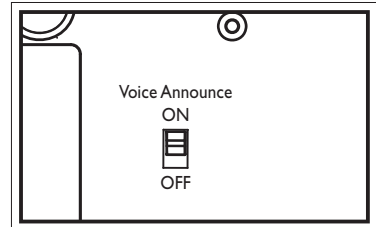

Fig. 33 - Configuración de anuncio de voz

### O. Conexión de audio directa

Para conectar un dispositivo de ayuda auditiva, enchufe un cable auxiliar compatible en el puerto de salida de audio, luego enchufe el otro extremo en su dispositivo de ayuda auditiva.

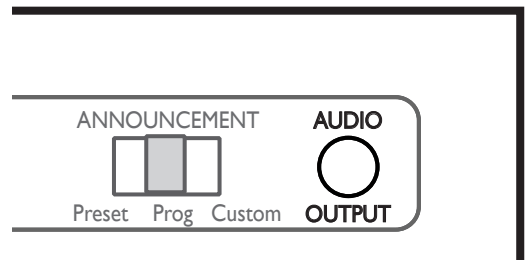

Fig. 34 - Ubicación del puerto de salida de audio

## Funcionamiento del JV35

Cuando tenga el dispositivo de ayuda auditiva conectado, aún podrá hablar con el auricular.

**Nota:** El puerto de salida de audio es compatible con algunos cables de auriculares. Consulte con su audioprotesista. Además, puede usarlo con un implante coclear.

### P. Cable adaptador para implante coclear

Un cable adaptador para implante coclear disponible a través de Plantronics puede usarse para enchufar el JV35 directamente en un procesador del habla.

### Conexión del procesador del habla:

**Advertencia:** Antes de enchufar cualquier cable en el procesador del habla, debe consultar con el fabricante de su implante.

- Enchufe la salida mono del enchufe en el procesador del habla.
- Enchufe la salida estéreo del enchufe en el tomacorriente de salida de audio del teléfono.
- Hable en el auricular cuando use el cable adaptador para implante coclear.

**ADVERTENCIA!** Durante tormentas eléctricas, evite usar teléfonos, ya que puede tener lugar alguna descarga eléctrica de un rayo.

## Tabla de resolución de problemas

Si surge algún problema durante el funcionamiento de su JV35, consulte las sugerencias que se enumeran a continuación. Si el inconveniente persiste, comuníquese con Clarity o su distribuidor autorizado para obtener ayuda.

PROBLEMA	CAUSA Y ACCIÓN CORRECTIVA
No hay tono de marcado	Verifique todas las conexiones de cable telefónico.
No se marcó ningún número cuando se pulsó el botón de memoria	No hay ningún número almacenado en ese botón de memoria. Consulte "Programación de números marcados con frecuencia".
No se puede marcar la llamada, o el marcado es lento	Consulte la sección "Instalación" para reestablecer el interruptor al modo de marcado.
No hay timbre audible	Asegúrese de que el timbre no esté en la posición "Off" (Apagado).
El teléfono "se bloquea" y no se puede usar ninguna función	Verifique todas las conexiones. Asegúrese de que los cables estén enchufados de manera correcta.

## Conformidad con los reglamentos

### Información sobre la Parte 68 de los reglamentos de la FCC

Este equipo cumple con la Parte 68 de los reglamentos de la FCC. En la parte inferior de este equipo se encuentra una etiqueta que provee, entre otros datos, el número de registro de la FCC y el número de equivalencia de timbres (REN) para este equipo. Debe proporcionar esta información a la compañía telefónica si se lo solicitan.

El enchufe y tomacorriente utilizados para conectar este equipo al cableado del edificio y a la red telefónica deben cumplir con las normas y requisitos correspondientes de la Parte 68 de la FCC, adoptada por la ACTA. Con este producto se suministran un cable de teléfono y un enchufe modular, RJ11 USOC, que cumplen con los requisitos. Está diseñado para ser conectado a un tomacorriente modular compatible, que también cumpla con los requisitos.

Consulte las instrucciones de instalación para obtener más detalles. El REN se utiliza para

determinar la cantidad de aparatos que pueden conectarse a una línea telefónica.

Una cantidad excesiva de REN en una línea telefónica puede hacer que los dispositivos no suenen cuando se reciba una llamada entrante. En la mayoría de las áreas, no en todas, la suma del REN no debería superar el número cinco (5.0). Contacte a su compañía telefónica local para estar seguro de la cantidad de aparatos que puede conectar a una línea, según el total del REN. Para los productos aprobados después del 23 de julio de 2001, el REN forma parte del identificador del producto bajo el formato US:AAAEQ##TXXXX. Los dígitos representados por ## corresponden al REN sin el punto decimal (por ejemplo, 03 significa un REN de 0.3). En los productos más antiguos, el REN aparece en la etiqueta por separado.

Si este equipo de teléfono, el teléfono JV35, provoca daños a la red telefónica, la compañía



## Conformidad con los reglamentos

telefónica le notificará con anticipación que puede ser necesario efectuar una interrupción temporal del servicio. En caso de que no sea posible avisar con anticipación, la compañía telefónica lo notificará al cliente lo más pronto posible. Además, le avisarán de sus derechos de presentar una queja ante la FCC si lo considera necesario. La compañía telefónica puede realizar cambios en sus instalaciones, equipos, operaciones o procedimientos que podrían afectar el funcionamiento del equipo. Si esto ocurriera, la compañía telefónica avisará con anticipación para que usted realice las modificaciones necesarias para mantener el servicio sin interrupciones.

Si se presentara algún problema con este equipo, necesita alguna reparación o recibir información sobre la garantía, contacte con Clarity al 800-426-3738. Si el equipo está provocando daños en la red telefónica, la compañía de teléfonos puede pedirle que desconecte su aparato hasta que se solucione el problema.

## NO DESARME EL EQUIPO

Este equipo telefónico no está diseñado para ser reparado y, por tanto, no contiene partes reparables. La apertura del equipo o cualquier intento de realizar reparaciones invalidarán la garantía. Para comunicarse con el servicio de reparaciones, llame al 800-426-3738.

La conexión a servicios de línea compartida está sujeta a las tarifas estatales. Póngase en contacto con la comisión de empresas de servicios públicos, la comisión de servicios públicos o la comisión de corporaciones para obtener más información.

Si tiene instalado un equipo de alarma con cableado especial conectado a la línea telefónica, asegúrese de que la instalación de este teléfono no desconecte su sistema de alarma. Si tiene dudas sobre las circunstancias que pueden desconectar su sistema de alarma, consulte a su compañía telefónica o a un instalador calificado. Este equipo telefónico es compatible con audífonos.

## Conformidad con los reglamentos

Recomendamos la instalación de un protector de sobretensión en el tomacorriente de CA al cual está conectado. Las compañías telefónicas informan que las sobretensiones eléctricas, típicamente descargas de rayos, son muy destructivas para equipos terminales de clientes conectados a fuentes de energía de CA.

### Teléfonos de monedas/Tarjetas de crédito propiedad del cliente

Para cumplir con las tarifas fijadas por el estado, se debe notificar a la compañía telefónica antes de realizar la conexión. En algunos estados, la comisión de servicios públicos estatales, la comisión de servicios públicos o la comisión de corporaciones deben autorizar la conexión.

### Información sobre la Parte 15 de los reglamentos de la FCC

Este aparato cumple con la Parte 15 de los reglamentos de la FCC. Su funcionamiento está sujeto a las dos condiciones siguientes: 1) Este equipo no puede ocasionar interferencia

perjudicial y 2) debe aceptar cualquier interferencia recibida, aunque ésta pudiera causar un funcionamiento no deseado.

Su teléfono JV35 ha sido sometido a pruebas, y se ha comprobado que cumple con los límites de un dispositivo digital de Clase B, según lo establecido en la Parte 15 de las Normas de la FCC. Se fijaron estos límites para proveer una protección razonable contra la interferencia perjudicial en las instalaciones residenciales.

Este equipo genera, utiliza y puede irradiar energía de radiofrecuencia. Si su instalación y uso no se realizan según las instrucciones, puede producirse una interferencia perjudicial en las comunicaciones de radio. Sin embargo, no existen garantías de que no ocurrirán interferencias en una instalación en particular; si este equipo causara interferencia perjudicial en la recepción de radio o televisión, lo cual puede determinarse apagando y encendiendo el equipo, puede tratar de corregirla mediante uno de los siguientes procedimientos:

## Conformidad con los reglamentos

1. Si puede hacerlo sin correr peligro, reoriente la antena receptora de radio o televisión.
2. En la medida de lo posible, reubique la televisión, la radio u otro receptor respecto del teléfono. (De este modo aumentará el espacio de separación entre el teléfono y el aparato receptor).
3. Conecte el teléfono a una toma o circuito diferente del que utiliza para enchufar la televisión, la radio u otros receptores.
4. Pida ayuda al distribuidor o a un técnico de radio y televisión con experiencia.

**ADVERTENCIA:** Los cambios o modificaciones no aprobados expresamente por el fabricante responsable de cumplir con las normas pertinentes podrían anular la autorización para que el usuario opere el equipo.

### **EMPRESA RESPONSABLE DEL CUMPLIMIENTO DEL PRODUCTO:**

Clarity, una División de Plantronics, Inc.

6131 Preservation Drive  
Chattanooga, TN 37416

Teléfono: 800-426-3738

### **Especificaciones técnicas de Industry Canada**

#### **Este producto cumple con las especificaciones técnicas pertinentes de Industry Canada.**

Antes de instalar el equipo, los usuarios deben verificar que está permitido conectarlo a la red de la compañía telefónica local. Además, la instalación del equipo debe realizarse utilizando un método de conexión aceptable. En algunos casos, se puede extender el cableado interno de la compañía asociado a un servicio individual de línea única, por medio de una conexión certificada (extensión). El cliente debe ser consciente de que es posible que el cumplimiento de las condiciones mencionadas anteriormente no evite el deterioro del servicio en determinadas situaciones.

## Conformidad con los reglamentos

Las reparaciones de los equipos certificados deben realizarlas un servicio de mantenimiento canadiense autorizado, designado por el proveedor. Ante cualquier reparación o modificación que realice el usuario, o el mal funcionamiento del equipo, la compañía de telecomunicaciones puede solicitar al usuario que desconecte el aparato.

Por su propia seguridad, los usuarios deben asegurarse de que las conexiones a tierra de la empresa de servicios públicos, las líneas telefónicas y el sistema metálico de cañerías de agua internas del edificio estén conectadas entre sí. Esta precaución es particularmente importante en las zonas rurales.

**Advertencia:** Los usuarios no deben intentar realizar dichas conexiones por sí mismos, sino ponerse en contacto con la autoridad de inspección eléctrica correspondiente o con un electricista, según corresponda.

**El Número de Equivalencia de Timbres es un indicador de la cantidad máxima de terminales que se permite conectar a una interfaz de telefonía. La terminación de una interfaz puede estar constituida por cualquier combinación de aparatos sujetos únicamente al requisito de que la suma de los Números de Equivalencia de Timbres (REN) de todos los aparatos no exceda de cinco (5).**

*(El término "IC" antes del número de certificación/registro significa únicamente que cumple con las especificaciones técnicas de Industry Canada).*

## Garantía

El teléfono JV35 está fabricado por Clarity, una División de Plantronics, Inc. Esta garantía se aplica únicamente a productos Clarity comprados y utilizados en los Estados Unidos o Canadá.

Clarity garantiza que el teléfono JV35 no tendrá defectos de materiales ni de mano de obra durante el período de un año a partir de la fecha de compra.

Si su producto Clarity tiene defectos y se devuelve dentro de los 30 días a partir de la fecha de compra, su distribuidor de JV35 lo reemplazará sin cargo.

Si se devuelve después de los 30 días pero dentro de un año a partir de la fecha de compra, repararemos o reemplazaremos el producto sin cargo. En la reparación de su JV35, podremos usar piezas de reemplazo nuevas o reacondicionadas. Si decidimos reemplazar su JV35, podemos hacerlo por un producto nuevo o

reacondicionado igual o similar. La reparación o reemplazo tendrá una garantía de 90 días o el tiempo restante de su garantía original, el que sea más largo de los dos.

Las garantías implícitas, lo que incluye aquellas de aptitud para un propósito particular y comercial (una garantía no escrita de que el producto es apropiado para uso común), están limitadas a un año a partir de la fecha de compra. No realizaremos compensación alguna por pérdida de tiempo, inconvenientes, imposibilidad de uso de su teléfono JV35 o daño a la propiedad causado por su teléfono JV35 o su falla en el funcionamiento o cualquier otro daño eventual o resultante. Algunos estados no permiten la limitación con respecto a cuánto tiempo dura una garantía implícita o la exclusión de daños eventuales o resultantes, por lo tanto las limitaciones y exclusiones anteriores pueden no

## Garantía

corresponderle a usted.

Para obtener el servicio de garantía de su teléfono JV35, debe presentar un comprobante de la fecha de compra.

Dentro de los 30 días de la fecha de compra, devuelva su JV35 al lugar donde lo compró para un reemplazo inmediato. Luego de los 30 días, llame al Servicio de Atención al Cliente de Clarity al 800-426-3738 para averiguar qué centro autorizado está más cerca de su domicilio. Usted debe pagar todos los gastos de envío por adelantado. Le sugerimos que guarde la caja original por si necesita enviarnos el JV35.

Cuando lo envíe para ser reparado bajo garantía, incluya su nombre, dirección, número de teléfono, comprobante de Fecha de compra y la descripción del problema. Luego de reparar el producto, nosotros (o el centro de reparación) se lo enviaremos

de regreso sin costo dentro de los Estados Unidos y Canadá.

### **RESIDENTES CANADIENSES:**

llamar a Clarity al 800-426-3738 para obtener instrucciones.

Esta garantía no cubre defectos resultantes por accidentes, daños de envío a nuestro centro de reparación, alteraciones, reparaciones no autorizadas, no seguir las instrucciones, uso indebido, uso fuera de los Estados Unidos o Canadá, incendio, inundaciones o catástrofes. Tampoco garantizamos que el producto será compatible con un equipo telefónico en particular, una línea compartida, centrales telefónicas o sistemas telefónicos más complejos.

## Garantía

Si su JV35 no está cubierto por esta garantía, llámenos al 800-426-3738 así como para averiguar si podemos reparar su JV35 o cualquier otra información sobre reparaciones. Las reparaciones tendrán una garantía de 90 días.

## Especificaciones del JV35

### AMPLIACIÓN DE DECIBELIOS

Ampliación máxima: 50dB a 3000Hz (Volumen en la configuración máxima y tono en la configuración alto)

### DIMENSIONES FÍSICAS

Peso: 2.52 lbs.

### ALIMENTACIÓN

Adaptador de CA  
4 Baterías alcalinas AA no recargables (no incluidas)



6131 Preservation Drive • Chattanooga, TN 37416

Tel: 800-426-3738 • Fax: 800-325-8871

E-mail: [claritycs@plantronics.com](mailto:claritycs@plantronics.com) • Website: [www.clarityproducts.com](http://www.clarityproducts.com)

Printed in China