

## C210™ Corded Telephone User Guide

Featuring Clarity® Power™ Technology

### UNPACKING THE CLARITY C210 PHONE

Inside you will find the following items:

- A. Handset
- B. Handset Line Cord (Coiled, 10 ft.)
- C. Base Unit
- D. Phone Line Cord (long/short flat)

Carefully remove all of the contents from the package. If there is any visible damage, or any of the contents are missing, do not attempt to operate this equipment.

Please call 1-800-552-3368 to exchange this unit for a factory-fresh replacement.

In addition to the items listed above, you will need one of the following to complete installation of this unit:

- Modular Wall Jack, or
- RJ-11C Modular Jack Adapter (if you have an older 4-prong jack)

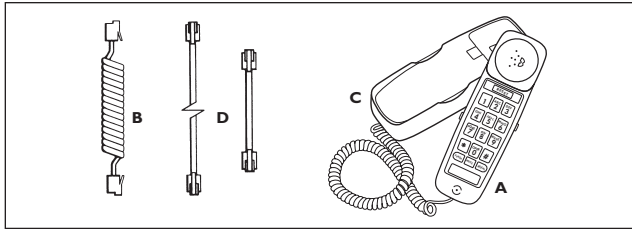

### INSTALLATION

**Warning:** To prevent electrical shock, always remove the telephone line cord from the wall jack before removing the cord from the telephone. Never leave the line cord connected to the wall jack if it is not also connected to the telephone.

#### Select a Location:

- This unit requires a modular phone jack.
- The unit should be located in an area where it is easy to see the lighted ringer.
- The unit can be used as a desk top phone or a wall mount phone.

Avoid placing the unit where it will be exposed to excessive heat or humidity.

#### Tone/Pulse Selection

The Clarity C210 can be used as either a TONE (touch dial) or PULSE (rotary dial) phone. Tone dialing is required for using special phone services such as long distance calling. Please check with your local phone company on certain types of service.

**Note for Users with Pulse/Rotary service only:** Many automated answering systems used by banks, stores and government agencies ask you to "Push 1 for service", "Push 2 for the operator", etc.

You must switch the tone/pulse switch on the phone to tone before responding to these prompts. In summary, dial the phone number you want to call in pulse mode, switch to tone mode to interact with the automated answering system, switch back to pulse mode when your call is done. When switching from Pulse to Tone during a call, there will be a 3 second delay from the time you first push a key in tone mode until the key press is transmitted.

**Important:** You must have tone signaling service to use the TONE feature on the Clarity telephone. If in doubt, contact your local telephone company.

#### To Set the TONE/PULSE Switch:

1. Move the switch towards the correct setting.
2. Depress the hookswitch once.
3. The phone will now dial in the mode you selected.

#### Last Number Redial

Last Number Redial allows you to automatically redial the last telephone number you called. This feature is convenient for redialing numbers which are busy. The phone number stored for redial will be reset with every new call you make.

#### To Operate Last Number Redial:

1. Depress the hookswitch to get a new dial tone.
2. Press the "Redial" Button once.
3. Stay on the line, and your call will be dialed.

The last number dialed will be stored in the Clarity telephone for you until you dial another number.

#### Flash

Flash is a special feature that is required to use some calling services provided by your local phone company, such as call waiting. Consult your guide to these services which is available from your local phone company. Flash serves the same purpose as pressing and releasing the hook switch very quickly.

#### To Use the Flash Feature:

Simply press the Flash button at the appropriate time as outlined in the guide provided by your local phone company.

#### Mute

The mute button allows the user to conduct a private conversation that you do not want the person on the other end of the phone to hear. While the mute button is depressed, the microphone in the handset will be deactivated, preventing conversation from being transmitted.

#### Connecting the Clarity C210 Phone:

##### To install as a Desk Unit:

- Plug one end of the telephone line cord (flat) into the back of the Clarity telephone.
- Plug the other end of the telephone line cord into the wall jack.
- Plug one end of the handset cord (coiled) into the bottom of the handset.
- Plug the other end of the handset cord into the jack located on the back of the Clarity telephone.
- Place the handset in the cradle of the Clarity telephone.

**Note:** If you are plugging the phone into an older 4-prong jack, use an RJ11C adapter

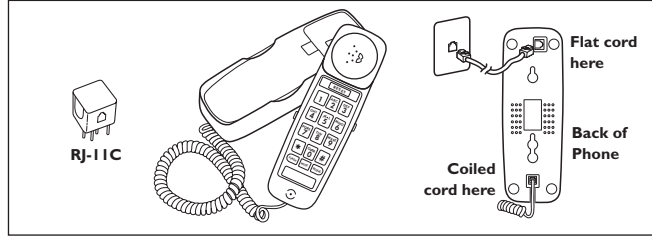

##### To Install As a Wall Unit:

**Important:** A modular wall jack with raised mounting pins is required for installation as a Wall Unit.

- Plug one end of the telephone line cord (flat) into the back of the Clarity telephone.
- Attach the bottom of the Clarity telephone to the modular wall jack using the raised pins. It snaps into place.
- Plug the other end of the telephone line cord into the wall jack with raised mounting pins

**Warning:** To prevent electrical shock, always unplug the telephone line cord from the wall before removing the cord from the telephone. Never leave the cord connected to the wall if it is not also connected to the telephone.

- Hold the Clarity telephone so that the holes on the wall plate line up with the raised mounting pins on the modular wall jack. Once the holes are lined up, push the phone in towards the wall jack and then slide the phone downward until it is securely seated on the wall jack.

- Plug one end of the handset cord (coiled) into the bottom of the handset.
- Plug the other end of the handset cord into the jack located on the back of the Clarity telephone.
- Place the handset in the cradle of the Clarity telephone. The special tabs will hold it in place.

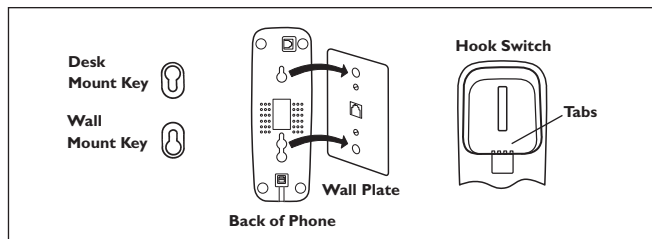

#### Surge Protection

The unit is equipped with a resettable fuse. The fuse will automatically reset within 30 minutes after activation once the surge condition has subsided.

#### Hearing Aid Compatibility

The Clarity C210 is Hearing Aid Compatible with hearing aids that utilize a T-switch or T-coil.

Once you have installed your Clarity C210 according to the instructions noted previously, it will be ready to use.

#### To Place or Receive a Call:

1. Adjust the volume control to its lowest setting.
2. Pick up the handset and listen for the caller's voice or a dial tone.
3. When placing a call, dial as you would any phone and wait for someone to answer.
4. Press the Boost Button
5. Adjust the volume control to a level where the other party's voice is heard loud and clear, and begin conversation.
6. When you complete the call, return the handset to the base unit.
7. After hanging up, the sound level will reset to normal level.
8. Pressing the Boost Button during subsequent conversations will return the volume to your set sound level.

**Note:** If you made an error while dialing, just depress the hookswitch, listen for a dial tone, and dial again.

#### CARE

The Clarity C210 has been designed to give you years of dependable service with a minimum of care.

To ensure the utmost in performance, follow these guidelines in caring for the unit:

- Avoid dropping or knocking the unit.
- Dust the unit regularly. Wipe the unit with a soft, damp cloth. Do not use detergents and avoid excess moisture.
- The Clarity C210 is an electrical device. Avoid electric shock by keeping the phone away from water. (i.e.: bathroom, kitchen sink, etc.)

#### SAFETY INSTRUCTIONS

##### Save these Instructions

##### Read and Understand All Instructions

1. Never install telephone wiring during a lightning storm.
2. Never install telephone jacks in wet locations unless the jack is specifically designed for wet locations.
3. Never touch uninsulated telephone wires or terminals unless the line has been disconnected at the network interface.
4. Use caution when installing or modifying telephone lines.

##### Important Safety Instructions

When using your telephone equipment, basic safety precautions should always be followed to reduce the risk of fire, electric shock and injury to persons, including the following:

- Read and understand all instructions.
- Follow all warnings and instructions marked on the product.

#### CLARITY C210 FEATURES

- |                        |                          |
|------------------------|--------------------------|
| 1. Boost Button        | 7. Flash Button          |
| 2. Visual Ringer       | 8. Mute Button           |
| 3. Volume Control      | 9. Braille Button #5 Key |
| 4. Ringer ON/OFF       | 10. Backlit Dialpad      |
| 5. Tone/Pulse Selector | 11. Redial Button        |
| 6. Reset Button        |                          |

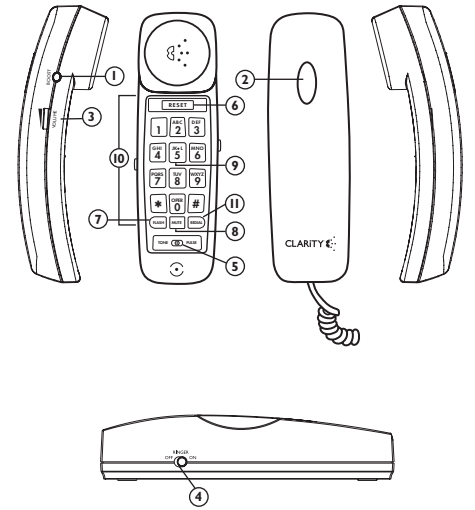

**Your Clarity C210 is packed with features that will help you improve your communications over the telephone.**

#### Clarity Power Control

The Clarity Power Control allows you to control the clarity of your phone conversations. It will let you hear clearly phone calls that are normally difficult to understand. The amplification will be increased by up to 30 decibels and the frequency band from 2000 to 3000Hz will be specially enhanced to improve the clarity of your call.

#### Boost Control

The C210 has a boost button that controls the loudness of the receiver. Once the boost button is pressed, the Clarity Power Control is activated. The visual ringer will illuminate when the Boost Button is activated.

**To Increase/Decrease Clarity Power:** Adjust the volume control wheel up or down.

**WARNING:** When Boost button is lit volume may be at a high level. To protect hearing, lower volume control to minimum.

#### Visual Ringer

A lighted ringer sends out a visual flashing alert every time a phone call is coming in. (This ringer will light up regardless of the setting on the ringer control.)

#### Backlit Dial Pad

The dial pad features translucent backlit buttons that will make calling easier.

- Unplug this product from the wall outlet before cleaning. Do not use liquid cleaners or aerosol cleaners. Use a damp cloth for cleaning.
- Do not use this product near water, for example, near a bath tub, wash bowl, kitchen sink, or laundry tub, in a wet basement, or near a swimming pool.
- Do not place this product on an unstable cart, stand or table. The product may fall, causing serious damage to the product.
- Slots and openings in the cabinet and the back or bottom are provided for ventilation, to protect it from overheating. These openings must not be blocked or covered. The openings should never be blocked by placing the product on the bed, sofa, rug, or other similar surface. This product should never be placed near or over a radiator or heat register. This product should not be placed in a built-in installation unless proper ventilation is provided.
- Do not allow anything to rest on the power cord. Do not locate this product where the cord will be abused by persons walking on it.
- Never push objects of any kind into this product through cabinet slots as they may touch dangerous voltage points or short out parts that could result in a risk of fire or electric shock. Never spill liquid of any kind on the product.
- To reduce the risk of electric shock, do not disassemble this product. Opening or removing covers may expose you to dangerous voltages or other risks. Incorrect reassembly can cause electric shock when the appliance is subsequently used.
- Unplug this product from the wall outlet and refer servicing to the manufacturer under the following conditions:
  - A. When the power supply cord or plug is damaged or frayed.
  - B. If liquid has been spilled into the product.
  - C. If the product has been exposed to rain or water.
  - D. If the product does not operate normally by following the operating instructions.

Adjust only those controls that are covered by the operating instructions because improper adjustment of other controls may result in damage and will often require extensive work by a qualified technician to restore the product to normal operation.

- E. If the product has been dropped or the cabinet has been damaged.
  - F. If the product exhibits a distinct change in performance.
- Avoid using a telephone (other than a cordless type) during an electrical storm. There may be a remote risk of electric shock from lightning.
  - Do not use this telephone to report a gas leak in the vicinity of the leak.

**The following items are included as part of the CS-03 Requirements.**

The Load Number of the equipment is 20.

The standard connecting arrangement code for the equipment is CA11A.

**NOTICE:** The Canadian Department of Communications label identifies certified equipment. This certification means that the equipment meets certain telecommunications network protective operational and safety requirements. The Department does not guarantee that the equipment will operate to the user's satisfaction.

Before installing this equipment, users should ensure that it is permissible to be connected to the facilities of the local telecommunications company.

The equipment must also be installed using an acceptable method of connection. In some cases, the company's inside wiring associated with a single line individual service may be extended by means of a certified connector assembly (telephone extension cord). The customer should be aware that compliance with the above conditions may not prevent degradation of service in some situations.

Repairs to certified equipment should be made by an authorized Canadian maintenance facility designated by the supplier. Any repairs or alterations made by the user to this equipment, or equipment malfunctions, may give the telecommunications company cause to request the user disconnect the equipment.

Users should ensure for their own protection that the electrical ground connections of the power utility, telephone lines and internal metallic water pipe system, if present, are connected together. This precaution may be particularly important in rural areas.

**Caution:** Users should not attempt to make such connections themselves, but should contact the appropriate electric inspection authority, or electrician, as appropriate.

The Load Number (LN) assigned to each terminal device denotes the percentage of total load to be connected to a telephone loop which is used by the device to prevent overloading. The termination on a loop may consist of any combination of devices subject only to the requirement that the total of the load numbers of all the devices does not exceed 100.

## REGULATORY COMPLIANCE

### Part 68 of FCC Rules Information

a) This equipment complies with Part 68 of the FCC rules and the requirements adopted by the ACTA. On the bottom of this equipment is a label that contains, among other information, a product identifier in the format US:AAAEQ##TXXXX. If requested, this number must be provided to the telephone company.

b) A plug and jack used to connect this equipment to the premises wiring and telephone network must comply with the applicable FCC Part 68 rules and requirements adopted by the ACTA. A compliant telephone cord and modular plug, RJ11C USOC, is provided with this product. It is designed to be connected to a compatible modular jack that is also compliant. See installation instructions for details.

c) The REN is used to determine the number of devices that may be connected to a telephone line. Excessive RENs on a telephone line may result in the devices not ringing in response to an incoming call. In most but not all areas, the sum of RENs should not exceed five (5.0). To be certain of the number of devices that may be connected to a line, as determined by the total RENs, contact the local telephone company. For products approved after July 23, 2001, the REN for this product is part of the product identifier that has the format US:AAAEQ##TXXXX.

The digits represented by ## are the REN without a decimal point (e.g., 03 is a REN of 0.3). For earlier products, the REN is separately shown on the label.

d) If this telephone equipment causes harm to the telephone network, the telephone company will notify you in advance that temporary

discontinuance of service may be required. But if advance notice isn't practical, the telephone company will notify the customer as soon as possible. Also, you will be advised of your right to file a complaint with the FCC if you believe it is necessary.

e) The telephone company may make changes in its facilities, equipment, operations or procedures that could affect the operation of the equipment. If this happens the telephone company will provide advance notice in order for you to make necessary modifications to maintain uninterrupted service.

f) If trouble is experienced with this telephone equipment, for repair or warranty information, please contact Clarity, 1-800-552-3368. If the equipment is causing harm to the telephone network, the telephone company may request that you disconnect the equipment until the problem is resolved.

g) This telephone equipment is not intended to be repaired and it contains no repairable parts. Opening the equipment or any attempt to perform repairs will void the warranty. For service or repairs, call 1-800-552-3368.

h) Connection to party line service is subject to state tariffs. Contact the state public utility commission, public service commission or corporation commission for information.

i) If your home has specially wired alarm equipment connected to the telephone line, ensure the installation of this telephone equipment does not disable your alarm equipment. If you have questions about what will disable alarm equipment, consult your telephone company or a qualified installer.

j) This telephone equipment is hearing aid compatible.

### Customer-Owned Coin/Credit Card Phones:

To comply with state tariffs, the telephone company must be given notification prior to connection. In some states, the state public utility commission, public service commission or corporation commission must give prior approval of connection.

### Part 15 of FCC Rules Information

This device complies with Part 15 of the FCC Rules. Operation is subject to the following two conditions: (1) This device may not cause harmful interference, and (2) this device must accept any interference received, including interference that may cause undesired operation.

Your equipment has been tested and found to comply with the limits of a Class B digital device, pursuant to Part 15 of FCC rules. These limits are designed to provide reasonable protection against harmful interference in residential installation.

This equipment generates, uses and can radiate radio frequency energy and, if not installed and used in accordance with the instructions, may cause harmful interference to radio communications. However, there is no guarantee that interference will not occur in a particular installation; if this equipment does cause harmful interference to radio or television reception, which can be determined by turning the equipment off and on, you are encouraged to try to correct the interference by one of the following measures:

1. Where it can be done safely, reorient the receiving television or radio antenna.
2. To the extent possible, relocate the television, radio or other receiver with respect to the telephone equipment. (This increases the separation between the telephone equipment and the receiver.)

### Other Legal Rights

This warranty gives you specific legal rights and you may also have other rights which vary from state to state.

### How to Obtain Warranty Service

To obtain warranty service, please prepay shipment and return the unit to the appropriate facility listed below.

### In the United States

Clarity Service Center  
4289 Bonny Oaks Drive, Suite 106  
Chattanooga, Tennessee 37406  
Tel: (423) 622-7793 or (800) 426-3738  
Fax: (423) 622-7646 or (800) 325-8871

### In Canada

Plantronics Service Center  
8112 Trans-Canada Hwy.  
Ville St. Laurent, Que.  
H4S 1M5 Canada  
Tel: (800) 540-8363 (514) 956-8363  
Fax: (514) 956-1825

Please use the original container, or pack the unit(s) in a sturdy carton with sufficient packing material to prevent damage.

### Include the following information:

1. A proof-of-purchase indicating model number and date of purchase.
2. Bill-to address.
3. Ship-to address.
4. Number and description of units shipped.
5. Name and telephone number of person to call, should contact be necessary.
6. Reason for return and description of the problem.

Damage occurring during shipment is deemed the responsibility of the carrier, and claims should be made directly with the carrier.

3. Connect the telephone equipment into an outlet on a circuit different from that to which the television, radio, or other receiver is connected.
4. Consult the dealer or an experienced Radio/TV Technician for help.  
**CAUTION:** Changes or modifications not expressly approved by the manufacturer responsible for compliance could void the user's authority to operate the equipment.

### Industry Canada Technical Specifications

#### This product meets the applicable Industry Canada technical specifications.

Before installing this equipment, users should ensure that it is permissible to be connected to the facilities of the local telecommunications company. The equipment must also be installed using an acceptable method of connection. In some cases, the company's inside wiring associated with a single line individual service may be extended by means of a certified connector assembly (telephone extension cord). The customer should be aware that compliance with the above conditions may not prevent degradation of service in some situations. Repairs to certified equipment should be made by an authorized Canadian maintenance facility designated by the supplier.

Any repairs or alterations made by the user to this equipment, or equipment malfunctions, may give the telecommunications company cause to request the user to disconnect the equipment.

Users should ensure for their own protection that the electrical ground connections of the power utility, telephone lines and internal metallic water pipe system, if present, are connected together. This precaution may be particularly important in rural areas.

**CAUTION:** Users should not attempt to make such connections themselves, but should contact the appropriate electrical inspection authority, or electrician, as appropriate.

The Ringer Equivalence Number is an indication of the maximum number of terminals allowed to be connected to a telephone interface. The termination on an interface may consist of any combination of devices subject only to the requirement that the sum of the Ringer Equivalence Numbers of all the devices does not exceed five.

(The term "IC:" before the certification/registration number only signifies that the Industry Canada technical specifications were met.)

The party responsible for regulatory compliance:

Clarity, A Division of Plantronics, Inc.  
4289 Bonny Oaks Drive, Suite 106  
Chattanooga, TN 37406  
Phone: 1-800-552-3368

## WARRANTY & SERVICE

The following warranty and service information applies only to products purchased and used in the U.S. and Canada. For warranty information in other countries, please contact your local retailer or distributor.

### Limited Warranty

Clarity, a division of Plantronics, Inc. ("Clarity") warrants to the original consumer purchaser that, except for limitations and exclusions set forth below, this product shall be free from defects in materials and workmanship for a period of one (1) year from the date of original purchase ("Warranty Period"). The obligation of Clarity under this warranty shall be at Clarity's option, without charge, of any part or unit that proves to be defective in material or workmanship during the Warranty Period.

### Exclusions from Warranty

This warranty applies only to defects in factory materials and factory workmanship.

Any condition caused by accident, abuse, misuse or improper operation, violation of instructions furnished by Clarity, destruction or alteration, improper electrical voltages or currents, or repair or maintenance attempted by anyone other than Clarity or an authorized service center, is not a defect covered by this warranty. Telephone companies manufacture different types of equipment and Clarity does not warrant that its equipment is compatible with the equipment of a particular phone company.

### Implied Warranties

Under state law, you may be entitled to the benefit of certain implied warranties. These implied warranties will continue in force only during the warranty period. Some states do allow limitations on how long an implied warranty lasts, so the above limitation may not apply to you.

### Incidental or Consequential Damages

Neither Clarity nor your retail dealer or selling distributors has any responsibility for any incidental or consequential damages including without limitation, commercial loss or profit, or for any incidental expenses, expenses, loss of time, or inconvenience. Some states do not allow exclusion or limitation of incidental or consequential damage, so the above limitation or exclusion may not apply to you.

**Guía del Usuario Clarity C210™**

Teléfono C210 con Tecnología Clarity® Power™

**DESEMPACANDO EL CLARITY C210**

Dentro, usted encontrará los siguientes artículos:

- A. Auricular
- B. Cable de Línea del Audifono (en espiral, 10 pies)
- C. Unidad de Base
- D. Cable de la Línea telefónica (largo/corto, plano)

Cuidadosamente retire todo el contenido del paquete. Si hay daños visibles o falta alguna parte mencionada en la lista de contenido, no intente operar el equipo.

Por favor llame al 1-800-552-3368 para intercambiar ésta unidad por un reemplazo recién salido de la fábrica.

Además de los artículos mencionados anteriormente, usted necesitará uno de los siguientes para llevar a cabo la instalación completa de esta unidad:

- Receptáculo modular de Pared, o
- RJ-11C Adaptador Modular de Receptáculo RJ-11C (Si usted tiene un receptáculo antiguo de 4 terminales).

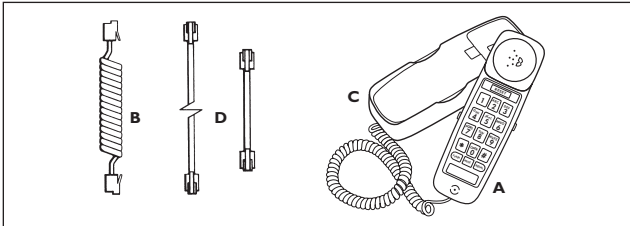

**Seleccione una Ubicación:**

- Esta unidad requiere un receptáculo modular de pared.
- La unidad debe ser colocada en un lugar que facilite el notar el timbre visual.
- Esta unidad puede ser colocada sobre una mesa o escritorio o montada en la pared.

Evite colocar la unidad donde vaya a estar expuesta a calor o humedad excesivos.

**Cómo conectar el Teléfono Clarity C210**

**Para instalarlo como Unidad de Escritorio:**

- Conecte uno de los extremos del cable de la línea telefónica (plano) en la parte posterior del teléfono Clarity.

**Teclado Iluminado**

El teclado cuenta con botones translúcidos con iluminación de fondo que facilitarán hacer una llamada.

**Selección de Servicio Tono/Pulso**

El teléfono Clarity C210 puede ser utilizado ya sea como teléfono de TONO (touch dial) o de PULSO (marcado rotatorio). El marcado de Tono se requiere para utilizar muchos servicios telefónicos especiales tales como llamadas de larga distancia. Por favor consulte con su compañía telefónica local para ciertos tipos de servicio.

**Nota para Usuarios con servicio de Pulso/Rotatorio únicamente:** Muchos servicios de contestación automatizados como los que usan los bancos, tiendas de departamentos, y agencias gubernamentales, le piden que "Oprima 1 para servicio", "Oprima 2 para el operador", etc.

Usted debe cambiar la posición del Selector de Tono/Pulso a tono antes de responder a esas indicaciones. En resumen, marque el número que desea en modo de pulso, cambie al modo de tono para interactuar con el servicio automatizado de contestación, cambia nuevamente a modo de pulso al finalizar su llamada. Al cambiar de modo de Pulso a modo de Tono durante una llamada, habrá un período de espera de tres segundos del momento que oprime la primera tecla hasta el momento que la información correspondiente a la tecla oprimida es transmitida.

**Importante:** Usted debe tener servicio de señalización de tonos para poder utilizar la característica de TONO en su teléfono Clarity. Si tiene cualquier duda, consulte con su compañía telefónica local.

**Para ajustar el selector TONO/PULSO:**

1. Mueva el selector a la posición correcta.
2. Oprima la horquilla de colgar una vez.
3. El teléfono ahora marcará en el modo que usted ha seleccionado.

**Remarcado del Último Número**

La función de Remarcado del último Número le permite remarcar automáticamente el último número que usted marcó. Esta característica es conveniente al tratar de marcar números que están ocupados. El número almacenado para remarcar será renovado con cada nueva llamada que usted haga.

**Para Operar el Remarcado del Último Número:**

1. Oprima la horquilla de colgar para obtener un nuevo tono para marcar.
2. Oprima el Botón de "Redial" (Remarcado) una vez.
3. Permanezca en la línea y su llamada será marcada.

El último número marcado será almacenado en el teléfono Clarity hasta que usted marque otro número.

**Flash**

Flash es una característica especial que se requiere para utilizar algunos de los servicios de llamadas proporcionados por su compañía telefónica local, tales como llamada en espera. Consulte su guía a dichos servicios, disponible en su compañía telefónica local. Flash tiene el mismo efecto que oprimir y soltar muy rápidamente la horquilla de colgar.

**Para utilizar la característica de Flash:**

Sencillamente oprima el botón de Flash en el momento apropiado, como lo menciona la guía proporcionada por su compañía telefónica local.

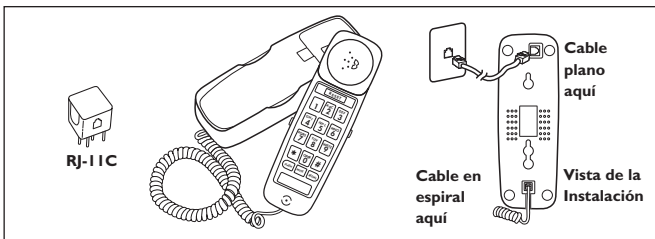

- Conecte el otro extremo del cable de la línea telefónica en el receptáculo de la pared.
- Conecte un extremo del cable del auricular (espiral) en la parte inferior del auricular.
- Conecte el otro extremo del cable del auricular en el receptáculo que se encuentra en la parte de atrás del teléfono Clarity.
- Coloque el auricular en la horquilla del teléfono Clarity.

**Nota:** Para conectar el teléfono en un receptáculo tipo antiguo de 4 contactos, use un adaptador RJ11C.

**Para instalar como Unidad de Pared:**

**Importante:** Para una instalación como unidad de pared se requiere un receptáculo modular de pared con terminales elevadas.

- Conecte un extremo del cable de la línea telefónica (plano) en la parte posterior del teléfono Clarity.

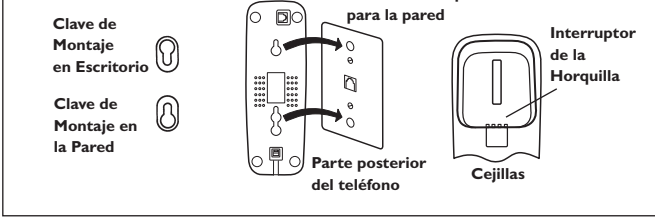

**Parte Posterior del Teléfono**

**Placa de la Pared:**

- Conecte la parte inferior del teléfono Clarity usando los contactos elevados. Se fija a presión.
  - Conecte el otro extremo del cable de la línea telefónica en el receptáculo de la pared con los contactos de montaje elevados.
- Advertencia:** Para evitar descargas eléctricas, siempre desconecte el cable telefónico de la pared antes de desconectarlo del teléfono. Nunca deje el cable conectado en la pared si no está conectado también al teléfono.
- Coloque el teléfono Clarity de tal manera que los agujeros en la placa de la pared queden alineados con los contactos elevados en el receptáculo modular de la pared. Una vez que los agujeros estén alineados, empuje el teléfono contra el receptáculo de pared y deslice el teléfono hacia abajo hasta que quede colocado seguramente en el receptáculo de pared.
  - Conecte un extremo del cable del auricular (espiral) en la parte inferior del auricular.
  - Conecte el otro extremo del cable del auricular en el receptáculo que se encuentra en la parte de atrás del teléfono Clarity.
  - Coloque el auricular en la horquilla del teléfono Clarity. Las cejillas especiales lo mantendrán en su lugar.

**Silenciador (Mute)**

El botón de mute le permite al usuario tener una conversación privada que usted no desea que escuche la persona que se encuentra al otro extremo de la línea. Mientras el botón está oprimido, el micrófono en el auricular queda desactivado, evitando que la conversación sea transmitida.

**Protección contra Picos**

La unidad está equipada con un fusible que se puede reestablecer. El fusible se reestablecerá automáticamente dentro de los siguientes 30 minutos, una vez que la condición que causó el pico eléctrico se ha corregido. Compatibilidad con Auxiliares Auditivos El Teléfono Clarity C210 es compatible con auxiliares auditivos que usan un interruptor "T" (T-switch) o una bobina "T" (T-coil).

**OPERACION DEL TELEFONO CLARITY C210**

Una vez que ha instalado su teléfono Clarity C210 de acuerdo con las instrucciones mencionadas anteriormente, estará listo para usarse.

**Para hacer o recibir una llamada:**

1. Ajuste el control de volumen a su valor mas bajo.
2. Levante el auricular y espere oír la voz de la persona que llama o un tono de marcar.
3. Al hacer una llamada, marque como en cualquier teléfono y espere que alguien conteste.
4. Oprima el Botón de Realce
5. Ajuste el control de volumen a un nivel en el cual la voz de la otra persona se pueda escuchar fuerte y claramente, e inicie la conversación.
6. Una vez que termine su llamada, regrese el auricular a la unidad de base.
7. Una vez que cuelgue, el nivel de sonido se reestablecerá al nivel normal.
8. El oprimir el botón de realce durante conversaciones subsiguientes regresará el nivel de sonido a donde usted lo había fijado.

**Nota:** Si usted se equivoca al marcar, sencillamente oprima la horquilla de colgar, suéltela nuevamente, espere oír el tono de marcar, y marque nuevamente.

**CUIDADOS**

Para asegurar el funcionamiento óptimo, siga las siguientes indicaciones para el cuidado de la unidad:

- Evite dejar caer o dar puntapiés a la unidad.
- Sacuda la unidad regularmente. Limpie la unidad con un trapo suave y húmedo. No use detergentes y evite el exceso de humedad.
- El teléfono Clarity C210 es un dispositivo eléctrico. Evite las descargas eléctricas, manteniendo el teléfono alejado del agua (p. ej., el baño, el fregadero de la cocina, etc.)

**INSTRUCCIONES DE SEGURIDAD**

**Guarde Estas Instrucciones**

**Lea y Entienda Todas las Instrucciones**

1. Nunca instale cableado telefónico durante una tormenta eléctrica.
2. Nunca instale receptáculos telefónicos en lugares húmedos a menos que el receptáculo esté diseñado específicamente para lugares húmedos.
3. Nunca toque cables o terminales telefónicos no aislados a menos

**CARACTERÍSTICAS DEL TELÉFONO CLARITY C210**

- 1. Botón de Realce
- 2. Timbre Visual
- 3. Control de Volumen
- 4. Selector de Timbre ACTIVADO/ DESACTIVADO
- 5. Selector de Servicio Tono/Pulso
- 6. Botón de Reajuste
- 7. Botón Flash
- 8. Botón Silenciador
- 9. Botón Braille Tecla #5
- 10. Teclado Iluminado
- 11. Remarcado del Último Número

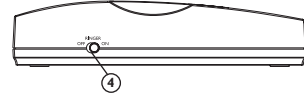
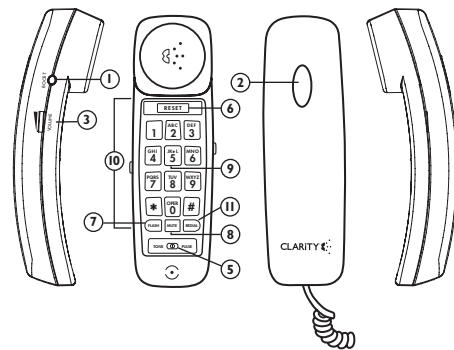

Su teléfono Clarity C210 está repleto de características que le ayudarán a mejorar sus comunicaciones telefónicas.

**Clarity Power Control (Control de Potencia de Claridad)**

El Control de Potencia de Claridad le permite controlar la claridad de sus conversaciones telefónicas. Le permite escuchar claramente las llamadas telefónicas que normalmente serían difíciles de entender.

La amplificación será incrementada por hasta 30 decibeles y la banda de frecuencia de los 2000 a los 3000Hz será intensificada especialmente para mejorar la claridad de su llamada.

**Control de Realce**

El teléfono C210 tiene un botón de realce que controla el volumen del auricular. Una vez que se oprime el botón de realce, se active el Control de Potencia de Claridad. El timbre visual se iluminará cuando el botón de Realce se encuentre activado.

**Para Aumentar / Disminuir la Potencia de Claridad:**

Ajuste la perilla del control de volumen, aumentándolo o disminuyéndolo.

**ADVERTENCIA:** Cuando el Botón de Realce está encendido el volumen podría estar a un nivel elevado. Para proteger su oído, disminuya el control de volumen al mínimo.

**Timbre Visual**

Un timbre visual envía una señal visual de alerta cada vez que se recibe una llamada telefónica. (El timbre visual se iluminará sin importar el ajuste en el timbre.)

que la línea haya sido previamente desconectada desde la interfase de la red.

- 4. Tenga cuidado al instalar o modificar cables telefónicos.

**Instrucciones Importantes de Seguridad**

Al usar su equipo telefónico, siempre deben seguirse las precauciones básicas de seguridad para disminuir el riesgo de incendio, descargas eléctricas y lesiones a las personas, incluyendo las siguientes:

- Lea y entienda todas las instrucciones.
- Siga todas las advertencias e instrucciones marcadas en el producto.
- Desconecte este producto del receptáculo eléctrico de la pared antes de limpiarlo. No utilice productos de limpieza líquidos o de aerosol. Use un trapo húmedo para limpiar el producto.
- No use este producto cerca del agua, por ejemplo, cerca de una tina de baño, lavabo, fregadero o tina de lavar ropa, en un sótano húmedo o cerca de una piscina,
- No coloque éste producto en un carrito, superficie o mesa instable. El producto podría caer, dañándose seriamente.
- Las ranuras y aperturas en la parte posterior e inferior son para ventilar la unidad y protegerla contra el sobrecalentamiento. Estas aperturas no deben ser bloqueadas o cubiertas. Las aperturas nunca deben ser bloqueadas al colocar el producto sobre una cama, sofá, alfombra u otra superficie similar. Este producto nunca debe ser colocado cerca o encima de un radiador o rejilla de calor. El producto no debe empotrarse a menos que se proporcione la ventilación adecuada.
- No permita que ningún objeto descansa sobre el cable de suministro eléctrico. No coloque el producto donde pueda sufrir abuso por personas que caminen sobre el.
- Nunca introduzca objetos de ninguna clase a través de las ranuras de la cubierta, ya que podría tocar puntos que contengan voltajes peligrosos o causar cortos circuitos que pudieran resultar en un riesgo de incendio o descargas eléctricas. Nunca derrame ningún tipo de líquido en el producto.
- Para disminuir el riesgo de descargas eléctricas, no desarme éste producto. El abrir las cubiertas podría exponerle a voltajes peligrosos u otros riesgos. El rearmado incorrecto puede causar descargas eléctricas cuando se utilice nuevamente el producto.
- Desconecte éste producto del receptáculo eléctrico y refiéralo al fabricante para servicio bajo las siguientes condiciones:
  - A. Cuando el cable eléctrico o el enchufe estén dañados o pelados.
  - B. Si se ha derramado líquido en el producto.
  - C. Si el producto ha sido expuesto al agua o a la lluvia.
  - D. Si el producto no opera normalmente al seguir las instrucciones de operación. Ajuste solamente aquellos controles que son explicados en las instrucciones de operación, porque el ajuste incorrecto de otros controles podría dañarlo y frecuentemente requiere trabajo extensor por un técnico calificado para restablecer la operación normal del producto.
  - E. Si el producto se ha caído o la cubierta ha sido dañada.
  - F. Si el producto ha sufrido un cambio significativo en su funcionamiento.



- Evite usar un teléfono (excepto un teléfono tipo inalámbrico) durante una tormenta eléctrica. Podría haber el riesgo remoto de una des carga eléctrica por un rayo.

- No use éste teléfono para reportar una fuga de gas si se encuentra cerca de la fuga de gas.

Los siguientes artículos están incluidos como parte de los requisitos del modelo CS-03.

El Número de Carga del equipo es 20.

El arreglo estándar de conexión Para el equipo es CA11A.

**AVISO:** La Etiqueta del Departamento de Comunicaciones del Canadá identifica el equipo que está certificado. Esta certificación significa que el equipo satisface ciertos requisitos de seguridad y protección operacionales para las redes de telecomunicaciones. El Departamento no garantiza que el equipo funcionará a la satisfacción completa del usuario.

Antes de instalar el equipo, los usuarios deben asegurarse de que es permitido conectarlo a las instalaciones de la compañía local de telecomunicaciones. Asimismo el equipo debe ser instalado usando un método aceptable de conexión. En algunos casos, el alambrado interno de la compañía asociado con un servicio individual de línea sencilla puede ser extendido utilizando un ensamble de conexión certificado (cable de extensión telefónica). El consumidor debe estar consciente de que la satisfacción de las condiciones mencionadas puede no prevenir la degradación del servicio en algunas situaciones.

Las reparaciones a equipo certificado deben ser llevadas a cabo por una instalación de mantenimiento autorizada por el Canadá designada por el proveedor. Cualesquier reparaciones o modificaciones hechas por el usuario al equipo pueden causar que la compañía e telecomunicaciones le solicite al usuario la desconexión del equipo.

Para su propia protección, los usuarios deben asegurar que las conexiones eléctricas a tierra de las compañías que proporcionan servicio eléctrico, líneas telefónicas y de tubería metálica de agua, si existen, estén conectadas entre sí. Esta precaución puede ser particularmente importante en las áreas rurales.

Precaución: Los usuarios no deben intentar hacer dichas conexiones ellos mismos, sino ponerse en contacto con la entidad apropiada de inspecciones eléctricas, o un electricista, lo que sea más adecuado.

El Número de Carga (Load Number - LN, por sus siglas en inglés) asignado a cada artefacto terminal indica el porcentaje de la carga total que debe conectarse a un bucle telefónico que se utilice con el artefacto, para evitar la sobrecarga. La terminación de un bucle puede consistir en cualquier combinación de artefactos sujetos únicamente al requisito de que el total de los números de carga de todos los artefactos no exceda 100.

## CUMPLIMIENTO CON LOS REGLAMENTOS

### Información sobre la Parte 68 de las Reglas FCC (Comisión Federal de Comunicaciones de EE.UU. por sus siglas en inglés)

a) Este equipo cumple con la Parte 68 de las reglas FCC y con los requerimientos adoptados por la ACTA (Asociación Americana de Prestadores de Servicios de Telecomunicaciones por sus siglas en inglés) En la parte de abajo de este equipo hay una etiqueta que contiene, entre otra información, un identificador del producto en formato de EE.UU.: AAAEQ##TXXXX. Si se solicita, este número debe ser proporcionado a la compañía de teléfonos.

Los usuarios deben asegurarse, para su propia protección, de que las conexiones eléctricas a tierra del suministro de energía pública, las líneas telefónicas y los sistemas metálicos de cañería de agua internos, si los hubiera, estén conectados conjuntamente. Esta precaución puede ser especialmente importante en áreas rurales.

**PRECAUCIÓN:** Los usuarios no deben intentar hacer tales conexiones por sí mismos, sino que deben ponerse en contacto con la autoridad de inspección eléctrica apropiada, o electricista, según sea apropiado.

El Número de Equivalencia de Timbre es un indicativo del número máximo de terminales que se permite sean conectadas a una interfaz telefónica. La terminación en una interfaz puede constar de cualquier combinación de dispositivos, lo que está sujeto sólo al requisito de que la suma de todos los Números de Equivalencia de Timbres de todos los dispositivos no sea superior a cinco.

(El término "IC": antes del número de certificación/registro solo significa que las especificaciones técnicas de Industry Canada fueron cubiertas.)

### La parte responsable para el cumplimiento reglamentario:

Clarity, Una División de Plantronics, Inc.  
4289 Bonny Oaks Drive, Suite 106  
Chattanooga, TN 37406  
Teléfono: 1-800-552-3368

## Garantía y Servicio

La siguiente información de garantía y servicio solamente es aplicable a productos comprados y usados en los EE.UU y Canadá. Para información de garantía en otros países, por favor póngase en contacto con su vendedor o distribuidor locales.

### Garantía Limitada

Clarity, una división de Plantronics, Inc. ("Clarity") garantiza al comprador consumidor original que, excepto por las limitaciones y exclusiones presentadas para consideración abajo, que este producto debe estar libre de defectos en materiales y mano de obra por un período de un (1) año de la fecha de la compra original ("Período de Garantía"). La obligación de Clarity bajo esta garantía deberá ser a la opción de Clarity, sin cargo, de cualquier parte o unidad que pruebe ser defectuosa en material o mano de obra durante el Período de Garantía.

b) Una clavija y enchufe usados para conectar este equipo al alambrado del local y red telefónica deben cumplir con las reglas aplicables de la FCC Parte 68 y con los requeri-mientos adoptados por el ACTA. Un cable telefónico y enchufe modular que cumplen, RJ11C, se proporcionan con este producto. Está diseñado para ser conectado a un enchufe modular compatible que también cumpla. Para más detalles, vea las instrucciones de instalación.

c) Se usa el REN (Número de Equivalencia de Timbre) para determinar el número de dispositivos que pueden ser conectadas a una línea telefónica. Demasiados RENs en una línea telefónica podrían provocar que los dispositivos no suenen en respuesta a una llamada entrante. En la mayoría pero no en todas las áreas, el total de RENs no debe superar los cinco (5.0). Para estar seguro de la cantidad de dispositivos que pueden estar conectados a la línea, como lo determinan los RENs totales, póngase en contacto con la compañía de teléfonos local. Para los productos aprobados después de Julio 23 de 2001, el REN para este producto es parte del identificador de producto que tiene el formato de los EE.UU.: AAAEQ##TXXXX.

Los dígitos representados por ## son el REN sin un punto decimal (por Ej. 03 es un REN de 0.3). Para productos anteriores, el REN se muestra separadamente en la etiqueta.

d) Si este equipo telefónico causa daños a la red telefónica, la compañía de teléfonos le notificará por adelantado que una suspensión temporal del servicio puede ser necesaria. Pero si el aviso por adelantado no es práctico, la compañía de teléfonos le notificará al cliente tan pronto como sea posible. También, se le asesorará de su derecho de presentar una queja con la FCC si usted lo cree necesario.

e) La compañía de teléfonos puede realizar cambios en sus instalaciones, equipos, operaciones o procedimientos que podrían afectar el funcionamiento del equipo. Si esto sucede, la compañía de teléfonos proporcionará aviso por adelantado para que usted pueda hacer las modificaciones necesarias para mantener el servicio sin interrupciones.

f) Si se experimentan problemas con este equipo telefónico, para información sobre la reparación o garantía, por favor póngase en contacto con Clarity, al 1-800-552-3368. Si el equipo está causando daños a la red telefónica, la compañía de teléfonos puede solicitar que usted desconecte el equipo hasta que el problema sea resuelto.

g) Este equipo de teléfono no está destinado para ser reparado y no contiene partes reparables. El abrir el equipo o cualquier intento de hacer reparaciones anulará la garantía. Para servicio o reparaciones, llame al 1-800-552-3368.

h) La conexión a servicios de línea colectiva está sujeta a tarifas estatales. Póngase en contacto con la comisión de servicios públicos estatales, la comisión del servicio público o la comisión corporativa para información.

i) Si su casa tiene un equipo de alarma especialmente cableado conectado a la línea de teléfono, asegúrese que la instalación de este equipo telefónico no inhabilite su equipo de alarma. Si tiene alguna pregunta sobre lo que deshabilitaría el equipo de alarma, consulte a su compañía de teléfonos o a un instalador calificado.

j) Este equipo telefónico es compatible con los auxiliares auditivos.

### Teléfonos de Monedas/Tarjeta de Crédito Propiedad del Cliente:

Para cumplir con las tarifas estatales, la compañía de teléfonos debe ser notificada antes de la conexión. En algunos estados, la comisión de servicios públicos estatales, la comisión del servicio público o la comisión corporativa deben dar aprobación previa de conexión.

### Exclusiones de la Garantía

Esta garantía solamente es aplicable a defectos en materiales de fabricación y mano de obra de fábrica.

Cualquier condición causada por accidente, abuso, mal uso u operación inapropiada, infracción de las instrucciones provistas por Clarity, destrucción o alteración, voltajes o corrientes eléctricas inapropiadas o reparación o mantenimiento intentado por alguien más que Clarity o un centro de servicio autorizador no es un defecto cubierto por esta garantía. Las compañías telefónicas fabrican diferentes tipos de equipo y Clarity no garantiza que este equipo sea compatible con el equipo de una compañía telefónica particular.

### Garantías Implícitas

Bajo la ley estatal, usted puede estar calificado para el beneficio de ciertas garantías implícitas. Estas garantías implícitas continuarán en vigor solamente durante el período de garantía. Algunos estados permiten limitaciones sobre el tiempo que dura una garantía implícita, así que las limitaciones anteriores pueden no ser aplicables para usted.

### Daños Incidentales o Consecuenciales

Ni Clarity ni su vendedor de menudeo o distribuidor de ventas tienen responsabilidad alguna por cualesquier daños incidentales o consecuenciales incluyendo sin limitación, pérdida o ganancia comercial, o por cualesquier gastos, pérdida de tiempo o inconveniencia incidentales. Algunos estados no permiten exclusión o limitación de daños incidentales o consecuenciales así que la limitación o exclusión anterior puede no ser aplicable para usted.

### Otros Derechos Legales

Esta garantía le da derechos legales específicos y usted puede tener también otros derechos los cuales varían de estado a estado.

### Como Obtener el Servicio de Garantía

Para obtener el servicio de garantía, por favor prepague el envío y regreso de la unidad a la instalación apropiada listada abajo.

### En los Estados Unidos

Centro de Servicio Clarity  
(Clarity Service Center)  
4289 Bonny Oaks Drive, Suite 106  
Chattanooga, Tennessee 37406  
Tel: (423) 622-7793 (800) 426-3738  
Fax: (423) 622-7646 (800) 325-8871

### Información sobre la Parte 15 de las Reglas FCC (Comisión Federal de Comunicaciones de EE.UU. por sus siglas en inglés)

**Este dispositivo cumple con la Parte 15 de las Reglas FCC. La operación está sujeta a las siguientes dos condiciones:**

1) Este dispositivo no puede causar interferencia perjudicial, y (2) este dispositivo debe aceptar cualquier interferencia recibida, incluyendo interferencia que pudiera causar operación no deseada.

Su equipo fue probado y se comprobó que cumple con los límites para un dispositivo digital Clase B, de acuerdo con la Parte 15 de las normas de la FCC (Comisión Federal de Comunicaciones). Estos límites están diseñados para ofrecer una protección razonable contra la interferencia perjudicial en una instalación residencial.

Este equipo genera, utiliza y puede irradiar energía de radiofrecuencia y, si no se instala y se utiliza de acuerdo con las instrucciones, puede producir interferencia perjudicial en las comunicaciones radiales. Sin embargo, no hay garantía de que no ocurrirá interferencia en una instalación particular; si este equipo causa interferencia perjudicial a la recepción de radio o televisión, la cual puede determinarse apagando y encendiendo el equipo, se le anima a que trate de corregir la interferencia con una de las siguientes medidas:

1. Donde pueda hacerse con seguridad, reoriente la antena receptora de televisión o radio.
2. En la medida de lo posible, reubique la televisión, el radio u otro receptor con respecto al equipo telefónico. (Esto aumenta la separación entre el equipo telefónico y el receptor.)
3. Conecte el equipo telefónico a un enchufe o circuito diferente de aquel al que la televisión, el radio u otro receptor está conectado.
4. Consulte al distribuidor o a un técnico de radio/televisión experimentado para que le ayuden.

**PRECAUCIÓN:** Los cambios o modificaciones no aprobados expresamente por el fabricante responsable del cumplimiento pudieran anular la autoridad del usuario de operar el equipo.

### Especificaciones Técnicas de Industry Canada

#### Este producto cumple con las especificaciones técnicas aplicables de Industry Canada

Antes de instalar este equipo, los usuarios deben asegurarse de que está permitido conectarlo en las instalaciones de la compañía local de telecomunicaciones. Además el equipo debe instalarse con un método de conexión aceptado. En algunos casos, el cableado interior de la compañía asociado con un servicio individual de línea sencilla puede ser extendido por medio de un ensamble conector certificado (cable de extensión telefónica). El cliente debe estar consciente de que el cumplimiento de las condiciones mencionadas anteriormente quizás no evite el deterioro del servicio en algunas situaciones. Las reparaciones al equipo certificado deben ser llevadas a cabo por un servicio de mantenimiento canadiense autorizado designado por el proveedor.

Cualquier reparación o alteración del equipo realizada por el usuario, o el mal funcionamiento del equipo, pueden dar motivo a la compañía de telecomunicaciones para solicitar al usuario que desconecte el equipo.

3

### En Canadá

Centro De Servicio Clarity  
(Clarity Service Center)  
Plantronics Service Center  
8112 Trans Canada Highway  
Ville St-Laurent, Quebec H4S 1M5, Canada  
Tel: (800) 540-8363 (514) 956-8363  
Fax: (514) 956-1825

Por favor use el contenedor original, o empaque la(s) unidad(es) en un cartón firme con suficiente material de empaque para prevenir daño.

### Incluya la siguiente información:

1. Una prueba de compra indicando el número de modelo y la fecha de compra.
2. Dirección de facturación.
3. Dirección de envío.
4. Número y descripción de las unidades enviadas.
5. Nombre y número telefónico de la persona a llamar, si fuera necesario ponerse en contacto.
6. Razón para la devolución y descripción del problema.

El daño ocurrido durante el envío se considera responsabilidad del transportista, y las reclamaciones deben hacerse directamente con el transportista.

4

## Clarity C210™ Guide d'utilisation

Téléphone C210 sans Technologie Clarity® Power™

### DÉBALLAGE DU CLARITY C210

Vous trouverez à l'intérieur les articles suivants :

- A. Un combiné
- B. Un cordon d'alimentation de combiné (en spirale, 10 pi)
- C. Un bloc de base
- D. Un cordon d'alimentation téléphonique (long/court/plat)

Retirez soigneusement tous les articles de l'emballage. S'il y a des dommages apparents, ou qu'il manque des articles, ne tentez pas de faire fonctionner cet appareil.

Veuillez composer le 1-800-552-3368 pour remplacer cet appareil par un autre appareil neuf de l'usine.

En plus de ces articles décrits précédemment, vous aurez besoin de ce qui suit pour terminer l'installation de cet appareil :

- Une prise modulaire murale, ou
- Un adaptateur de prise modulaire RJ-11C (si vous avez une ancienne prise à 4 broches)

**Avertissement :** Pour éviter les chocs électriques, retirez toujours le cordon d'alimentation téléphonique de la prise murale avant de retirer le cordon du téléphone. Ne laissez jamais le cordon d'alimentation à la prise murale s'il n'est pas également connecté au téléphone.

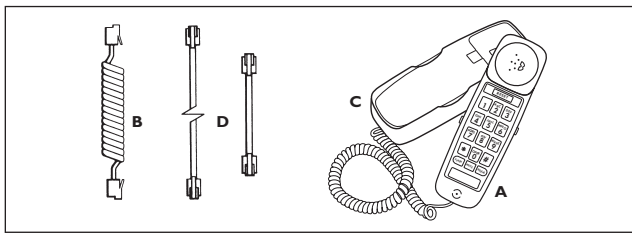

### INSTALLATION

#### Choix d'un emplacement

- Cet appareil nécessite une prise téléphonique modulaire.
- L'appareil devrait être situé dans un endroit où l'affichage visuel est facilement accessible.
- L'appareil peut être utilisé comme téléphone de bureau ou mural.

Ne placez pas l'appareil dans un endroit où il peut être exposé à une chaleur ou humidité excessives.

#### Clavier rétroéclairé

Le clavier affiche des touches rétroéclairées qui faciliteront les appels.

#### Sélection de Tonalité/Impulsion

Le Clarity C210 peut être utilisé par TONALITÉ (composition au clavier) ou par IMPULSION (cadran). La composition au clavier est nécessaire pour l'utilisation de services téléphoniques spéciaux tels les appels interurbains. Vérifiez avec votre compagnie de téléphone locale à propos de certains genres de service.

**Remarque pour les utilisateurs disposant uniquement du service Impulsion/Cadran :** Plusieurs systèmes automatisés de réponse téléphonique utilisés dans les banques, les magasins et les agences gouvernementales vous demandent d'« Appuyer sur le 1 pour obtenir le service », « Appuyer sur le 2 pour parler à la réceptionniste », etc.

Vous devez commuter la touche Tonalité/Impulsion du téléphone pour la tonalité avant de répondre à ces invites. Pour résumer, composez le numéro de téléphone en mode impulsion, commutuez au mode tonalité pour interagir avec le système automatisé de réponse téléphonique, retournez en mode impulsion quand votre appel est terminé. Lors d'une commutation entre Impulsion et Tonalité lors d'un appel, il y aura un délai de 3 secondes depuis la première fois où vous appuyez sur la touche en mode tonalité jusqu'à ce que le signal soit transmis.

**Important :** Vous devez avoir le service de signalisation à fréquences audibles pour utiliser la fonction TONALITÉ du téléphone Clarity. En cas de doute, contactez votre compagnie de téléphone locale.

#### Pour régler la touche TONALITÉ/IMPULSION :

1. Dirigez la touche vers le réglage approprié.
2. Relâchez une fois le crochet commutateur.
3. Le téléphone composera alors en mode sélectionné.

#### Recomposition du dernier numéro

La fonction Recomposition du dernier numéro vous permet de recomposer automatiquement le dernier numéro de téléphone que vous avez composé. Cette fonction est pratique pour recomposer les numéros souvent occupés. Le numéro de téléphone mémorisé pour la recomposition sera réinitialisé à chaque nouvel appel.

#### Recomposition du dernier numéro :

1. Relâchez le crochet commutateur pour obtenir une nouvelle tonalité de numérotation.
2. Appuyez une fois sur la touche « Recomposition » (Redial).
3. Demeurez en ligne, et votre numéro sera composé.

Le dernier numéro composé sera mémorisé dans le téléphone Clarity jusqu'à ce que vous composiez un autre numéro.

#### Clignotant

Le clignotant est une fonction spéciale nécessaire à l'utilisation de certains services d'appels offerts par votre compagnie de téléphone locale, comme l'appel en attente. Consultez votre guide des services disponibles depuis votre compagnie de téléphone locale. Le clignotant tient lieu de la pression et du relâchement rapide du crochet commutateur.

#### Pour utiliser la fonction du Clignotant :

Appuyez simplement sur la touche Clignotant (Flash) au moment



#### Branchement du téléphone Clarity C210 :

##### Installation d'un téléphone de bureau :

- Branchez une extrémité du cordon d'alimentation téléphonique (plat) à l'arrière du téléphone Clarity.
- Branchez l'autre extrémité du cordon d'alimentation téléphonique dans la prise murale.
- Branchez une extrémité du cordon spiralé du combiné au bas du combiné.
- Branchez l'autre extrémité du cordon du combiné dans la prise située à l'arrière du téléphone Clarity.
- Placez le combiné dans le berceau du téléphone Clarity.

**Remarque :** Si vous branchez le téléphone dans une ancienne prise à 4 broches, utilisez l'adaptateur RJ11C.

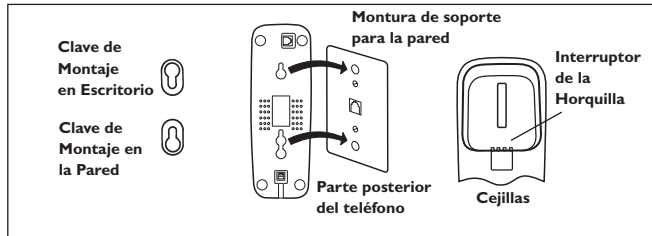

##### Installation d'un téléphone mural :

**Important :** Une prise murale modulaire dotée de fiches de fixation est nécessaire à l'installation murale du téléphone.

- Branchez une extrémité du cordon d'alimentation téléphonique (plat) à l'arrière du téléphone Clarity.
- Fixez le fond du téléphone Clarity à la prise murale modulaire à l'aide des fiches de fixation en relief. Il se remet en place.
- Branchez l'autre extrémité du cordon d'alimentation téléphonique dans la prise murale à l'aide des fiches de fixation en relief.

**Avertissement :** Pour éviter les chocs électriques, débranchez toujours le cordon d'alimentation téléphonique du mur avant de retirer le cordon du téléphone. Ne laissez jamais le cordon branché au mur s'il n'est pas également connecté au téléphone.

- Tenez le téléphone Clarity de façon à ce que les trous sur la plaque murale s'alignent avec les fiches de fixation en relief sur la prise modulaire murale. Une fois les trous alignés, poussez le téléphone vers la prise murale et glissez-le vers le bas jusqu'il soit bien en place sur la prise murale.
- Branchez une extrémité du cordon spiralé du combiné au bas du combiné.
- Branchez l'autre extrémité du cordon du combiné dans la prise située à l'arrière du téléphone Clarity.
- Placez le combiné dans le berceau du téléphone Clarity. Les languettes spéciales le maintiendront en place.

approprié tel que décrit dans le guide fourni par votre compagnie de téléphone locale.

#### Touche discrétion (Mute)

La touche de DISCRÉTION (mute) permet à l'utilisateur de mener une conversation privée et que vous ne voulez pas que la personne en ligne entende. Alors que la touche de discrétion est relâchée, le microphone du combiné sera désactivé, empêchant ainsi la conversation d'être transmise.

#### Limiteur de surtension

L'appareil est doté d'un fusible autoréarmable. Le fusible s'enclenchera automatiquement dans les 30 minutes après l'activation une fois que la surtension a diminué.

#### Compatibilité avec les prothèses auditives

Le Clarity C210 est compatible avec les prothèses auditives qui utilisent un phonocapteur ou bobine «T-coil ». Une fois installé votre Clarity C210 selon les instructions préalablement notées, il sera prêt à l'utilisation.

### UTILISATION DU CLARITY C210

#### Pour transmettre et recevoir un appel :

1. Ajustez le réglage de volume au plus bas.
2. Prenez le combiné et écoutez la voix de l'appelant ou la tonalité.
3. En transmettant un appel, composez comme vous le feriez sur n'importe lequel téléphone et attendez que votre interlocuteur décroche le combiné.
4. Appuyez sur la touche Amplificateur (Boost).
5. Ajustez le volume à un niveau où la voix de l'autre personne est forte et claire, et débutez la conversation.
6. Quand vous avez terminé votre appel, replacez le combiné sur le bloc de base.
7. Après avoir raccroché, le niveau de son sera réinitialisé au niveau normal.
8. Le fait d'appuyer sur la touche Amplificateur (Boost) lors des conversations suivantes ramènera le volume à votre niveau de son configuré.

**Remarque :** Si vous avez fait une erreur en composant, relâchez simplement le crochet commutateur, attendez la tonalité, et composez à nouveau.

#### SOIN

Le Clarity C210 a été conçu pour vous offrir des années de service téléphonique sûr avec un minimum d'entretien.

Pour assurer une performance supérieure, suivez ces directives d'entretien de l'appareil :

- Évitez d'échapper ou de cogner l'appareil.
- Époussetez régulièrement l'appareil. Essayez l'appareil avec un chiffon doux et humide. N'utilisez pas de détergent et évitez l'humidité excessive.
- Le Clarity C210 est un appareil électrique. Évitez les chocs électriques en gardant l'appareil éloigné de l'eau. (p.ex. : salle de bain, évier de cuisine, etc.)

### MESURES DE SÉCURITÉ

#### Lisez et assurez-vous de bien comprendre les instructions.

1. N'installez jamais le câblage lors d'un orage électrique.

### CARACTÉRISTIQUES DU CLARITY C210

1. Touche d'amplificateur
2. Sonnerie visuelle
3. Commande de volume
4. Sonnerie activée/désactivée
5. Sélecteur de Tonalité/Impulsion
6. Touche Remise
7. Touche Clignotant
8. Touche discrétion
9. Touche Braille Touche #5
10. Clavier rétroéclairé
11. Recomposition du dernier numéro

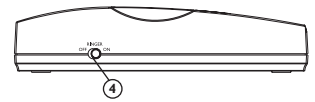
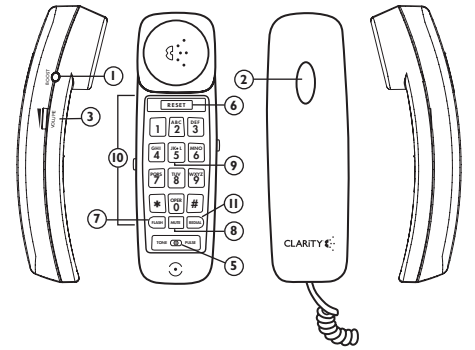

Votre Clarity C210 est doté de caractéristiques qui vous aideront à améliorer vos communications téléphoniques.

#### Cadran de réglage Clarity Power

Le cadran de réglage Clarity Power vous permet d'ajuster la clarté de vos conversations téléphoniques. Vous entendrez nettement les appels téléphoniques qui sont souvent difficiles à comprendre. L'amplification sera accrue de jusqu'à 30 décibels et la bande de fréquence de 2000 à 3000Hz sera spécialement augmentée pour améliorer la netteté de votre appel.

#### Commande d'amplificateur

Le C210 est doté d'une touche amplificateur qui contrôle le volume du récepteur. Le cadran de réglage Clarity Power est activé si vous appuyez sur la touche amplificateur. La sonnerie visuelle s'éclairera si la touche Amplificateur est activée.

#### Pour augmenter/diminuer Clarity Power

Ajustez le volant de réglage de volume vers le haut ou le bas.

**AVERTISSEMENT :** Quand la touche Amplificateur est éclairée, cela indique peut-être que le volume se situe à un niveau élevé. Afin de protéger l'ouïe, abaissez le réglage du volume au minimum.

#### Sonnerie visuelle

Une sonnerie éclairée transmet une alerte clignotante visuelle à chaque appel entrant. (Cette sonnerie s'éclairera peu importe le réglage de la sonnerie.)

2. N'installez jamais les prises de téléphone dans des endroits humides à moins que la prise ne soit conçue pour les endroits humides.
3. Ne touchez jamais des câbles téléphoniques non isolés ou des terminaux à moins que la ligne n'ait été déconnectée de l'interface du réseau.
4. Soyez prudent lors de l'installation ou de la modification de lignes téléphoniques.

#### Mesures importantes de sécurité

En utilisant votre équipement téléphonique, des mesures élémentaires de sécurité doivent toujours être prises afin de réduire le risque de feu, choc électrique et blessures aux personnes, comprenant ce qui suit :

- Lisez et assurez-vous de bien comprendre les instructions.
- Observez tous les avertissements et instructions inscrits sur le produit.
- Débranchez ce téléphone des prises murales avant de nettoyer. N'utilisez de détergent liquide ou en aérosol. Servez-vous d'un chiffon humide pour le nettoyage.
- N'utilisez pas ce produit près de l'eau, par exemple près un lavabo, évier de cuisine ou cuve à lessive, dans un sous-sol humide, près d'une piscine.
- Ne placez pas ce produit sur une table, un socle ou un chariot instables. Le produit peut tomber, causant ainsi de sérieux dommages au produit.
- Le boîtier est doté de fentes et d'ouvertures pour en faciliter la ventilation et l'empêcher de surchauffer. Ces ouvertures ne doivent pas être bloquées ou recouvertes. Les ouvertures ne devraient jamais être bloquées en plaçant l'appareil sur le lit, le divan, le tapis ou autre surface semblable. Cet appareil ne devrait jamais être placé près ou sur un radiateur ou une grille de chaleur. Cet appareil ne devrait pas être placé dans une installation intégrée à moins d'une ventilation adéquate.
- Ne laissez rien appuyer sur le cordon d'alimentation. Ne placez pas cet appareil là où on risquerait de marcher dessus.
- N'insérez jamais d'objets d'aucune sorte dans les fentes du boîtier de cet appareil, car ils peuvent entrer en contact avec des points électriques dangereux ou des pièces court-circuitées, ce qui pourrait entraîner un risque de feu ou de choc électrique.
- Ne renversez aucun liquide sur l'appareil. Afin de réduire le risque de choc électrique, ne démontez pas cet appareil. L'ouverture ou le retrait de couvercles peut vous exposer à des voltages dangereux ou autres risques. Un réassemblage incorrect peut causer un choc électrique si l'appareil est sub séquentiellement utilisé.
- Débranchez cet appareil de la prise murale et retournez au fabricant sous les conditions suivantes :
  - A. Si le cordon d'apport en alimentation est effiloché ou la fiche d'alimentation est endommagée.
  - B. Si du liquide a été renversé sur l'appareil.
  - C. Si le téléphone a été exposé à la pluie ou à l'eau.
  - D. Si le téléphone ne fonctionne pas correctement en suivant les consignes d'utilisation.

Ajustez uniquement les commandes couvertes par les consignes d'utilisation car un ajustement inapproprié des autres commandes peut causer des dommages et peut exiger des réparations importantes par un technicien qualifié afin que l'appareil puisse fonctionner normalement.

E. Si le téléphone a été échappé ou que le coffret a été endommagé.

F. Si le téléphone affiche un changement de performance significatif.

• Évitez d'utiliser un téléphone (autre qu'un sans fil) pendant un orage. Il peut y avoir un risque de choc électrique provoqué par la foudre.

• N'utilisez pas ce téléphone pour signaler une fuite de gaz à proximité de la fuite.

Les points suivants sont compris dans les exigences CS-03.

L'indice de charge de l'appareil est 20.

Le code uniforme de disposition de raccordement pour l'appareil est CA11A.

**REMARQUE** : L'étiquette du ministère des Communications du Canada indique que cet appareil est homologué. Cette homologation signifie que l'appareil rencontre certaines règles opérationnelles de protection et de sécurité de réseau de télécommunications. Le ministère ne garantit aucunement le fonctionnement de l'appareil à la satisfaction de l'utilisateur.

Avant d'installer cet appareil, les utilisateurs devraient s'assurer qu'il est permis de se connecter aux installations de la compagnie locale de télécommunications. L'appareil doit aussi être installé selon une méthode acceptable de connexion. Dans certains cas, le câblage intérieur de la compagnie, associé à un service de ligne individuelle peut être allongé au moyen d'un ensemble de connexion certifié (rallonge électrique téléphonique). L'abonné devrait être averti que le respect des conditions susmentionnées peut ne pas empêcher la dégradation du service dans certaines situations. Les réparations à un appareil homologué devraient être autorisées par un établissement de maintenance canadien désigné par le fournisseur.

Toute réparation ou modification faite par l'utilisateur de cet appareil, ou défauts de l'appareil peuvent donner à la compagnie en télécommunications le droit de demander le débranchement de l'appareil. Les utilisateurs devraient s'assurer, pour leur protection individuelle, que les liaisons de terre électriques du service public d'électricité, les lignes téléphoniques et le système interne de conduites d'eau métalliques, s'il y en a, sont tous raccordés. Ces précautions sont particulièrement importantes dans les régions rurales.

**Mise en garde** : Les utilisateurs ne devraient pas tenter eux-mêmes d'effectuer ces connexions, mais devraient plutôt contacter le responsable de l'inspection électrique, ou encore un électricien, au besoin.

L'indice de charge (IC) attribué à chaque borne indique le pourcentage de charge devant être connectée à une ligne locale qui est utilisée par la borne pour empêcher une surcharge. La terminaison sur une ligne locale peut consister en plusieurs combinaisons d'appareils uniquement si la somme de l'indice de charge de tous les appareils ne dépasse pas cent (100).

## Conformité Réglementaire

### Partie 68 des réglementaires FCC (conseil fédéral de l'audiovisuel aux États-Unis)

a) Cet équipement est conforme à la partie 68 des réglementaires FCC et les exigences adoptés par le ACTA. Il y a une étiquette sous l'appareil qui contient, entre autres, un identificateur de produit en format US: AAAEQ##TXXXX. Selon la demande, ce numéro doit être fourni à la compagnie de téléphone.

b) La prise et la fiche qui branche cet appareil aux installations électrique et à la compagnie de téléphone doit être conforme la partie 68 des réglementaires FCC et les exigences adoptés par le ACTA. Un fil téléphonique

et une fiche modulaire, RJ11C USOC, sont fournis avec se produit. Ils sont conçus pour être branché a une fiche modulaire compatible. Voir les instructions d'installation pour de plus amples détails.

c) Le facteur d'équivalence de sonnerie (numéro "REN"), attribué à chaque dispositif, indique le nombre maximum de dispositifs pouvant être raccordés à un interface téléphonique. Trop de RENs sur une ligne téléphonique peut faire en sorte que les appareils ne sonne pas lors d'un appel téléphonique reçu. Dans la plupart des régions, le nombre total du facteur "REN" ne doit pas dépasser cinq (5.0). Pour vous assurez du nombres d'appareil qui peuvent être branchés, tel que déterminé par le total des RENs, veuillez contacter votre compagnie de téléphone.. Pour tous produits approuvés après le 23 juillet 2001, le REN pour ce produit est identifié sur l'étiquette du produit en format US:AAAEQ##TXXXX. Les chiffres représentés par ## sont les RENs sans point (i.e., 03 suggère un REN de 0.3). Pour tout autre produits, le REN est indiqué séparément sur l'étiquette.

d) Dans le cas où cet appareillage téléphonique causes des dommages au réseau téléphonique, la compagnie de téléphone vous avisera qu'un arrêt temporaire de votre service pourrait être requis. La compagnie de téléphone avertira le client immédiatement. De plus, vous serez avisés de vos droits concernant une plainte a être soumise à l' FCC si vous le trouvé nécessaire.

e) La compagnie de téléphone pourrait effectuer des changements à ces installations, son équipement, opérations ou procédures qui pourraient affectés l'opération de l'équipement. Si ceci se produit, la compagnie de téléphone fournira un préavis afin de vous permettre d'effectuer les modifications nécessaires pour maintenir un service continu.

f) Si vous faites l'expérience de problèmes avec cet appareillage téléphonique, pour toute informations concernant les réparations ou les garanties, veuillez contacter Clarity au 1-800-552-3368. Si cet appareillage cause des dommages au réseau téléphonique, la compagnie de téléphone pourrait vous demander de débrancher votre équipement jusqu'à temps que le problème soit résolu.

g) Cet appareillage téléphonique ne doit pas être réparé et ne contient aucune pièces réutilisable. Toute tentative d'ouvrir l'équipement ou d'effectuer des réparations annulera la garantie. Pour le service ou les réparations, composez le 1-800-552-3368.

h) Le branchement au service de ligne commune est sujette au tarifs de l'état. Contactez la commission de l'entreprise de services publics, la commission du service public ou la commission corporative pour plus d'information.

i) Si votre maison est équipé d'un système d'alarme relié à votre ligne téléphonique, assurez vous que l'appareillage téléphonique ne débranche pas votre système d'alarme. Si vous avez des questions concernant ce qui pourrait mettre hors de service votre équipement de sécurité, consultez la compagnie de téléphone ou un installateur compétent.

j) Cet équipement téléphonique est compatible avec les prothèses auditives.

### Téléphones à monnaie/carte de crédit

Pour respecter les tarifs, la compagnie téléphonique doit être averti avant le branchement. Dans certains États, la commission de l'entreprise de services publics, la commission du service public ou la commission corporative avant le branchement.

### Partie 15 des réglementaires FCC

Cet équipement est conforme à la partie 15 des réglementaires FCC. Son fonctionnement est soumis aux deux conditions suivantes : (1) Ce dispositif téléphonique ne doit pas causer d'intéférences et (2), il doit pouvoir

accepter les interférences, incluant celles pouvant nuire à son fonctionnement normal.

### “La confidentialité de vos conversations n'est pas garantie avec cet appareil”.

Votre appareillage a été vérifié et conforme aux limitations d'un appareil digital Classe B, conformément à la partie 15 des réglementaires FCC. Ces limitations sont conçues pour fournir une protection raisonnable contre une interférence dangereuses en installations résidentielle.

Cet équipement génère, utilise and peut émettre une fréquence radio et, si non installé et utilisé en conformité avec les instructions, peut produire une interférence avec les communications radio. Toutefois, il n'y a aucune garantie que l'interférence ne se produira pas dans un locale particulier; si cet équipement cause une interférence dangereuses à la radio ou à la réception télévision, qui pourrait être déterminé en débranchant l'équipement, vous êtes encouragés à tenter de rectifier l'interférence en vous servant des mesures suivantes :

1. Quand sa peut être fait en toute sécurité, réorienté l'antenne récepteur de la télévision ou de la radio.
2. Si possible, éloignez le téléphone sans fil du téléviseur, la radio ou autre source de réception
3. Branchez l'équipement téléphonique dans une prise ou un circuit autre que celle de la télévision, de la radio, ou d'autre récepteur.
4. Consultez le détaillant ou un technicien en Radio/TV pour de l'assistance.

**MISE EN GARDE:** Tout changement ou modification apporté à cet appareil qui ne serait pas expressément autorisé par le manufacturier peut vous retirer l'autorisation de faire fonctionner l'appareil.

### Avis d'Industrie Canada

#### Ce produit réponds aux critères des spécification techniques d'Industry Canada.

Avant d'installer cet équipement, les utilisateurs doivent s'assurer qu'il est permis d'être branché aux installations de la compagnie de téléphone. Cet équipement doit être installé en se servant d'une méthode de branchement conforme. Dans certains cas, le filage interne de la compagnie de téléphone associé à une ligne de service individuelle allongé à l'aide d'un ensemble de raccord certifié (prolongateur de ligne téléphonique). Le consommateur doit être avisé que la conformité avec les conditions ci-haut mentionnées peut ne pas prévenir la dégradation de service dans certaines situations. Toutes réparations d'équipement certifié doit être effectué par un service d'entretien Canadien autorisé par le fournisseur.

Toutes réparations ou modifications effectuées à l'équipement par l'utilisateur, ou panne de l'équipement, peut donner cause à la compagnie de télécommunications de demander à l'utilisateur de débrancher l'équipement.

Les utilisateurs doivent s'assurer que les conducteurs de terre, lignes téléphoniques ainsi que le système de conduit d'eau interne métallique, si présent, sont liés ensemble. Cette précaution est particulièrement importante dans les régions rurales.

**MISE EN GARDE:** Les utilisateurs ne devraient pas tenter tel connexions eux-mêmes, mais plutôt devraient contacter un electricien ou l'inspecteur electricien approprié.

Le facteur d'équivalence de sonnerie (numéro "REN"), attribué à chaque dispositif, indique le nombre maximum de dispositifs pouvant être raccordés à un interface téléphonique. On peut raccorder plusieurs dispositifs téléphoniques à l'interface, pourvu que le nombre total du facteur "REN" ne dépasse pas cinq.

(Le terme "IC:" devant le numéro de certification signifie uniquement que les spécifications de Industrie Canada ont été rencontrées.)

### Le responsable pour conformité règlementaire:

Clarity, Une Division de Plantronics, Inc.  
4289 Bonny Oaks Drive,  
Bureau 106, Chattanooga, TN 37406  
Tél. : 1-800-552-3368

## Garantie et Service

L'information concernant la garantie et le service est seulement applicable aux produits achetés et utilisés aux E.U. et au Canada. Pour toute information concernant la garantie et le service dans d'autre pays, veuillez contacter votre détaillant locale ou le distributeur.

### L'étendue de la garantie

Clarity, une division de Plantronics, Inc. ("Clarity") déclare au consommateur que cet appareil sera exempt de tout défaut de matériels ou de main-d'oeuvre, uniquement selon les limitations ou exclusions énumérées cidessous, pendant une année de la date d'achat ("Période de Garantie").

L'obligation de Clarity sous cette garantie sera à l'option de Clarity, sans frais, de toute composante ou d'appareil qui prouve être un défaut de matériel ou de fabrication pendant la Période de Garantie.

### Exclusions de garantie

Cette garantie promet un appareil exempt de tout défaut de matériel ou de main-d'oeuvre.

Toutes conditions dûes à un accident, abus, emploi abusif ou mauvaise opération, contravention des instructions fournies par Clarity, destruction ou modifications, voltages ou courant inadéquat, s'il y a eu réparation ou entretien effectué par une personne ou organisation autre que Clarity ou un centre de service autorisé par Clarity, n'est pas couvert sous cette garantie. Les compagnie de téléphone fabriquent de différent types d'équipement et Clarity ne garantie pas que cet équipement soit compatible avec l'équipement d'une compagnie de téléphone en particulier.

### Garantie Tacite

Conformément à la Loi, vous pourriez être éligible à certains bénéfices de garantie tacite. Ces garanties tacite seront en force pendant la durée de la garantie du produit. Certains États permettent des limites sur la durée d'une garantie tacite, donc, la garantie ci-haut mentionnée ne pourrait vous être applicable.

### Dommmages accessoires ou immatériels

Ni Clarity ni votre détaillant ou distributeur ne sont responsable pour les dommages accessoires ou immatériels incluant sans limitation, pertes ou gains commerciaux, ou pour n'importe quel dépenses accessoires, dépenses, perte de temps, ou inconvénient. Certains Etats ne permettent pas l'exclusion ou la limitation de dommages accessoires ou immatériels, donc, l'exclusion ou la limitation ci-haut mentionnée ne pourrait vous être applicable.

Autres droits reconnus a Cette garantie vous donne des droits reconnu par la loi ainsi que certains autres droits qui varient de province en province.

### Information concernant les Garanties

Pour obtenir de l'information concernant le service de Garantie, veuillez expedier l'unité port-prépayé a l'une des installations compétentes ci-bas mentionnés.

### Aux États-Unis

Centre de Service Clarity  
4289 Bonny Oaks Drive,  
Bureau 106  
Chattanooga, Tennessee 37406  
Tél: (423) 622-7793 ou (800) 426-3738  
Fax: (423) 622-7646 ou (800) 325-8871

### Au Canada

Centre de Service Clarity  
1455 Boulevard Pitfield  
Saint-Laurent (Quebec)  
H4S 1G3  
Tél: (800) 540-8363 (514) 956-8363  
Fax: (514) 956-1825

Veuillez vous servir de l'emballage original, ou emballez bien le (les) unité(s) dans un carton rigide avec suffisamment d'emballage pour prevenir les dommages.

### Veillez inclure les informations suivantes:

1. Une preuve d'achat incluant le numéro de modèle et la date d'achat.
2. Adresse de la facturation.
3. Adresse de l'expédition.
4. Nombre et description des unités expédiées.
5. Nom et numéro de téléphone de la personne a contacter si nécessaire.
6. La raison du retour ainsi qu'une description du problème.

Les dommages produient lors de l'expédition sont jugé être la responsabilité du transporteur, et toutes demandes doit être faite directement à celui-ci.