

Lock Basic 19 mm

Art.: 60175

Verwendung: Primex Basic 19 mm
Primex Basic 19 mm gelocht

Gewicht: 0,10 kg / set

Material: Stahl

Verpackung: 4 Stück mit Madenschrauben
4 Stück ohne Schrauben

Madenschrauben M 5 x 4 mm

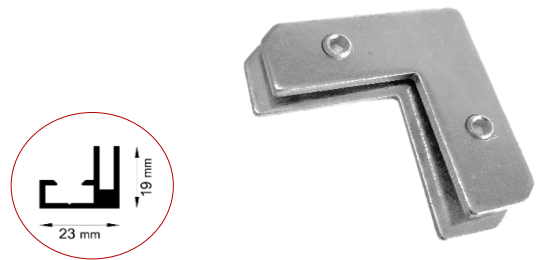

Lock Big 27 mm und 44 mm Profil

Art.: 60187

Verwendung: Primex Big 27 mm
Primex 44 mm mit Nut
Primex 44 mm ohne Nut

Gewicht: 0,44 kg / set

Material: Stahl

Verpackung: 4 Stück

Madenschrauben M 5 x 8 mm

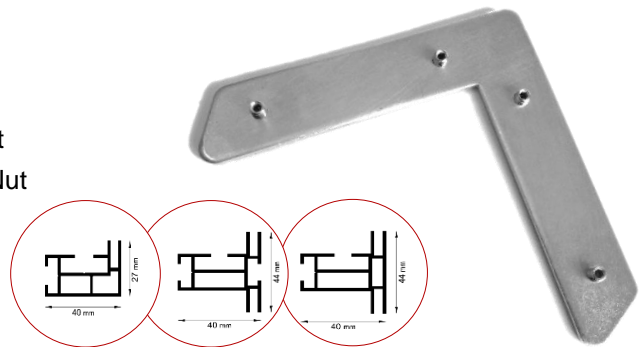

Lock 55 mm Profil

Art.: 60293

Verwendung: Primex 55 mm Profil

Gewicht: 0,23 kg / set

Material: Alu/Stahl

Verpackung: 4 Stück

Zylinderkopfschrauben M 6 x 8 mm

Nutenstein M 6 / 25 x 25 x 3 mm

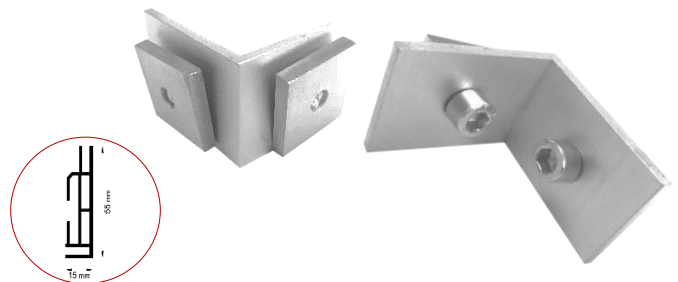

Lock 100 mm Profil

Art.: 60186

Verwendung: Primex 100 mm Profil

Gewicht: 0,28 kg / set

Material: Alu/Stahl

Verpackung: 8 Stück

Zylinderkopfschrauben M 6 x 12 mm

Nutenstein M 6

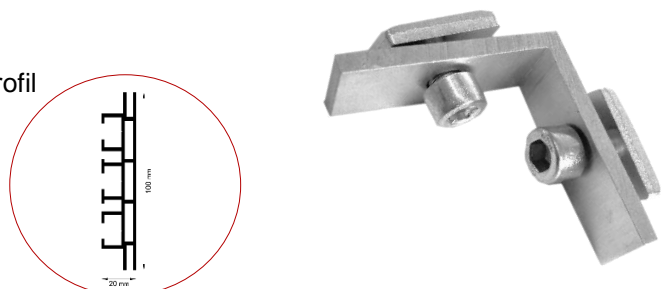

Klapp - Eckverbinder 100 mm Profil

Art.: 60188
 Verwendung: Primex 100 mm Profil
 Gewicht: 0,54 kg / set
 Material: Alu/Stahl
 Verpackung: 8 Stück Vormontiert
 Zylinderkopfschrauben M 6 x 12 mm
 Nutenstein M 6
 Spannverschlüsse

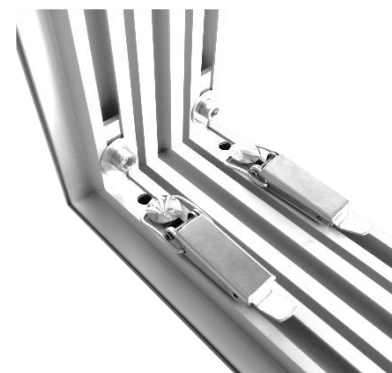
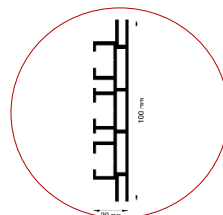

Lock 150 mm Profil

Art.: 60190
 Verwendung: Primex 150 mm Einseitig
 Primex 150 mm Doppelseitig
 Gewicht: 0,45 kg / set
 Material: Alu
 Verpackung: 8 Stück
 Zylinderkopfschrauben M 6 x 8 mm
 Unterlegscheiben 6,4 x 12 x 1,6 mm

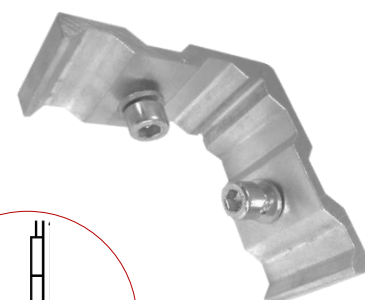
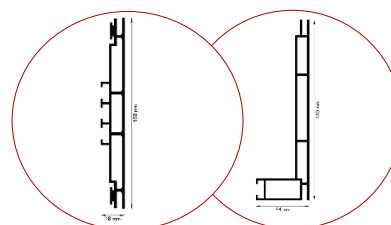

Klapp - Eckverbinder 150 mm Profil

Art.: 60222
 Verwendung: Primex 150 mm Einseitig
 Primex 150 mm Doppelseitig
 Gewicht: 0,74 kg / set
 Material: Alu
 Verpackung: 8 Stück Vormontiert
 Zylinderkopfschrauben M 6 x 8 mm
 Unterlegscheiben 6,4 x 12 x 1,6 mm

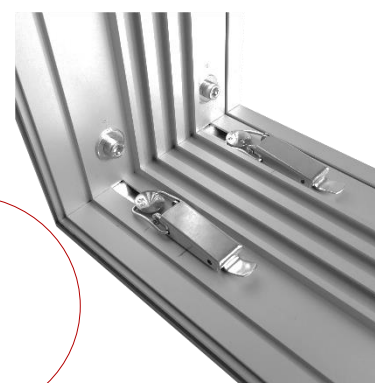
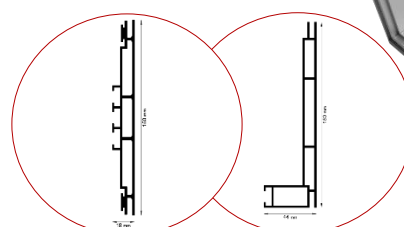

Lock für CUBE solid

Art.: 60198
 Verwendung: CUBE solid
 Gewicht: 0,80 kg / lfm
 Material: Stahl
 Verpackung: 24 Stück
 Madenschrauben M 6 x 10 mm

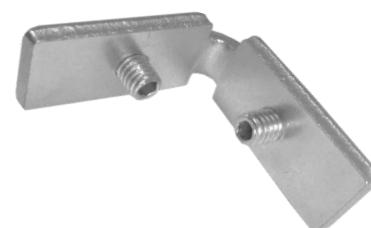
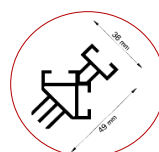

Lock für CUBE corner

Art.: 60218
 Verwendung: CUBE corner
 Gewicht: 0,80 kg / lfm
 Material: Stahl
 Verpackung: 24 Stück
 Madenschrauben M 6 x 10 mm

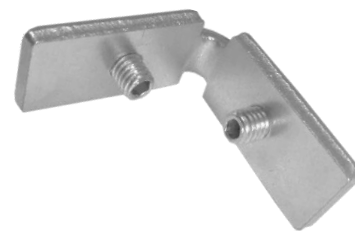
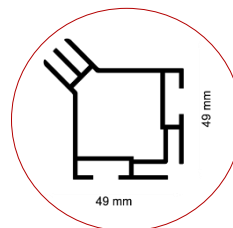

Lock für CUBE light

Art.: 60180
 Verwendung: CUBE light
 Gewicht: 0,72 kg / set
 Material: Kunststoff
 Verpackung: 8 Stück

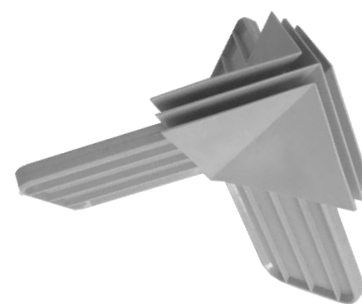
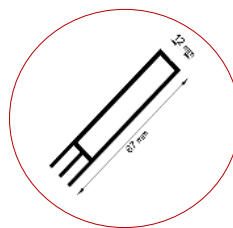

Lock für Stabilisierer 43/20 mm

Art.: 60185
 Verwendung: Stabilisierer 43/20 mm
 Gewicht: 0,08 kg / set
 Material: Alu
 Verpackung: 2 Stück
 Madenschrauben M 10 x 12 mm

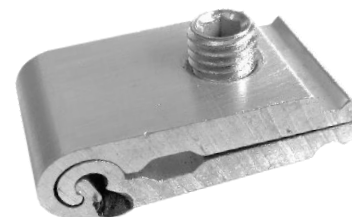
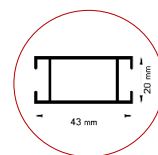

Lock für Stabilisierer 30/18 mm

Art.: 60215
 Verwendung: Stabilisierer 30/18 mm
 Gewicht: 0,05 kg / lfm
 Material: Alu
 Verpackung: 2 Stück
 Madenschrauben M 8 x 12 mm

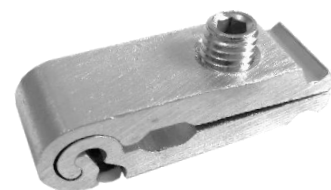
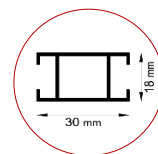

Profilverbinder für Basic 19 mm

	Art.: 60243
Verwendung:	Primex Basic 19 mm Primex Basic 19 mm gelocht
Gewicht:	0,04 kg / set
Material:	Stahl
Verpackung:	4 Stück
Madenschrauben	M 5 x 4 mm

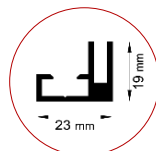

Profilverbinder für Big 27 mm & 44 mm Profil

	Art.: 60851
Verwendung:	Primex Big 27 mm Primex 44 mm mit Nut Primex 44 mm ohne Nut
Gewicht:	0,36 kg / set
Material:	Stahl
Verpackung:	2 Stück
Madenschrauben	M 6 x 10 mm

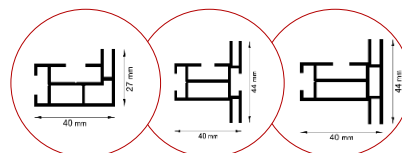

Profilverbinder für 55 mm Profil

	Art.: 60847
Verwendung:	Primex 55 mm Profil
Gewicht:	0,40 kg / set
Material:	Stahl
Verpackung:	2 Stück
Zylinderkopfschrauben	M 6 x 6 mm
Unterlegscheiben	6,4 x 20 x 1,6 mm

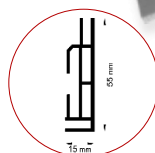

Profilverbinder für 100 mm Profil

	Art.: 60849
Verwendung:	Primex 100 mm Profil
Gewicht:	0,14 kg / set
Material:	Stahl
Verpackung:	4 Stück
Zylinderkopfschrauben	M 6 x 8 mm
Unterlegscheiben	6,4 x 18 x 1,6 mm

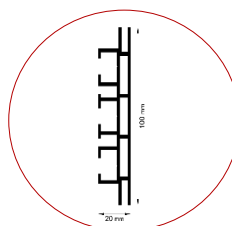

Klapp – Profilverbinder 100 mm Profil

Art.: 60211
 Verwendung: Primex 100 mm Profil
 Gewicht: 0,41 kg / set
 Material: Stahl
 Verpackung: 4 Stück
 Zylinderkopfschrauben M 6 x 8 mm
 Unterlegscheiben 6,4 x 18 x 1,6 mm
 Spannverschlüsse

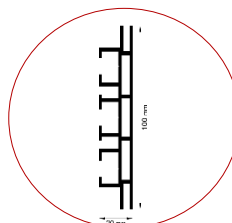

Profilverbinder für 150 mm Profil

Art.: 60852
 Verwendung: Primex 150 mm Einseitig
 Primex 150 mm Doppelseitig
 Gewicht: 0,78 kg / set
 Material: Stahl
 Verpackung: 4 Stück
 Zylinderkopfschrauben M 6 x 8 mm
 Unterlegscheiben 6,4 x 12 x 1,6 mm

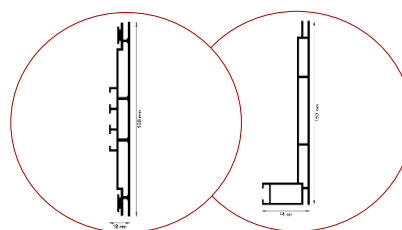

Klapp – Profilverbinder 150 mm Profil

Art.: 60223
 Verwendung: Primex 150 mm Einseitig
 Primex 150 mm Doppelseitig
 Gewicht: 0,93 kg / set
 Material: Stahl
 Verpackung: 4 Stück
 Zylinderkopfschrauben M 6 x 8 mm
 Unterlegscheiben 6,4 x 12 x 1,6 mm
 Spannverschlüsse

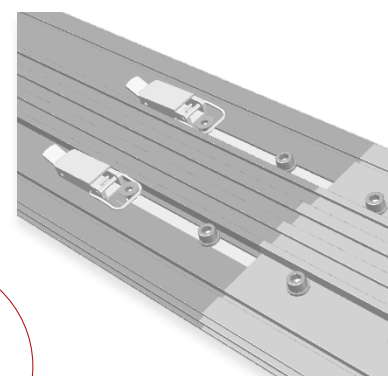
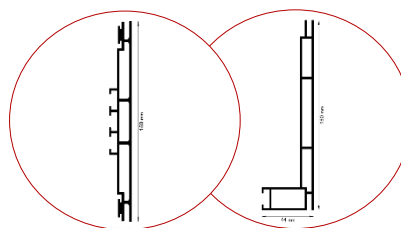

Profilverbinder für CUBE solid und CUBE corner

Art.: 60846
 Verwendung: CUBE solid und CUBE corner
 Gewicht: 0,18 kg / set
 Material: Stahl
 Verpackung: 3 Stück
 Madenschrauben M 6 x 10 mm

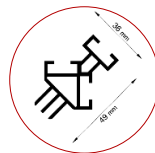

Profilverbinder für Stabilisierer 43/20 mm

Art.: 60848
 Verwendung: Stabilisierer 43/20 mm
 Gewicht: 0,07 kg / set
 Material: Alu
 Verpackung: 2 Stück
 Zylinderkopfschrauben M 6 x 6 mm
 Unterlegscheiben 6,4 x 18 x 1,6 mm

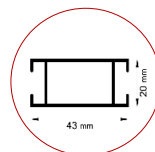

Profilverbinder für Stabilisierer 30/18 mm

Art.: 60848
 Verwendung: Stabilisierer 30/18 mm
 Gewicht: 0,07 kg / set
 Material: Alu
 Verpackung: 2 Stück
 Zylinderkopfschrauben M 6 x 6 mm
 Unterlegscheiben 6,4 x 18 x 1,6 mm

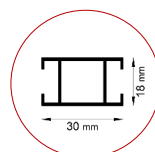

Profilverbinder für Kederprofil 17/44 mm gerade

Art.: 62000
 Verwendung: Kederprofil 17/44 mm
 Gewicht: 0,14 kg / set
 Material: Stahl
 Verpackung: 2 Stück
 Madenschrauben M 5 x 10 mm

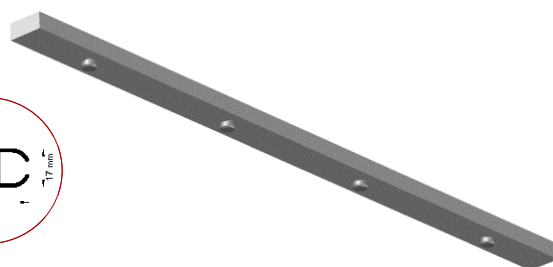
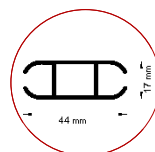

Profilverbinder für Kederprofil 17/44 mm gebogen

r = 75 cm	Art.: 62075
r = 100 cm	Art.: 62100
r = 150 cm	Art.: 62150
Verwendung:	Kederprofil 17/44 mm gebogen
Gewicht:	0,14 kg / set
Material:	Stahl
Verpackung:	2 Stück
Madenschrauben	M 5 x 10 mm

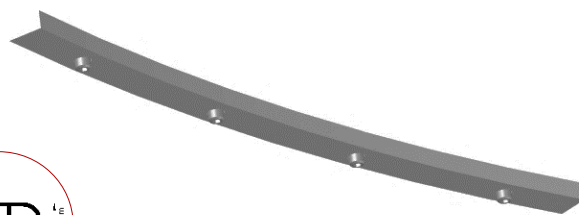
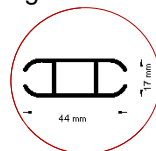

Endkappe für Kederprofil 17/44 mm

	Art.: 61511
Verwendung:	Kederprofil 17/44 mm
Gewicht:	0,01 kg / set
Material:	Kunststoff
Verpackung:	2 Stück

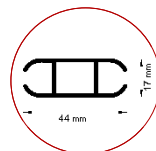

Wandaufhänger

Art.: 60164

Verwendung: Primex BIG ohne Wandabstand
Primex 150 mm Einseitig ohne Wandabstand
Primex 150 mm Doppelseitig ohne Wandabstand

Gewicht: 0,06 kg / set

Material: Alu

Verpackung: 2 Stück

Zylinderkopfschrauben M 8 x 30 mm

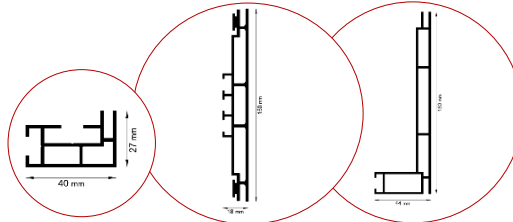

Wandaufhänger

Art.: 60184

Verwendung: Primex BIG mit 10 mm Wandabstand
Primex DOUBLE offen ohne Wandabstand
Primex DOUBLE geschlossen ohne Wandabstand
Primex 100 mm ohne Wandabstand
Primex 150 mm Einseitig mit 10 mm Wandabstand
Primex 150 mm Doppelseitig mit 10 mm Wandabstand

Gewicht: 0,07 kg / set

Material: Alu

Verpackung: 2 Stück

Madenschrauben M 8 x 30 mm

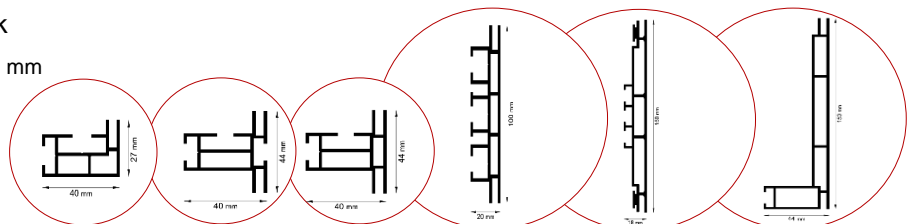

Wandaufhänger

Art.: 60200

Verwendung: Primex DOUBLE offen ohne Wandabstand
Primex DOUBLE geschlossen ohne Wandabstand
Primex 100 mm ohne Wandabstand

Gewicht: 0,08 kg / set

Material: Alu

Verpackung: 2 Stück

Zylinderkopfschrauben M 6 x 8 mm
Nutenstein M 6

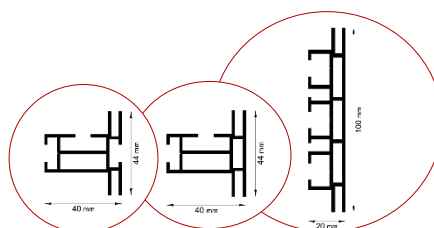

Wandaufhänger

Art.: 60199
 Verwendung: Primex 55 mm
 Sonderlösungen
 Gewicht: 0,11 kg / set
 Material: Stahl
 Verpackung: 2 Stück
 Zylinderkopfschrauben M 6 x 8 mm
 Nutenstein M 6
 Unterlegscheiben 6,4 x 20 x 1,6 mm

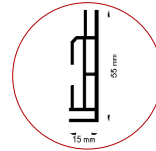

Aufnahmeprofil zur Wandbefestigung für 150er neues Profil

Art.: 60271
 Verwendung: Primex 150 mm Doppelseitig ohne Wandabstand
 Primex 150 mm Doppelseitig mit 10 mm Wandabstand
 Gewicht: 0,10 kg / set
 Material: Alu
 Verpackung: 2 Stück

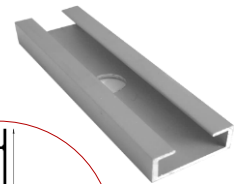
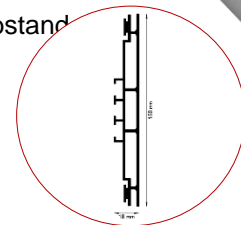
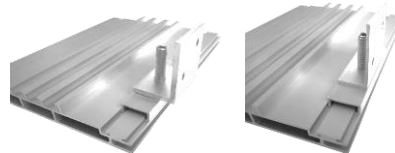

Wandhalter, 2-teilig verstellbar

Art.: 62001
 Verwendung: Kederprofil 17/44 mm
 Gewicht: 0,19 kg / set
 Material: Alu
 Verpackung: 1 Stück
 Madenschrauben M 8 x 45 mm
 Kopfschraube M 8 x 14 mm
 ohne Montagematerial

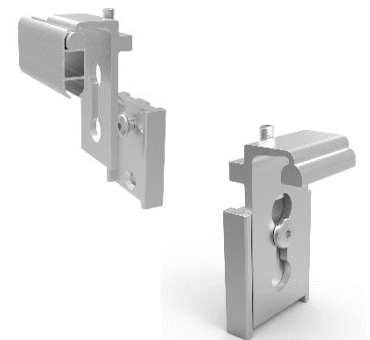
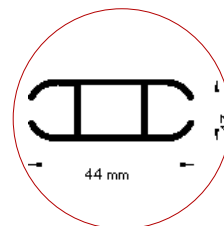

Wandhalter, einteilig verstellbar

Art.: 62002
 Verwendung: Kederprofil 17/44 mm
 Gewicht: 0,09 kg / set
 Material: Alu
 Verpackung: 1 Stück
 ohne Montagematerial

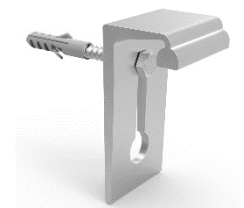
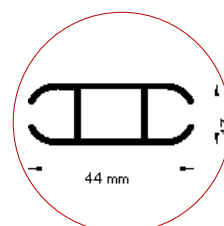

Wandaufhänger L - Haken

	Art.: 60197
Verwendung:	CUBE solid
Gewicht:	0,03 kg / set
Material:	Stahl
Verpackung:	2 Stück

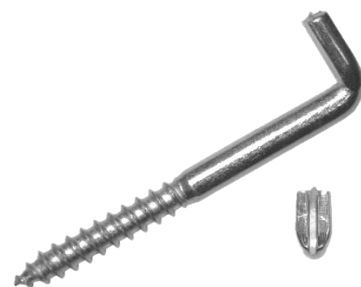
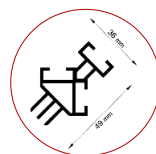

Deckenabhängler höhenverstellbar mit Drahtseil

Art.: 60501+60503+60505
 Verwendung: Primex 44 mm mit Nut
 Gewicht: 0,05 kg / set
 Material: Stahl
 Verpackung: 1 Stück

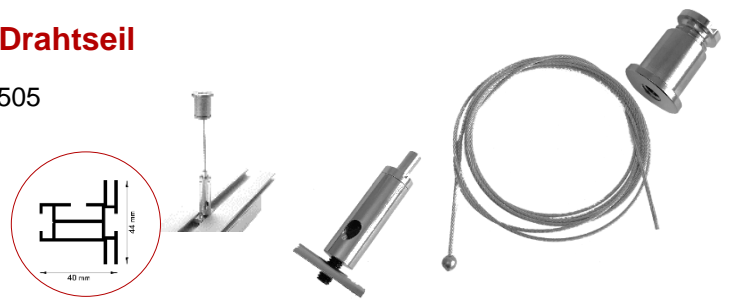

Deckenabhängler höhenverstellbar mit Drahtseil

Art.: 60502+60503
 Verwendung: Primex 44 mm ohne Nut
 Primex 55 mm Profil
 Primex 100 mm Profil
 Primex 150 mm Einseitig
 Primex 150 mm Doppelseitig
 Gewicht: 0,04 kg / set
 Material: Stahl
 Verpackung: 1 Stück

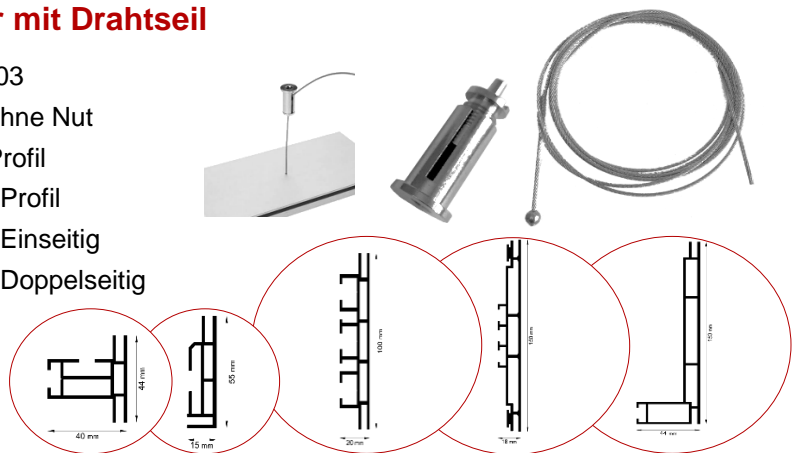

Deckenabhängler für 44 mm Profil mit Nut

Art.: 60194
 Verwendung: Primex 44 mm mit Nut
 Gewicht: 0,04 kg / set
 Material: Stahl
 Verpackung: 2 Stück
 Ringschraube M 6
 Nutenstein M 6

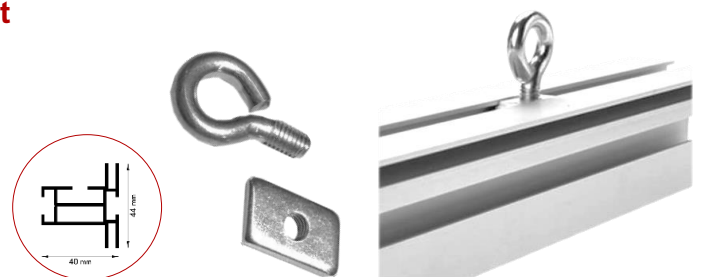

Deckenabhängler für BIG 27 mm

Art.: 60399
 Verwendung: Primex BIG 27 mm
 Gewicht: 0,11 kg / set
 Material: Alu
 Verpackung: 2 Stück
 Ringschraube M 6
 Nutensteine M 6
 Zylinderkopfschrauben M 6 x 10 mm

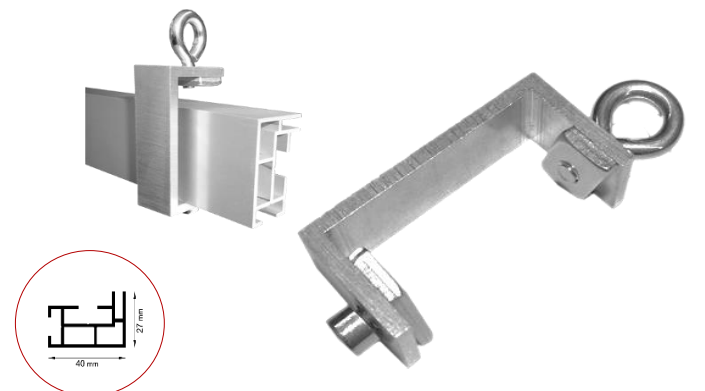

Deckenabhängiger für CUBE solid

	Art.: 60540
Verwendung:	CUBE solid
Gewicht:	0,05 kg / set
Material:	Stahl
Verpackung:	1 Stück
Augenschraube	M 6
Nutenstein	M 6

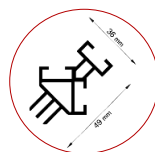

Deckenabhängiger für CUBE light

	Art.: 60541
Verwendung:	CUBE light
Gewicht:	0,18 kg / set
Material:	Alu
Verpackung:	4 Stück
Bohrschrauben	2,9 x 9,5 mm
Drahtseil mit Schlaufe	Ø 1,5 mm - 2 Meter

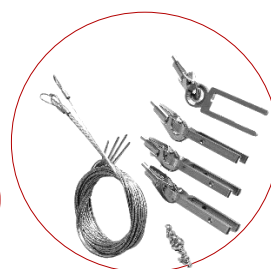
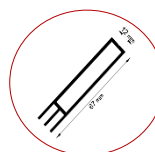

1 Set

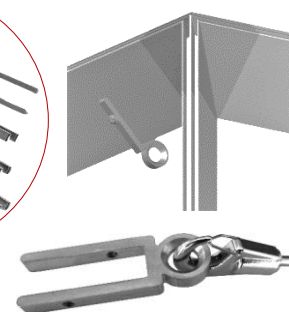

Deckenabhängiger höhenverstellbar mit Drahtseil

	Art.: 60501+60503+60505
Verwendung:	Kederprofil 17/44 mm
Gewicht:	0,05 kg / set
Material:	Stahl
Verpackung:	1 Stück

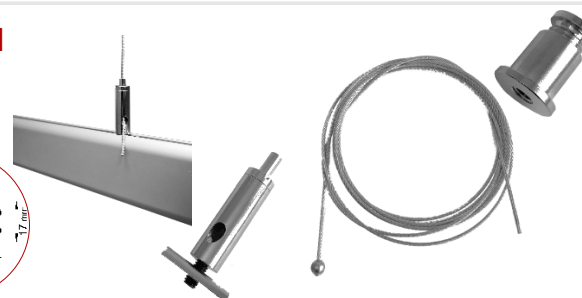
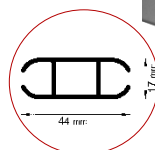

Drahtseil mit Kugelnippel Ø 1,5 mm - 2 Meter

	Art.: 60503
Verwendung:	Deckenabhängung und Sicherung
Gewicht:	0,02 kg / set
Material:	Stahl
Verpackung:	1 Stück



Drahtseil mit Schlaufe Ø 1,5 mm - 2 Meter

	Art.: 60542
Verwendung:	Deckenabhängung und Sicherung
Gewicht:	0,02 kg / set
Material:	Stahl
Verpackung:	1 Stück



Drahtseil mit Nippel Ø 1,5 mm - 2 Meter und Drahtseilklemme

	Art.: 60544
Verwendung:	ECO Akustikdeckensegel
Gewicht:	0,03 kg / set
Material:	Stahl
Verpackung:	1 Stück
Inbusschlüssel	1,5 mm



Bodenplatte 400 x 100 x 8 mm, Bohrung mittig

Art.: 60442
 Verwendung: Primex 44 mm mit Nut
 Primex 100 mm Profil
 Primex 150 mm einseitig u. beidseitig
 Gewicht: 5,20 kg / set
 Material: Stahl RAL 9006 matt
 Verpackung: 2 Stück

1 Schrauben-Set zur Auswahl für alle Profiltypen

Senkkopfschrauben	M 6 x 12 mm	—	Primex 44 mm mit Nut
Senkkopfschrauben	M 6 x 20 mm	—	Primex 100 mm Profil
Senkkopfschrauben	M 6 x 25 mm	—	Primex 150 mm einseitig u. beidseitig
Nutenstein	M 6		
Filzgleiter	Ø 25 mm		
Inbusschlüssel	4 mm		

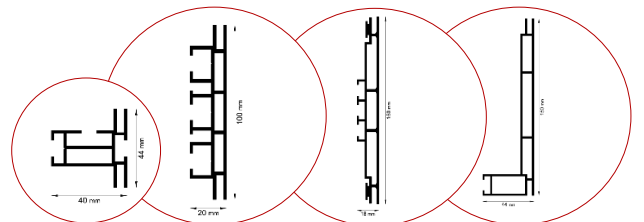
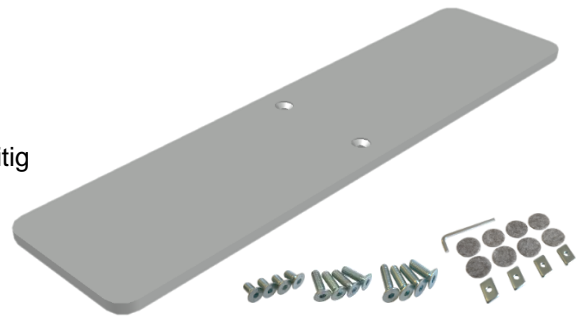

Bodenplatte 400 x 100 x 8 mm, Bohrung hinten

Art 60443
 Verwendung: Primex 44 mm mit Nut
 Primex 100 mm Profil
 Primex 150 mm einseitig u. beidseitig
 Gewicht: 5,20 kg / set
 Material: Stahl RAL 9006 matt
 Verpackung: 2 Stück

1 Schrauben-Set zur Auswahl für alle Profiltypen

Senkkopfschrauben	M 6 x 12 mm	—	Primex 44 mm mit Nut
Senkkopfschrauben	M 6 x 20 mm	—	Primex 100 mm Profil
Senkkopfschrauben	M 6 x 25 mm	—	Primex 150 mm einseitig u. beidseitig
Nutenstein	M 6		
Filzgleiter	Ø 25 mm		
Inbusschlüssel	4 mm		

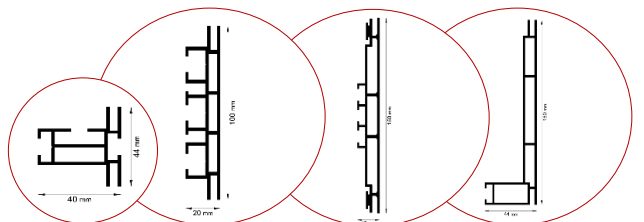
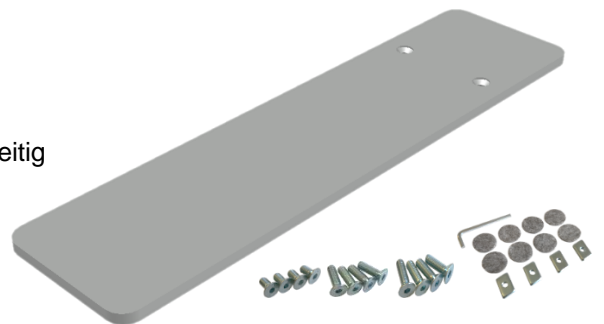

Bodenplatte 600 x 100 x 8 mm, Bohrung mittig

Art.: 60444

Verwendung: Primex 44 mm mit Nut
Primex 100 mm Profil
Primex 150 mm einseitig u. beidseitig

Gewicht: 7,70 kg / set

Material: Stahl RAL 9006 matt

Verpackung: 2 Stück

1 Schrauben-Set zur Auswahl für alle Profiletypen

Senkkopfschrauben	M 6 x 12 mm	—	Primex 44 mm mit Nut
Senkkopfschrauben	M 6 x 20 mm	—	Primex 100 mm Profil
Senkkopfschrauben	M 6 x 25 mm	—	Primex 150 mm einseitig u. beidseitig
Nutenstein	M 6		
Filzgleiter	Ø 25 mm		
Inbusschlüssel	4 mm		

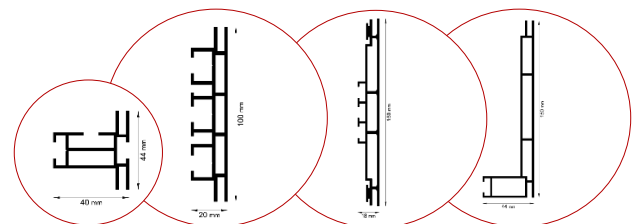
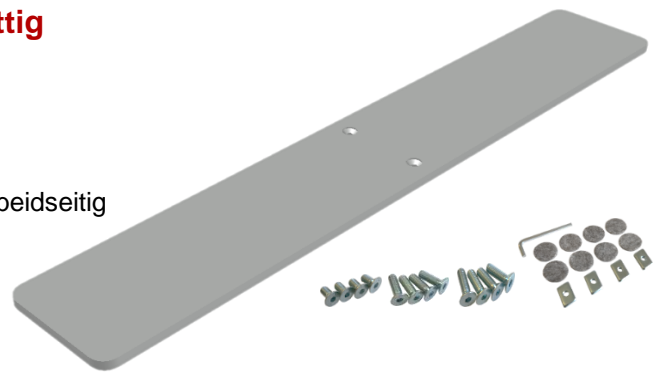

Bodenplatte 600 x 100 x 8 mm, Bohrung hinten

Art.: 60445

Verwendung: Primex 44 mm mit Nut
Primex 100 mm Profil
Primex 150 mm einseitig u. beidseitig

Gewicht: 7,70 kg / set

Material: Stahl RAL 9006 matt

Verpackung: 2 Stück

1 Schrauben-Set zur Auswahl für alle Profiletypen

Senkkopfschrauben	M 6 x 12 mm	—	Primex 44 mm mit Nut
Senkkopfschrauben	M 6 x 20 mm	—	Primex 100 mm Profil
Senkkopfschrauben	M 6 x 25 mm	—	Primex 150 mm einseitig u. beidseitig
Nutenstein	M 6		
Filzgleiter	Ø 25 mm		
Inbusschlüssel	4 mm		

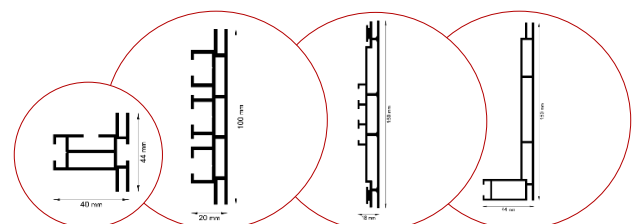
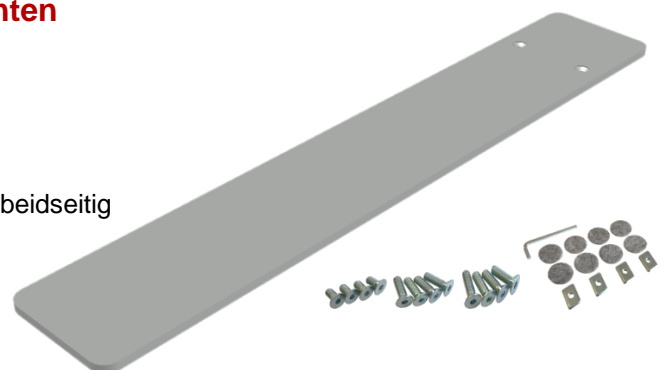

Fuß BASIC für kleine Formate 380 x 50 x 8 mm

Art.: 60170
 Verwendung: Primex 44 mm mit Nut
 Gewicht: 0,90 kg / set
 Material: Alu
 Verpackung: 2 Stück
 Senkkopfschrauben M 6 x 14 mm
 Nutenstein M 6

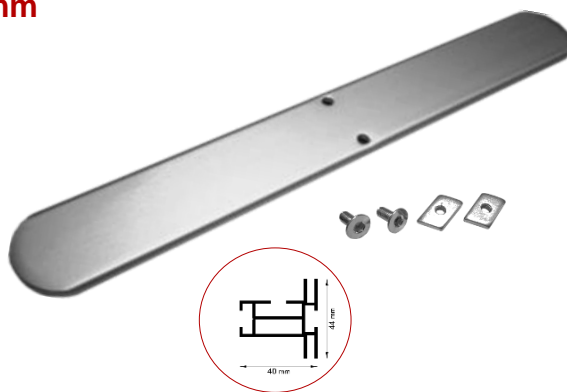

Fuß DELTA 485 x 195 x 3 mm

Art.: 60171
 Verwendung: Primex 44 mm mit Nut
 Primex 100 mm Profil
 Primex 150 mm beidseitig
 Gewicht: 1,44 kg / set
 Material: Stahl RAL 9006 matt
 Verpackung: 2 Stück
 1 Schrauben-Set zur Auswahl für alle Profiltypen
 Senkkopfschrauben M 6 x 8 mm - 4 Stück
 Senkkopfschrauben M 6 x 20 mm - 4 Stück

 Nutenstein M 6 - 4 Stück
 Unterlegscheiben 6,4 x 20 - 4 Stück
 Flügelmutter M6 - 4 Stück
 Inbusschlüssel 4 mm - 1 Stück

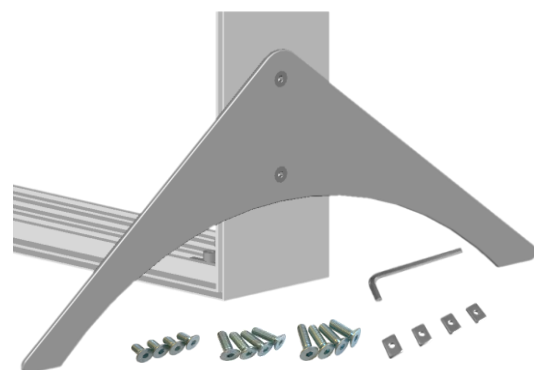

Primex 44 mm mit Nut
 Primex 100 mm Profil
 Primex 150 mm beidseitig
 Primex 150 mm einseitig

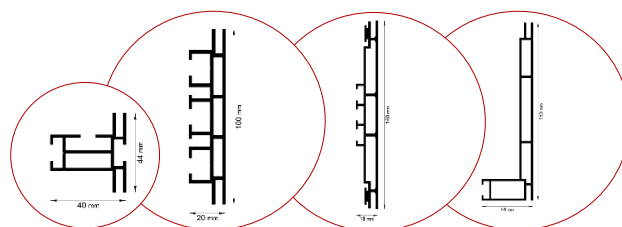

Edelstahl Fuß 480 x 65 x 1,5 mm

Art.: 60755
 Verwendung: Primex 44 mm mit Nut
 Gewicht: 1,00 kg / set
 Material: Edelstahl
 Verpackung: 2 Stück
 Senkkopfschrauben M 6 x 8 mm
 Nutenstein M 6

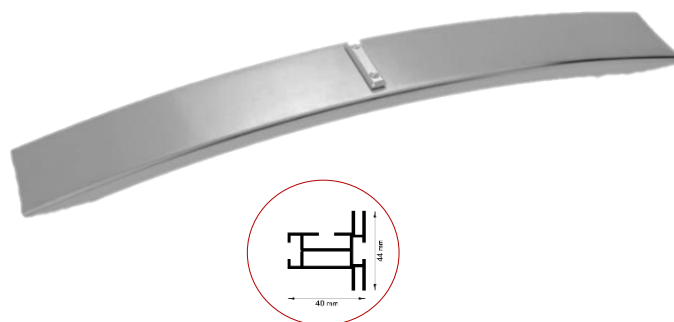

Bodenplatte 450 x 150 x 3 mm

- Art.: 60404
- Verwendung: Primex 44 mm mit Nut
Primex 100 mm Profil
Primex 150 mm einseitig u. beidseitig
- Gewicht: 3,30 kg / set
- Material: Stahl RAL 9006 matt
- Verpackung: 2 Stück
- 1 Schrauben-Set zur Auswahl für alle Profiltypen
- | | | | |
|-------------------|-------------|---|---------------------------------------|
| Senkkopfschrauben | M 6 x 8 mm | — | Primex 44 mm mit Nut |
| Senkkopfschrauben | M 6 x 16 mm | — | Primex 100 mm Profil |
| Senkkopfschrauben | M 6 x 20 mm | — | Primex 150 mm einseitig u. beidseitig |
| Nutenstein | M 6 | | |
| Inbusschlüssel | 4 mm | | |

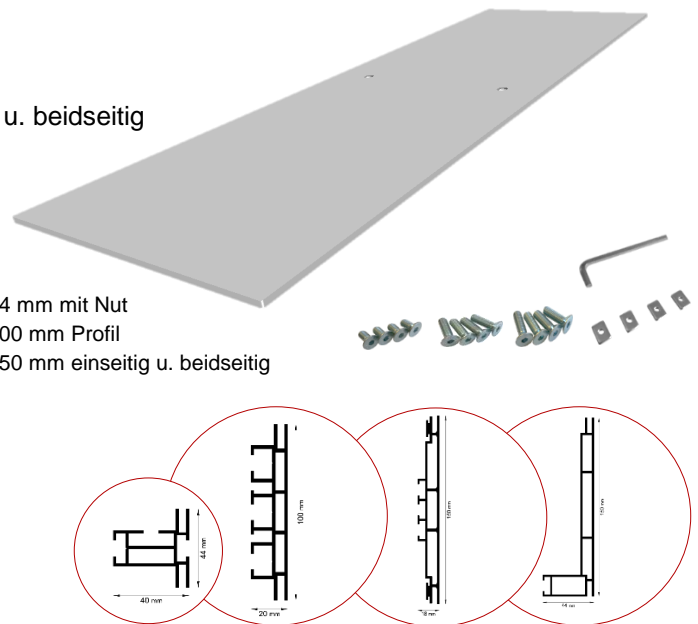

Fuß Basic mit Rollen 380 x 50 x 10 mm

- Art.: 60210
- Verwendung: Primex 44 mm mit Nut
Primex 100 mm Profil
- Gewicht: 1,30 kg / set
- Material: Alu
- Verpackung: 2 Stück
- | | | |
|-------------------|---------------|----------------------|
| Senkkopfschrauben | M 6 x 14 mm - | Primex 44 mm mit Nut |
| Senkkopfschrauben | M 6 x 20 mm - | Primex 100 mm Profil |
| Nutenstein | M 6 | |
| Inbusschlüssel | 4 mm | |
- 4 Stück Rollen, 2 Stück mit Festellung

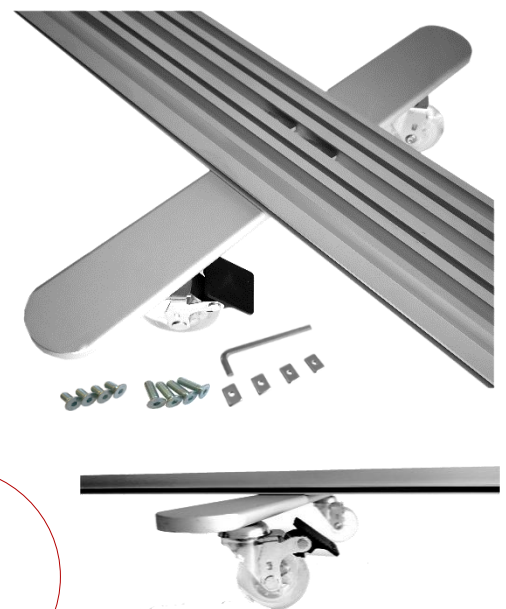

Akustik Tischklemmen für Primex 44 mm mit Nut

Farbe Silber	Art.: 60250
Farbe Schwarz	Art.: 60251
Farbe Weiß	Art.: 60252
Gewicht:	0,12 kg / set
Material:	Alu/Stahl
Verpackung:	2 Stück
Senkkopfschrauben	M 6 x 10 mm
Nutenstein	M 6

