

# MANUAL DE USUARIO ESTUFAS A LEÑA

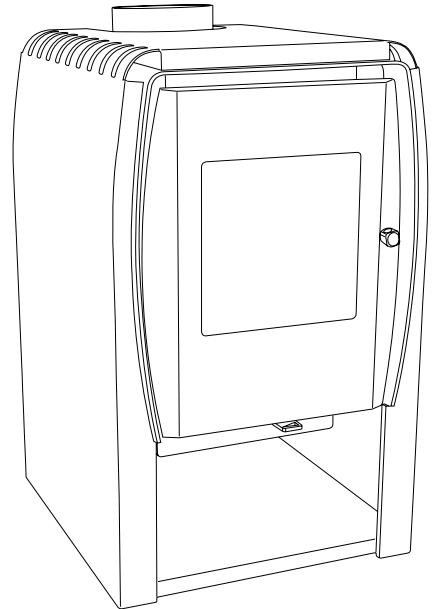

Instalación, Mantenimiento y Operación.

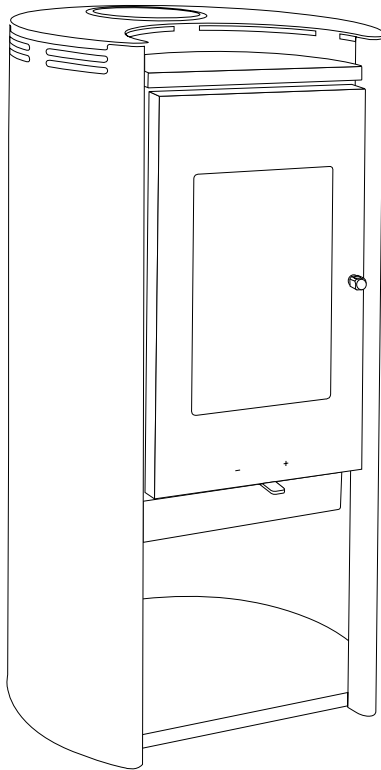

## 1. CONTENIDO

<b>2. INTRODUCCIÓN</b> .....	04
<b>3. NUESTRA EMPRESA</b> .....	04
3.1 Quiénes somos .....	04
3.2 Producción de excelencia .....	04
<b>4. AMBIENTE Y TECNOLOGÍA</b> .....	05
4.1 Cámara de Combustión Eco-Tecnológica Amesti .....	05
4.2 Nuestro compromiso con el medio ambiente .....	05
<b>5. INSTRUCCIONES DE INSTALACIÓN</b> .....	06
5.1 Advertencias preliminares de instalación .....	06
5.2 Distancias de seguridad .....	06
5.3 Esquema de componenetes de instalación .....	07
5.4 Dónde instalar su estufa ecológica .....	08
5.5 Perforación en techumbre y aislación con lana mineral .....	08
5.6 Cañón directo y vertical .....	08
5.7 Uniones entre piezas .....	08
5.8 Fijación del cañón a techumbre .....	09
5.9 Precauciones de instalación .....	09
5.10 Consideraciones útiles al instalar su estufa .....	09
5.11 Colocación del templador .....	10
<b>6. INSTRUCCIONES DE OPERACIÓN</b> .....	14
6.1 El primer encendido .....	14
6.2 Encendido eficiente y responsable .....	14
6.3 Instrucciones de encendido "SIN" mecanismo .....	15
6.4 Recarga de leña "SIN" mecanismo .....	16
6.5 Instrucciones de encendido "CON" mecanismo .....	17
6.6 Recarga de leña "CON" mecanismo .....	18
6.7 Combustión prolongada .....	19
6.8 Herramientas de fuego .....	20
6.9 precauciones al usar su estufa .....	20
6.10 Advertencias sobre mal uso de combustibles .....	20
6.11 Uso de la leña seca .....	21
6.12 Solución de problemas .....	22
6.13 Inflamación de cañón .....	24
<b>7. INSTRUCCIONES DE MANTENCIÓN</b> .....	24
7.1 ¿Cuáles piezas reemplazar y cuándo? .....	24
7.2 Recomendaciones de mantención .....	24
7.3 Remoción de cenizas .....	25
7.4 Cuidado del vidrio .....	25
7.5 Limpieza de cañón .....	25
<b>8. REGISTRO DE DATOS DE SU ESTUFA</b> .....	26
8.1 Registro de Compra .....	26
8.2 Registro de Mantenciones .....	26
8.3 Registro de Garantía .....	26
<b>9. ESPECIFICACIONES TÉCNICAS DE CADA MODELO</b> .....	28
<b>10. CONDICIONES DE GARANTÍA</b> .....	31

## 2. INTRODUCCIÓN

Gracias por escoger la marca AMESTI, su preferencia nos entusiasma para seguir esforzándonos y brindarle lo mejor de nosotros. Por favor lea completamente este Manual para que se familiarice con su estufa ecológica AMESTI y conozca las instrucciones de instalación, operación y mantención que le serán útiles. Consérvelo y consúltelo cada vez que lo necesite. Si después de leerlo requiere alguna aclaración complementaria, no dude en acudir a un técnico autorizado o contáctenos directamente. Además, le recomendamos visitar nuestra página web [www.amesti.cl](http://www.amesti.cl) donde podrá encontrar mayor información.



Descargar manual  
actualizado

## 3. NUESTRA EMPRESA

### 3.1 QUIENES SOMOS

Con más de 37 años de experiencia, AMESTI se ha convertido en una de las fábricas de estufas a leña más grande del mundo. Su fundador, Cristián de Amesti, introdujo en Chile el concepto de combustión a leña moderna. Hoy AMESTI, siendo líder de mercado a nivel nacional, ha trascendido los límites territoriales y se ha abierto al mundo con exportaciones a países de Sudamérica, Sudáfrica, Japón, Grecia, Inglaterra, Canadá y Estados Unidos, uno de los mercados con las normativas más exigentes para emisiones contaminantes, eficiencia y seguridad.

### 3.2 PRODUCCIÓN DE EXCELENCIA

#### Diseño y desarrollo tecnológico

En AMESTI, el diseño de alta categoría y el desarrollo de nuevas tecnologías de combustión van a la par, cada prototipo es el fruto de numerosos estudios de formas, proporción, color, materiales y amigable manejo para el usuario. Además de rigurosas medidas de seguridad y eficiencia en el funcionamiento y calidad de la combustión. Este rigor es el sello indiscutible de AMESTI.

#### Alta tecnología

Los productos AMESTI son construidos en su planta equipada con la más alta tecnología en las estaciones de soldadura automática y corte computacional. Estas tecnologías de punta garantizan una calidad máxima en todos nuestros productos. Los procesos de ensamblaje y terminaciones son cuidadosamente hechos a mano para obtener una perfecta combinación de precisión, destreza y experiencia.

#### Control de calidad

Los productos AMESTI son sometidos a estrictos controles de calidad internos que son anualmente auditados por organismos certificadores internacionales.

## 4. AMBIENTE Y TECNOLOGÍA

### 4.1 CÁMARA DE COMBUSTIÓN

La evaluación permanente de últimas tecnologías de combustión de Biomasa y el constante desarrollo de la cámara de combustión Bioecológica exclusiva AMESTI, nos ha permitido obtener el más alto rango de compatibilidad con el medio ambiente y una combustión óptima, para que usted disfrute en su casa de un calor sano, agradable y económico.



- ① Admisión de aire primario.
- ② Admisión de aire secundario.
- ③ Admisión de aire llama piloto.
- ④ Doble combustión a una temperatura superior de 600°C.
- ⑤ Vidrio cerámico resiste un shock térmico hasta 800°C.
- ⑥ Cenicero removible para evitar la caída de ceniza al piso.
- ⑦ Pintura térmica en base a silicona y óxidos minerales, resiste 700°C.

NOTA: No utilizar el espacio bajo el cenicero para guardar leña.

### 4.2 NUESTRO COMPROMISO CON EL MEDIO AMBIENTE

La calefacción a leña, en reemplazo de gas o petróleo, colabora con evitar el calentamiento de la Tierra producto del "gas invernadero" dióxido de carbono (CO<sub>2</sub>) en la atmósfera. En efecto, al quemar un trozo de madera, el proceso de combustión produce la misma cantidad de CO<sub>2</sub>, que esa misma leña absorbió por fotosíntesis durante su crecimiento. Por otra parte, esta cantidad de CO<sub>2</sub>, es igual a la que emitirá el mismo trozo de leña si no se usa como combustible y se deja descomponer.

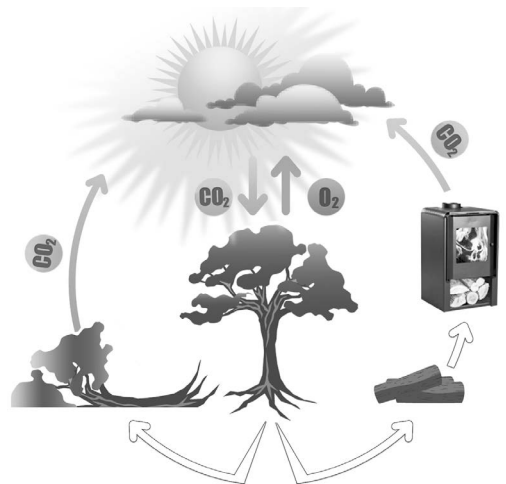

Video explicativo

## 5. INSTRUCCIONES DE INSTALACIÓN

### 5.1 ADVERTENCIAS PRELIMINARES DE INSTALACIÓN.

- La correcta ejecución de la instalación del cañón y la calidad de los elementos constituyen el componente más importante en la seguridad de la operación de su estufa ecológica AMESTI.
- La instalación debe realizarse de acuerdo con las instrucciones de este manual y adicionalmente, se deben acatar las normas y ordenanzas de construcción locales.
- Debe utilizarse el Kit de Instalación AMESTI (5" o 6") o de calidad equivalente que contiene todo lo necesario para la instalación en casa de 1 piso.
- La instalación debe ser realizada por un Instalador Autorizado Amesti. Puede encontrar en [www.amesti.cl](http://www.amesti.cl) los "instaladores autorizados AMESTI", que son independientes de la empresa AMESTI. Dicho título y sus alcances están definidos en el mismo sitio web.
- El cañón principal, gorro y embudillo deben ser de acero inoxidable. El doble cañón y la manta deben ser de zinc-aluminio o de hierro galvanizado.

#### IMPORTANTE

- Este producto perderá su garantía si la instalación no se realiza con un instalador autorizado AMESTI.

### 5.2 DISTANCIAS DE SEGURIDAD

Si la pared es de material combustible, es necesario conservar las distancias mínimas que aparecen en la tabla. Si se desea acercar más, es necesario proteger con una plancha metálica o de material incombustible de 10cm más ancha que el de su estufa ecológica y de 30cm más alta, levantada del suelo 10cm y separada de la pared 3cm.

Distancias de seguridad (cm)

	Con protección				Sin protección			
	A	B	C	D	A	B	C	D
Classic 400-1								
Rondo 490								
Nordic 380-1								
Scantek 360-1	20	20	28	15	25	25	32	20
Cubic 380-1								
Nordic 450-3	20	20	28	15	30	30	32	20
Otros modelos	7	7	14	5	20	20	28	15

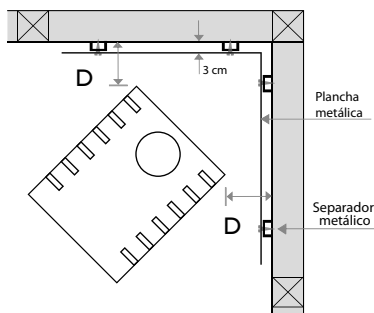
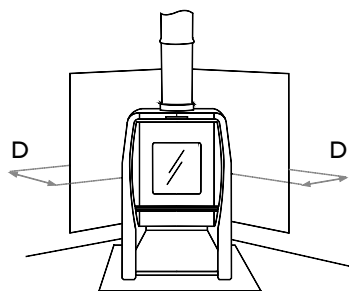
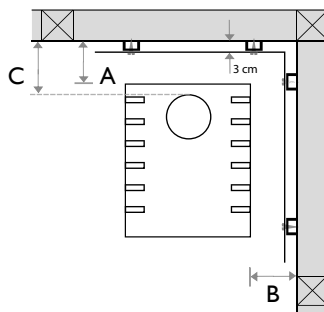
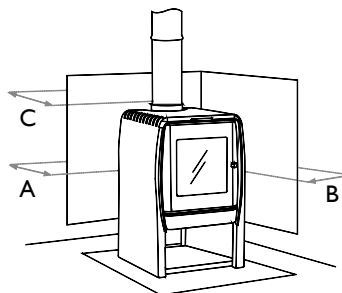

### 5.3 ESQUEMA DE COMPONENTES DE INSTALACIÓN.

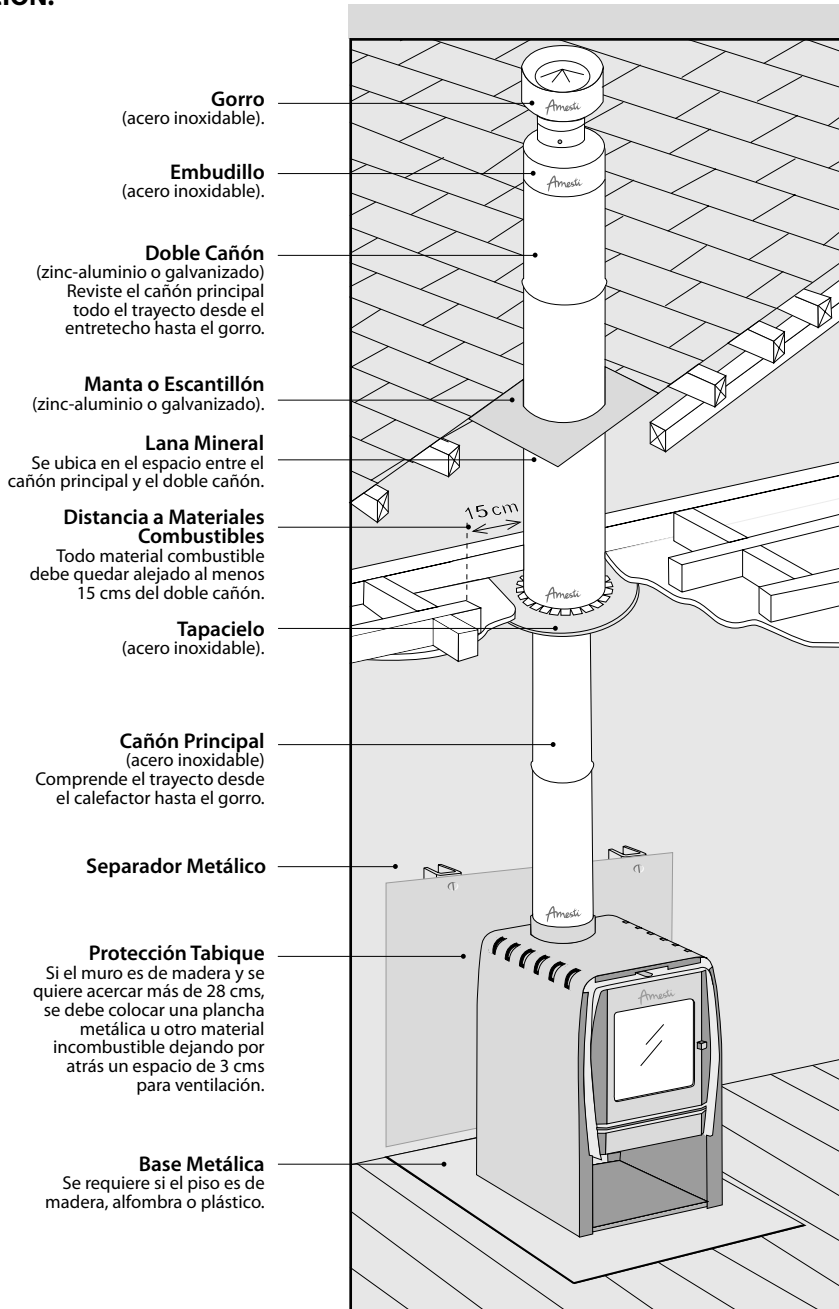

## 5.4 DÓNDE UBICAR SU ESTUFA ECOLÓGICA

- La eficiencia térmica es característica de cada vivienda y depende de los materiales de construcción y de la ubicación y orientación de los ambientes.
- Es preferible un lugar central que permita la adecuada circulación para que el aire caliente llegue con mayor facilidad a las distintas habitaciones.
- No es práctico disponer su estufa ecológica AMESTI cerca de ventanas o puertas que disipan el calor.

## 5.5 PERFORACIÓN EN TECHUMBRE Y AISLACIÓN CON LANA MIRAL.

- Localizar el centro del cañón en el cielo interior y hacer una perforación que salga al exterior. Según el diámetro del Kit de Instalación necesario para su estufa (5" o 6") utilizar las indicaciones de la siguiente tabla:

Diámetro Doble cañón	Diámetro Perforación Techumbre Exterior	Diámetro Perforación Cielo Combustible	Diámetro Perforación Cielo Incombustible
8"	21 cm	50 cm	21 cm
10"	26 cm	55 cm	26 cm

- Si el cielo es de madera, la perforación se debe cubrir con una plancha incombustible (fibrocemento o similar, no incluido en el kit de instalación), se perforará de acuerdo a la tabla de diámetros y será fijada al cielo interior; sobre ella se ubicará el tapa cielo.
- En la sección del entretecho se instalará el doble cañón, que irá concéntrico al cañón principal.
- El espacio intermedio entre ambos cañones se llenará con lana mineral.

## 5.6 CAÑÓN DIRECTO Y VERTICAL

- Siempre es mejor que el cañón sea lo más directo y vertical posible.
- En caso necesario se podrá colocar hasta dos codos de 135°.
- El recorrido vertical (H) será más del doble del recorrido horizontal (X).
- El cañón debe tener más de 4m y menos de 11m de longitud para asegurar un buen funcionamiento.

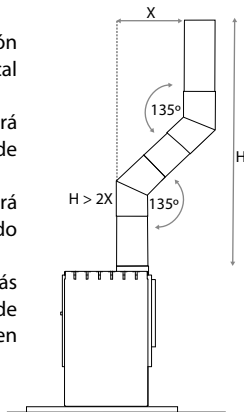

## 5.7 UNIONES ENTRE PIEZAS

- Las secciones del cañón y de doble cañón se fijarán entre sí con 3 tornillos o remaches de acero inoxidable.
- Las uniones del cañón principal se harán de modo que el tramo superior se introduzca en el interior. En el doble cañón es al revés, el tramo inferior se introduce en el superior.

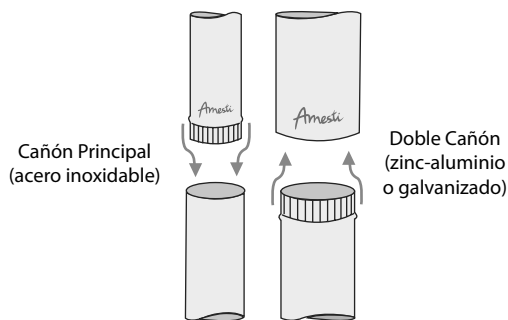

- El gorro, el embudillo y el extremo superior del cañón principal van solidarios y atornillados entre sí. El embudillo juega libremente respecto del doble cañón para permitir la dilatación térmica, esta unión no debe atornillarse.

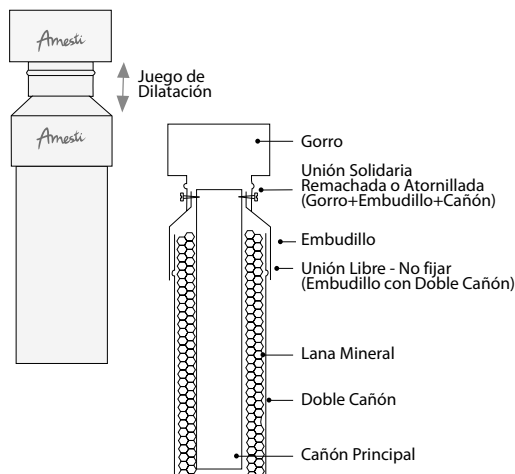



## 5.8 FIJACIÓN DEL CAÑÓN A TECHUMBRE

El doble cañón se fijará a la estructura de la techumbre mediante perfiles metálicos conservando una distancia mínima de 15 cm a todo elemento combustible.

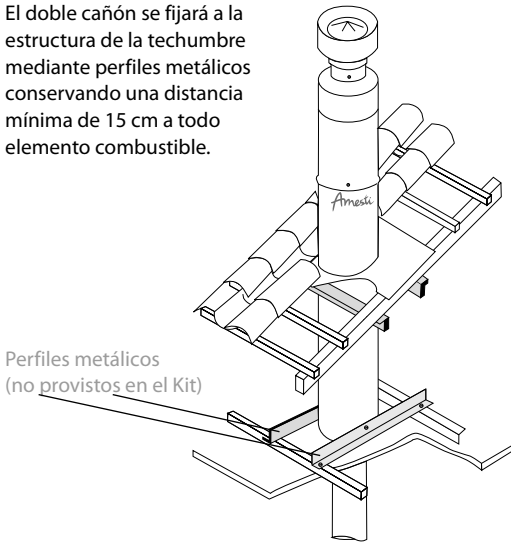

## 5.9 PRECAUCIONES DE INSTALACIÓN

- El suelo donde se instale el artefacto debe soportar la masa declarada en las especificaciones técnicas. (Pág. 18 - 19)
- Si el piso es de madera, alfombra o plástico, se pondrá una base protectora de metal. Le recomendamos nuestras bases metálicas AMESTI, existen de dimensiones y formas distintas según su modelo de estufa.
- No colocar templadores ni reguladores en el cañón, pues afectará el funcionamiento de su estufa.
- Ningún elemento combustible debe quedar a menos de 15 cm del doble cañón.
- Revise que la empaquetadura de la puerta esté en su sitio y la puerta cierre bien.
- Asegúrese de instalar debidamente los ladrillos refractarios o revestimiento mineral (según su modelo de estufa) y el templador (acero y mineral bioecológico).
- Si el cañón sobresale de la techumbre más de un metro o si es un lugar ventoso, se debe colocar tensores para sujetarlo.
- La instalación NO debe efectuarse en un sistema de conductos de evacuación de gases compartido con otros equipos.
- Advertencia: El recinto donde se instale el calefactor debe tener suficientemente aire de combustión y de ventilación.
- Tiro recomendado 12 Pa.

## 5.10 CONSIDERACIONES ÚTILES AL INSTALAR SU ESTUFA

### Estufa ubicada cerca de caja de escala

Cuando la estufa se ubique cerca de una caja de escala, el calor fluirá hacia los niveles superiores y no calentará el nivel inferior. Esta situación se puede mitigar colocando un dintel alrededor de la caja de escala. De esta forma, el aire caliente no escapará y se distribuirá por el cielo del nivel inferior.

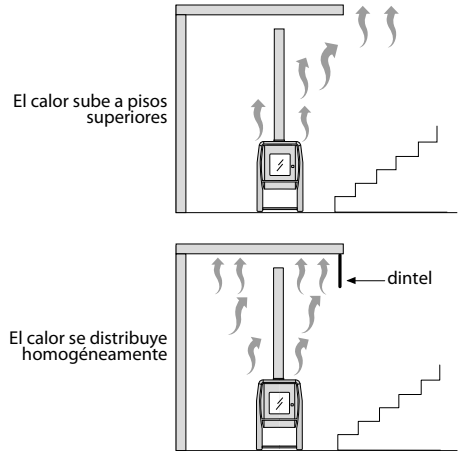

### Toma de Aire exterior

La estufa debe disponer del aire necesario para garantizar el correcto funcionamiento por lo que se requiere que la habitación esté conectada a una toma de aire al exterior de 80 cm<sup>2</sup>. Se requiere colocar una celosía o rejilla para impedir el paso de polvo o insectos.

De no contar con una toma de aire al exterior, la estufa podría presentar problemas de funcionamiento tales como:

- Dificultad para encender
- Humeo constante
- Humo al interior del hogar

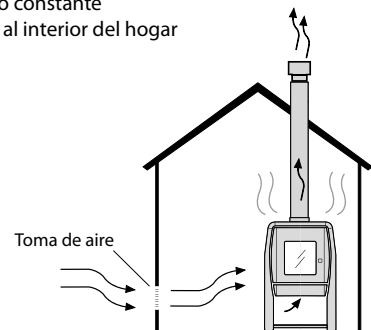

## Tiro afectado por turbulencia

Al chocar el viento contra un obstáculo, se produce turbulencia que en ocasiones aumentará la presión causando que el humo se devuelva por el cañón (down draft). Para corregir esta situación es necesario aumentar la longitud del cañón hasta que sobresalga de la zona de turbulencia, como se muestra en los siguientes dibujos:

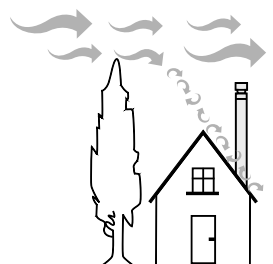
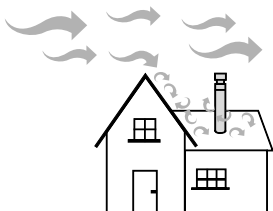
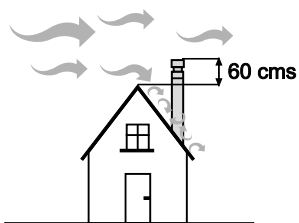
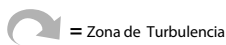

## Factores que afectan el tiro

- Temperatura exterior: Mientras más frío en el exterior, mejor tiro.
- Presión Barométrica: En días lluviosos y húmedos, el tiro es generalmente bajo.
- Vivacidad del fuego: Mientras más caliente esté el fuego, más fuerte es el tiro.
- Grietas de la estufa, puerta mal sellada, entradas de aire por la unión de los cañones, etc. pueden producir un tiro inadecuado.

## 5.11 COLOCACIÓN DEL TEMPLADOR SEGÚN MODELO DEL CALEFACTOR.

Las estufas ecológicas AMESTI están dotadas de un TEMPLADOR, en sus versiones tipo Mineral Bioecocalórico y Cartridge de Acero, que se pueden colocar y desmontar fácilmente para limpiar el cañón o eventualmente para reemplazarlo en caso de desgaste.

### Ventajas del Templador Mineral Bioecocalórico a base de vermiculita.

El Templador Mineral Bioecocalórico constituido básicamente por vermiculita otorga grandes ventajas a su equipo:

1. Resistencia al Fuego, ya que es un mineral incombustible y químicamente muy estable a altas temperaturas.
2. Gran poder de Aislamiento, permite que el calor se concentre en la caja de fuego, aumentando la temperatura de combustión y disminuyendo las emisiones.
3. Reflexión de Rayos Infrarrojos, pues su superficie brillante refleja el calor aumentando la radiación del equipo.
4. Durabilidad, es insensible a los agentes atmosféricos y al paso del tiempo, por lo que no se oxida, a diferencia de otros templadores.

### IMPORTANTE

- El Templador se suministra de fábrica montado en su alojamiento y debe verificarse que esté en su posición correcta antes de usar el calefactor.
- Su vida útil dependerá de las condiciones de uso, tipo y humedad de la leña, deben revisarse anualmente.
- Las imágenes pueden no coincidir con el modelo actual de templador.

## TEMLADOR MINERAL BIOECOCALÓRICO

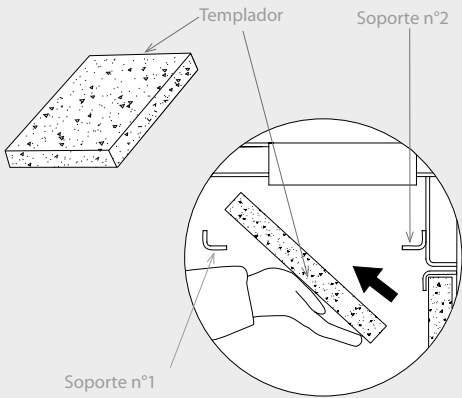

- 1 Abra la puerta y posicione el templador con el lado menor hacia el frente de la estufa (hacia usted). Levantelo y deslícelo sobre el soporte n°1.

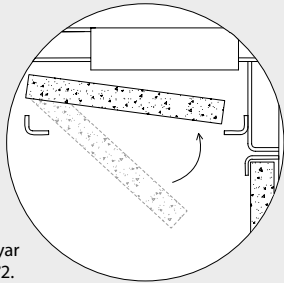

- 2 Deslizar hasta apoyar sobre el soporte n°2.

- 3 Empujar el templador hasta topor con la pared del fondo de la estufa.

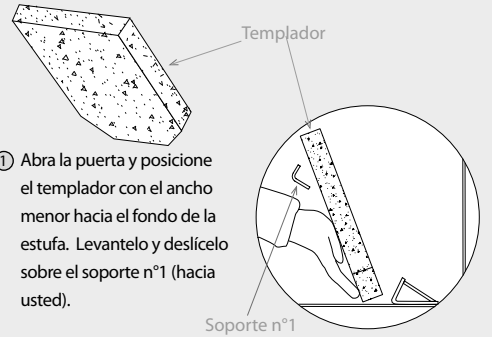
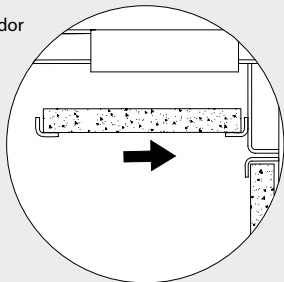

- 1 Abra la puerta y posicione el templador con el ancho menor hacia el fondo de la estufa. Levantelo y deslícelo sobre el soporte n°1 (hacia usted).

- 2 Deslizar hasta apoyar sobre el soporte n°2.

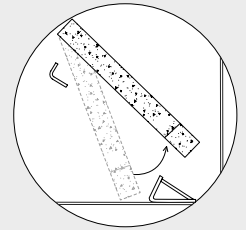

- 3 Empujar el templador hasta topor con la pared del fondo de la estufa.

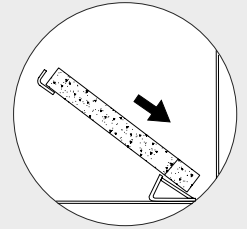

TEMPLADOR MINERAL BIOECOCALÓRICO

- ① Abra la puerta y posicione el PRIMER Templador Mineral Bioecocalórico. Levante el templador hasta la parte superior de la estufa y deslícelo sobre el soporte n°1 (hacia usted).

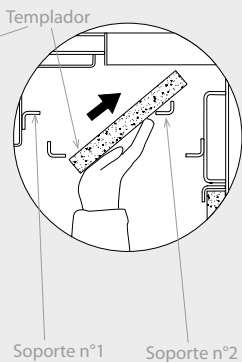

- ② Deslizar hasta apoyar sobre el soporte n°2.

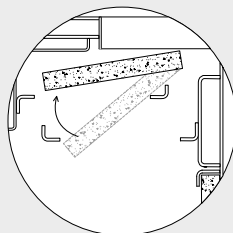

- ③ Empujar el templador n°1 hasta topor con la pared del frente de la estufa (hacia usted).

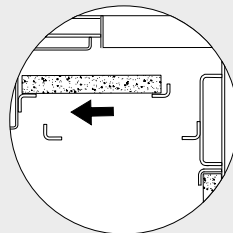

- ④ Posicione el SEGUNDO Templador Mineral Bioecocalórico. Levante el templador y deslícelo sobre el soporte n°4.

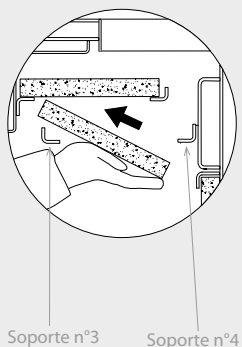

- ⑤ Deslizar hasta apoyar sobre el soporte n°3.

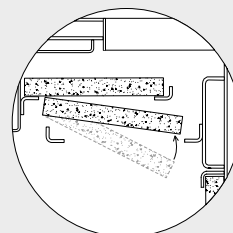

- ⑥ Empujar el templador n°2 hasta topor con la pared del fondo de la estufa.

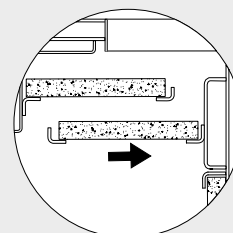

## TEMPLADOR CARTRIDGE ACERO

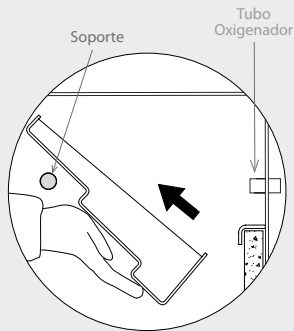
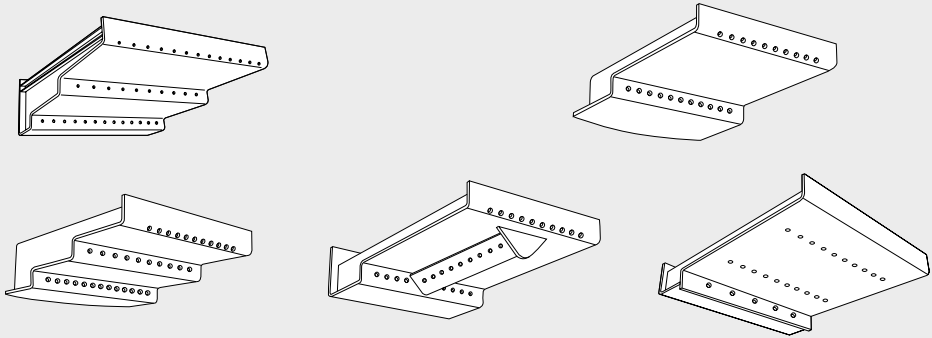

- 1 Abra la puerta y posicione el templador con la cara perforada hacia abajo y la perforación grande para el tubo oxigenador. Levántelo y deslícelo sobre el soporte (hacia usted).

- 2 Deslizar hasta encharar en el tubo oxigenador.

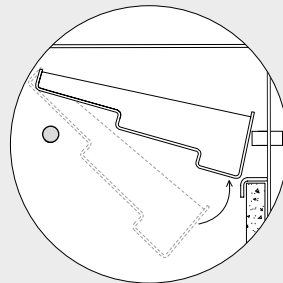

- 3 Empujar el templador hasta topar con la pared del fondo de la estufa.

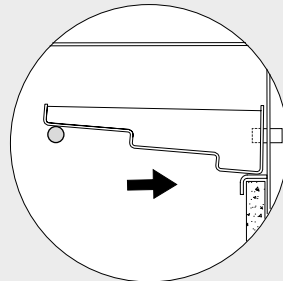

## 6. INSTRUCCIONES DE OPERACIÓN

### 6.1 EL PRIMER ENCENDIDO

La primera vez que se realiza una actividad, puede que resulte más o menos difícil la consecución de ésta. Con las estufas a leña y el fuego sucede lo mismo. La primera vez que encienda su estufa ecológica AMESTI, deberá de contar con una serie de conocimientos básicos que le ayudarán a conseguir con éxito su objetivo. Con la práctica y los sucesivos encendidos esta tarea, se convertirá en un sencillo y agradable protocolo.

#### Cinco reglas para conseguir un encendido seguro, eficiente y responsable

1. Empezar con un buen fuego (ver instrucciones de encendido).
2. Usar leña seca (con 25% máximo de humedad).
3. Usar astillas de 3 cm de diámetro.
4. Usar trozos de leña entre 25 y 35 cm de largo (según el tamaño de la caja de fuego de su estufa) y de 16 cms de diámetro.
5. Dar suficiente aire al fuego.

#### IMPORTANTE

Durante el primer encendido la pintura de su estufa ecológica AMESTI humeará y emanará olor a resina por algunas horas. Esto es normal. Abra las ventanas para ventilar.

### 6.2 ENCENDIDO EFICIENTE Y RESPONSABLE

Para manejar su estufa ecológica AMESTI a gusto, va a necesitar un poco de tiempo para familiarizarse con su funcionamiento.

#### Advertencias preliminares de encendido

- Encender su estufa ecológica AMESTI es tan simple como encender una fogata, pero es necesario contar con la máxima prudencia y respetar todas las precauciones y recomendaciones detalladas en este manual.
- Al iniciar el fuego según las instrucciones de este manual, usted creará una buena base para una combustión efectiva sin humo y sin contaminación.

- Usted no debe esperar una reacción inmediata del fuego al deslizar el comando de aire: la llama no se intensificará ni se extinguirá rápidamente como sucede con los combustibles líquidos o gaseosos. Los combustibles sólidos como la leña reaccionan lentamente.

#### Precauciones de encendido

- Antes del encender su estufa luego de un prolongado tiempo de parada, compruebe si su estufa ecológica AMESTI está libre de creosota y si tiene todas sus piezas en perfecto estado. Para ello realice esta mantención con un técnico autorizado.
- No haga funcionar su estufa ecológica Amesti con la puerta abierta, excepto durante el encendido y recarga de leña.
- Cuando su estufa alcance la temperatura de operación y se tenga bastante tiraje, gradúe el comando de aire en la posición deseada.
- Es recomendable ajustar paulatinamente el comando de aire antes de graduar en la posición "MIN" que es más apropiada para una combustión prolongada.

#### Después de 15 minutos el humo no será visible.

- Observe la salida de humo del cañón. Este debe ser gris solo durante los primeros 15 minutos del encendido o de recarga. Luego, si usa bien su estufa con la leña seca, el humo no será visible.
- Si los humos grises persisten más del tiempo señalado, compruebe el correcto procedimiento de encendido de su estufa y además, verifique, utilizando su medidor AMESTI, que la humedad de la leña sea menor a 25%.
- Si aún persisten los humos grises, no utilice más su estufa hasta que sea revisada por un técnico autorizado.

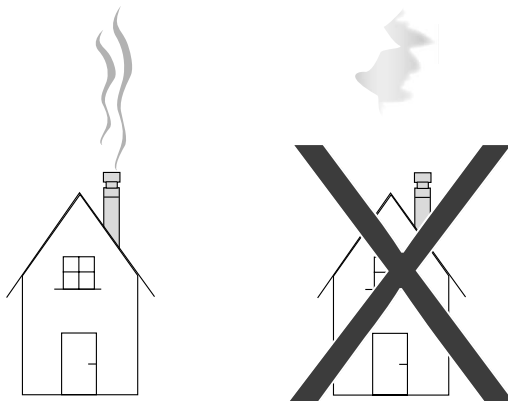

### 6.3 INSTRUCCIONES DE ENCENDIDO PASO A PASO PARA MODELOS "SIN" MECANISMO DE ENCENDIDO (E).

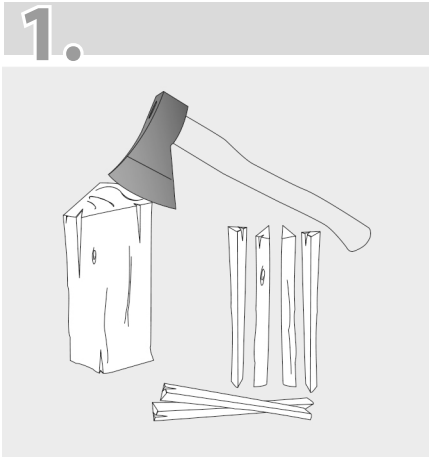

Trozar pequeñas astillas de leña seca de sección menor a 3 cm.

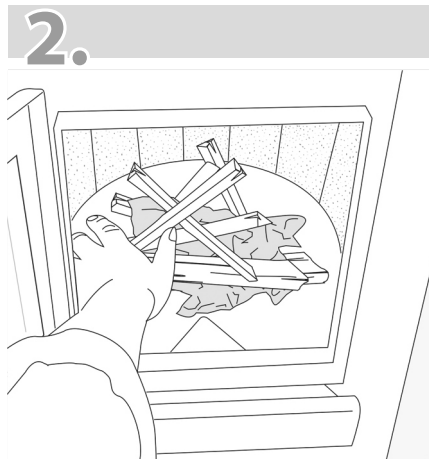
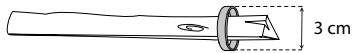

Abra la puerta, amuñe papel y luego coloque las astillas sobre el mismo.

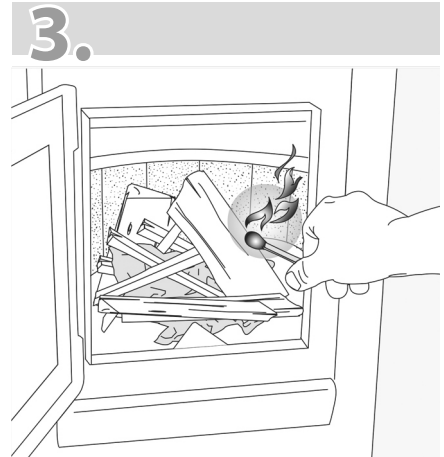

Cargue 3 o 4 palos de leña sobre las astillas, para así formar una buena cama de brasas. La altura máxima de llenado en la cámara son 50mm bajo el templador.

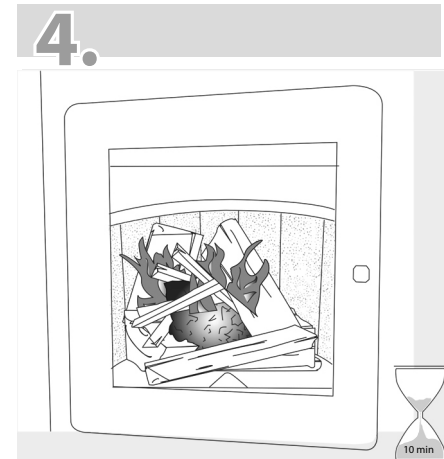

Dejar la puerta semiabierta y deje encender la llama por 10 minutos o hasta que todas las astillas estén ardiendo en fuego.

5.



Cierre la puerta y deje que encienda con el tiraje al máximo.

6.

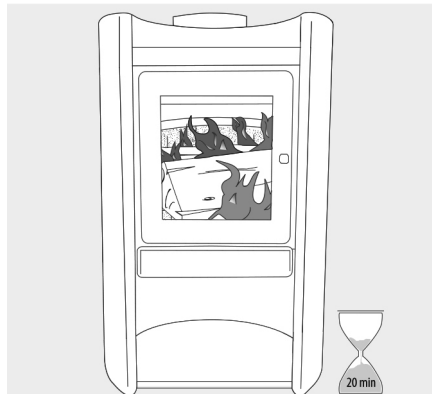

Deje el tiraje al máximo por 15 a 20 min. Posteriormente gradúe el tiraje a gusto.

## 6.4 RECARGA DE LEÑA "SIN" MECANISMO.

1.

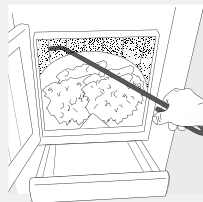

Abra la puerta y deslice la bandeja cenicero hacia afuera para recibir brasas que puedan caer. Mueva las brasas encendidas con un atizador y distribúyalas de forma homogénea.

2.

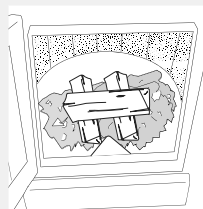

Coloque la recarga de leña encima de las brasas ya distribuidas.

3.

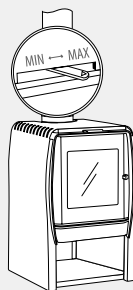

Gradúe el comando de control de aire en "MAX" por unos minutos. Una vez que las llamas de la leña frente al vidrio comienzan a calmarse y su estufa ecológica Amesti esté en condiciones de mantener una combustión estable, gradúe el comando en la posición deseada.



## 6.5 INSTRUCCIONES DE ENCENDIDO PASO A PASO MODELOS "CON" MECANISMO DE ENCENDIDO (E).

### MODELOS:

**Scantek 360-2, Scantek 380-3, Nordic 350-3, Nordic 360-4, Nordic 450-3, Classic 500-3, Classic 400-2 y Nordic 380-2.**

Este sistema permite lograr encendidos y reactivaciones en un menor tiempo manteniendo la puerta cerrada.

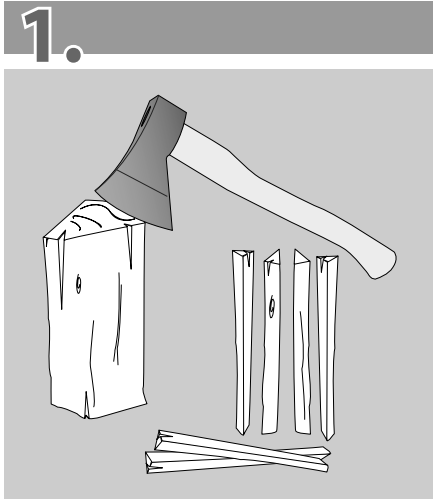

Trozar pequeñas astillas de leña seca de sección menor a 3 cm.

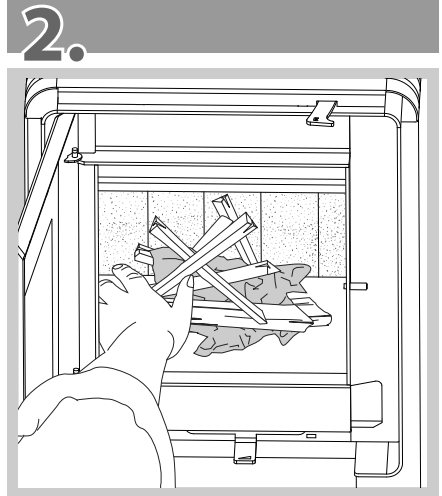
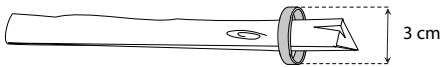

Abra la puerta, amúñe papel y luego coloque las astillas sobre el mismo.

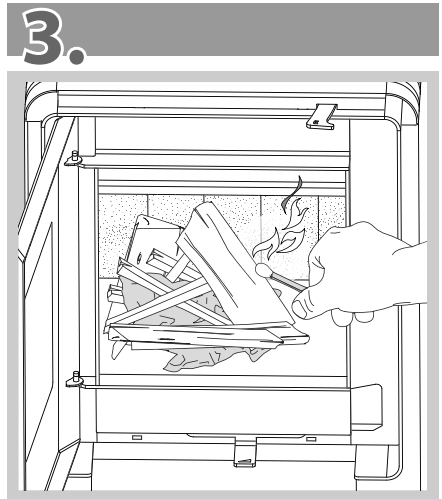

Cargue 3 o 4 palos de leña sobre las astillas, para así formar una buena cama de brasas. La altura máxima de llenado en la cámara son 50mm bajo el templador.

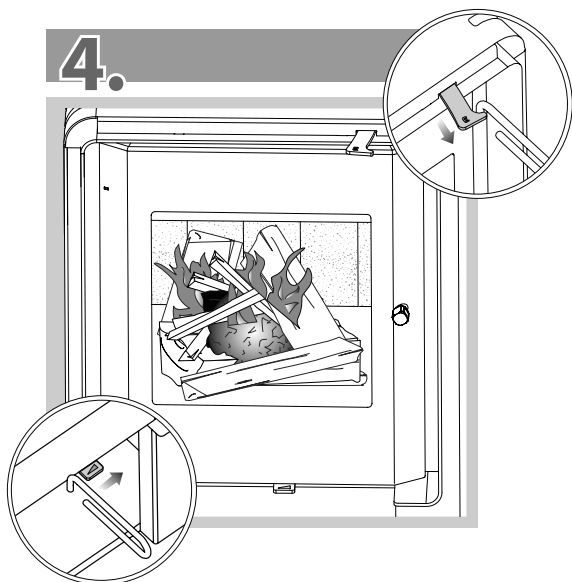

Activar mecanismo de encendido (E) "posición hacia afuera", posicione el tiraje inferior al máximo y cierre la puerta. Deje encender por 10 minutos en esta configuración o hasta lograr una buena combustión.

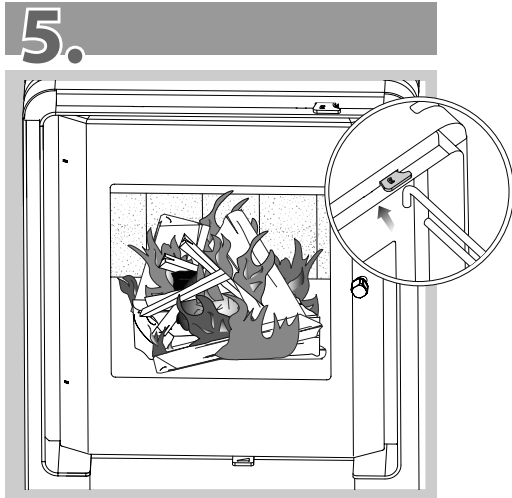

Cierre el mecanismo de encendido (E) "Posición hacia adentro" y mantenga el tiraje al máximo por 15 a 20 minutos, luego regule tiraje a gusto.

## 6.6 RECARGA DE LEÑA "CON" MECANISMO.

1.

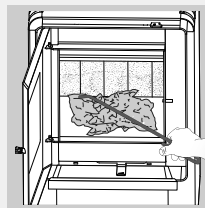

Abra la puerta y deslice la bandeja cenicero hacia afuera para recibir brasas que puedan caer. Mueva las brasas encendidas con un atizador y distribuyalas de forma homogénea.

2.

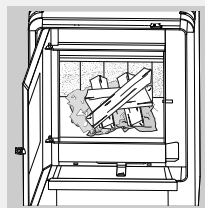

Coloque la recarga de leña encima de las brasas ya distribuidas.

3.

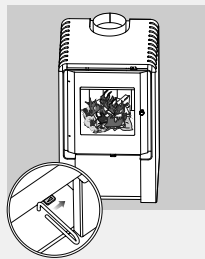

Activar mecanismo de encendido (E) "Posición hacia afuera", posicione el tiraje inferior al máximo y cierre la puerta. Deje reactivar por unos 5 minutos en esta configuración y luego desactive el mecanismo de encendido (E) "Posición hacia adentro" y regule el tiraje a gusto.

### **Precaución al recargar leña**

Nunca abra la puerta cuando el fuego esté vigoroso. Espere hasta que se calme. Manipule el cenicero con manilla fría.

### **Recomendaciones para recargar leña**

- Es mejor cargar la estufa con la cantidad de leña necesaria, alimentando el fuego a medida que la leña se consume, en vez de llenar completamente la cámara de fuego.
- Al término de un ciclo largo de combustión restablezca el fuego removiendo con un atizador las brasas que están debajo de las cenizas y agregando unas cuantas tablillas y trozos de leña pequeños. Gradúe el comando en "MAX" y permita que la temperatura del calefactor se recupere antes de agregar trozos grandes de leña.
- Para todos los modelos el intervalo de recarga es 45 minutos a potencia nominal y en combustión reducida el intervalo fluctúa entre (90-180) minutos.
- Las estufas están diseñadas para operar con la puerta cerrada y solo abrir en tiempos mínimos para la recarga. **Es normal** que al abrir la puerta pueda salir algo de humo desde la cámara de combustión al interior de la casa. esto es más notorio en casos en que la estufa es de tamaño más grande. esto muchas veces tiene múltiples orígenes, como la calidad de la leña, la altura de la instalación, vientos o turbulencias exteriores. para minimizar este inconveniente, favor revisar recomendaciones del **Punto 6.12 Solución de problemas**.

## **IMPOSIBLE AHOGAR COMBUSTIÓN AMESTI**

- La llama no bajará a cero mediante el ajuste del tiraje porque los calefactores AMESTI están diseñados para que la entrada de aire nunca pueda reducirse a cero, es decir, no hay posibilidad de ajustar el tiraje para "ahogar" la llama.
- Para cumplir con los estándares ambientales más exigentes del mundo las estufas ecológicas AMESTI están dotadas de un sistema de acceso de aire que no permite "ahogar" el fuego para así evitar una combustión pobre de oxígeno: ineficiente y contaminante.
- Nunca intente apagar el fuego y si lo que desea es una combustión prolongada, lo que deberá hacer es utilizar leños gruesos.
- La posición mínima del mecanismo de control de entrada de aire, permitirá una combustión lenta, pero jamás ahogada para evitar emisiones de humos contaminantes.
- Este calefactor puede funcionar de manera interminante, según clasificación de NCh3173.

## **6.7 COMBUSTIÓN PROLONGADA**

### **RECARGA DE LEÑA PARA UNA COMBUSTIÓN PROLONGADA**

- Forme una buena cama de brasas en la cámara de combustión.
- Cargue completamente su estufa ecológica AMESTI con leña seca.
- Gradúe comando al "MAX" hasta que los trozos de leña comiencen a desprender llamas.
- Gradúe paulatinamente a la posición "MIN".

### 6.8 HERRAMIENTAS DE FUEGO

Para usar de mejor manera su estufa ecológica AMESTI use las herramientas de fuego:

- **MANILLA FRÍA** (cold handle): Sirve para abrir y cerrar la puerta, para mover los comandos de aire y manipular cenicero.
- Deberá colgarla en un lugar especialmente habilitado para ello evitando adosarla al calefactor o dejarla puesta en la puerta.
- **PALA**: Especialmente diseñada con ángulos rectos con el objeto de acceder en forma eficiente a las esquinas de su estufa y sacar los residuos.
- **ATIZADOR**: Muy útil para acomodar los leños y para levantar las brasas que están debajo de las cenizas evitando de esta manera que se acumulen sin quemar.
- **ESCOBILLA**: Sirve para barrer la ceniza que se ha caído al piso de la casa.

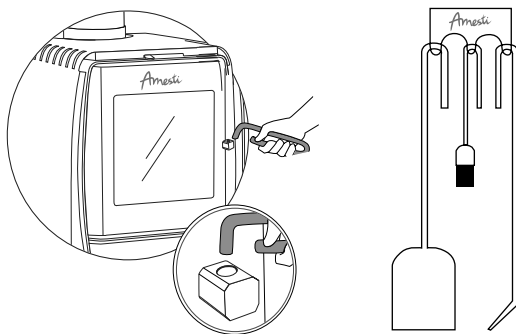

Manilla fría viene incluida, la Pala, Atizador y Escobilla, no vienen incluidas con su calefactor. Consulte con su distribuidor más cercano, visitando nuestra web [www.amesti.cl](http://www.amesti.cl) y compre online.

### 6.9 PRECAUCIONES AL USAR SU ESTUFA

- Debe usar su estufa ecológica AMESTI con sus ladrillos refractarios o revestimiento mineral (según modelo de estufa) y con el templador (acero y mineral) correctamente colocados.
- Use leña seca, evite leñas húmedas o verdes y no use carbón mineral.
- No haga funcionar su estufa ecológica con la puerta abierta, excepto durante el encendido y recarga de leña.
- Todas las partes de su estufa, especialmente las superficies exteriores como cañón, vidrio, estarán calientes al tacto durante su funcionamiento. No los toque. Evite acercar ropa, muebles, leña, fósforos, plásticos, etc., y además, adopte las debidas precauciones cuando hayan niños y/o mascotas.
- Cuando gradúe el aire al mínimo, verifique que el fuego no se ahogado para así evitar una combustión pobre de oxígeno, humeante e ineficiente.

### 6.10 ADVERTENCIAS SOBRE MAL USO DE COMBUSTIBLES

- Nunca utilice gasolina, parafina, cera ni ningún otro combustible líquido para encender o vigorizar el fuego de su estufa ecológica. La leña es el único combustible apropiado para este tipo de calefactor.
- No queme cantidades de papel u otros materiales combustibles que pudieran provocar un fuego rápido extremadamente caliente.
- No use su calefactor como un incinerador.

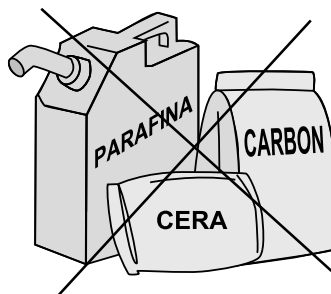

## 6.11 USO DE LA LEÑA SECA

### ¿Qué tipo de leña usar?

- Puede usar cualquier tipo de leña siempre que esté seca. Mientras más seca, más calor se obtiene de ella.
- Prefiera leñas provenientes de plantaciones tales como eucaliptus, frutales, etc.
- Evite leñas de monte: espino, arrayán, boldo, etc., su tala puede causar daños ecológicos irreparables.
- Procure usar leña de madera dura, pues, como regla general, mientras más dura es la madera, mejor es como combustible.
- Utilice leña de longitud 20 a 30 cm y de diámetro 16 cm.
- Recuerde que usted va a obtener de su estufa ecológica AMESTI solamente el calor equivalente a las calorías de la leña que puso dentro de ella.

¡Mientras mejor sea la leña, mejor será el calor!

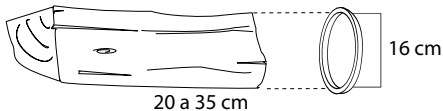

### Recomendaciones al momento de adquirir leña seca.

- Compre la leña anticipadamente (meses de verano) y luego almacénela en un lugar seco evitando que se moje.
- Adquiera su leña por unidad de volumen, nunca por unidad de kilogramos. Una tonelada de leña de eucaliptus ocupa un espacio de aproximadamente 1 m<sup>2</sup> de base por 2 m de altura.
- Siempre debe utilizar el Medidor de Humedad AMESTI para verificar que la leña esté seca. El medidor digital AMESTI es de muy fácil uso: Deberá partir la leña para clavar las sondas en la superficie del leño recién partido y verificar que la humedad está bajo 25%.

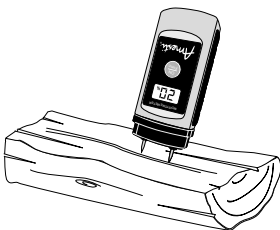

### Secado por ventilación

- Apile la leña tal como indica el esquema, de manera que queden separaciones entre leño y leño para circule aire a través de ellos, así pueda existir una mejor ventilación y un secado de leña más rápido y eficiente.

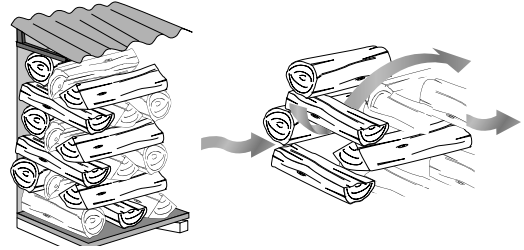

### ¿Cómo reconocer la leña seca?

- Los trozos son livianos, con corteza semi-desprendida y grietas en los extremos.
- No debe tener manchas grises o blancas producto de los hongos.
- Debe ser de color opaco. Los colores vivos son muestra de un alto contenido de humedad.

#### IMPORTANTE

- Mientras más húmeda la leña se emite mayor cantidad de MP, material particulado pequeño imperceptible a la vista, respirable y que puede causar efectos negativos a la salud.
- La producción de calor de la estufa está gobernada no sólo por el comando de control de aire, sino que también por el tipo, la humedad y la calidad de leña en la caja de fuego.
- Una estufa a leña completamente llena operada en "MAX" va a producir mucho más calor que una estufa casi vacía en la misma graduación.

6.12 SOLUCION DE PROBLEMAS

PROBLEMA	CAUSAS	
	Causa directa	
<b>Calefactor humeante.</b>	No hay tiraje	
	Leña húmeda	
	Down draft o tiraje negativo (el humo se devuelve por el cañón).	
<b>Al abrir la puerta para recargar el calefactor sale humo desde el interior de la caja de fuego.</b>	<ul style="list-style-type: none"> <li>• La leña está húmeda</li> <li>• La puerta fue abierta violentamente, siendo que debe hacerse suavemente.</li> <li>• El fuego aún no está bien encendido, la estufa aún está fría y no se ha producido suficiente tiraje.</li> <li>• El cañón está sucio y se ha producido tiraje negativo o “downdraft”.</li> </ul>	
<b>La llama no baja a cero, “tiraje no responde”.</b>	Es normal que la llama no baje a cero porque calefactores Amesti están diseñados para que la entrada de aire nunca pueda reducirse a cero.	
<b>El calefactor no calienta o no genera suficiente temperatura.</b>	Los calefactores generarán la potencia de calefacción declarada por el fabricante solo si la calidad y cantidad de combustible que se suministre es la adecuada. Si se carga poco combustible, generará poco calor. Si la leña está húmeda o es de mala calidad, usted tendrá un calefactor en el que se ve llama pero que no generará calor. Esto se debe a que la energía calórica se gasta en evaporar el agua de la madera y por lo tanto no es aprovechada por el calefactor y la habitación a calefaccionar.	
<b>Vidrio quebrado.</b>	Los vidrios AMESTI son termo cerámicos, resisten un shock térmico de 800° C. Sólo se pueden quebrar por golpes.	

Causa indirecta	SOLUCIÓN
<ul style="list-style-type: none"> <li>• No se ha encendido correctamente el calefactor.</li> <li>• Cañón obstruido debido a depósitos de creosota u hollín, nido de pájaro o ratones, gorro mal instalado.</li> <li>• Cañón no tiene altura suficiente o no se ha instalado correctamente el gorro.</li> <li>• Hay turbulencias, hermetismo o extractores en funcionamiento dentro de la casa que producen presiones negativas dentro de ella.</li> </ul>	<ul style="list-style-type: none"> <li>• Encender el calefactor siguiendo las instrucciones de encendido con bastante papel y astillas. Dejar la puerta semiabierta hasta que el fuego esté caliente. Agregar leños de a poco y mantener el fuego caliente.</li> <li>• Limpiar cañón como se indica en este manual.</li> <li>• Instalar correctamente su estufa de acuerdo a las instrucciones de este manual.</li> <li>• Evitar presiones negativas dentro de la casa.</li> </ul>
<p>No se ha dejado secar adecuadamente o durante el tiempo adecuado.</p>	<p>Reemplazar la leña y dejar secar leña húmeda hasta que esté seca (bajo 25%humedad).</p>
<ul style="list-style-type: none"> <li>• Turbulencia a la salida del cañón producida por el choque del viento contra algún obstáculo.</li> <li>• Alta temperatura exterior: mientas más frío en el exterior, mejor tiro.</li> <li>• Baja presión Barométrica: En días lluviosos y húmedos, el tiro es generalmente bajo.</li> <li>• Grietas de la estufa, puerta mal sellada, entradas de aire por la unión de los cañones.</li> </ul>	<p>Aumentar la longitud del cañón hasta que sobresalga de la zona de turbulencia, como se explica en instrucciones de instalación.</p> <p>Durante el encendido, abrir alguna ventana de la casa, cercana al calefactor.</p>
	<p>Esto se puede minimizar, primero, usando leña seca y, segundo, recargando la estufa en un tiempo breve, abriendo la puerta sólo lo necesario y cuando los humos estén ya calientes y el tiraje sea suficiente.</p> <p>Sólo se puede minimizar, es normal que salga algo de humo en la recarga, sobretodo en los equipos de caja de fuego mas grande.</p>
	<p>Nunca intente apagar el fuego, esto no es posible en las estufas ecológicas AMESTI, que para cumplir con las normas ambientales más exigentes del mundo están dotadas de un sistema de acceso de aire que no permite “ahogar” el fuego para así evitar una combustión pobre de oxígeno: ineficiente y contaminante.</p> <p>Por otro lado, si lo que desea es una combustión prolongada, lo que deberá hacer es utilizar leños gruesos.</p>
	<p>Use leña seca o briquetas.</p>
	<p>Consulte en <a href="http://www.amesti.cl">www.amesti.cl</a> cómo adquirir repuesto.</p>

### 6.13 INFLAMACIÓN DE CAÑÓN

#### ¿Por qué se produce la inflamación del cañón?

- Los gases de combustión depositan residuos tales como hollín, cenizas y creosota en las paredes interiores de los cañones, los que en determinadas condiciones se inflaman iniciándose un fuego en el extremo inferior, aumentando progresivamente al subir.
- La temperatura del cañón alcanzará niveles extremadamente altos (hasta 1000 °C) y se pondrá incandescente mientras se quema el material combustible existente en sus paredes interiores.
- Esta es la principal causa de riesgo en las estufas a leña y por ello es imprescindible que el cañón sea de un material (acero inoxidable) que resista esta temperatura y que haya sido correctamente instalado.

#### ¿Qué hacer ante un caso de inflamación de cañón?

- Mantenga la calma. La “inflamación de cañón” durará hasta que se termine de quemar el material depositado en las paredes del cañón, entre 5 y 20 minutos.
- Cierre bien la puerta de su estufa. No la abra por ningún motivo, ni para apagar el fuego, ni para sacar la leña.
- Gradúe el comando de aire al mínimo. Esto disminuirá el acceso de aire a la caja de fuego, pero no apagará la combustión por completo.
- Vigile los materiales alrededor del cañón, si se sobrecalientan o si humean en fríelos con un paño mojado.
- Si puede acceder al entretecho, separe cualquier elemento combustible que haya quedado apoyado o demasiado cercano al doble cañón.
- Vigile la salida del cañón en el exterior, es posible que salgan chispas; si tiene dudas moje las tejas cercanas al cañón.

#### ¿Cómo evitar una inflamación de cañón?

- Utilice solamente leña seca.
- No use su estufa a leña con la puerta abierta por períodos prolongados.
- Evite usar su estufa a leña con fuego frío y humeante.
- Limpie el cañón al menos una vez al año.

#### IMPORTANTE

Si se han respetado las instrucciones de instalación no habrá ningún peligro por causa de una inflamación de cañón.

### 7. INSTRUCCIONES DE MANTENCIÓN

#### 7.1 ¿CUALES PIEZAS REEMPLAZAR Y CUANDO?

- **TEMPLADOR:** Debe ser reemplazado cuando presente deterioro. En el caso del Templador de Acero cuando se encuentre fundido y en el caso del Templador Mineral Bioecológico, cuando se encuentre quebrado.
- **SELLOS DE PUERTA Y VIDRIO (Rodón y Cinta):** Estas deben ser reemplazadas cuando la empaquetadura esté gastada, deshinchada o fuera de posición.
- **LADRILLOS REFRACTARIOS, LADRILLOS MINERAL O PANEL MINERAL:** Estos deben ser reemplazados en el caso que se encuentren quebrados.
- **VIDRIO:** Este debe ser reemplazado en caso de trizaduras o posibles roturas por golpe.

#### IMPORTANTE

Utilizar exclusivamente las piezas de repuesto originales fabricadas por AMESTI. Nunca realizar modificaciones no autorizadas por el fabricante.

#### 7.2 RECOMENDACIONES DE MANTENCIÓN

- Realice mantenencias periódicas. Al menos una vez al año en la zona central y dos veces en la zona sur, con un técnico autorizado AMESTI.
- Limpie su estufa sólo con paño seco. No utilice ningún tipo de detergentes o líquidos limpia-muebles pues podría dañar la pintura de su estufa.
- Revise diariamente si hay acumulación de creosota hasta que con la práctica aprenda cuál es la frecuencia con que debe limpiar su estufa, ahorrando así tiempo y dinero.
- Cada vez que haga una mantención a su estufa debe registrarla en el cuadro de Registro de Mantenciones de este manual. Con esto podrá hacer efectiva la garantía en caso de que lo requiera.
- Para limpiar el conducto de humos se debe sacar el templador tal como se describe 5.11 y remover residuos con brocha o aspiradora.

#### IMPORTANTE

Siempre deberá hacer mantenencias con un técnico autorizado AMESTI para que la garantía permanezca válida.



## 7.3 REMOCIÓN DE CENIZAS

### Instrucciones de remoción de cenizas

1. Realice esta operación sólo una vez que su estufa esté fría y apagada (recuerde que las brasas permanecen encendidas hasta 36 horas).
2. Remueva las cenizas de su estufa cuando el nivel acumulado alcance unos 2 cm bajo el borde inferior del marco de la puerta.
3. Empuje trozos de leña y brasas hacia la parte posterior de la caja de fuego.
4. Con una pala pequeña retire las cenizas sueltas y vacíelas en un contenedor metálico, preferentemente con una capa de arena en el fondo.
5. Saque inmediatamente las cenizas al exterior de la casa y póngalas en un lugar seguro.
6. Deje una capa de al menos 2.5 cm para proteger el fondo de la caja de fuego.

### Recomendación:

Las cenizas de madera no tratadas son un excelente fertilizante para el jardín.

## 7.4 CUIDADO DEL VIDRIO

- El vidrio se manchará si utiliza leña húmeda.
- Cuando el calefactor esté frío, limpie con un paño húmedo cualquier mancha que aparezca. No use elementos abrasivos.
- Examine regularmente el vidrio para detectar posibles roturas. Si detecta algo, apague inmediatamente el fuego y preocúpese de reemplazar el vidrio.
- No provoque ningún tipo de golpe contra el vidrio.
- Al cerrar la puerta de su estufa ecológica AMESTI, verifique que no sobresalgan trozos de leña.
- Todas nuestras estufas ecológicas poseen un sistema de limpieza por aire diseñado para reducir los depósitos sobre el vidrio.
- Los vidrios AMESTI son termo cerámicos, resisten un shock térmico de 800° C. Sólo se pueden quebrar por golpes.

## 7.5 LIMPIEZA DE CAÑÓN

### Formación de creosota y necesidad de limpiar el cañón

• La combustión de leña produce ácido acético y piroleñoso, los que combinados con la humedad expelida forman creosota que se deposita en los conductos de la cámara de combustión y en las paredes interiores de los cañones, obstruyendo e impidiendo el correcto funcionamiento de la estufa.

- En estas condiciones, el proceso de encendido de la estufa será lento, tedioso y difícil de lograr una buena combustión.
- Las estufas ecológica Amesti tienen la ventaja de poder ser limpiadas sin necesidad de desarmar la instalación, al estar dotados de un templador desmontable.
- Las herramientas necesarias para el servicio de limpieza son: desatornillador, escala, hisopo de acero, aspiradora.

### Instrucciones de limpieza de cañón

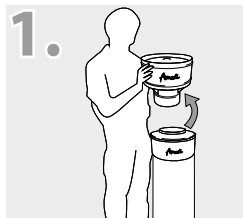

Desatornille gorro y retírelo.

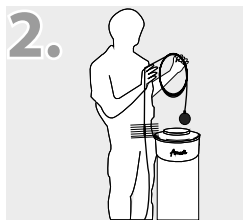

Deslice la bola desde el extremo superior de la chimenea hasta que aparezca dentro de su estufa a leña. Desmonte el templador en proceso inverso, explicado en el capítulo "Colocación del Templador".

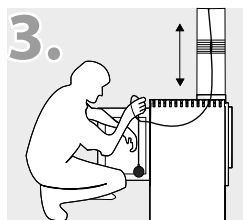

Tire la cuerda desde dentro de su estufa, arrastrando el hisopo por el interior de los cañones, luego tírelo hacia arriba. Repita 6 veces. No debe utilizar virutilla en reemplazo del hisopo. No olvide colocar el templador.

### Maneras de evitar la formación de creosota

- Deje funcionar su estufa ecológica con el control de aire en posición "MAX" durante varios minutos cada vez que recargue leña. Esto hace que la leña alcance rápidamente su estado de carbón y se quemen los vapores, que de lo contrario quedan depositados en los cañones.
- Use sólo leña seca.

## 8. REGISTRO DE DATOS DE SU ESTUFA

### 8.1 Registro de compra

Registre los datos de compra de su estufa AMESTI, pues pueden ser requeridos al momento de hacer mantenencias y al hacer efectiva su garantía. Además, procure guardar la boleta o factura de su compra.

Modelo estufa:	
Número de Serie:	

### 8.2 Cuadro registro de mantenencias

Número de mantención	Fecha	Técnico Autorizado
1		
2		
3		
4		
5		
6		
7		
8		
9		
10		

### 8.3 Registro de garantía

- Registrar su garantía completando el formulario en nuestra página web [www.amesti.cl](http://www.amesti.cl).
- Su boleta o factura será necesaria para exigir su garantía, por lo que le recomendamos tener toda la información disponible al momento de hacer efectiva su garantía.
- Las Condiciones de Garantía Limitada podrá encontrarlas en nuestra página web [www.amesti.cl](http://www.amesti.cl).

Fecha de compra:	
Lugar de compra:	

Firma técnico autorizado	Comentarios

### ADVERTENCIA SOBRE LA GARANTÍA

- El no-cumplimiento de todas las precauciones señaladas en este manual puede causar daños a objetos y/o a su estufa ecológica, dejando sin efecto la garantía.
- La garantía sólo será válida si se han registrado las mantenciones en el cuadro de Registro de Mantenciones de este Manual.

9. ESPECIFICACIONES TÉCNICAS DE CADA MODELO

Línea  
NORDIC

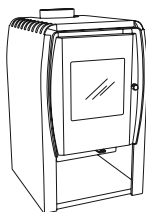

Línea  
RONDO

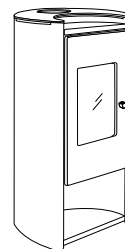
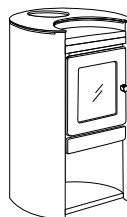

	NORDIC 350-3	NORDIC 360-4	NORDIC 380-2	NORDIC 450-3	RONDO 440-2	RONDO 450-3	RONDO 490	RONDO 450 DESIGN	RONDO 500 BOILER
Potencia (kcal/h)	6105	7738	8598	11178	6621	6965	13500	8598	9458
Nominal - Ambiental (kW)	7,1	9	10	13	7,7	8,1	15,70	10	11,00
Rango (m <sup>2</sup> )	30 a 116	40 a 141	50 a 173	80 a 223	30 a 126	40 a 148	80 a 235	50 a 191	80 a 190
Color	grafito	grafito	grafito	grafito	grafito	grafito	grafito	grafito	grafito
Alto (cm)	62,6	70	74,2	85	72	80	93	98,5	100
Ancho (cm)	38	41,3	46,8	50	47	50	60	50	64
Profundidad (cm)	48	49,1	51,3	52	41	43	49	43	52
Masa (Kg)	67	74	90	108	57	62	97	66	139,2
Diámetro Cañón	5"	6"	6"	6"	5"	6"	6"	6"	6"
Ladrillos Refractarios	✓	✓	✓	✓	✓	✓	-	-	✓
Revestimiento Mineral Bioecocalórico	-	-	-	-	-	-	✓	✓	-
Inyector de Aire	✓	✓	✓	✓	✓	✓	✓	✓	✓
Templador Cartridge Desmontable	✓	✓	✓	✓	✓	-	-	-	-
Templador Mineral Bioecocalórico	-	-	-	-	-	✓	✓	✓	✓
Vidrios Autolimpiantes	✓	✓	✓	✓	✓	✓	✓	✓	✓
Cenicero	✓	✓	✓	✓	✓	✓	✓	✓	✓
Base para Piso (Recomendada) (cm)	75 x 50	75 x 50	80 x 60	80 x 60	60	60	90	60	90
Rendimiento (%)	71	71	70,8	70,2	74	71	62	73	
Caudal Masico (g/s)	146	122	174	180	115	113	212,6	154	
Temperatura Humos (°C)	226	320	275	316	279	329	744,3	288	

## Línea PALLADIO WOODEN

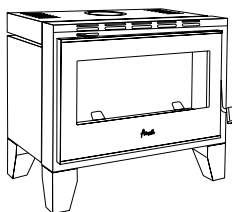

## Línea CLASSIC

Prohibido desmontar  
cubierta.

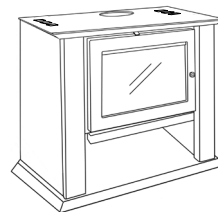
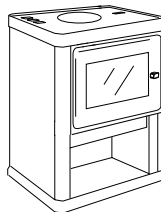

	PALLADIO WOODEN	CLASSIC 400-2	CLASSIC 500-3
Potencia (kcal/h)	22,355	8598	11178
Nominal - Ambiental (kW)	26	10	13
Rango (m <sup>2</sup> )	80 a 250	50 a 191	80 a 223
Color	grafito	grafito / burdeo / blanco	grafito / burdeo
Alto (cm)	76,5	81	81
Ancho (cm)	83	54	73,7
Profundidad (cm)	48	46,6	45,1
Masa (Kg)	114	99	95
Diámetro Cañón	6"	6"	6"
Ladrillos Refractarios	-	✓	-
Revestimiento Mineral Bioecológico	✓	-	✓
Inyector de Aire	✓	✓	✓
Templador Cartridge Desmontable	-	✓	✓
Templador Mineral Bioecológico	✓	-	-
Vidrios Autolimpiantes	✓	✓	✓
Cenicero	✓	✓	✓
Base para Piso (Recomendada) (cm)	100 x 100	80 x 60	100 x 100
Rendimiento (%)	60	70,6	70,6
Caudal Masico (g/s)	-	156	195
Temperatura Humos (°C)	-	297	309

## Línea SCANTEK

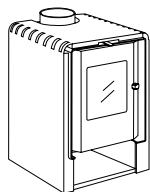

## Línea CORNER



## Línea CUBIC

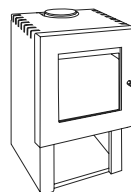

	SCANTEK 350-1	SCANTEK 360-2	SCANTEK 380-3	CORNER 650	CUBIC 380-1	CUBIC 350
Potencia (kcal/h)	5417	7738	8598	9500	8598	6965
Nominal - Ambiental (kW)	6,3	9	10	11	10	8,10
Rango (m <sup>2</sup> )	30 a 116	40 a 141	50 a 173	50 a 200	50 a 191	40 a 110
Color	grafito	grafito	grafito	grafito	grafito - burdeo / grafito - azul	grafito - burdeo / grafito - azul
Alto (cm)	63	67	79,2	100	84	69
Ancho (cm)	38	41,4	46,4	63,5	49,5	42
Profundidad (cm)	48	48,4	50,5	40	48,3	48
Masa (Kg)	71,6	75	89	88,6	77,5	59,4
Diámetro Cañón	5"	6"	6"	6"	6"	5'
Ladrillos Refractarios	✓	✓	✓	-	✓	✓
Revestimiento Mineral Bioecocalórico	-	-	-	✓	-	-
Inyector de Aire	✓	✓	✓	✓	✓	✓
Templador Cartridge Desmontable	✓	✓	✓	-	-	-
Templador Mineral Bioecocalórico	-	-	-	✓	✓	✓
Vidrios Autolimpiantes	✓	✓	✓	✓	✓	✓
Cenicero	✓	✓	✓	✓	✓	✓
Base para Piso (Recomendada) (cm)	75 x 50	75 x 50	80 x 60	90 x 90	80 x 60	75x 50
Rendimiento (%)	63	72	72	63	69	
Caudal Masico (g/s)	141,8	253	114	227	145,9	
Temperatura Humos (°C)	300	173	370	317	348,3	

## 10. CONDICIONES DE GARANTÍA

### 1. ¿Que cubre esta garantía?

AMESTI garantiza que todas las partes de este equipo, en lo que se refiere a materiales y manufactura, estarán libres de defecto mientras sean funcionales en el uso del equipo. Por lo tanto, los aspectos estéticos como pintura y terminaciones están excluidos.

### 2. ¿A quién beneficia esta garantía?

AMESTI ofrece y extiende esta garantía limitada, solamente al cliente comprador original de cada equipo. Para validarla, el cliente debe completar y enviar la **Tarjeta de Registro de Garantía** a la Compañía, dentro de 10 días después de realizada la compra o ingresar los datos en [www.amesti.cl](http://www.amesti.cl) (link Garantía). Esta es una condición para la cobertura de la garantía.

### 3. ¿Por cuánto tiempo se extiende la garantía?

Partiendo de la fecha de compra, se extiende por 60 meses.

### 4. ¿Qué hará la Compañía en caso de defecto?

AMESTI se obliga a reparar las partes defectuosas, sujeto a las condiciones de esta garantía limitada, reservándose la opción de reemplazar las piezas defectuosas o el equipo completo.

### 5. Exclusiones de la Garantía.

Esta garantía limitada no cubre los siguientes defectos o daños:

- Los causados por Instalación inadecuada, mal uso del equipo, abuso, incorporación de accesorios no originales de la marca Amesti, eliminación y/o modificación de cualquier parte o pieza del equipo. La instalación debe hacerse con un Instalador Autorizado AMESTI (ver lista de instaladores en [www.amesti.cl](http://www.amesti.cl)).
- Daños consecuenciales, daños a la propiedad, daños por pérdida de uso, daños por pérdida de tiempo, daños por pérdida de utilidades o ingresos o cualquier otro daño incidental.
- Los Vidrios Termo cerámicos AMESTI, resisten hasta 800°C y cambios violentos de temperatura. Sólo pueden romperse por un golpe y por lo tanto no está cubierto en la garantía.
- El Templador de Acero, la cinta y el rodón de fibra de vidrio, se desgastarán con el uso y tiene una vida útil limitada que depende de la intensidad del uso del calefactor y de la calidad de leña utilizada. La garantía de estos componentes no cubre desgaste, solamente defectos de fabricación por un periodo de 6 meses.
- El Revestimiento (paneles y ladrillos) y el Templador Mineral Bioecocalórico son componentes de un moderno material en base a vermiculita que otorga grandes ventajas a su equipo. La garantía no es aplicable en caso de roturas por golpe.

- Los elementos electrónicos deben ser instalados por personal calificado. Su garantía cubre defectos de fabricación por un periodo de 6 meses. El uso impropio libera al fabricante de toda responsabilidad.

Además de las limitaciones y exclusiones ya establecidas, esta garantía limitada no cubrirá defectos normalmente garantizado cuando:

- El equipo no ha sido instalado en conformidad con las instrucciones.
- El equipo no ha sido utilizado en conformidad con el Manual del Propietario.
- Algún componente haya sido reparado o reemplazado por alguna persona ajena a la Compañía o no autorizada por AMESTI y que ello haya sido causa en parte o de su totalidad, del defecto que se reclama.

El equipo ha sido utilizado en forma continua con leña sobre 25% de humedad.

### 6. ¿Que debe hacer el cliente para reclamar un elemento defectuoso?

Los defectos de manufacturas o material deben ser reportados directamente al distribuidor autorizado donde compró el equipo. Si por cualquier motivo esto no es posible, usted debe contactarse con la Compañía por correo. Toda solicitud de servicio en garantía debe hacerse por escrito incluyendo:

- Nombre, dirección y teléfono del cliente.
- N° de Factura o boleta, nombre y dirección de la tienda donde compró el calefactor.
- Modelo estufa, n° de serie, fecha de compra, despacho e instalación.
- Nombre del Instalador calificado o empresa, dirección y teléfono.

El cliente debe enviar las piezas defectuosas a AMESTI, para verificar defectos y su reposición.

### 7. Costo de flete y mano de obra

AMESTI es responsable solamente por los costos relacionados con el despacho al cliente de las partes que corresponde reponer. El cliente es responsable por el flete de las partes o equipos completos hasta las instalaciones de AMESTI y por cualquier servicio, trabajo o gasto de viajes incurridos en relación con el servicio de garantía.

### 8. Costos de inspección

Las visitas de inspección o servicios normales de mantenimiento serán de cargo del cliente, aún dentro del período de garantía.

**Advertencia sobre la garantía** El no cumplimiento de todas las precauciones señaladas en el Manual del Propietario puede causar daños a objetos y/o a su estufa ecológica, dejando sin efecto la garantía.

### 9. ¿Cómo validar la garantía?

Registra tu estufa en [www.amesti.cl](http://www.amesti.cl), link Garantía.



FC-13/PE-7-10  
V10-05102022

### **AMESTI SPA**

Patriota José Miguel Carrera # 6 - Los Libertadores - Colina - Santiago, Chile.

Fono (56 - 2) 2798 0000 - [estufasecologicas@amesti.cl](mailto:estufasecologicas@amesti.cl)

**[amesti.cl](http://amesti.cl)**