



BLACKMIRROR Mini



**TIMEMORE BLACK MIRROR Mini  
COFFEE WEIGHING PLATFORM**

User Manual

## Package included & Product functions

- A** Base × 1
- B** Silicone Pad × 1
- C** Power Button
- D** TYPE-C Charging Port  
( with Silicone Waterproof Cover )
- E** TYPE-C Cable × 1

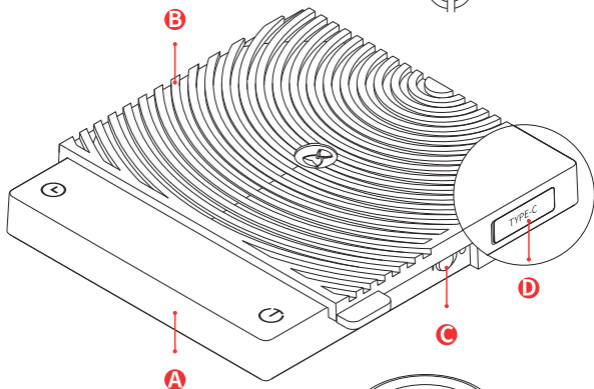
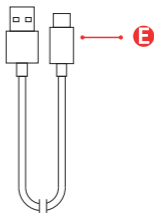

When making Espresso, flip the silicone pad and place the portafilter at an oblique angle on the back of the silicone pad. And then weigh the ground coffee. Refer to the right illustration please.

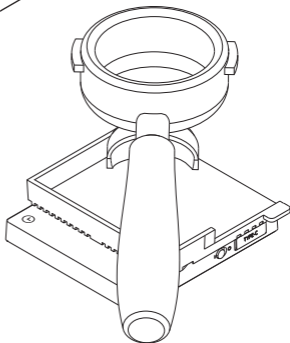

The base is a minimal-design panel with two touch keys.

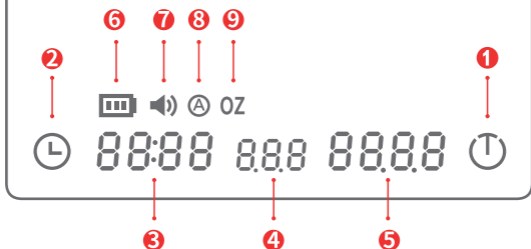

- 1** Power/Tare Button: Press to power on  
Quick press to tare  
Long press to power off
- 2** Timer Button: Quick press to start/pause timing  
Long Press for 1 second to reset timer  
Long Press for 5 seconds to turn on/off the beep  
Quick press 5 times, the cycle Sequence will be Regular Mode, Pour-over Mode, and Espresso Mode
- 3** Timing: To record time (Max. 59min 59s)
- 4** Flow rate: To show flow rate (Max. 99.9g/s)
- 5** Weight: Shows weight up to 2kg
- 6** Battery indicator: Indicates the current power  
( please charge in time when power is low)
- 7** Sound indicator: Indicates the sound prompt is on
- 8** Auto timing mode indicator: Indicates Auto timing mode is currently on
- 9** Unit indicator: Default unit is gram. (no indicator)  
Switch the unit between gram and ounce, quick press the Power button 6 times after it' s zeroed.

PS: The operation label shows each function and description of each button.  
It can be removed after you are familiar with the operations.

## Regular Mode

Below steps are for your reference only.

01

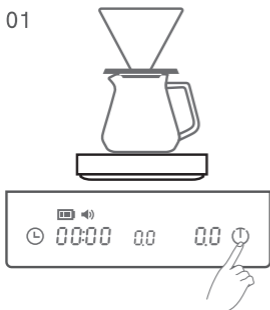

Put a brewer on the scale and saturate the paper filter. Turn it on and quick press to tare.

02

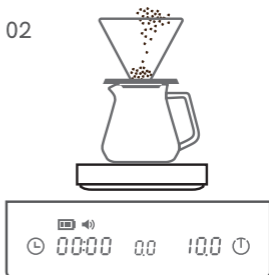

Put ground coffee with desired weight into the filter. Quick press the Tare button again.

03

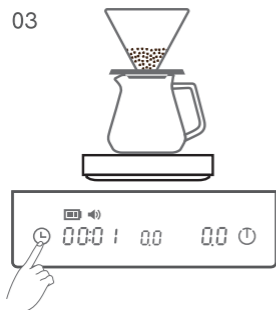

Tare again and quick press the timer button. Now start to brew. The timer can help you control the timing of the bloom and pour.

04

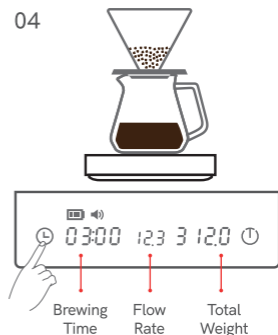

When brewing finishes, quick press the timer button to pause timing and the weighing panel will display your brewing data.



## Pour-over Mode

The Default cycle Sequence will be Regular Mode, Pour-over Mode and Espresso Mode.

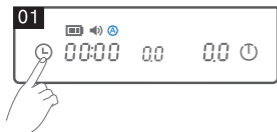

Quick press the timer button 5 times until an audible beep and the Pour-over Auto Timing Mode indicator lights up.



Place a brewer on the panel and add ground coffee. Then quick press the timer and wait for a 3-second countdown.



After the countdown is over, the weight value will auto-tare and you can start brewing. Timing starts as soon as the weight begins to change (the record is valid when more than 40s and more than 50g is recorded)



If the brewer is removed, the timer will stop and the brewing time will flash. At this time, if you put the brewer back and quick press the timer button, it will continue weighing and timing. Then you can quick press the timer button again to end recording. Long press the timer to enter standby mode.

## Espresso Mode

The Default cycle Sequence will be Regular Mode, Pour-over Mode and Espresso Mode.

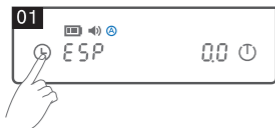

Quick press the timer button 5 times to start Espresso Mode. The timer zone will display ESP.



The Auto-brewing mode indicator A will flash slowly in 1 second.



When you put a cup on the platform, it will tare automatically. When the scale detects coffee droplets landing in the cup, timing will start automatically.



When brewing is over and the cup is removed, timing and weighing both stop automatically and the recorded values will flash. The values will then automatically clear and return to the initial state of displaying ESP and 0.0.

## Specification

01. Product Name: TIMEMORE BLACK MIRROR Mini Coffee Weighing Platform
02. Measure range: 0.2g-2000g 0.01oz-70.55oz
03. Storage temperature: -10℃ to 55℃
04. Use temperature: Surface -10℃ to 60℃ With Silicone Pad : -20℃ to 100℃
05. Touch Button: capacitive buttons ( please gently touch it for any operation. Avoid pressing buttons too hard.)
06. Assistive Indicator: Built-in beeper sound
07. Battery: Built-in 760mAh Lithium Ion rechargeable battery  
Voltage: 3.7V Voltage range: 3.4V - 4.25V
08. Charge: 5V DC/1A with TYPE-C cable Built-in Smart system to control battery charge. Adaptor is not included.  
Type of adaptor: 220VAC / 110VAC  
Out put: 5V/1A

## Note

1. Adaptors with fast charging functions are prohibited. Adaptors of 5v, 1A-2A are recommended for charging.
2. Place the scale on a stable and vibration free surface at a horizontal location.
3. Do not use during charging.
4. If the device hasn't been used for too long, the battery may not get charged due to low power. Kindly charge it to a USB port on your computer with low-current charging method. When it gets aroused, then charge normally with an adaptor.
5. When Timer function is off, the scale will automatically shut down after idling for 3 mins. When Timer function is on, the scale will automatically shut down after idling for 15 mins.
6. The surface of scale is waterproof. But DO NOT make liquid enter the gap between shells and charging port. Please do not soak it in water.
7. DO NOT attempt to open the unit to fix or repair it.
8. This product is covered by a One-Year Limited Warranty. Attempts to take apart of the unit will void the warranty
9. It is an accessory for coffee brewing. DO NOT use it for trade settlement and other occasions.

---

Warranty will get invalid for any violation from above



BLACK MIRROR Mini



## CERTIFICATION

Product Name: TIMEMORE BLACK MIRROR Mini Coffee Weighing Platform

Product No.: TES012

Contents: Weighing Platform, TYPE-C Charge Cable, Silicone Pad,  
User manual (Warranty Card, Certification)

Specification: 115mm × 100.8mm × 16mm

Warranty: 1 year limited warranty

Company : Shanghai TIMEMORE Coffee Equipment CO., LTD.

Manufacturer: Krell Precision (Yang Zhou) Co., Ltd.

ADD: No.28, XingYang Road, Development Zone, YangZhou, JiangSu, P.R.China

---

## WARRANTY CARD

Thanks for purchasing TIMEMORE products . it's one year warranty and available to replace or refund within 7 days since you receive it if it's not deliberately damaged or used.

Product Name / Item No. \_\_\_\_\_

Order Date \_\_\_\_\_

Purchase Method \_\_\_\_\_

Order NO. \_\_\_\_\_

Order Area \_\_\_\_\_

Customer name \_\_\_\_\_

Customer Tel. \_\_\_\_\_

Reason \_\_\_\_\_

## Replace&Refund

Repair       Replace       Refund





BLACK MIRROR Mini



**TIMEMORE BLACK MIRROR Mini Balance à café**

Manuel de l'utilisateur

**IF11180066 / IF11180067**

## Pièces et fonctions

- A** Base × 1
- B** Tapis en silicone x 1
- C** Bouton pour allumer ou éteindre la balance
- D** Port de charge de type C  
(avec un tapis en silicone étanche)
- E** Câble de type C × 1

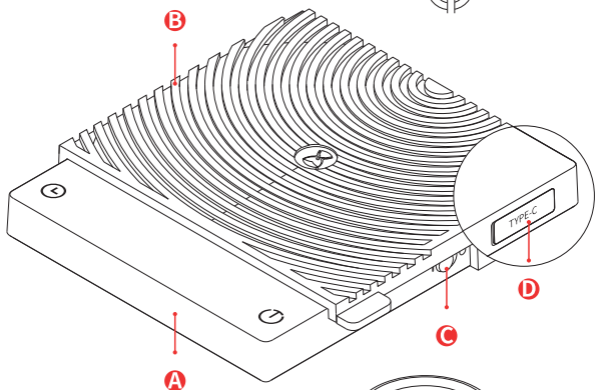
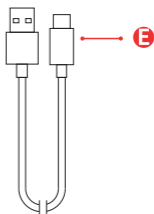

Pendant la préparation d'un espresso, retournez le tapis en silicone et placez le porte-filtre en position oblique à l'arrière du tapis. Ensuite, pesez le café moulu. Veuillez vous référer à l'illustration à droite.

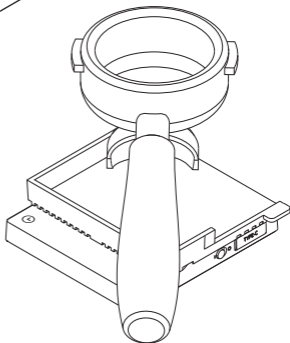

Base de Design Minimaliste avec deux Boutons Tactiles.

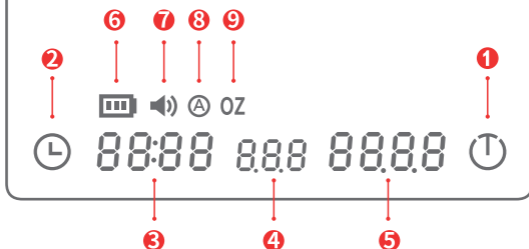

- 1** Bouton de Marche/Tarage: Appuyez pour allumer ;  
Appuyez rapidement pour tarer ;  
Appuyez et maintenez pour éteindre
- 2** Bouton Minuterie:  
Appuyez rapidement pour démarrer ou mettre en pause le chronométrage  
Appuyez et maintenez pendant 1 seconde pour réinitialiser la minuterie  
Appuyez et maintenez pendant 5 secondes pour activer/désactiver le bip  
Appuyez rapidement 5 fois, la séquence, dans l'ordre, sera le Mode de  
Chronométrage pour le Café Filtre, le Mode Espresso et le Mode Standard.
- 3** Heure : affiche l'heure jusqu'à 59 min 59 sec
- 4** Zone de débit: Enregistrez le débit, la plage maximale est de 99,9 g / s
- 5** Poids : indique le poids jusqu'à 2 kg
- 6** Indicateur de batterie : indique la puissance restante
- 7** Indicateur sonore : indiquant que le bip est activé.
- 8** Indicateur de minuterie automatique : indiquant qu'il est en mode  
minuterie automatique.
- 9** Indicateur d'unité: L'unité par défaut est le gramme. (sans indicateur)  
Pour changer l'unité de l'appareil de gramme à once, appuyez 6 fois sur  
le bouton d'alimentation.

PS : L'étiquette de fonctionnement indique chaque fonction et la description de chaque bouton.  
Il peut être retiré une fois que vous vous êtes familiarisé avec les opérations.

## Mode Normal

Étapes suggérées à titre de référence.

01



02



Allumez la balance. Insérez un filtre en papier et rincez-le à l'eau chaude. Jetez l'eau utilisé pour ce rinçage. Appuyez sur le bouton tare.

Mettez le café moulu avec le poids souhaité dans le filtre. Appuyez à nouveau sur le bouton Tare.

03



04

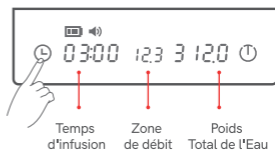

Appuyez sur le bouton de la minuterie et commencez la verse. Le minuteur vous permettra de contrôler la pré-infusion et l'infusion. Versez ensuite de l'eau sur la mouture pour préparer votre café.

Appuyez rapidement sur le bouton de la minuterie et commencez la verse. La minuterie vous aidera à mieux contrôler le temps de pré-infusion et de verse.



## Mode de synchronisation de la verse

La séquence du cycle est : Mode normal, Mode Pour-Over (verse, pour café filtre / slow coffee) et mode expresso.

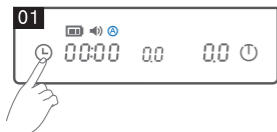

Appuyez rapidement sur le bouton minuteur 5 fois jusqu'à ce que le bip soit entendu et que l'indicateur de mode de synchronisation automatique s'allume.



Placez votre cafetière / verseuse sur la balance et ajoutez le café moulu. Appuyez ensuite rapidement sur le minuteur et attendez le compte à rebours de 3 secondes.



Une fois que le compte à rebours est terminé, les valeurs de poids se tarent automatiquement et vous pouvez faire votre extraction. Le temps s'active lorsque le poids commence à changer (L'enregistrement est valide lorsque plus de 40s et plus de 50g sont enregistrés.)



Si la cafetière ou verseuse est retirée, le timer s'arrêtera et l'indicateur de temps d'extraction clignotera. À cet instant, vous pouvez remettre la cafetière / verseuse et appuyer rapidement sur le bouton minuteur. La balance continuera à peser et à compter. Appuyez rapidement sur le bouton minuteur pour arrêter d'enregistrer le temps d'extraction. Appuyez longuement sur le bouton minuteur pour activer le mode Veille.

## Mode Espresso Timer

La séquence du cycle est : Mode normal, Mode Pour-Over (verse, pour café filtre / slow coffee) et mode espresso.

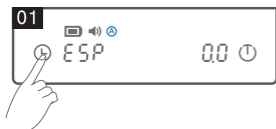

Appuyez rapidement 5 fois sur le bouton de la minuterie pour activer le mode Espresso. La zone de minuterie affiche ESP.



L'indicateur de mode automatique clignotera lentement pendant 1 seconde.



Placez une tasse sur la balance et la tare se fera automatiquement. Lorsque la balance détectera du café dans la tasse, le timing commencera automatiquement.



Lorsque l'extraction est terminée et que la tasse est retirée, le timing et le pesage s'arrêtent automatiquement et les valeurs enregistrées clignotent. Ces valeurs sont ensuite automatiquement effacées et l'affichage reviendra à l'état initial ESP et 0,0.

# SPÉCIFICATION

01. Nom du produit: TIMEMORE BLACK MIRROR Mini Plaque de pesage du café
02. Plage de mesure: 0,2g - 2000g 0,01oz à 70,55oz
03. Température de stockage: - 10 °C à 55 °C
04. Température d'utilisation: Surface - 10 °C à 60 °C  
Avec tapis en silicone: - 20 °C à 100 °C
05. Bouton - Capacité tactile (pas besoin d'appuyer fort)
06. Indicateurs auxiliaires: buzzer intégré
07. Batterie: batterie rechargeable au lithium de 760 Mah intégrée  
Tension Standard: 3,7 v Plage de tension: 3,4v - 4,25 v
08. Charge :  
Mode de charge: batterie au lithium 5V DC / 1a avec câble de type C,  
chargeur non inclus.  
Informations sur le chargeur: 220v AC / 110V AC Output: 5V / 1a.  
Pour une charge rapide, utilisez un chargeur DC 5V / 2A.

## Avertissement

1. N'utilisez pas de chargeur rapide. Toujours utiliser un chargeur 5V / 1a.
2. Placez la balance sur une surface plane et lisse.
3. N'essayez pas de peser pendant que la balance est en charge
4. L'appareil est alimenté par une batterie au lithium. N'attendez pas que la batterie soit épuisée avant de la recharger, mais rechargez-la après l'utilisation.
5. La balance s'éteint automatiquement après 3 minutes lorsque l'arrêt est programmé.
6. Seule la surfaces de la balance est étanche. Ne laissez pas de liquide entrer dans l'espace entre le boîtier et le port de recharge.
7. Enlever des pièces internes annulera la garantie.
8. Cet équipement a une garantie limitée d'un an. Le démontage ou les dommages causés par l'homme ne sont pas inclus.
9. Cette balance est seulement conçue pour l'extraction de café, elle n'est pas approuvée pour toute autre utilisation .

---

Ces précautions doivent être respectées, sinon l'équipement pourrait être endommagé et / ou pourrait afficher des données inexactes, non couvertes par la garantie.

# CARTE DE GARANTIE

Merci d'avoir acheté les produits TIMEMORE.

Nous offrons une garantie produit d'un an pour les dommages non causés par des opérations incorrectes.

Nom du produit et numéro de modèle \_\_\_\_\_

Date de commande \_\_\_\_\_

Nom du magasin \_\_\_\_\_

Numéro de commande \_\_\_\_\_

Pays \_\_\_\_\_

Nom du client \_\_\_\_\_

Numéro de téléphone du client \_\_\_\_\_

Motif \_\_\_\_\_

## Remplacements & Remboursements

Réparation       Remplacement       Remboursement

[www.timemore.com](http://www.timemore.com)

 @timemoreproducts

 @timemorecoffeeofficial

Scan to visit more tutorials



2023©Shanghai TIMEMORE Coffee Equipment CO.,LTD.All rights reserved.  
Designed by TIMEMORE in China, Made in China



BLACKMIRROR Mini

**KAFFEE-WÄGEPLATTE VOM TIMEMORE  
SCHWARTZER SPIEGEL Mini**

Die Gebrauchsanweisung

## Teile und Funktionen

- A** Hauptteil der Maschine × 1
- B** Silikonpad × 1
- C** Die Schalter: Einschalten / Auschalten
- D** TYPE-C Ladenanschluss  
( Mit wasserdichter Silikonabdeckung )
- E** TYPE-C Kable × 1

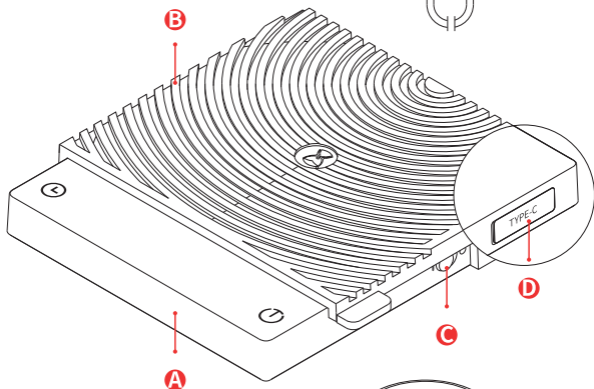
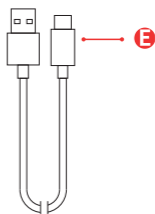

Wenn Sie Espresso zubereiten, drehen Sie das Silikonpad und legen Sie den Portafilter schräg auf die Rückseite des Silikonpads. Und dann den gemahlene Kaffee wiegen. Bitte beachten Sie die rechte Abbildung.

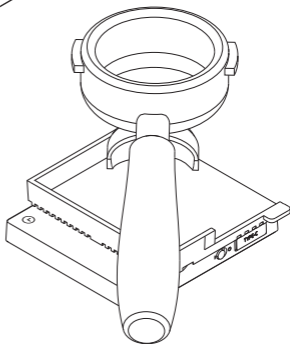

Die Waage verfügt über eine minimalistische Designoberfläche mit zwei Touch-Tasten.

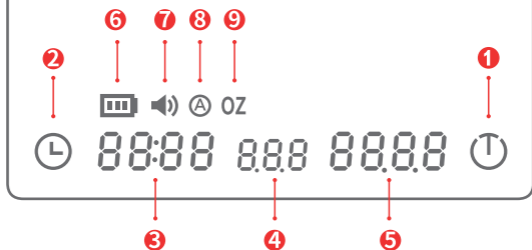

- 1** Ein-/Aus-/Tare-Taste:  
Zum Anschalten der Waage einmal drücken. Drücken Sie die Taste kurz, um die Waage zu tarieren. Um die Waage auszuschalten, halten Sie die Taste länger gedrückt.
- 2** Timer-Taste:  
Drücken Sie die Timer-Taste kurz, um den Timer zu starten oder zu pausieren. Um den Timer zurückzusetzen, halten Sie die Taste eine Sekunde lang gedrückt. Halten Sie die Taste fünf Sekunden lang gedrückt, um den Signaltonein-/auszuschalten. Drücken Sie die Timer-Taste fünf Mal, um den automatischen Timer-Modus ein-/auszuschalten. Schnelles Drücken 5-mal, die Zyklussequenz wird Pour-Over Timing Mode, Espresso Mode und Regular Mode
- 3** Timer: Die maximale Betriebszeit des Timers beträgt 59m:59s.
- 4** Durchflussbereich: Zeichnen Sie die Durchflussrate auf, der maximale Bereich beträgt 99,9 g / s
- 5** Tragkraft: Die maximale Tragkraft beträgt 2 kg.  
Der Messbereich wird in 0,1g-Schritten angezeigt.
- 6** Anzeige für Batteriestatus: Zeigt die verbleibende Akkukapazität an.
- 7** Anzeige für Ton
- 8** Anzeige für Auto-Timer
- 9** Einheiten indikator: Default unit is gram. (no indicator) Um zwischen den Einheiten Gramm und Unze zu wechseln, drücken Sie bitte sechs Mal den An-/Ausschalter

PS: Die Schutzfolie mit Betriebssymbolen zeigt jede Funktion und Beschreibung jeder einzelnen Taste. Die Folie kann entfernt werden, nachdem Sie mit der Bedienung der Waage vertraut sind.

# Reguläre Modus

Vorgeschlagene Schritte für die Pour Over-Zubereitung.

01



Schalten Sie die Waage ein. Platzieren Sie das Brühequipment auf der Waage. Setzen Sie einen Papierfilter in den Dripper ein. Spülen Sie den Filter mit heißem Wasser aus. Schütten Sie das zum Spülen verwendete Wasser in Ihren Spülbeckenausguss und platzieren Sie das Brühequipment erneut auf der Waage. Drücken Sie die Tare-Taste.

02



Geben Sie den gemahlene Kaffee in den Filter bis das gewünschte Gewicht auf dem Display der Waage angezeigt wird.

03



Drücken Sie die Timer-Taste und beginnen Sie mit dem Aufbrühen.

04



Brühzeit

Durchfluss

Gesamtgewicht

Nachdem der Brühvorgang abgeschlossen ist, stoppen Sie den Timer. Die Waage zeigt nun die Brühzeit und das Gesamtgewicht des Brühvorgangs an.



## Pour-over Zeitmessungsmodus

Die Zyklusabfolge ist der reguläre Modus, der Pour-over Zeitmessungsmodus und der Espresso Zeitmessungsmodus.

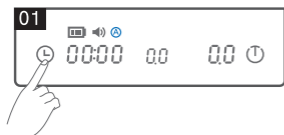

Drücken Sie die Zeitmessungstaste 5 Mal schnell, bis ein Piepton ertönt und die Kontrolllampe für den automatischen Zeitmessungsmodus aufleuchtet.

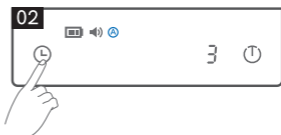

Stellen Sie einen Brüher auf das Bedienfeld und fügen Sie gemahlene Kaffee hinzu. Drücken Sie dann schnell die Zeitmessungstaste und warten Sie auf einen 3-Sekunden-Countdown.



Nach dem Ablauf des Countdowns wird der Gewichtswert automatisch tartiert und Sie können mit dem Brühen beginnen. Die Zeitmessung beginnt, sobald sich das Gewicht zu ändern beginnt (Der Datensatz ist gültig, wenn mehr als 40s und mehr als 50g aufgezeichnet werden).



Wenn der Brühvorgang beendet ist und der Brüher entfernt wird, stoppt die Zeitmessung und das Wiegen automatisch und blinkt der aufgezeichnete Wert. Wenn Sie den Brüher wieder auf das Bedienfeld stellen und kurz die Zeitmessungstaste drücken, wird die Zeitmessung und das Wiegen fortgesetzt. Wenn Sie wieder die Zeitmessungstaste kurz drücken, wird den Vorgang beendet. Wenn Sie die Zeitmessungstaste lange drücken, wird es wieder in Standby-Modus für das automatische Brühen gelangen.

## Espresso-Zeitmessungsmodus

Die Zyklusabfolge ist der reguläre Modus, der Pour-over Zeitmessungsmodus und der Espresso Zeitmessungsmodus.

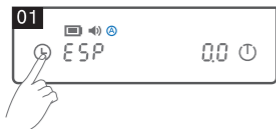

Drücken Sie schnell die Zeitmessungstaste 5 Mal, um den Espresso-Zeitmessungsmodus zu starten. In der Zeitmessungszone wird ESP angezeigt.



In 1 Sekunde wird die Kontrolllampe A für den automatischen Zeitmessungsmodus langsam blinkt.



Wenn Sie eine Tasse auf die Waage stellen, wird sie automatisch tariert. Wenn die Waage erkennt, dass Kaffeetropfen in der Tasse landen, beginnt die Zeitmessung automatisch.



Wenn der Brühvorgang beendet ist und die Tasse entfernt wird, stoppt die Zeitmessung und das Wiegen automatisch und blinken die aufgezeichneten Werte. Die Werte tariieren dann automatisch und kehren in den Ausgangszustand mit der Anzeige von ESP und 0,0 zurück.

## Spezifikation

01. Produktname: Kaffee-Wägeplatte vom TIMEMORE SCHWARTZER SPIEGELMini
02. Messbereich: 0,2g-2000g 0,01oz -70,55oz
03. Lagertemperatur: -10 °C to 55 °C
04. Verwenden Sie Temperatur: Oberfläche -10 °C bis 60 °C  
Mit Silikonpad: -20 °C bis 100 °C
05. Taste: Kapazitiver Touch (kein starkes Drücken erforderlich)
06. Hilfskontrolllampe: Eingebauter Piepser
07. Batterie: Eingebauter 760mAh Lithium-Akku  
Standardspannung: 3,7 V Spannungsbereich: 3,4 V - 4,25 V
08. Aufladart: Aufladbarer Lithium-Akku 5V DC/1A mit TYPE-C-Kabel  
Ein Ladegerät ist nicht enthalten.  
Ladegerät Info: 220V AC/110V AC Ausgang: 5V/1A  
Zum schnellen Aufladen verwenden Sie bitte ein DC 5V/ 2A Ladegerät.

## Hinweise

1. Verwenden Sie KEIN Schnellladegerät. Verwenden Sie ein 5V/1A-Ladegerät.
2. Stellen Sie die Waage auf eine waagerechte und glatte Fläche.
3. Versuchen Sie nicht, während des Ladevorgangs zu wiegen.
4. Dieses Gerät wird von einer Lithiumbatterie betrieben. Warten Sie mit dem Aufladen NICHT bis die Batterie der Waage leer ist, sondern laden Sie sie rechtzeitig nach der Verwendung auf.
5. Wenn die Zeitmessung ausgeschaltet ist, schaltet sich die Waage nach 3 Minuten automatisch ab.
6. Nur die Waagenoberfläche ist wasserdicht. Es darf KEINE Flüssigkeit in den Spalt zwischen das Gehäuse und den Ladeanschluss.
7. Die Demontage interner Geräte führt zum Erlöschen der Garantie.
8. Für dieses Gerät gilt 1 Jahr beschränkte Garantie. Demontage oder von Menschen verursachte Schäden sind nicht eingeschlossen.
9. Diese Waage ist nur ein Zubehörteil für die Kaffeezubereitung und ist nicht für den Handel zugelassen.

---

Diese Hinweise müssen unbedingt beachtet werden, da das Gerät sonst kaputt gehen und/oder ungenaue Daten aufkommen kann und die Garantie nicht mehr gewährleistet ist.

# GARANTIEKARTE

Vielen Dank für den Kauf von Timemore Produkten. Sie erhalten eine einjährige Garantie.

Produktname / Gerätenummer \_\_\_\_\_

Bestelldatum \_\_\_\_\_

Kaufmethode \_\_\_\_\_

Bestellnummer \_\_\_\_\_

Bestellbereich \_\_\_\_\_

Name des Käufers \_\_\_\_\_

Telefonnummer des Käufers \_\_\_\_\_

Grund der Rücksendung (erforderlich) \_\_\_\_\_

## Umtausch & Erstattung

Umtausch

Erstattung

Reparatur

[www.timemore.com](http://www.timemore.com)

 @timemoreproducts

 @timemorecoffeeofficial

Scan to visit more tutorials





BLACKMIRROR Mini

TIMEMORE BLACK MIRROR Mini

コーヒースケール

取扱説明書

## 製品構成と機能紹介

- A** 本体× 1
- B** シリコンパッド× 1
- C** 電源 オン / 電源 オフ
- D** TYPE-C充電ポート(シリコン防水カバー付き)
- E** TYPE-C ケーブル× 1

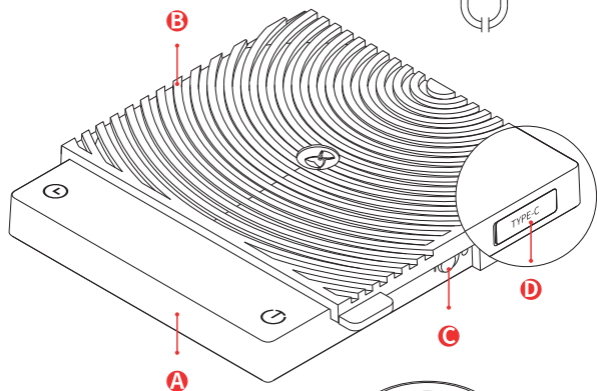

エスプレッソを作る際には、シリコンマットをひっくり返し、斜めの角度でポルタフィルターを上置いて重さを量ってください。右側のイラストを参照してください。

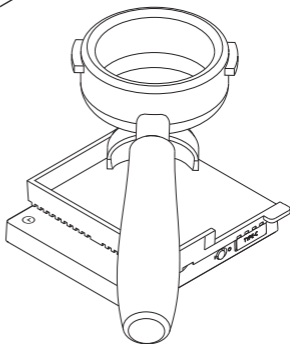

本体は2つのタッチボタンを備えたミニマルなデザインです。

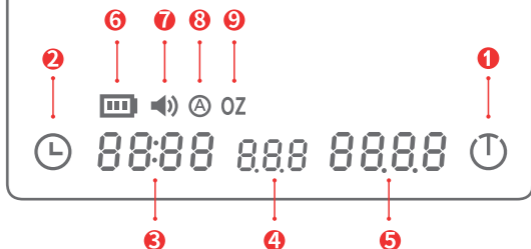

- 1** 電源/テア(風袋引き) ボタン:長押し→電源オン  
短く押す→テア(風袋引き)  
長押し→電源オフ
- 2** タイマーボタン:  
短く押す→スタート / 一時停止  
1秒長押し→リセット  
5秒長押し→通知音オン/オフ  
素早く5回押す: レギュラーモード、ハンドドリップモード、  
エスプレッソモードに順次切り替わります
- 3** 時間表示: 最長59分59秒まで
- 4** 流速: 流湯スピード(最大99.9g/秒)
- 5** 重量表示: 最大2kgまで
- 6** バッテリーインジケータ: 電池の残量を表示します
- 7** サウンドインジケータ: 通知音がオンになっていることを示します。
- 8** オートタイマーモードインジケータ: オートタイマーモードが開始します。
- 9** 単位インジケータ: 標準重量単位: グラム(表示灯なし) 単位をグラムとオンスで切り替えるには、電源ボタンを 6回押してください。

新品の状態では、各機能説明が書かれたステッカーがパネルに付いています。

操作に慣れたら剥がして頂くことが出来ます。

## レギュラーモード

以下の手順は参照のみを目的としています。

01

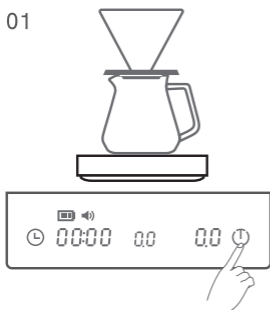

スケールの電源を入れます。抽出器具をスケールの上に乗せ、ペーパーフィルターをドリッパーにセットします。(お好み場合は)お湯でフィルターをリンスしてください。リンスしたお湯を捨て、器具を再度セットします。テア(ゼロ合わせ)ボタンを押します。

02

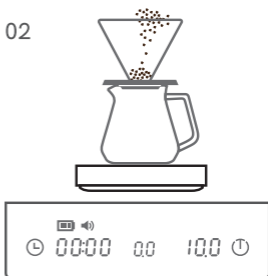

お好みの量の挽き豆をフィルターに入れます。粉の量はディスプレイに表示されます。再度テアボタンを押します。

03

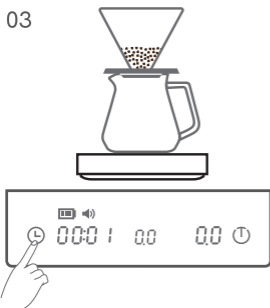

タイマーボタンを短く押し、注湯を始めます。タイマーは、蒸らし時間やお湯を注ぐ時間をより適切に制御するのに役立ちます。

04



抽出が終了したら、タイマーボタンを短く押してタイマーを一時停止します。パネルには抽出データが表示されます。



## ハンドドリップモード

このスケールは、レギュラーモード、ハンドドリップモード、エスプレッソモードの順に切り替わります。

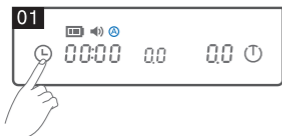

タイマーボタンを通知音が鳴るまで素早く5回押します。ハンドドリップオートタイマーモードがオンになると、「A」の文字がディスプレイに表示されます。

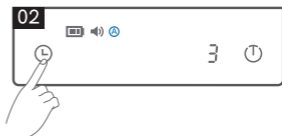

スケールの上に抽出器具をセットし、挽き豆をフィルターに入れます。タイマーボタンを短く押します。「3、2、1」とカウントダウンが表示されます。



カウントダウンが終了すると、時間は[-:-]と表示され、重量は[0.0]と表示され、抽出を開始できます。お湯を注ぐとスケールが重さを感じ、タイマーがスタートします。タイマーは40秒以上で、重量は50g以上の場合に有効な記録となります



抽出器具をスケールから取り除くと、タイマーが止まり、ディスプレイには抽出時間と注湯量が表示されます。追加で抽出したい場合は、抽出器具をスケールの上に戻しタイマーボタンを短く押すとタイマーと重量表示が再開します。再びタイマーボタンを短く押すとタイマーは止まります。タイマーボタンを長押しするとディスプレイがクリアーされ、次の抽出が行えます。

## エスプレッソモード

このスケールは、レギュラーモード、ハンドドリップモード、エスプレッソモードの順に切り替わります。



タイマーボタンを素早く5回押すとエスプレッソモードがオンになります。タイマー部に「ESP」が表示されます。

オートブリューモードのインディケ이터（「A」の文字）が点滅します。



カップをスケールの上に載せると、重量は自動的にゼロが表示されます。コーヒーがカップに注がれ始めたことをスケールが感知するとタイマーが自動的にスタートします。

抽出が完了しカップが取り除かれると、タイマーと重量計が自動的にストップし、記録値が点滅します。その後、記録は自動的にクリアされ、「ESP」と「0.0」の表示に戻ります。

# 製品仕様

01. 製品の名前:TIMEMORE BLACK MIRROR Mini コーヒースケール
02. 計量範囲:0.2g-2000g 0.01oz-70.55oz
03. 保管温度:-10°C~55°C
04. 使用温度:本体表面 -10°C ~ 60°C、シリコンパット使用:-20°C ~ 100°C
05. タッチボタン:静電容量式タッチボタンです。(強く押す必要はありません)
06. アシスト:プザー内蔵
07. バッテリー:760mAh リチウムイオン充電器  
電圧:3.7V、電圧範囲:3.4V - 4.25V
08. 充電:5V DC/1A TYPE-Cケーブル  
バッテリー充電コントロール・スマートシステム内蔵  
アダプターは付属されていません。  
アダプターの種類:220VAC / 110VAC  
急速充電:5V/ DC / 2Aアダプターを推奨します。

## お取り扱い上の注意

1. 急速充電機能付きのアダプターは禁止されています。  
5V、1A-2Aアダプターの使用を推奨します。
2. 本製品は水平で安定した面に置いてご使用下さい。
3. 充電中は使用しないでください。
4. 本製品は長期間使用しないと、リチウム電池の残量が非常に少なくなるため、アダプターを接続しても充電されない場合があります。この場合で、コンピューターのUSBポートに接続して、製品が起動してから、アダプターで充電することをお勧めします。
5. タイミング機能がオフの場合、3分間アイドルリングすると製品が自動的にシャットダウンします。タイミング機能がオンの場合、15分間アイドルリングすると製品が自動的にシャットダウンします。
6. 製品のパネルは防水ですが、本体の隙間・充電口などに液体が入らないように注意してください。湿らせたタオルまたはペーパーナプキンで拭くことをお勧めします。
7. 本製品は精密部品です。ご自分で修理・分解・改造しないでください。
8. 製品の保証期間は、購入日より1年間です。お客様による改造や不当な修理による故障、損傷、破損の場合、保証期間であっても保証が無効になります。
9. 本製品はドリップコーヒー用の器具です。取引決済やその他の目的では使用しないでください。

# 保証書

TIMEMORE製品をご愛顧頂き、誠にありがとうございます。

不適切な操作による損傷以外の場合は、1年間の製品保

証を提供します。

製品名と型番: \_\_\_\_\_

購入日: \_\_\_\_\_

店舗名: \_\_\_\_\_

注文番号: \_\_\_\_\_

購入エリア: \_\_\_\_\_

お客様の名前: \_\_\_\_\_

お客様の電話番号: \_\_\_\_\_

返品の原因: \_\_\_\_\_

## 交換&返品

修理

交換

返品

[www.timemore.com](http://www.timemore.com)

 @timemoreproducts

 @timemorecoffeeofficial

Scan to visit more tutorials

