

TAMBU connect to nature

Collection 2024
Core Line



*Zelte und Schlafsäcke anstatt Plastikmüll:
klingt gut, oder?*

*Tents and sleeping bags instead of plastic waste:
sounds good, doesn't it?*



VISION

PVC-freie Zelte aus recycelten PET-Flaschen.

Connect to nature - geprägt von der Vision neue und nachhaltige Alternativen beim Camping zu ermöglichen, wurde TAMBU im Dezember 2020 gegründet. TAMBU steht für umweltbewusstes Camping, für Camping mit grünem Herz, für nachhaltige Zelte zu einem fairen Preis-Leistungs-Verhältnis.

CEO Olaf Schenk, leidenschaftlicher Taucher und Meeres-Enthusiast: „Tambu wurde gegründet, weil wir eine Lücke gesehen haben und damit die Möglichkeit gewisse Dinge anders und nachhaltiger zu machen als die bisherigen Zelt-Spezialisten. Es gibt viele textile Outdoormarken, die sehr nachhaltig sind, aber im Hardwarebereich gibt es die noch nicht. Deswegen sehen wir ein großes Potential für TAMBU. Einige Outdoor-Bekleidungsmarken machen einen großartigen Job. Diesem Beispiel möchten wir mit TAMBU folgen und gleichzeitig dabei helfen, die Weltmeere zu schützen.“

Recycling

Jeder hat die Bilder von großen Plastik-Müllinseln in den Weltmeeren vor Augen, wenn er an PET-Flaschen denkt. TAMBU nutzt Polyester für die Zeltstoffe zu 100% aus eben diesen recycelten PET-Flaschen (**rPET**). Dafür kommen aufwendige technische Aufbereitungsverfahren zum Einsatz. Doch warum genau Polyester aus PET-Flaschen? Diese Art von Polyester ist qualitativ gleichwertig mit neu produziertem Polyester, jedoch entsteht in der Herstellung ein 59% niedrigerer Ressourcenverbrauch. Durch die Verwendung von recyceltem Polyester hilft TAMBU dabei, die Umwelt zu schonen. Aus diesem Grund ist die Verwendung von recyceltem Plastik nicht nur ein sehr guter Lösungsansatz, um das weltweite Plastikproblem anzugehen, sondern auch die Verschmutzung in der Natur zu reduzieren und wertvolle Ressourcen zu schonen.

Das Konzept

TAMBU ist die erste Zeltmarke in Europa, die ihre komplette Kollektion aus recycelten und umwelt-schonenden Materialien produziert. Mit einem starken Partner in Asien, der das Konzept, weitere Ideen und Entwicklungen sowie Innovationen und Materialforschungen unterstützt und mit umsetzt ist TAMBU gut aufgestellt. Zudem ist eine sinnvolle Erweiterung vom Sortiment geplant. Eine kleine, aber qualitativ anspruchsvolle Schlafsack-Kollektion aus rPET Polyester bzw. Nylon und auch TC ist schon erhältlich. Auf die Verarbeitung von Gänsedaunen bzw. Entendaunen wurde aus Tierwohl-Gründen verzichtet. Mit einer „Goose feel like-Füllung“ aus Cluster Loft Eco 19 wurde eine nachhaltige Alternative gefunden, deren Eigenschaften der Daune ähnlich ist und die bei Feuchtigkeit und Nässe die positiven Eigenschaften aber nicht verliert.

Eco friendly PVC-free tents made from recycled PET bottles.

Connect to nature - shaped by the vision to enable new and sustainable alternatives in camping, TAMBU was founded in December 2020. TAMBU stands for environmentally conscious camping, for camping with a Eco heart, for sustainable tents at competitive pricing and manufactured to the highest of quality.

CEO Olaf Schenk, passionate diver and ocean enthusiast: "Tambu was founded because we saw a gap and thus the opportunity to do certain things differently and more sustainably than previous tent specialists. There are many textile outdoor brands that are very sustainable, but they don't exist in the hardware sector yet. That's why we see great potential for TAMBU. Some outdoor clothing brands are doing a great job. We want to follow that example with TAMBU and at the same time help protect the world's oceans and our Environment."

Recycling

Everyone has images of large plastic trash islands in the world's oceans when they think of PET bottles. TAMBU uses polyester for its tent fabrics made from 100% of these recycled PET bottles (**rPET**). Elaborate technical processing methods are used for this. But why exactly polyester made from PET bottles? This type of polyester is qualitatively equivalent to newly produced polyester, but it uses 59% less resources in the production process. By using recycled polyester, TAMBU helps to protect the environment. For this reason, the use of recycled plastic is not only a very good solution approach to address the world's plastic problem, but also reduce pollution in nature and save valuable resources.

Our concept

TAMBU is the first tent brand in Europe to produce its entire collection from recycled and environmentally friendly materials. With a strong partner in Asia supporting and helping to implement the concept, further ideas and developments as well as innovations and material research, TAMBU is well positioned. In addition, a meaningful extension of the assortment is planned. A small, but qualitatively fastidious sleeping bag collection from rPET polyester and/or nylon and also TC is already available. The processing of goose down or duck down has been dispensed with for animal welfare reasons. With a "Goose feel like filling" from Cluster Loft Eco 19 a sustainable alternative was found, whose properties are similar to Goose and down and which does not lose its positive properties in moisture and wetness resistant.

WARUM? | WHY?

Warum sollte man ein Tambu-Zelt kaufen - Was macht uns anders?

1. Wir wollen nachhaltiger und umweltfreundlicher als andere Zeltmarken sein
2. Wir wollen eine breite Palette von Zelten anbieten - von kleinen Trekkingzelten bis hin zu hochwertigen Dachzelten.
3. Wir wollen nachhaltiges Zelten für jeden erschwinglich machen.

Saison 2021

Unsere erste Kollektion wird auf den Markt gebracht. Das gesamte Polyestermaterial, das für Außenzelte, Innenzelte und einige der Gurtbänder verwendet wird, besteht aus 100 % **RPET**-Polyester, das aus recycelten Flaschen hergestellt wird. Anstelle von PVC-Fenstern verwenden wir die hochwertigeren TPU-Fenster, die viel besser für die Umwelt sind, da TPU biologisch abbaubar ist - PVC dagegen nicht. Das heißt: alle Zelte sind PVC-frei.

Saison 2022

Wir bringen unsere Core-Kollektion auf den Camping-Fachhandelsmarkt. Wir stellen unser erstes **PFC-freies*** Familienzelt vor. Nihaita ist das erste PVC- und **PFC**-freie Familienzelt auf dem Zeltmarkt, das aus 100 % **RPET**-Polyester besteht.

Wir beginnen mit unserer Schlafsack-Kollektion, die zu 100 % aus recycelten Materialien für Innenfutter, Außenmaterial und Füllung besteht.

Saison 2023

Alle neuen Modelle werden **PFC**- und PVC-frei sein und immer aus 100% Polyester oder Nylon aus recyceltem Material bestehen.

Saison 2025

Tambu möchte die umweltfreundlichste Zeltmarke in Europa werden. Das ist unsere klare Mission.

PFC-frei*: Durch die Verwendung einer **PFC**-freien Imprägnierung verzichten wir auf nicht abbaubare Materialien und Stoffe. Ein guter Schritt für die Umwelt.

Why to buy a Tambu tent - What makes us different?

1. We want to be more sustainability and eco-friendly than other tent brands
2. We want to offer a wide range of tents from small trekking tents to high end Car roof top tents.
3. We want to make sustainability tenting affordable for everyone.

Season 2021

Our first collection was launched in the market. All polyester material used for flysheet, inner tent and some of the webbings were made in 100% **RPET** Polyester made from recycled bottles. Instead of PVC windows, we use high-quality TPU windows, which are much better for the environment, since TPU is biodegradable, PVC is not. This means all tents are PVC free.

Season 2022

We launched our Core collection to the specialized camping retail market. We introduced our first **PFC free*** family tent. Nihaita is the PVC and **PFC** family tent made in 100% **RPET** Polyester in the tent market. We started with our sleeping bag collection made in 100% recycled materials on liner, shell and filling materials.

Season 2023

All new models will be **PFC** free, PVC free and always Polyester or Nylon 100% made from bottles.

Season 2025

Tambu want to be the most environment friendly tent brand in Europe. This is our clear mission.

PFC free*: By using a **PFC**-free impregnation, we do not use naturally non-degradable materials or substances. A good step for the environment.



4/5 Personen Familien zelt
4/5 person family tent

BISALA 4: Art. no: 20230104 - EAN: 4260752032346
 BISALA 5: Art. no: 20230105 - EAN: 4260752032353



Produkt | Product information

Unser neues Familienzelt BISALA bietet Euch alles für einen angenehmen und komfortablen Familien Camping Urlaub. Einfacher Aufbau durch das Air System, ein sehr großes Raumangebot, reichlich Kopffreiheit durch gute Stehhöhe, ein hervorragendes Raumklima durch die durchdachte Belüftung. Außerdem verfügt unsere neue Zeltserie über ein sehr innovatives Design, welches sich auf dem Campingplatz von den üblichen Zelten deutlich abhebt und zugleich für tolle Lichtverhältnisse sorgt. Eine Innovation sind auch die beidseitig angebrachten insgesamt 4 Sonnen-segel, welche sich durch einen Reißverschluss verbinden lassen. So habt Ihr eine sehr variable Möglichkeit die Sonnensegel aufzustellen. Kaum ein anders Familienzelt ist so flexibel, komfortabel und dabei auch noch aus recycelten PET Flaschen hergestellt. Das perfekte Zelt zum Relaxen.

Our new family tent BISALA offers you everything for a pleasant and comfortable family camping vacation. Easy to set up through the Air System, a very large space, plenty of headroom through good height, an excellent indoor climate due to the well planned ventilation. In addition, our new tent series has a very innovative design, which clearly stands out from the usual tents on the campsite and at the same time provides great lighting conditions. An innovation are also the 4 sun sails on both sides, which can be connected by a zipper. So you have a very variable possibility to set up the awning. Hardly any other family tent is so flexible, comfortable, and also made from recycled PET bottles to protect our planet. A perfect place to relax.

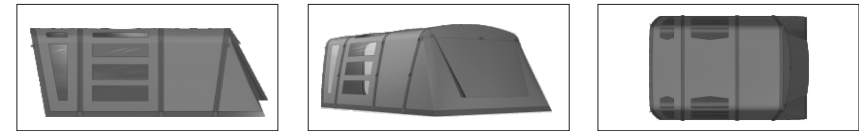

Key Facts

- Geräumiges Familienzelt mit neuem Design | Spacious family tent with new design
- Extra großer Schlafbereich mit 70cm Breite pro Person | Extra large sleeping area with 70cm width per person
- Die vielen aufklappbaren Seitenwände sorgen für umfangreichen Schutz vor Regen und Sonne | The many folding side walls provide extensive protection from rain and sun
- Hergestellt aus rPET-Polyester aus Plastikflaschen | Made in rPET polyester from plastic bottles
- Perfekt für Camping- und Trekkingtouren | Perfect for camping and even for a trekking trip

Material

Außenzelt | Flysheet: rPET Polyester embossed 75D/210T PU 3000mm, W/R, F/R, UV
 Innenzelt | Inner tent: rPET Polyester Ripstop, atmungsaktiv | breathable
 Boden | Floor: Eingenähter | Sewn in: PE Sheet 10x10 180g/m2 F/R
 Innenzelt | Inner tent: rPET Polyester Ripstop 75D/210T PU 1000mm, W/R
 Mesh: No-see-um mesh 50x50
 Gestänge | Poles: Alu TPU Tube & Steel Awning Pole
 Packsack | Carry bag: rPET Polyester Oxford, 300D PU W/R Embossed
 incl. Luftpumpe | Air pump, 1,8l (PP), PVC free

Maße | Sizes

Bisala 4

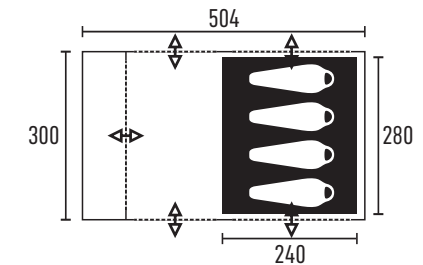
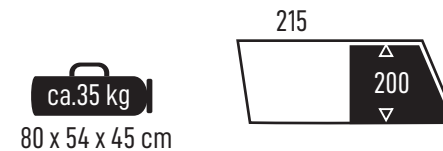

Bisala 5

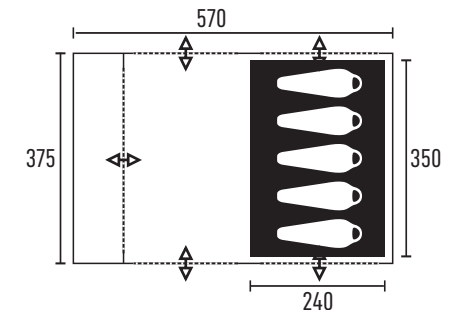
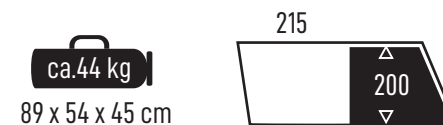



BISALA BUS TENT

Bus Vorzelt
Bus awning

Art. no: 20230106 - EAN: 4260752033732



Produkt | Product information

Variables Busvorzelt mit viel Raumangebot. Grosse Eingänge auf beiden Seiten als Sonnen und Regenschutz verwendbar. Viel Lichteinfall durch zahlreiche TPU Fenster. Fenster getönt. Drive Away Funktion bzw. Stand-Alone-Funktion für freistehende Nutzung.

Variable bus awning with plenty of space. Large entrances on both sides as sun and rain protection verwendbar. Plenty of light through numerous TPU windows. Fixed tinted. Drive away function or stand alone function for free standing use.

Key Facts

- Geräumiges Buszelt mit neuem Design | Spacious bus awning with new design
- Grosse Eingänge auf beiden Seiten als Sonnen und Regenschutz verwendbar | Large entrances on both sides as sun and rain protection verwendbar.
- Drive Away Funktion bzw. Stand-Alone-Funktion für freistehende Nutzung | Drive away function or stand alone function for free standing use.
- Passend für die gängigen Camper und Bus Modelle | Fitting to many bus and vans
- Hergestellt aus rPET-Polyester aus Plastikflaschen | Made in rPET polyester from plastic bottles

Material

Außenzelt | Flysheet: rPET Polyester embossed 150D PU 4000mm, W/R, PFC-free
 Floor: Eingenähter | Sewn in: PE Sheet 10x10 180g/m² F/R
 Mesh: No-see-um mesh 50x50
 Gestänge | Poles: TPU Tube
 Packsack | Carry bag: rPET Polyester Oxford, 300D PU W/R PFC-free
 incl. Luftpumpe | Air pump, 1,8l (PP), PVC free

Maße | Sizes

ca. xxx kg
80 x 45 x 45 cm

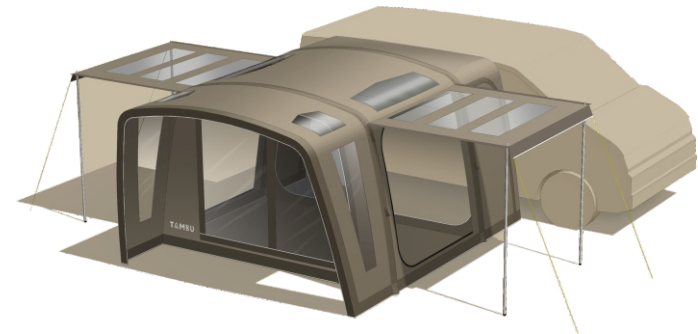
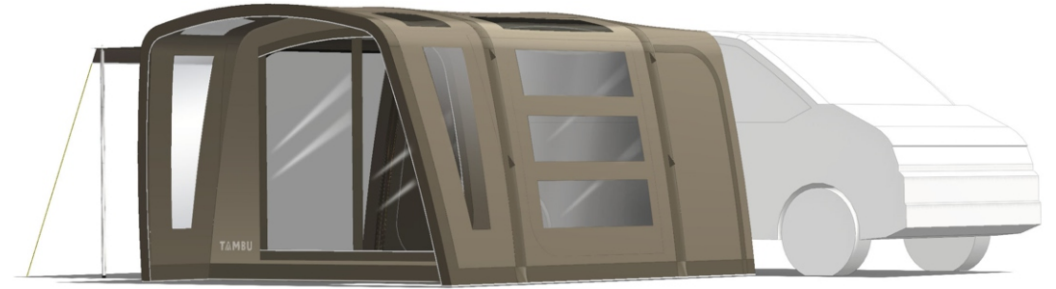
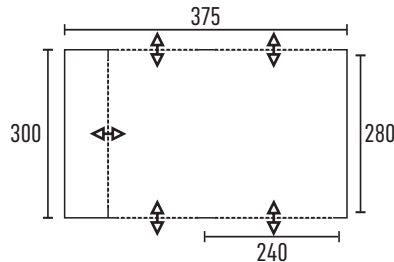
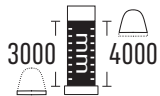

CONNECTION TUNNEL FOR BISALA BUS TENT

Busvorzelt 200-220 cm / 220-240 cm
Bus awning 200-220 cm / 220-240 cm

200-220 Art. no: 20230110 - EAN: 4260752033749

220-240 Art. no: 20230111 - EAN: 4260752033756

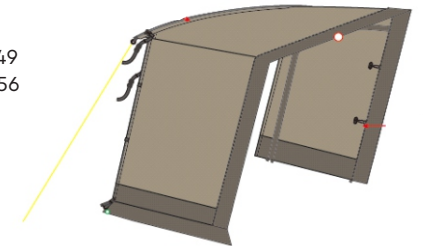

Produkt | Product information

Vorzelt-Schleuse mit Seitentür. In dieser Ausführung ist einerseits ein 7 mm und ein 5 mm Keder angebracht und ermöglicht somit auch ein überbrücken verschiedener Keder-schienenensysteme.

Awning connector with side door. In this version, on the one hand, a 7 mm and a 5 mm piping is attached and thus also allows bridging of different piping rail systems.

Material

Außenzelt | Flysheet: rPET Polyester embossed 150D PU 4000mm, W/R, PFC-free
 Packsack | Carry bag: rPET Polyester Oxford, 300D PU W/R PFC-free

Alle Maße und Gewichte sind ungefähre Angaben | All dimensions and weights are approximate

2/3 Personen Trekking Kuppelzelt
2/3 person trekking dome tent

TIKONA 2: Art. no: 20230102 - EAN: 4260752032377
 TIKONA 3: Art. no: 20230103 - EAN: 4260752032384



Produkt | Product information

Das neue Trekkingzelt TIKONA greift unseren Firmen Slogan „Connect to nature“ wortwörtlich auf. Das Design-Optimierte Trekkingzelt kann mithilfe eines „Connections“ mit einem 2. Trekkingzelt verbunden werden. So kann ein 2 Personen-Zelt Ruckzuck zu einem 4 oder 5 Personen Zelt umgerüstet werden. Das bringt je nach Bedarf zusätzlichen Schlafraum, Stauraum oder einfach nur Privatsphäre während der Abenteuer- oder Trekkingtour. Ein innovatives Trekking-Zelt für anspruchsvolle Trekking Touren und anderer Camping Abenteuer.

The new trekking tent TIKONA picks up our company slogan "Connect to nature" literally. The design-optimized trekking tent can be connected with a "Connector tunnel." with a second trekking tent. So a 2 person tent can be converted to a 4 or 5 person tent within short time. This brings depending on the need for additional sleeping space, storage space or simply privacy during the adventure or trekking tour. An innovative trekking tent for demanding trekking tours and other camping adventures.

Key Facts

- Koppelbar mit anderen TIKONA Zelten durch das Verbindungsstück | Connectable with other TIKONA tents by using the connector
- PFC-frei | PFC free
- Neues verbessertes Design | New improved design
- Hergestellt aus rPET-Polyester aus Plastikflaschen | Made in rPET polyester from plastic bottles
- Perfekt für Camping- und Trekkingtouren | Perfect for camping and even for a trekking trip

Material

Außenzelt | Flysheet: rPET Polyester Ripstop, 75D PU 3000mm, W/R, F/R, UV 50
 Innenzelt | Inner tent: rPET Polyester Ripstop, atmungsaktiv | breathable
 Boden | Floor: rPET Polyester, 75D PU 5000mm, W/R, F/R
 Mesh: No-see-um mesh 50x50
 Gestänge | Poles: Aluminium 7001 T6 8.5mm
 Packsack | Carry bag: rPET Polyester Ripstop, 75D PU W/R Embossed



Maße | Sizes

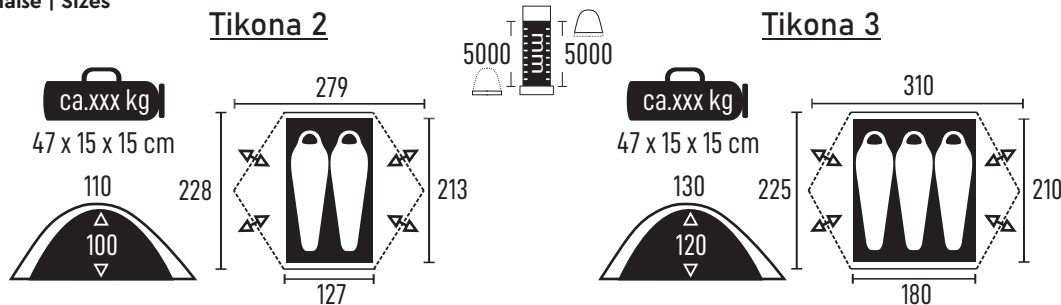

Alle Maße und Gewichte sind ungefähre Angaben | All dimensions and weights are approximate

TIKONA CONNECTOR

Verbinder für TIKONA Zelt
Connector for TIKONA tent

Art. no: 20230101- EAN: 4260752032391



Material

Außenzelt | Flysheet: rPET Polyester embossed 150D PU 4000mm, W/R, UV 50, PFC-free
 Boden | Floor: rPET Polyester, 75D PU 5000mm, W/R, F/R
 Packsack | Carry bag: rPET Polyester Oxford, 75D PU W/R PFC-free

2 Personen Trekkingzelt, Eco-dye
2 person trekking tent, Eco-dye
 Art. no: 20240412 - EAN: 4260752033763



Produkt | Product information

Das SURAN Tunnelzelt ist ideal für Wander- und Trekkingtouren geeignet und bietet Platz für bis zu zwei Personen. Es wird mit zwei Gestängebögen aus leichtem, unzerbrechlichem Aluminium geliefert. Diese sind so kurz, dass die Tragetasche, in der das Zelt verpackt ist, sehr kompakt ist und daher leicht in einem Rucksack oder Motorradkoffer verstaut werden kann.

The SURAN tunnel tent is ideally suited for hiking and trekking tours and offers space for up to two people. It comes with two pole bows made of lightweight, unbreakable aluminum. These are so short that the carrying bag in which the tent is packed is very compact and can therefore be easily stowed in a backpack or motorcycle case.



Key Facts

- Einfach aufzubauen | Easy to set up
- Kann ohne Außenzelt verwendet werden | Can be used without flysheet
- Innenzelt komplett aus Mesh | Inner tent completely out of mesh
- Hergestellt aus rPET-Polyester aus Plastikflaschen | Made in rPET polyester from plastic bottles
- Ideal für Trekking-, Wander- Fahrrad- und Motorrادتouren | Perfect for trekking-/ hiking- / bike- and motorcycle tours



Material

Außenzelt | Flysheet: rPET Polyester Ripstop, 68D PU 3000mm, siliconised
 Innenzelt | Inner tent: rPET Polyester Ripstop, atmungsaktiv | breathable
 Boden | Floor: rPET Polyester, 68D PU 5000mm, PFC-free
 Mesh: No-see-um mesh 50x50
 Gestänge | Poles: Duralumin 7,9 mm
 Packsack | Carry bag: rPET Polyester Ripstop, PU 3000mm, PFC-free

 Recycelt + PFC-frei + ungefärbt, spart bis zu 80 % Wasserverbrauch bei der Herstellung des Rohmaterials.
 Recycled + PFC free + undyed, saving up to 80 % water consumption while production process of raw material.

Maße | Sizes

 ca.x kg
 45 x 15 x 15 cm

 5000
 3000

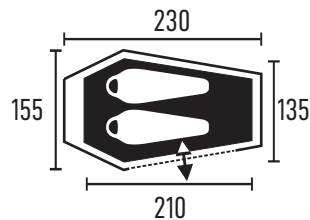
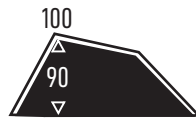

2 Personen Tunnelzelt, Eco-dye

2 person tunnel tent, Eco-dye

Art. no: 20240413 - EAN: 4260752033770

**Produkt | Product information**

Das Tambu Sada Tunnelzelt ist mit 3.56 kg leicht und handlich und somit perfekt für Deine nächste Trekking-Tour oder Biketour. Es bietet zwei Personen Platz zum Schlafen und im geräumigen Vorraum ausreichend Platz für die Ausrüstung. Das geringe Gewicht und das kleine Packmaß machen es zu einem optimalen Begleiter auf deiner Trekkingtour. Für die optimale Belüftung sorgen die Belüftungsöffnungen im vorderen und hinteren Bereich.

The Tambu Sada tunnel tent is light and handy with 3.56 kg and therefore perfect for your next trekking tour or bike tour. It offers space for two people to sleep and in the spacious vestibule enough space for the equipment. The low weight and the small pack size make it an optimal companion on your trekking tour. For optimal ventilation provide the vents in the front and rear area.

**Key Facts**

- Umweltfreundliches Tunnelzelt | environmentally friendly tunnel tent
- Silikon beschichte | silicone coated
- Geringe gewicht und kleines Packmaß | lightweight and small pack size
- 2 große permanente ventilationen mit Abstandshalter | 2 large permanent top ventilations with distance bar
- Hergestellt aus rPET-Polyester aus Plastikflaschen | Made in rPET polyester from plastic bottles
- Ideal für Trekking-, Wander- Fahrrad- und Motorradtouren | Perfect for trekking-/ hiking- / bike- and motorcycle tours

Material

Außenzelt | Flysheet: rPET Polyester Ripstop, 68D PU 3000mm, siliconised

Innenzelt | Inner tent: rPET Polyester Ripstop, atmungsaktiv | breathable

Boden | Floor: rPET Polyester, 68D PU 5000mm, PFC-free

Mesh: No-see-um mesh 50x50

Gestänge | Poles: Duralumin 8,5 mm

Packsack | Carry bag: rPET Polyester Ripstop, PU 3000mm, PFC-free



Eco Plus Line

Recycelt + PFC-frei + ungefärbt, spart bis zu 80 % Wasserverbrauch bei der Herstellung des Rohmaterials.
Recycled + PFC free + undyed, saving up to 80 % water consumption while production process of raw material.

Maße | Sizes

ca. 3,6 kg
49 x 17 x 17 cm

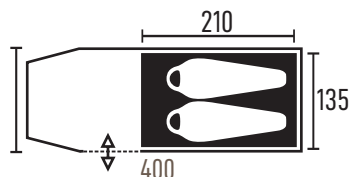
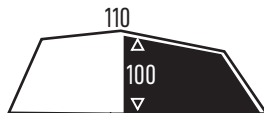
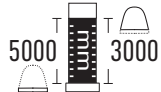

Alle Maße und Gewichte sind ungefähre Angaben | All dimensions and weights are approximate

3 Personen Tunnelzelt, Eco-dye**3 person tunnel tent, Eco-dye**

Art. no: 20240414 - EAN: 4260752033787

**Produkt | Product information**

Das Tusara Tunnelzelt ist ein Einstiegsmodell für den preisbewussten Naturliebhaber. Es bietet 3 Personen einen guten Schlafkomfort und genügend Platz im Vorraum für die Camping oder Trekkingausrüstung.

The Tusara tunnel tent is an entry-level model for the price-conscious nature lover. It offers 3 people a good sleeping comfort and enough space in the front area for camping or trekking material.

**Key Facts**

- Umweltfreundliches Tunnelzelt | environmentally friendly tunnel tent
- Silikon beschichte | silicone coated
- 2 große permanente ventilationen mit Abstandshalter | 2 large permanent top ventilations with distance bar
- with distance bar
- Hergestellt aus rPET-Polyester aus Plastikflaschen | Made in rPET polyester from plastic bottles
- Perfekt für Camping- und Trekkingtouren | Perfect for camping and even for a trekking trip

**Material**

Außenzelt | Flysheet: rPET Polyester Ripstop, 68D PU 3000mm, siliconised

Innenzelt | Inner tent: rPET Polyester Ripstop, atmungsaktiv | breathable

Boden | Floor: rPET Polyester, 68D PU 5000mm, PFC-free

Mesh: No-see-um mesh 50x50

Gestänge | Poles: Fiberglass

Packsack | Carry bag: rPET Polyester Ripstop, PU 3000mm, PFC-free



Eco Plus Line

Recycelt + PFC-frei + ungefärbt, spart bis zu 80 % Wasserverbrauch bei der Herstellung des Rohmaterials.

Recycled + PFC free + undyed, saving up to 80 % water consumption while production process of raw material.

Maße | Sizes

ca. xxx kg
54 x 27 x 27 cm

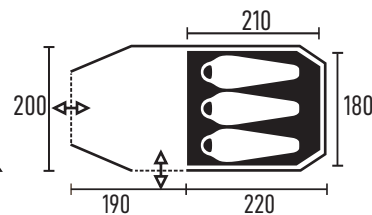
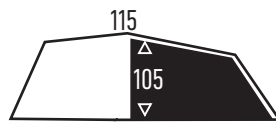
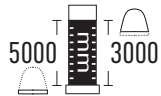

Alle Maße und Gewichte sind ungefähre Angaben | All dimensions and weights are approximate

2 Personen Trekking Kuppelzelt

2 person trekking dome tent

Art. no: 20210802 - EAN: 4260752030205

Produkt | Product information

Das BINODANA von Tambu ist ein sehr komfortables Trekkingzelt mit viel Platz für zwei Personen. Zwei Eingänge sorgen für leichten Ein- & Ausstieg und eine hervorragende Belüftung. Der Boden, sowie das Außen- und Innenzelt werden zu 100% aus recyceltem Polyestergewebe hergestellt. Das robuste und leichte Aluminiumgestänge ermöglicht zudem einen schnellen und leichten Aufbau.

The BINODANA by Tambu is a very comfortable trekking tent with plenty of space for two people. Two entrances provide easy entry & exit and excellent ventilation. The floor, outer and inner tent are made from 100% recycled polyester fabric. The robust and lightweight aluminium poles also allow for quick and easy pitching.



Key Facts

- Kleines Packmaß und geringes Gewicht | Small packing size and light weight
- Mit 2 Eingängen | With 2 entrances
- 2 Apsiden mit Stauraum | 2 apsis offering storage space
- Gutes Belüftungssystem | Good ventilation system
- Hergestellt aus rPET-Polyester aus Plastikflaschen | Made in rPET polyester from plastic bottles
- Ideal für Trekking, Camping und Wandertouren | Perfect for trekking, camping and hiking tours

Material

- Außenzelt | Flysheet: rPET Polyester Ripstop, 68D PU 3000mm
- Innenzelt | Inner tent: rPET Polyester Ripstop, atmungsaktiv | breathable
- Boden | Floor: rPET Polyester, 68D PU 5000mm
- Mesh: No-see-um mesh 50x50
- Gestänge | Poles: Aluminium 7001 T6
- Packsack | Carry bag: rPET Polyester Ripstop, 150D PU WR

Maße | Sizes

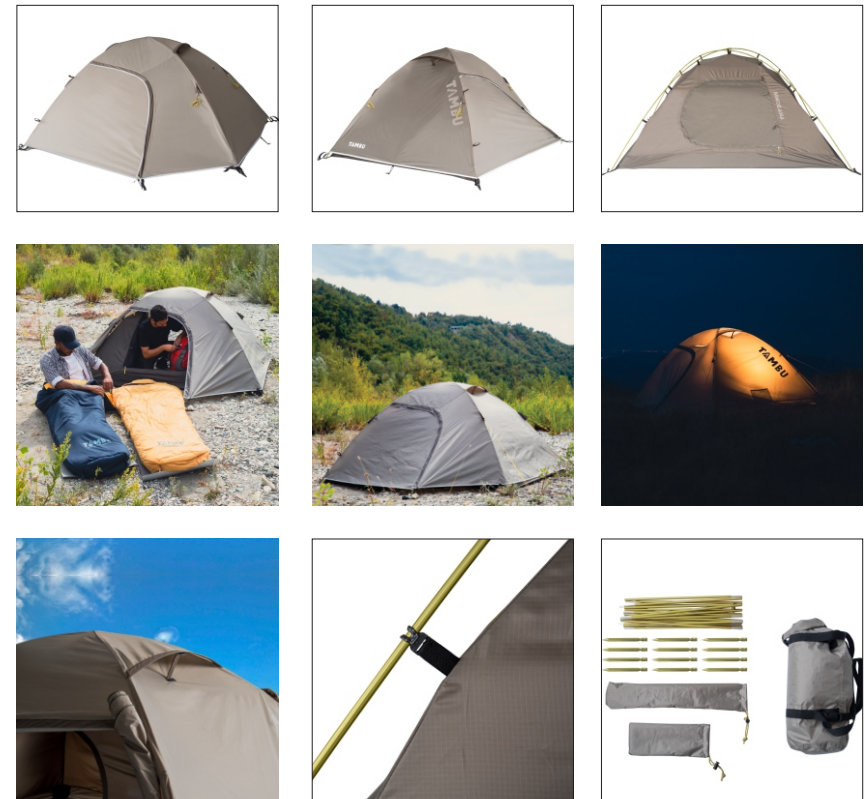
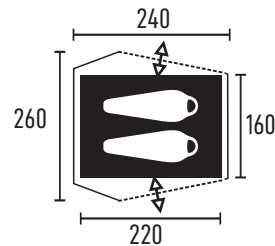
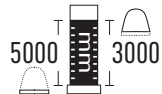

Zeltunterlage passend für Zelt Binodana
Footprint suitable for tent Binodana

Art. no: 20210814 - EAN: 4260752030366

Produkt | Product information

Die Zeltunterlage MAYA schützt dein Trekkingzelt BINONDANA vor Schmutz und spitzen Gegenständen. Um eine hervorragende Positionierung deines Trekkingzeltes zu gewährleisten kann man mit der Plane vor dem Zeltaufbau den perfekten Ort bestimmen ohne das gesamte Zelt umher zu tragen.

The MAYA groundsheet protects your BINONDANA trekking tent from dirt and sharp objects. To ensure excellent positioning of your trekking tent, you can use the tarp to determine the perfect spot before pitching the tent without having to carry the entire tent around.

Key Facts

- Passende Zeltunterlage für unser 2-Personen-Zelt BINODANA | Suitable groundsheet for our 2 Person Tent BINODANA
- Schützt das Zelt vor Schmutz und Dreck | Protects the tent against dirt and mud
- Zubehör, um die Lebensdauer Ihres Zeltes zu verlängern | Accessory to extend the life of your tent

Material

rPET Polyester Ripstop, 68D PU 3000mm

Maße | Sizes

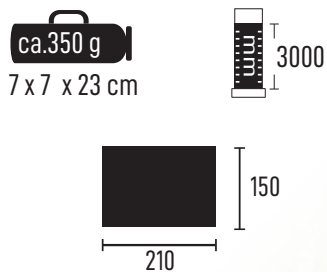

Alle Maße und Gewichte sind ungefähre Angaben |
 All dimensions and weights are approximate



2 Personen Trekking Tunnelzelt

2 person trekking tunnel tent

Art. no: 20210819 - EAN: 4260752030656

Produkt | Product information

Das NATUNA Trekking Tunnelzelt kann dank seines außenliegenden Gestänges auch bei widrigen Wetterbedingungen aufgebaut werden und das Innenzelt bleibt trocken. 100% recyceltes Polyestergewebe und mehrere Meshe-Einsätze gehören bei diesem Zelt zur Grundausstattung. Ideal geeignet für Trekkingtouren und Mikroabenteuer.

The NATUNA trekking tunnel tent can be pitched even in adverse weather conditions thanks to its external poles, while keeping the inner tent dry. 100% recycled polyester fabric and several mesh inserts are part of the basic equipment of this tent. Perfect for trekking tours and micro adventures.

Key Facts

- Kleines Packmaß und geringes Gewicht | Small packing size and light weight
- Einfach aufzubauen | Easy to set up
- Hergestellt aus rPET-Polyester aus Plastikflaschen | Made in rPET polyester from plastic bottles
- Ideal für Trekking und Campingtouren | Perfect for trekking and camping tours

Material

- Außenzelt | Flysheet: rPET Polyester Ripstop, 68D PU 3000mm
- Innenzelt | Inner tent: rPET Polyester Ripstop, atmungsaktiv | breathable
- Boden | Floor: rPET Polyester, 68D PU 5000mm
- Mesh: No-see-um mesh 50x50
- Gestänge | Poles: Aluminium 7001 T6
- Packsack | Carry bag: rPET Polyester Ripstop, 68D PU WR

Maße | Sizes

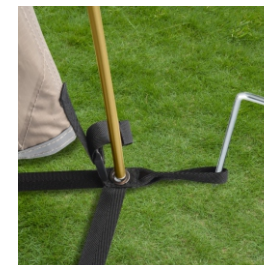
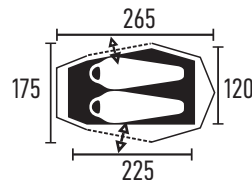
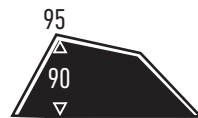
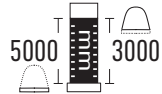

4 Personen Trekking Vis-à-vis Zelt / Komfort

4 person trekking vis-à-vis tent / comfort

Art. no: 20210804 - EAN: 4260752030212

Produkt | Product information

Das AGNIKUNDA bietet Platz für 4 Personen. Dank der Vis-à-Vis Schlafkabinen bietet das Zelt einen tollen Wohnbereich mit 2 großen Türen, die komplett mit Mesh-Einsätzen hinterlegt sind. Dies sorgt für eine hervorragende Belüftung, auch in warmen Regionen. Stoffe aus 100% recyceltem Polyester mit Ripstop-Verstärkung und Aluminium-Gestänge machen das Trekkingzelt robust und langlebig. Eine fest eingenähte Bodenwanne schützt vor Schmutz, Dreck und vor dem Eindringen von Wasser.

The AGNIKUNDA offers space for 4 people. Thanks to the Vis-à-Vis sleeping cabins, the tent offers a great living area with 2 large doors fully backed with mesh inserts for excellent ventilation in warm regions. 100% recycled polyester fabric with ripstop reinforcement and aluminium poles make the tent robust and durable. A sewn-in groundsheet protects against dirt, mud and water.



Key Facts

- Vis-à-vis Zelt mit 2 getrennten Schlafkabinen | Vis-à-vis tent with 2 separate sleeping areas
- Geringes Gewicht im Verhältnis zur Größe | Light weight related to size
- Mit 2 Türen | With 2 doors
- Hergestellt aus rPET-Polyester aus Plastikflaschen | Made in rPET polyester from plastic bottles
- Perfekt für Camping- und Trekkingtouren | Perfect for camping and even for a trekking trip

Material

Außenzelt | Flysheet: rPET Polyester Ripstop, 68D PU 3000mm
 Innenzelt | Inner tent: rPET Polyester Ripstop, atmungsaktiv | breathable
 Boden | Floor: rPET Polyester, 68D PU 5000mm + Polyester Oxford 150 D, sewn-in
 Mesh: No-see-um mesh 50x50
 Gestänge | Poles: Aluminium 7001 T6
 Packsack | Carry bag: rPET Polyester Ripstop, 150D PU WR

Maße | Sizes

ca. 8,5 kg
 59 x 28 x 28 cm

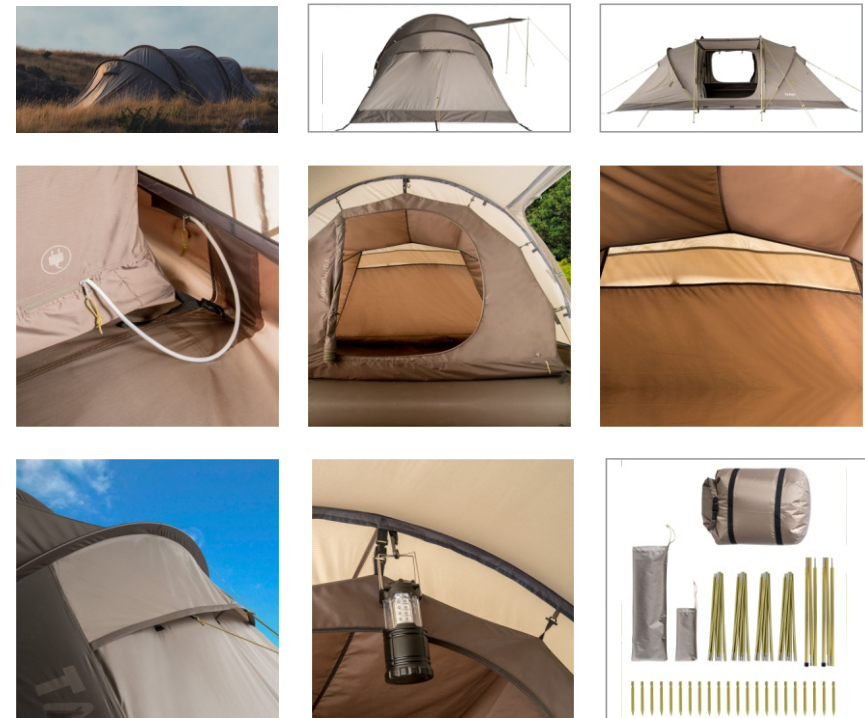
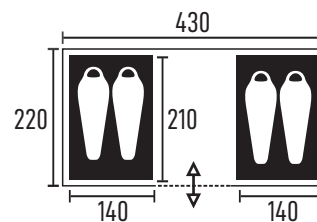
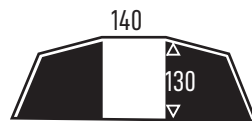
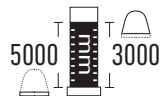

4 Personen Trekking Tunnelzelt / Komfort

4 person trekking tunnel Tent / comfort

Art. no: 20210805 - EAN: 4260752030229

Produkt | Product information

Das Tunnelzelt DURDANTA ist ein sehr geräumiges Trekkingzelt mit Platz für bis zu 4 Personen und einem ca. 6 m² großen Vorraum. Alle drei Eingänge haben zusätzliche Mesh-Türen um eine perfekte Belüftung zu garantieren. Recyceltes Ripstop-Polyester, Aluminium-Gestänge und eine fest eingenähte Bodenwanne machen das Zelt zum Allrounder für Trekking, Camping und Wochenendtrips.

The DURDANTA tunnel tent is a very spacious trekking tent with room for up to 4 people and a approx. 6 m² vestibule. All three entrances have additional mesh doors to guarantee perfect ventilation. Recycled ripstop polyester, aluminium poles and a sewn-in groundsheet make this tent an all-rounder for trekking, camping and weekend trips.



Key Facts

- Front- und Seiteneingang | Front and side entrance
- Komfortabler Raum | Comfortable space
- Geringes Gewicht im Verhältnis zu Größe | Light weight related to size
- Hergestellt aus rPET-Polyester aus Plastikflaschen | Made in rPET polyester from plastic bottles
- Perfekt für Camping- und Trekkingtouren | Perfect for camping and even for a trekking trip

Material

- Außenzelt | Flysheet: rPET Polyester Ripstop, 68D PU 3000mm
- Innenzelt | Inner tent: rPET Polyester Ripstop, atmungsaktiv | breathable
- Boden | Floor: rPET Polyester, 68D PU 5000mm + Polyester Oxford 150 D, sewn-in
- Mesh: No-see-um mesh 50x50
- Gestänge | Poles: Aluminium 7001 T6
- Packsack | Carry bag: rPET Polyester Ripstop, 150D PU WR

Maße | Sizes

ca. 8,7 kg
54 x 29 x 29 cm

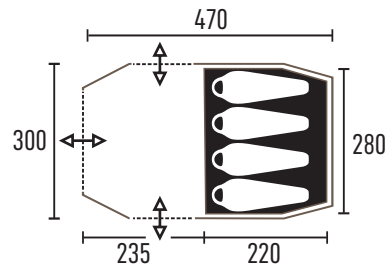
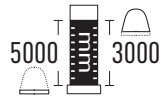

4 Personen Familien Tunnelzelt Air
4 person family tunnel tent air

Art. no: 20210818 - EAN: 4260752030649

Produkt | Product information

Das HUSIR Tunnelzelt mit Luftgestänge bietet komfortabel Platz für 4 Personen. Der überdachte, seitliche Eingang ermöglicht eine Belüftung auch bei widrigen Wetterbedingungen. Die Schlauchkonstruktion aus TPU sorgt dafür, dass das Zelt in wenigen Minuten steht. Die fest eingenähte Bodenplane hält das Zelt frei von Sand, Wasser und Insekten. Das Außenzelt besteht aus 100% recyceltem 75D Polyestergewebe. Das Innenzelt ist aus atmungsaktivem, recyceltem 68D Polyester. Das neue HUSIR ist das perfekte Air-Zelt für Wochenendtrips und längere Urlaube.

The HUSIR tunnel tent with air poles comfortably sleeps 4 people. The covered side entrance allows ventilation even in adverse weather conditions. The TPU tube construction ensures that the tent sets up in just a few minutes. The firmly sewn-in groundsheet keeps the tent free from water and insects. The outer tent is made from 100% recycled 75D polyester fabric. The inner tent is made of breathable, recycled 68D polyester. The new HUSIR is the perfect air tent for weekend trips and longer holidays.

Key Facts

- Schnell und einfach aufzubauen | Quick and easy to set up
- Inkl. Luftpumpe + Wäscheleine | Incl. air pump + cloth line
- Vollständig eingenähter Boden hält Ungeziefer und Schmutz draußen | Fully sewn in floor keeping bugs and dirt outside
- Hergestellt aus rPET-Polyester aus Plastikflaschen | Made in rPET polyester from plastic bottles
- Ideal für einen längeren Aufenthalt auf dem Campingplatz | Perfect for a longer stay at the campsite

Material

- Außenzelt | Flysheet: rPET Polyester Ripstop, 75D PU 3000mm WR UV
- Innenzelt | Inner tent: rPET Polyester, atmungsaktiv | breathable
- Boden | Floor: PE 10x10 120gsm + PE 10x10 180gsm sewn in
- Mesh: No-see-um mesh 50x50
- Gestänge | Poles: TPU Schlauchkonstruktion + Stahl (Aufstellstangen) | TPU frame + steel (awning poles)
- Packsack | Carry bag: rPET Polyester Oxford, 150D PU WR
incl. Luftpumpe | Air pump, 1,8l (PP), PVC free

Maße | Sizes

ca. 18,0 kg
79 x 40 x 46 cm

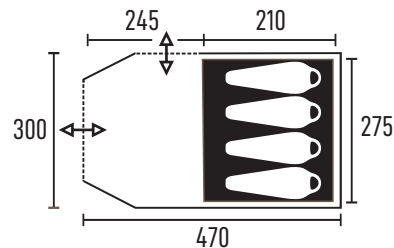
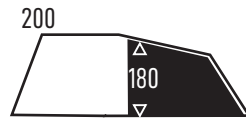
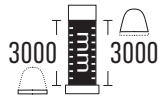

5 Personen Familien Tunnelzelt
5 Person family tunnel tent

Art. no: 20210809 - EAN: 4260752030236



Produkt | Product information

Das NIHAITA Familienzelt bekommt durch das vorgebogende Dura Fiberglas-Gestänge mehr Stehhöhe und besitzt eine 30% höhere Belastbarkeit als herkömmliches Fiberglas-Gestänge. Die Schlafkabine bietet Platz für 5 Personen. Die Belüftungsschlitze im unteren Bereich an den Schlafkabinen, die Mesh-Türen und die große Belüftung im Heck sorgen für angenehmes Klima. Zudem besitzt das NIHAITA ein Vordach über dem großen Fronteingang.

The NIHAITA family tent gets more headroom and 30% higher load capacity than with conventional fibreglass poles thanks to the pre-bent Dura fibreglass poles. The sleeping cabin offers space for 5 people. The ventilation has slits in the lower area of the sleeping cabins, the mesh doors and the large ventilation in the rear ensure a pleasant temperature in any climate. The NIHAITA also has a canopy over the large front entrance.

Key Facts

- Front- und Seiteneingang | Front and side entrance
- Wettergeschützter Fronteingang | Front entrance with rain protection
- Vollständig eingnähter Boden hält Ungeziefer und Schmutz draußen | Fully sewn in floor keeping bugs and dirt outside
- Zusätzliche Trennwand im Schlafrum | With additional divider in sleeping room
- Hergestellt aus rPET-Polyester aus Plastikflaschen | Made in rPET polyester from plastic bottles
- Ideal für längere Campingaufenthalte | Perfect for a longer stay at the campsite

Material

- Außenzelt | Flysheet: rPET Polyester embossed, 68D PU 3000mm
- Innenzelt | Inner tent: rPET Polyester, atmungsaktiv | breathable
- Boden | Floor: PE 10x10 130 g/m², sewn-in
- Mesh: No-see-um mesh 50x50
- Gestänge | Poles: Dura Fiberglas + Stahl (Aufstellstangen) | Dura fiberglass + steel (awning poles)
- Packsack | Carry bag: rPET Polyester Oxford, 150D PU WR

Maße | Sizes

ca. 17,0 kg
 74 x 34 x 34 cm

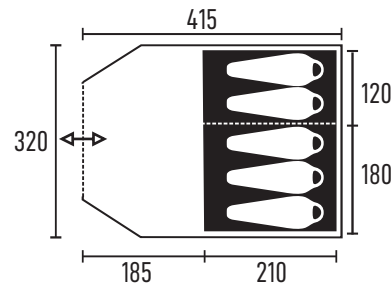
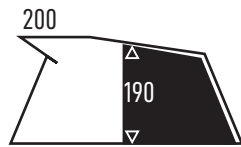
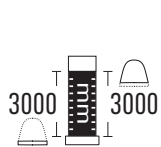

5 Personen Familien Tunnelzelt 5 Person family tunnel tent

Art. no: 20210809 - EAN: 4260752030236

Produkt | Product information

Das neue YANO Autodachzelt von TAMBU überzeugt nicht nur durch sein geringes Gewicht von ca. 38 kg, es lässt auch in der Ausstattung keine Wünsche offen. Das Material ist ein 180g/m² Baumwoll-Misch-Gewebe mit Ripstop Verstärkung, es verfügt über eine hervorragende Belüftung und vielen weiteren durchdachten Details - wie z.B. einer Aufbewahrungstasche für Schuhe und einen Sternenhimmel. Es lässt sich in wenigen Schritten mittels eines Dachträgers befestigen und kann damit fahrzeugunabhängig montiert werden. Eine bequeme Luftmatratze ist im Lieferumfang enthalten.

The new YANO car roof tent from TAMBU not only impresses with its low weight of approx. 38 kg, it also leaves nothing to be desired in terms of features. The material is a 180g/m² cotton blend fabric with ripstop reinforcement, it has excellent ventilation and many other thoughtful details - such as a storage bag for shoes and also there is a window in the roof of the tent so you can look at the Stars after dark. It can be attached in just a few steps using a roof rack and can therefore be mounted independently of the vehicle. A comfortable air mattress is included with this tent.

Key Facts

- Innerhalb einer Minute einsatzbereit | Ready for use within one minute
- Auch super geeignet für kleinere Autos mit geringer Dachlast | Also suitable for smaller cars with lower roof load
- Mit abnehmbarer Aluminium-Teleskopleiter und Aufbewahrungstasche für Schuhe | With removable aluminium telescopic ladder and storage bag for shoes
- Mit Sternenhimmel-Fenster aus TPU | With sky window made of TPU
- Inklusive Regen-/Prasselschutz | Rain protection sail included
- Inklusive komfortabler Luftmatratze | Comfortable air mattress included
- Mit Durchführung für Kabel | With cable entry

Material

Zelt Hauptstoff | Tent main fabric: 180gsm Poly-Baumwolle | poly-cotton canvas ripstop
 Zeltstoff | Tent fabric: Poly Oxford 210D 2000mm PU WR ripstop
 Zeltboden & Dach | Tent Floor & Roof: Poly Oxford 600D/420D TPU beschichtet
 Gestänge | Frame : Aluminium pulverbeschichtet | Aluminum powder coated
 Zeltabdeckung | Tent Cover : Poly Oxford 600D/420D TPU beschichtet | coated
 Schuhsack | Shoe Bag : 180g/m² Poly-Baumwoll | poly-cotton canvas ripstop
 Matratzenbezug | Mattress Cover : Peach skin 75D 100g
 Mesh : P/Mesh D09 & P/Turele Mesh
 Sonnendach | Sun Roof : PE Mesh 180g

Maße | Sizes

ca. 38,5 kg
212 x 150 x 40 cm

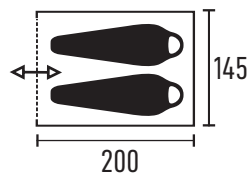
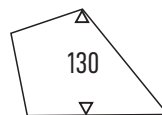
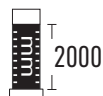

4 Personen Familien Tunnelzelt TC
4 person family tunnel tent TC
 Art. no: 20210308 - EAN: 4270002357778

Produkt | Product information

Das Tambu TC-Familienzelt SUTI für maximal vier Personen ist ein kompaktes Tunnelzelt aus einem Baumwollmischgewebe, welches für ein angenehmes und natürliches Klima sorgt. Durch das atmungsaktive Material wird es im Inneren des Zeltes nicht zu warm oder zu stickig. Gegenüber einem normalem Zelt aus Polyester ist ein Zelt aus dem Baumwollmischgewebe eine wahre Wohlfühl-Oase.

The Tambu TC family tent SUTI for a maximum of four people is a compact tunnel tent made of a polycotton fabric that provides a nice and natural climate. Thanks to the breathable material, it does not get too warm or sticky inside the tent. Compared to a normal tent made of polyester, a tent made of the polycotton is a very comfortable place to stay.

Key Facts

- TC-Material bietet ein gutes Klima im Zelt | TC material offers a good climate inside the tent
- Bequeme Stehhöhe | Comfortable standing height
- Eingenähter Boden hält Ungeziefer und Schmutz draußen | Sewn-in floor keeping bugs and dirt outside
- Polyesteranteil aus rPET-Polyester aus Plastikflaschen| Polyester part made in rPET polyester from plastic bottles
- Ideal für einen längeren Campingurlaub | Perfect for a longer camping holiday

Material

Außenzelt | Flysheet: 65% rPET Polyester, 35% Baumwolle | Cotton 210g/m² WR
 Innenzelt | Inner tent: rPET Polyester Ripstop, atmungsaktiv | breathable
 Boden | Floor: PE 10x10, 120g/m², sewn-in
 Mesh: No-see-um mesh 50x50
 Gestänge | Poles: Dura Fiberglas + Stahl (Aufstellstangen) | Dura fiberglass + steel (awning poles)
 Packsack | Carry bag: Polyester Oxford 150D PU WR

Maße | Sizes

ca. 17,5 kg
 77 x 34 x 29 cm

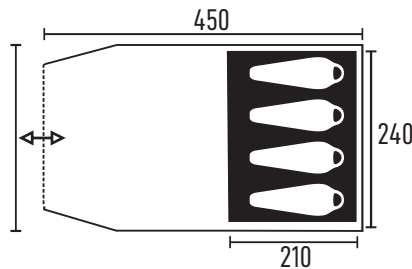
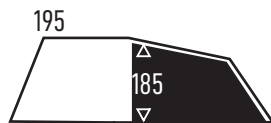

2 Personen Leichtgewichts-Trekkingzelt
2 person lightweight trekking tent
 Art. no: 20210301 - EAN: 4270002357709

Produkt | Product information

Das neue Kutir Trekkingzelt ist mit nur 1,7 kg ein Einbogen-Leichtgewicht und bietet für bis zu 2 Personen Platz. Der extrem schnelle und einfache Auf- und Abbau und das kleine Packmaß machen das Zelt ideal für Fahrrad-, Kanu-, Biker- und Rucksacktouren.
 The new Kutir trekking tent is only 1.7 kg lightweight and offers space for up to 2 people. The extremely fast and easy assembly and dismantling and the small pack size make the tent ideal for bike, canoe, biker and backpack tours.

Key Facts

- Einfach aufzubauen | Easy to set up
- Kann ohne Außenzelt verwendet werden | Can be used without flysheet
- Innenzelt komplett aus Mesh | Inner tent completely out of mesh
- Hergestellt aus rPET-Polyester aus Plastikflaschen | Made in rPET polyester from plastic bottles
- Ideal für Trekking-, Wander- Fahrrad- und Motorradtouren | Perfect for trekking-/ hiking- / bike- and motorcycle tours

Material

Außenzelt | Flysheet: rPET Polyester Ripstop, 68D PU 3000mm, UV80+
 Innenzelt | Inner tent: rPET Polyester Ripstop, atmungsaktiv | breathable
 Boden | Floor: rPET Polyester, 68D PU 5000mm
 Mesh: No-see-um mesh 50x50
 Gestänge | Poles: Aluminium pulverbeschichtet | Aluminum powder coated 7001 T6
 Packsack | Carry bag: rPET Polyester Ripstop, PU 3000mm

Maße | Sizes

ca. 1,7 kg
 41 x 12 x 12 cm

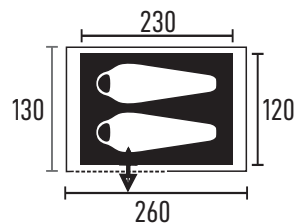
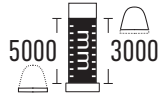

NEW

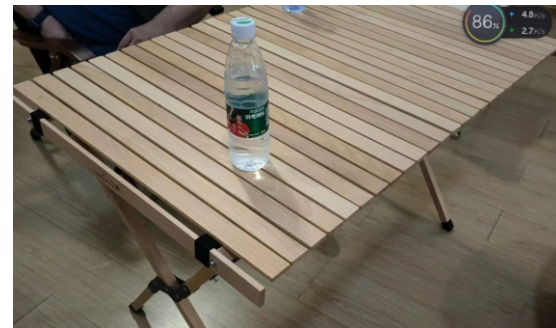
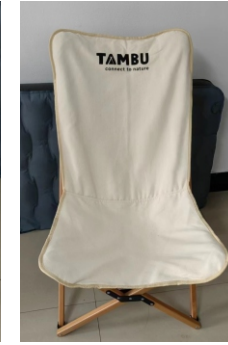

TAMBU connect to nature

European Head Office

Tambu Outdoor GmbH | Dürener Str. 270

50935 Köln | Germany

Tel: +49 (0) 221 282 759 0 | Fax: +49 (0) 221 282 759 20

info@tambu-outdoor.com

The Netherlands

Ate Kroon | KIK Agencies | +31 6217 15526

ate@kikagencies.eu

www.tambu-outdoor.com