

TAMBU connect to nature

Collection 2024

sleeping bags



*Zelte und Schlafsäcke anstatt Plastikmüll:
klingt gut, oder?*

*Tents and sleeping bags instead of plastic waste:
sounds good, doesn't it?*

Mumienschlafsack | mummy sleeping bag

Art. no: 20211008 - EAN: 4260752030397



Produkt | Product information

Der OFRA Mumienschlafsack besteht komplett aus 100% recyceltem Polyester und eignet sich sehr gut für sommerliche Campingnächte. Die Beschichtung ist Bionoc Finish Eco und somit wasserabweisend und schonend zur Umwelt. Das Außenmaterial besteht aus robustem Ripstop Polyester.

Auf der Rückseite des Kopfbereiches hast Du die Möglichkeit, ein Kissen zu verstauen, sodass es dir während der Nacht nicht verrutscht. Somit steht einem gemütlichen Schlaf nichts im Wege. Im Inneren ist außerdem eine Tasche eingenäht, in der Du z.B. kleine Wertgegenstände gut verstauen kannst. Mit der Länge von 225 cm finden hier auch größere Personen komfortabel Platz im Schlafsack.

The OFRA mummy sleeping bag is made entirely from 100% recycled polyester and is very suitable for summer camping nights. The coating is Bionoc Finish Eco and is therefore water-repellent and kind to the environment. The outer material is made of robust ripstop polyester.

On the back of the head area, you have the option of stowing a pillow so that it doesn't slip during the night. There is also a pocket sewn into the inside, in which you can easily store small valuables, for example. With a length of 225 cm, even taller people can fit comfortably in the sleeping bag.



Key Facts

- Reißverschluss Wärmeleiste + doppelter Einklemmschutz | Zip baffle & double anti-snap piping
- Auto-Lock Zwei-Wege Reißverschluss | Auto-lock 2 way-zipper
- Hergestellt aus rPET-Polyester aus Plastikflaschen | Made in rPET polyester from plastic bottles

Material

Außenbezug | Shell: rPET Polyester 290T Ripstop WR (PFC-free)
 Innenbezug | Lining: rPET Polyester 210T Cire
 Füllung | Filling: rPET Polyester 2D Micro Fiber, ca 220 g
 1-lagige Konstruktion | 1 layer construction
 Compression bag: Oxford Polyester

Maße, Gewicht & Temperaturangaben | Sizes, weight & temperature rates:

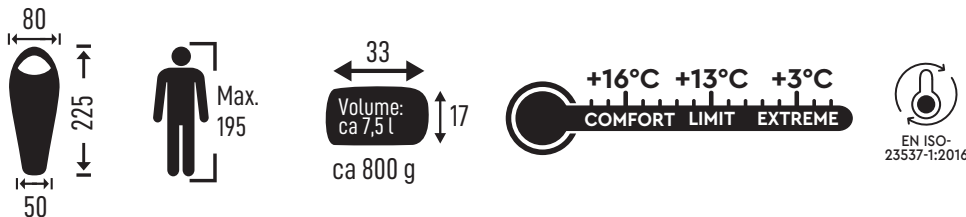

Deckenschlafsack mit Kapuze | envelope sleeping bag with hood

Art. no: 20211009 - EAN: 4260752030434



Produkt | Product information

Der HASA Deckenschlafsack besteht komplett aus 100% recyceltem Polyester und eignet sich sehr gut für sommerliche Campingnächte. (Alle unsere Schlafsäcke werden aus 100% recyceltem Polyester-Gewebe gefertigt und sind zudem PFC frei.) Die Beschichtung dieses Schlafsacks ist eine Bionic Finish Eco und dementsprechend wasserabweisend, PFC-, Formaldehyd- und Paraffin-Frei.

Das Außenmaterial besteht aus robustem Ripstop Polyester. Im Inneren ist außerdem eine Tasche eingenäht, in der du z.B. kleine Wertgegenstände gut verstauen kannst. Mit der Länge von 230 cm finden hier auch größere Personen komfortabel Platz im Schlafsack.

The HASA envelope sleeping bag is made entirely from 100% recycled polyester and is very suitable for summer camping nights. (All our sleeping bags are made from 100% recycled polyester fabric and are also PFC free.) The coating of this sleeping bag is a Bionic Finish Eco and therefore water repellent, PFC, formaldehyde and paraffin free.

The outer material is made of robust ripstop polyester. There is also a pocket sewn into the inside, where you can store small items of value, for example. With a length of 230 cm, even taller people can fit comfortably in the sleeping bag.

Key Facts

- Reißverschluss Wärmeleiste + doppelter Einklemmschutz | Zip baffle & double anti-snap piping
- Auto-Lock Zwei-Wege Reißverschluss | Auto-lock 2 way-zipper
- Hergestellt aus rPET-Polyester aus Plastikflaschen | Made in rPET polyester from plastic bottles

Material

Außenbezug | Shell: rPET Polyester 290T Ripstop WR (PFC-free)

Innenbezug | Lining: rPET Polyester 210T Cire

Füllung | Filling: rPET Polyester 2D Micro Fiber, ca 265 g

1-lagige Konstruktion | 1 layer construction

Compression bag: Oxford Polyester

Maße, Gewicht & Temperaturangaben | Sizes, weight & temperature rates:

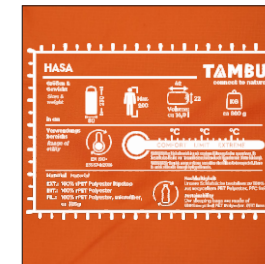
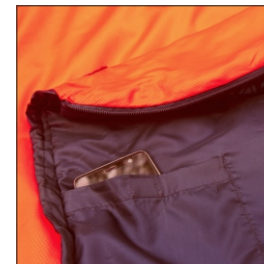
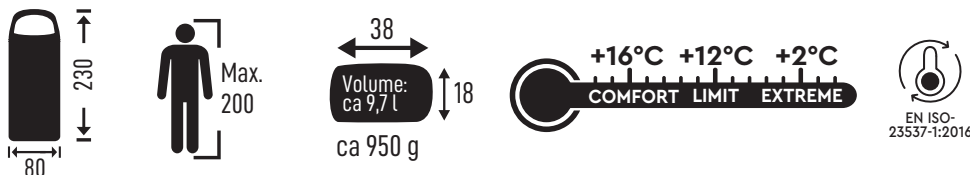

Mumienschlafsack | mummy sleeping bag

Art. no: 20211001 - EAN: 4260752030298

**Produkt | Product information**

Der NEEL Mumienschlafsack ist ein bequemer Polyester-Schlafsack für den Sommer. Er ist PFC-frei und wurde aus recyceltem Kunststoff hergestellt. Die Beschichtung ist Bionoc Finish Eco und somit wasserabweisend und schonend zur Umwelt.

Dieser leichte Schlafsack wiegt nur 800gr und die Isolierung wurde für wärmere Nächte angepasst. Merkmale wie eine Kapuze mit Kordelzug, Kinnschutz und Fußbox sorgen für mehr Komfort. Ein besonderer Wert wurde bei diesem Modell auf ein sehr weiches und angenehmes Material gelegt. Der Schlafsack hat eine praktische Aufbewahrungstasche im Inneren und Hängeschlaufen um ihn zum Lüften aufhängen zu können.

The NEEL mummy sleeping bag is a comfortable polyester sleeping bag for summer. It is PFC-free and made from recycled plastic. The coating is Bionoc Finish Eco, which is water based and environmentally friendly.

This lightweight sleeping bag weighs only 800gr and the insulation has been adapted for warmer nights. Features such as a drawstring hood, chin protector and foot box add comfort. A special attention has been paid to a very soft and comfortable material for this model. The sleeping bag has a storage pocket inside and hanging loops to hang it up for drying.

Key Facts

- Reißverschluss Wärmeleiste + doppelter Einklemmschutz | Zip baffle & double anti-snap piping
- Auto-Lock Zwei-Wege Reißverschluss | Auto-lock 2 way-zipper
- Lumineszierender Reißverschluss Schieber | Luminescent zipper puller
- Hergestellt aus rPET-Polyester aus Plastikflaschen | Made in rPET polyester from plastic bottles

Material

Außenbezug | Shell: rPET Polyester 240T Ripstop WR (PFC-free)

Innenbezug | Lining: rPET Polyester 190T Pongee brushed Cire

Füllung | Filling: rPET Polyester 1,5D Micro Fiber, ca 300 g
1-lagige Konstruktion | 1 layer construction

Compression bag: rPET Polyester 240T Ripstop WR (PFC-free)

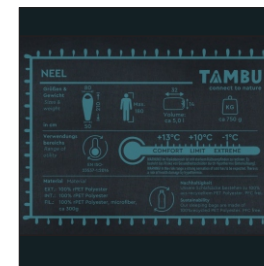
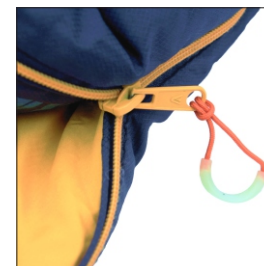
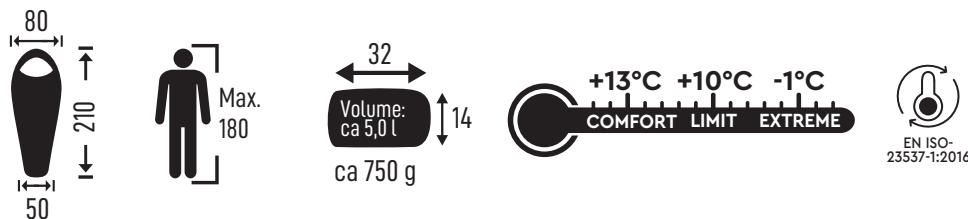
Maße, Gewicht & Temperaturangaben | Sizes, weight & temperature rates:

Mumienschlafsack | mummy sleeping bag

Art. no: 20211002 - EAN: 4260752030304



Produkt | Product information

Der NIDRA Mumienschlafsack wurde für wärmere und mittlere Temperaturen entwickelt. Er ist PFC frei und wurde aus recyceltem Kunststoff hergestellt. Der Schlafsack verfügt über eine Kapuze mit Kordelzug, Kinnschutz und eine Fußbox für mehr Bewegungsfreiheit.

Einen besonderen Wert wurde bei diesem Modell auf ein sehr weiches und angenehmes Material gelegt. Der Schlafsack hat eine praktische Aufbewahrungstasche im Inneren und Hängeschlaufen um ihn zum Lüften aufhängen zu können.

Der NIDRA ist weit mehr als nur ein Sommerschlafsack. Er ist 3 Jahreszeiten tauglich.

The NIDRA mummy sleeping bag is designed for warmer and medium temperatures. It is PFC free and made from recycled plastic. The sleeping bag has a hood with drawstring, chin protector and a foot box for more room to move.

A special value was placed on a very soft and comfortable material for this model. The sleeping bag has a storage pocket inside and hanging loops to hang it up for drying.

The NIDRA is much more than just a summer sleeping bag. It is suitable for 3 seasons.

Key Facts

- Reißverschluss Wärmeleiste + doppelter Einklemmschutz | Zip baffle & double anti-snap piping
- Auto-Lock Zwei-Wege Reißverschluss | Auto-lock 2 way-zipper
- Lumineszierender Reißverschluss Schieber | Luminescent zipper puller
- Hergestellt aus rPET-Polyester aus Plastikflaschen | Made in rPET polyester from plastic bottles

Material

Außenbezug | Shell: rPET Polyester 240T Ripstop WR (PFC-free)

Innenbezug | Lining: rPET Polyester 190T Pongee brushed Cire

Füllung | Filling: rPET Polyester 1,5D Micro Fiber, ca 900 g
1-lagige Konstruktion | 1 layer construction

Compression bag: rPET Polyester 240T Ripstop WR (PFC-free)



Maße, Gewicht & Temperaturangaben | Sizes, weight & temperature rates:

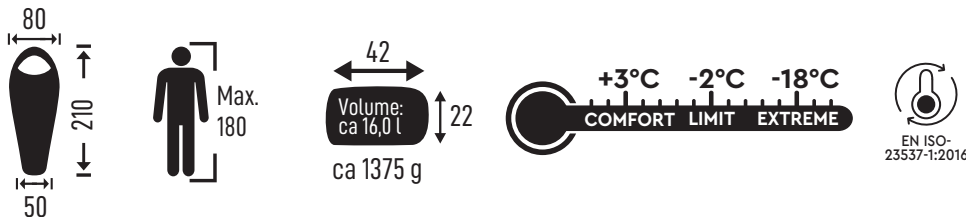

Mumienschlafsack | mummy sleeping bag

TONGI 950 M: Art. no: 20240402 - EAN: 4260752033633

TONGI 950 XL: Art. no: 20240403 - EAN: 4260752033640



Produkt | Product information

Hochwertiger Schlafsack für alle die viel Platz benötigen. Aufgrund von Thermal fiber padding bietet der Schlafsack auch bei kaltem Temperaturen hervorragend Schutz gegen die Kälte.

High quality sleeping bag for those who need a lot of space. Due to Thermal fiber padding, the sleeping bag provides excellent protection against the cold even in cold temperatures.



Key Facts

- Reißverschluss Wärmeleiste + doppelter Einklemmschutz | Zip baffle & double anti-snap piping
- Wärmekragen | Thermal collar
- Auto-Lock Zwei-Wege YKK Reißverschluss | Auto-lock 2 way YKK-zipper
- Hergestellt aus rPET-Polyester aus Plastikflaschen | Made in rPET polyester from plastic bottles
- Neues einzigartiges Design | New unique design

Material

Außenbezug | Shell: rPET Polyester 380T Ripstop WR (PFC-free)
 Innenbezug | Lining: rPET Polyester 380T Cire
 Füllung | Filling: rPET Polyester Thermal fiber, ca 300 g (M) / 400 g (XL)
 1-lagige Konstruktion | 1 layer construction
 Compression bag: rPET Polyester 380T Ripstop WR (PFC-free)



Maße, Gewicht & Temperaturangaben | Sizes, weight & temperature rates:

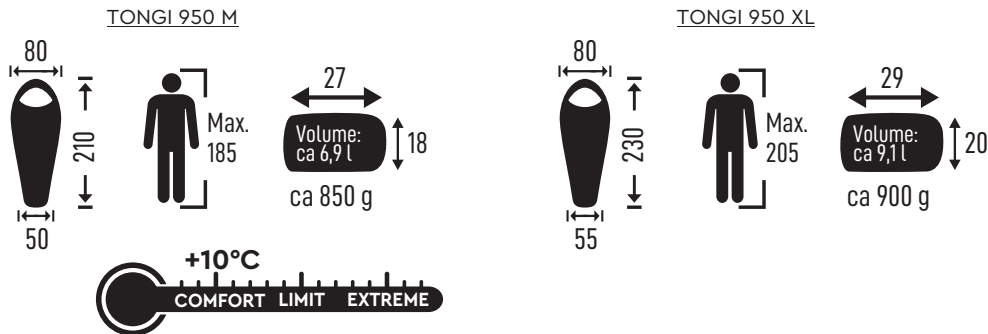

Alle Maße und Gewichte sind ungefähre Angaben | All dimensions and weights are approximate

Mumienschlafsack | mummy sleeping bag

TONGI 1600 M: Art. no: 20240404 - EAN: 4260752033657
 TONGI 1600 XL: Art. no: 20240405 - EAN: 4260752033664



Produkt | Product information

Hochwertiger Schlafsack für alle die viel Platz benötigen.
 Aufgrund von Thermal fiber padding bietet der Schlafsack auch bei kaltem Temperaturen hervorragend Schutz gegen die Kälte.

High quality sleeping bag for those who need a lot of space.
 Due to Thermal fiber padding, the sleeping bag provides excellent protection against the cold even in cold temperatures.



Key Facts

- Reißverschluss Wärmeleiste + doppelter Einklemmschutz | Zip baffle & double anti-snap piping
- Wärmekragen | Thermal collar
- Auto-Lock Zwei-Wege YKK Reißverschluss | Auto-lock 2 way YKK-zipper
- Hergestellt aus rPET-Polyester aus Plastikflaschen | Made in rPET polyester from plastic bottles
- Neues einzigartiges Design | New unique design

Material

Außenbezug | Shell: rPET Polyester 380T Ripstop WR (PFC-free)
 Innenbezug | Lining: rPET Polyester 380T Cire
 Füllung | Filling: rPET Polyester Thermal fiber, ca 1000 g (XL)/850 g (M)
 2-lagige Konstruktion | 2 layer construction
 Compression bag: rPET Polyester 380T Ripstop WR (PFC-free)



Maße, Gewicht & Temperaturangaben | Sizes, weight & temperature rates:

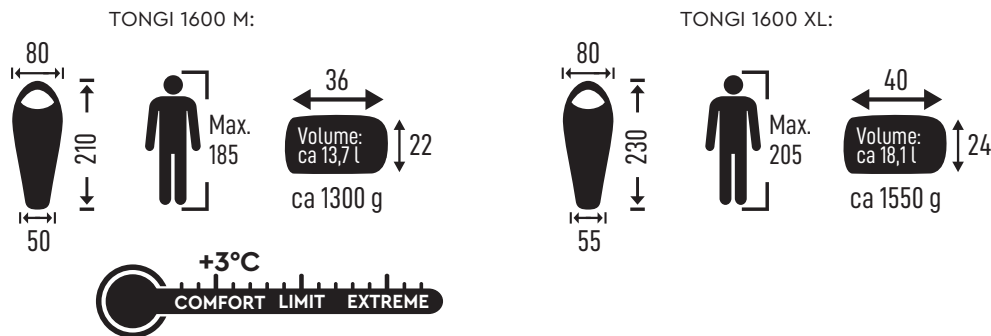

Alle Maße und Gewichte sind ungefähre Angaben | All dimensions and weights are approximate

Mumienschlafsack | mummy sleeping bag

Art. no: 20240406 - EAN: 4260752033671



Produkt | Product information

Der richtige Schlafsack bei kalten Temperaturen. Das Innenfutter ist aus einer weichen Baumwolle. Als 3 Jahreszeiten oder 4 Jahreszeiten -Version erhältlich. Aufgrund der neuen Designs fällt dieses Modell tatsächlich aus dem Rahmen.

The right sleeping bag for cold temperatures. The inner lining is made of soft cotton. Available as 3 seasons or 4 seasons version. Due to the new designs this model is really out of the ordinary.

Key Facts

- Reißverschluss Wärmeleiste + doppelter Einklemmschutz | Zip baffle & double anti-snap piping
- Wärmekragen | Thermal collar
- Auto-Lock Zwei-Wege YKK Reißverschluss | Auto-lock 2 way YKK-zipper
- Hergestellt aus rPET-Polyester aus Plastikflaschen | Made in rPET polyester from plastic bottles
- Neues einzigartiges Design | New unique design

Material

Außenbezug | Shell: rPET Polyester 380T Ripstop WR (PFC-free)

Innenbezug | Lining: Cotton 110*70

Füllung | Filling: rPET Polyester Thermal fiber, ca 300 g

1-lagige Konstruktion | 1 layer construction

Compression bag: rPET Polyester 380T Ripstop WR (PFC-free)

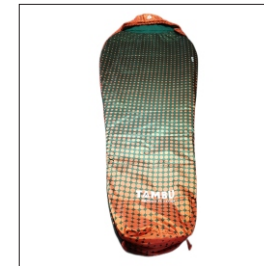

Maße, Gewicht & Temperaturangaben | Sizes, weight & temperature rates:

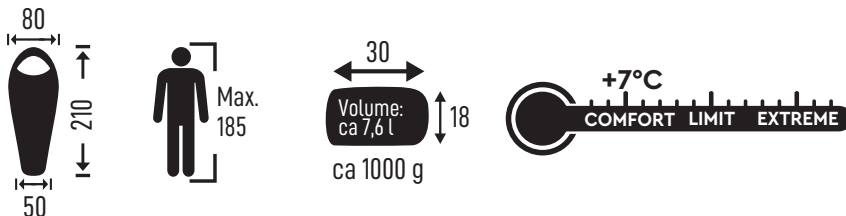

Alle Maße und Gewichte sind ungefähre Angaben | All dimensions and weights are approximate

Mumienschlafsack | mummy sleeping bag

Art. no: 20240407 - EAN: 4260752033688



Produkt | Product information

Der richtige Schlafsack bei kalten Temperaturen. Das Innenfutter ist aus einer weichen Baumwolle. Als 3 Jahreszeiten oder 4 Jahreszeiten -Version erhältlich. Aufgrund der neuen Designs fällt dieses Modell tatsächlich aus dem Rahmen.

The right sleeping bag for cold temperatures. The inner lining is made of soft cotton. Available as 3 seasons or 4 seasons version. Due to the new designs this model is really out of the ordinary.

Key Facts

- Reißverschluss Wärmeleiste + doppelter Einklemmschutz | Zip baffle & double anti-snap piping
- Wärmekragen | Thermal collar
- Auto-Lock Zwei-Wege YKK Reißverschluss | Auto-lock 2 way YKK-zipper
- Hergestellt aus rPET-Polyester aus Plastikflaschen | Made in rPET polyester from plastic bottles
- Neues einzigartiges Design | New unique design

Material

Außenbezug | Shell: rPET Polyester 380T Ripstop WR (PFC-free)

Innenbezug | Lining: Cotton 110*70

Füllung | Filling: rPET Polyester Thermal fiber, ca 1000 g
2-lagige Konstruktion | 2 layer construction

Compression bag: rPET Polyester 380T Ripstop WR (PFC-free)

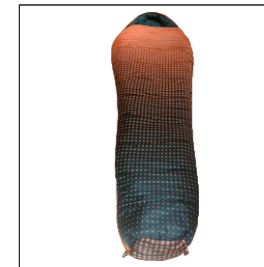

Maße, Gewicht & Temperaturangaben | Sizes, weight & temperature rates:

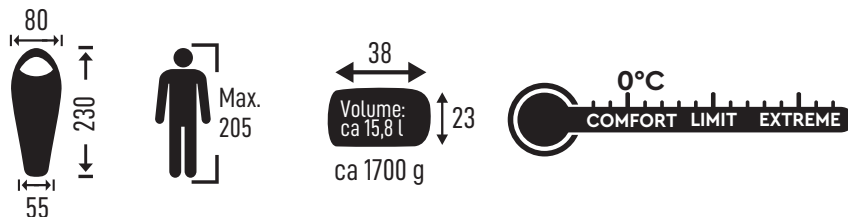

Alle Maße und Gewichte sind ungefähre Angaben | All dimensions and weights are approximate

Mumienschlafsack | mummy sleeping bag

Art. no: 20240408 - EAN: 4260752033695



Produkt | Product information

Sehr kompakter, leichter Mumienschlafsack: perfekt für den 3 Jahreszeiten-Einsatz.
Aufgrund von primaloft, sehr gute Temperaturwerte. Neuer YKK Reißverschluss mit Antiklemm Funktion. Design meets function.

Very compact, lightweight mummy sleeping bag: perfect for 3-season use.
Due to primaloft, very good temperature values. New YKK zipper with Antiklemm function
Design meets function.

Key Facts

- Reißverschluss Wärmeleiste + doppelter Einklemmschutz + YKK Anti Snagging Slider Cover | Zip baffle & double anti-snap piping + YKK Anti Snagging Slider Cover
- Auto-Lock Zwei-Wege YKK Reißverschluss | Auto-lock 2 way YKK-zipper
- Neu geformter Thermokragen | Newly shaped thermal collar
- Hergestellt aus recyceltem Nylon aus Plastikflaschen | Made in recycled Nylon from plastic bottles
- Neues einzigartiges Design | New unique design

Material

Außenbezug | Shell: Recycled Nylon 420T 20D Ripstop WR (PFC-free)

Innenbezug | Lining: Recycled Nylon 380T Ripstop Cire

Füllung | Filling: Primaloft PCR, ca 300 g

1-lagige Konstruktion | 1 layer construction

Compression bag: Recycled Nylon 420T Ripstop WR (PFC-free)



Maße, Gewicht & Temperaturangaben | Sizes, weight & temperature rates:

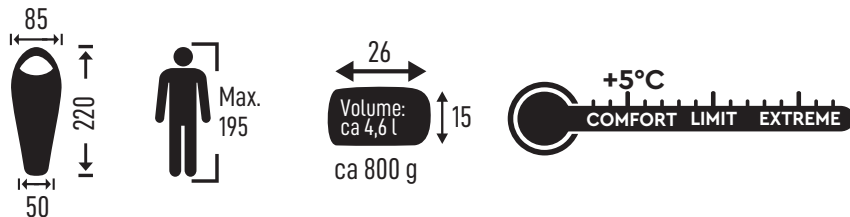

Alle Maße und Gewichte sind ungefähre Angaben | All dimensions and weights are approximate

Mumienschlafsack | mummy sleeping bag

Art. no: 20240409 - EAN: 4260752033701



Produkt | Product information

Sehr kompakter, leichter Mumienschlafsack: perfekt für den 3 Jahreszeiten-Einsatz.
Aufgrund von primaloft, sehr gute Temperaturwerte. Neuer YKK Reißverschluss mit Antiklemm Funktion. Design meets function.

Very compact, lightweight mummy sleeping bag: perfect for 3-season use.
Due to primaloft, very good temperature values. New YKK zipper with Antiklemm function
Design meets function.

Key Facts

- Reißverschluss Wärmeleiste + doppelter Einklemmschutz + YKK Anti Snagging Slider Cover | Zip baffle & double anti-snap piping + YKK Anti Snagging Slider Cover
- Auto-Lock Zwei-Wege YKK Reißverschluss | Auto-lock 2 way YKK-zipper
- Neu geformter Thermokrügen | Newly shaped thermal collar
- Hergestellt aus recyceltem Nylon aus Plastikflaschen | Made in recycled Nylon from plastic bottles
- Neues einzigartiges Design | New unique design

Material

Außenbezug | Shell: Recycled Nylon 420T 20D Ripstop WR (PFC-free)

Innenbezug | Lining: Recycled Nylon 380T Ripstop Cire

Füllung | Filling: Primaloft PCR, ca 500 g

2-lagige Konstruktion | 2 layer construction

Compression bag: Recycled Nylon 420T Ripstop WR (PFC-free)

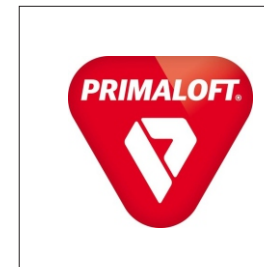

Maße, Gewicht & Temperaturangaben | Sizes, weight & temperature rates:

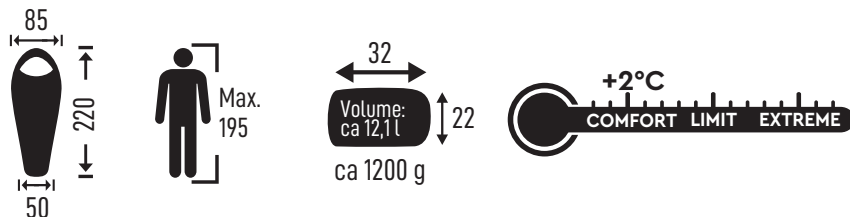

Alle Maße und Gewichte sind ungefähre Angaben | All dimensions and weights are approximate

Mumienschlafsack | mummy sleeping bag

Art. no: 20240410 - EAN: 4260752033718



Produkt | Product information

Hochwertiger Schlafsack für alle die viel Platz benötigen. Aufgrund von PrimaLoft bietet der Schlafsack auch bei kaltem Temperaturen hervorragend Schutz gegen die Kälte. Zusätzlich haben Lhotse Modelle noch einen sehr neuartigen Schnitte beim Wärmekragen, welcher für hzusätzliche Isolation sorgt.

High quality sleeping bag for those who need a lot of space. Due to PrimaLoft, the sleeping bag provides excellent protection against the cold even in cold temperatures. In addition, Lhotse models have a very novel cut in the heat collar, which provides additional insulation.

Key Facts

- Reißverschluss Wärmeleiste + doppelter Einklemmschutz + YKK Anti Snagging Slider Cover | Zip baffle & double anti-snap piping + YKK Anti Snagging Slider Cover
- Auto-Lock Zwei-Wege YKK Reißverschluss | Auto-lock 2 way YKK-zipper
- Neu geformter Thermokragen | Newly shaped thermal collar
- Hergestellt aus recyceltem Nylon aus Plastikflaschen | Made in recycled Nylon from plastic bottles
- Neues einzigartiges Design | New unique design

Material

Außenbezug | Shell: Recycled Nylon 420T 20D Ripstop WR (PFC-free)
 Innenbezug | Lining: Recycled Nylon 380T Ripstop Cire
 Füllung | Filling: PrimaLoft PCR, ca 1100 g
 2-lagige Konstruktion | 2 layer construction
 Compression bag: Recycled Nylon 420T Ripstop WR (PFC-free)

Maße, Gewicht & Temperaturangaben | Sizes, weight & temperature rates:

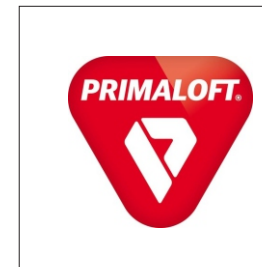
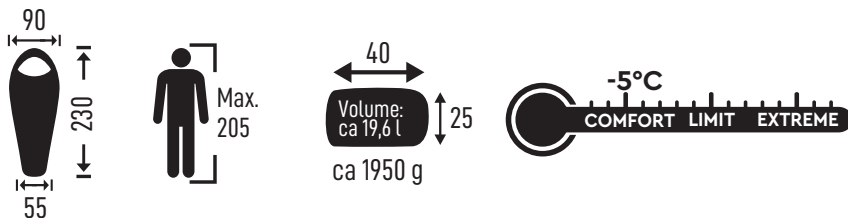

Deckenschlafsack mit Kapuze | envelope sleeping bag with hood

Art. no: 20240401 - EAN: 4260752033626

**Produkt | Product information**

Die Deckenform in Kombination mit dem Kopfteil eines Mumienschlafsacks vereint die Vorteile beider Schlafsackformen.

Ein besonderer Wert wurde bei diesem Modell auf ein sehr weiches und angenehmes Material gelegt. Das Innenmaterial besteht aus sehr weicher Baumwolle. Die Kapuze ist mittels Reißverschluss abnehmbar. Der Schlafsack hat eine praktische Aufbewahrungstasche im Inneren und Hängeschlaufen zum Lüften.

The blanket shape in combination with the head part of a mummy sleeping bag combines the advantages of both types of sleeping bags.

A special emphasis was placed on a very soft and comfortable material for this model. The inner material consists from very soft cotton. The hood is removable by means of a zipper. The sleeping bag has a practical storage bag inside and hanging loops for airing.

**Key Facts**

- Reißverschluss Wärmeleiste + doppelter Einklemmschutz | Zip baffle & double anti-snap piping
- Wärmekragen | Thermal collar
- Auto-Lock Zwei-Wege YKK Reißverschluss | Auto-lock 2 way YKK-zipper
- Hergestellt aus rPET-Polyester aus Plastikflaschen | Made in rPET polyester from plastic bottles

Material

Außenbezug | Shell: rPET soft Polyester Pongee (133*70T) WR (PFC-free)

Innenbezug | Lining: Cotton 110*70

Füllung | Filling: rPET Polyester Thermal fiber, ca 1100 g
2-lagige Konstruktion | 2 layer construction

Packsack: Oxford PU

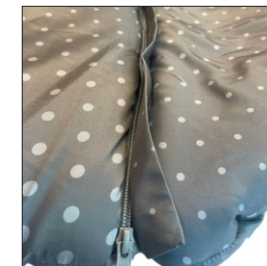
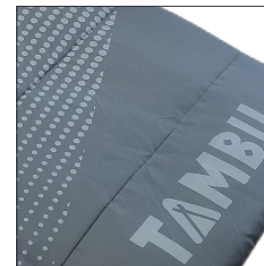
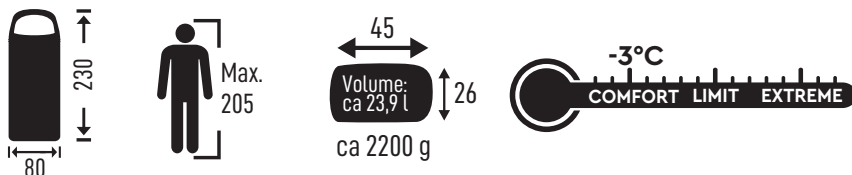
Maße, Gewicht & Temperaturangaben | Sizes, weight & temperature rates:

Ultraleichte Campingdecke
Ultralight camping blanket

Art. no: 20221104 - EAN: 4260752032520



Produkt | Product information

Die KAMBALA Camping-Decke mit attraktivem Design ist ideal für kühle Sommerabende geeignet. Sie ist multifunktional verwendbar – als Decke, Kissen oder durch die angebrachten Druckknöpfe sogar als Umhang. Der angenähte Packsack bildet gleichzeitig die Kissenhülle.

Dank der wasserabweisenden Ausrüstung mit Bionic Finish Eco ist die Decke auch für draußen geeignet. Der Polyester-Anteil der Decke besteht aus gebrauchten, recycelten PET Flaschen.

The KAMBALA camping blanket with attractive design is ideal for cool summer evenings. It can be used multifunctionally - as a blanket, pillow or even as a cape thanks to the attached press studs. The sewn-on pack sack also forms the pillow cover.

Thanks to the water-repellent finish with Bionic Finish Eco, the blanket is also suitable for outdoors. The polyester content of the blanket is made from recycled PET bottles.

Key Facts

- Multifunktional: Decke, Umhang und Kissen in einem | Multifunctional: blanket, cape and cushion in one
- Mit Druckknöpfen | With buttons
- Mit angenähtem Packsack | With sewn-on pack sack
- Hergestellt aus rPET-Polyester aus Plastikflaschen | Made in rPET polyester from plastic bottles

Material

- Oberseite | Top: rPET Polyester, 20D, WR (PFC-free)
- Unterseite | Bottom: rPET Polyester, 20D, WR (PFC-free)
- Füllung | Filling: rPET Polyester Fiber, ca 160g/m²
- Packsack: rPET Polyester, 20D, WR (PFC-free)

Maße & Gewicht | Sizes & weight:

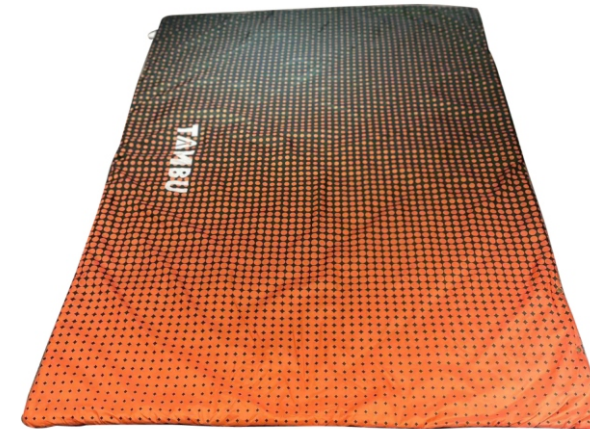
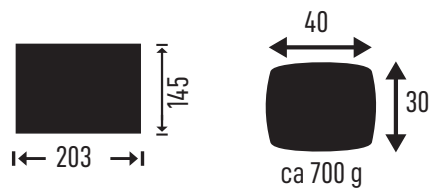

SANGU

Campingdecke Camping blanket

Art. no: 20240411 - EAN: 4260752033725



Produkt | Product information

Unsere neue Campingdecke aus super weichem Pongee hält Dich bei campen oder auch daheim im Garten bei kühleren Temperaturen immer warm.

Our new camping blanket made of super soft pongee keeps you at camping or even at home in the garden in cooler temperatures always warm.



Key Facts

- Multifunktional: Decke, Umhang und Kissen in einem | Multifunctional: blanket, cape and cushion in one
- Mit Druckknöpfen | With buttons
- Mit angenähtem Packsack | With sewn-on pack sack
- Hergestellt aus rPET-Polyester aus Plastikflaschen | Made in rPET polyester from plastic bottles

Material

Oberseite | Top: rPET soft Polyester Pongee (133*70T) WR (PFC-free)
Unterseite | Bottom: rPET soft Polyester Pongee (133*70T) WR (PFC-free)
Füllung | Filling: rPET Polyester Thermal fiber, ca 500 g
Packsack: rPET soft Polyester Pongee (133*70T) WR (PFC-free)



Maße & Gewicht | Sizes & weight:

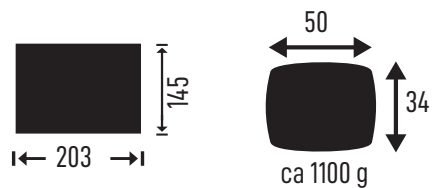

Alle Maße und Gewichte sind ungefähre Angaben | All dimensions and weights are approximate

Camping-Luftmatte Stretch Camping Air Mat Stretch

Art. no: 20221103 - EAN: 4260752032513

Produkt | Product information

Diese aufblasbare ISO-Matte ist durch ihre speziell geformte 3D Oberfläche mit Soft-Haptik besonders komfortabel und bietet einen Anti-Rutsch-Effekt. Der Packsack ist inklusive und kann gleichzeitig als Pumpsack genutzt werden, sodass keine zusätzliche Pumpe notwendig ist. Bei dieser ISO-Matte besteht der Polyester-Anteil aus gebrauchten, recycelten PET Flaschen; außerdem wird bewusst auf PVC verzichtet. Die Matte hat mit 32 x 14 x 14 cm ein kompaktes Packmaß und ist dadurch leicht zu transportieren. Somit bietet sie eine bequeme Grundlage für einen erholsamen Schlaf.

This inflatable ISO mat is particularly comfortable thanks to its specially shaped 3D surface with soft haptics and offers an anti-slip effect. The pack sack is included and can also be used as a pump sack, so no additional pump is needed. The polyester of this ISO mat is made from used, recycled PET bottles; PVC is also deliberately avoided. The mat has a compact pack size of 27 x 16 x 16 cm and is therefore easy to transport. Thus, it offers a comfortable base for a restful sleep.

Key Facts

- Weiche Liegefläche durch speziell geformte 3D Oberfläche mit Soft-Haptik | Soft lying surface thanks to the specially shaped 3D surface
- Doppelventil zum Lufteinlass und Luftablass | Double valve for air inflow and outflow
- Anti-Rutsch-Effekt | Anti-slip effect
- Inkl. Packsack mit Pumpfunktion | Incl. pack sack with pump function
- Hergestellt aus rPET-Polyester aus Plastikflaschen | Made in rPET polyester from plastic bottles

Material

Oberseite | Top: rPET Polyester, 30D stretch, TPU,
Unterseite | Bottom: rPET Polyester, 30D stretch, TPUTPU
Packsack: rPET Oxford Polyester

Maße & Gewicht | Sizes & weight:

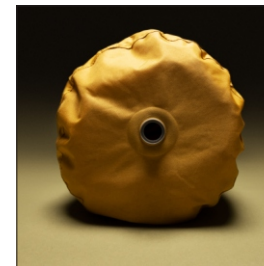
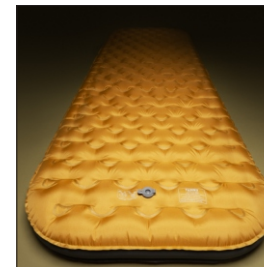
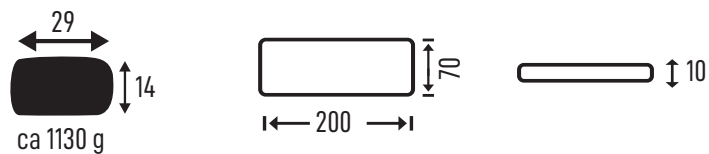

TAMBU connect to nature

European Head Office

Tambu Outdoor GmbH | Dürener Str. 270

50935 Köln | Germany

Tel: +49 (0) 221 282 759 0 | Fax: +49 (0) 221 282 759 20

info@tambu-outdoor.com

The Netherlands

Ate Kroon | KIK Agencies | +31 6217 15526

ate@kikagencies.eu

www.tambu-outdoor.com