

**TAMBU** connect to nature

Collection 2024  
base line



*Zelte und Schlafsäcke anstatt Plastikmüll:  
klingt gut, oder?*

*Tents and sleeping bags instead of plastic waste:  
sounds good, doesn't it?*





## VISION

**PVC-freie Zelte aus recycelten PET-Flaschen.**

Connect to nature - geprägt von der Vision neue und nachhaltige Alternativen beim Camping zu ermöglichen, wurde TAMBU im Dezember 2020 gegründet. TAMBU steht für umweltbewusstes Camping, für Camping mit grünem Herz, für nachhaltige Zelte zu einem fairen Preis-Leistungs-Verhältnis.

CEO Olaf Schenk, leidenschaftlicher Taucher und Meeres-Enthusiast: „Tambu wurde gegründet, weil wir eine Lücke gesehen haben und damit die Möglichkeit gewisse Dinge anders und nachhaltiger zu machen als die bisherigen Zelt-Spezialisten. Es gibt viele textile Outdoormarken, die sehr nachhaltig sind, aber im Hardwarebereich gibt es die noch nicht. Deswegen sehen wir ein großes Potential für TAMBU. Einige Outdoor-Bekleidungsmarken machen einen großartigen Job. Diesem Beispiel möchten wir mit TAMBU folgen und gleichzeitig dabei helfen, die Weltmeere zu schützen.“

**Recycling**

Jeder hat die Bilder von großen Plastik-Müllinseln in den Weltmeeren vor Augen, wenn er an PET-Flaschen denkt. TAMBU nutzt Polyester für die Zeltstoffe zu 100% aus eben diesen recycelten PET-Flaschen (**rPET**). Dafür kommen aufwendige technische Aufbereitungsverfahren zum Einsatz. Doch warum genau Polyester aus PET-Flaschen? Diese Art von Polyester ist qualitativ gleichwertig mit neu produziertem Polyester, jedoch entsteht in der Herstellung ein 59% niedrigerer Ressourcenverbrauch. Durch die Verwendung von recyceltem Polyester hilft TAMBU dabei, die Umwelt zu schonen. Aus diesem Grund ist die Verwendung von recyceltem Plastik nicht nur ein sehr guter Lösungsansatz, um das weltweite Plastikproblem anzugehen, sondern auch die Verschmutzung in der Natur zu reduzieren und wertvolle Ressourcen zu schonen.

**Das Konzept**

TAMBU ist die erste Zeltmarke in Europa, die ihre komplette Kollektion aus recycelten und umweltschonenden Materialien produziert. Mit einem starken Partner in Asien, der das Konzept, weitere Ideen und Entwicklungen sowie Innovationen und Materialforschungen unterstützt und mit umsetzt ist TAMBU gut aufgestellt. Zudem ist eine sinnvolle Erweiterung vom Sortiment geplant. Eine kleine, aber qualitativ anspruchsvolle Schlafsack-Kollektion aus rPET Polyester bzw. Nylon und auch TC ist schon erhältlich. Auf die Verarbeitung von Gänsedaunen bzw. Entendaunen wurde aus Tierwohl-Gründen verzichtet. Mit einer „Goose feel like-Füllung“ aus Cluster Loft Eco 19 wurde eine nachhaltige Alternative gefunden, deren Eigenschaften der Daune ähnlich ist und die bei Feuchtigkeit und Nässe die positiven Eigenschaften aber nicht verliert.

**Eco friendly PVC-free tents made from recycled PET bottles.**

Connect to nature - shaped by the vision to enable new and sustainable alternatives in camping, TAMBU was founded in December 2020. TAMBU stands for environmentally conscious camping, for camping with a Eco heart, for sustainable tents at competitive pricing and manufactured to the highest of quality.

CEO Olaf Schenk, passionate diver and ocean enthusiast: "Tambu was founded because we saw a gap and thus the opportunity to do certain things differently and more sustainably than previous tent specialists. There are many textile outdoor brands that are very sustainable, but they don't exist in the hardware sector yet. That's why we see great potential for TAMBU. Some outdoor clothing brands are doing a great job. We want to follow that example with TAMBU and at the same time help protect the world's oceans and our Environment."

**Recycling**

Everyone has images of large plastic trash islands in the world's oceans when they think of PET bottles. TAMBU uses polyester for its tent fabrics made from 100% of these recycled PET bottles (**rPET**). Elaborate technical processing methods are used for this. But why exactly polyester made from PET bottles? This type of polyester is qualitatively equivalent to newly produced polyester, but it uses 59% less resources in the production process. By using recycled polyester, TAMBU helps to protect the environment. For this reason, the use of recycled plastic is not only a very good solution approach to address the world's plastic problem, but also reduce pollution in nature and save valuable resources.

**Our concept**

TAMBU is the first tent brand in Europe to produce its entire collection from recycled and environmentally friendly materials. With a strong partner in Asia supporting and helping to implement the concept, further ideas and developments as well as innovations and material research, TAMBU is well positioned. In addition, a meaningful extension of the assortment is planned. A small, but qualitatively fastidious sleeping bag collection from rPET polyester and/or nylon and also TC is already available. The processing of goose down or duck down has been dispensed with for animal welfare reasons. With a "Goose feel like filling" from Cluster Loft Eco 19 a sustainable alternative was found, whose properties are similar to Goose and down and which does not lose its positive properties in moisture and wetness resistant.

## WARUM? | WHY?

### Warum sollte man ein Tambu-Zelt kaufen - Was macht uns anders?

1. Wir wollen nachhaltiger und umweltfreundlicher als andere Zeltmarken sein
2. Wir wollen eine breite Palette von Zelten anbieten - von kleinen Trekkingzelten bis hin zu hochwertigen Dachzelten.
3. Wir wollen nachhaltiges Zelten für jeden erschwinglich machen.

#### Saison 2021

Unsere erste Kollektion wird auf den Markt gebracht. Das gesamte Polyestermaterial, das für Außenzelte, Innenzelte und einige der Gurtbänder verwendet wird, besteht aus 100 % **RPET**-Polyester, das aus recycelten Flaschen hergestellt wird. Anstelle von PVC-Fenstern verwenden wir die hochwertigeren TPU-Fenster, die viel besser für die Umwelt sind, da TPU biologisch abbaubar ist - PVC dagegen nicht. Das heißt: alle Zelte sind PVC-frei.

#### Saison 2022

Wir bringen unsere Core-Kollektion auf den Camping-Fachhandelsmarkt. Wir stellen unser erstes **PFC-freies\*** Familienzelt vor. Nihaita ist das erste PVC- und **PFC**-freie Familienzelt auf dem Zeltmarkt, das aus 100 % **RPET**-Polyester besteht.

Wir beginnen mit unserer Schlafsack-Kollektion, die zu 100 % aus recycelten Materialien für Innenfutter, Außenmaterial und Füllung besteht.

#### Saison 2023

Alle neuen Modelle werden **PFC**- und PVC-frei sein und immer aus 100% Polyester oder Nylon aus recyceltem Material bestehen.

#### Season 2025

Tambu möchte die umweltfreundlichste Zeltmarke in Europa werden. Das ist unsere klare Mission.

**PFC-frei\***: Durch die Verwendung einer **PFC**-freien Imprägnierung verzichten wir auf nicht abbaubare Materialien und Stoffe. Ein guter Schritt für die Umwelt.

### Why to buy a Tambu tent - What makes us different?

1. We want to be more sustainability and eco-friendly than other tent brands
2. We want to offer a wide range of tents from small trekking tents to high end Car roof top tents.
3. We want to make sustainability tenting affordable for everyone.

#### Season 2021

Our first collection was launched in the market. All polyester material used for flysheet, inner tent and some of the webbings were made in 100% **RPET** Polyester made from recycled bottles. Instead of PVC windows, we use high-quality TPU windows, which are much better for the environment, since TPU is biodegradable, PVC is not. This means all tents are PVC free.

#### Season 2022

We launched our Core collection to the specialized camping retail market. We introduced our first **PFC free\*** family tent. Nihaita is the PVC and **PFC** family tent made in 100% **RPET** Polyester in the tent market. We started with our sleeping bag collection made in 100% recycled materials on liner, shell and filling materials.

#### Season 2023

All new models will be **PFC** free, PVC free and always Polyester or Nylon 100% made from bottles.

#### Season 2025

Tambu want to be the most environment friendly tent brand in Europe. This is our clear mission.

**PFC free\***: By using a **PFC**-free impregnation, we do not use naturally non-degradable materials or substances. A good step for the environment.

15.12.2020



01.01.2021



30.05.2021



30.04.2022



30.05.2022



Gründung TAMBU Outdoor GmbH, Eintrag ins Handelsregister Köln

Aufnahme der Geschäftstätigkeit

Website [www.tambu-outdoor.com](http://www.tambu-outdoor.com) geht mit den ersten 8 Zelten online

Weitere Zeltmodelle erweitern unser Angebot

Schlafsäcke kommen hinzu als zweite Produktkategorie



**3/4 Personen Schnellaufbauzelt****3/4 person quick set-up tent**

EMANI 3: Art. no: 20221001 - EAN: 4260752032445

EMANI 4: Art. no: 20221002 - EAN: 4260752032452

**Produkt | Product information**

Das EMANI Kuppelzelt mit seiner innovativen Instant-Frame Konstruktion aus Fiberglas lässt sich super schnell auf- und abbauen. Dadurch ist es ideal für Camping-Touren mit wechselnden Standorten geeignet. Ein kleiner Vorbau über dem Eingang sorgt für zusätzlichen Wetterschutz. Dieses Doppelwandzelt mit 2.000mm Wassersäule ist aus recyceltem Polyester von gebrauchten Plastikflaschen und damit ein nachhaltiger Beitrag für die Umwelt.

The EMANI dome tent with its innovative instant frame construction made of fiberglass is super quick to pitch and take down. This makes it ideal for camping trips with changing location. A small porch above the entrance provides additional weather protection. This double-wall tent with 2,000mm water column is made from recycled polyester from used plastic bottles, making it a sustainable contribution to the environment.

**Key Facts**

- Doppeldach Kuppelzelt mit One-Touch Gestänge | Double roof dome tent with One-Touch poles
- Instant-Frame Konstruktion aus Fiberglas | Instant frame construction made of fiberglass
- Sehr schneller Auf- und Abbau | Very fast pitching and dismantling
- Vorbau über dem Eingangsbereich für zusätzlichen Wetterschutz | Porch above entrance providing additional weather protection
- Hergestellt aus rPET-Polyester aus Plastikflaschen | Made in rPET polyester from plastic bottles
- Ideal für Camping-Touren mit wechselnden Standorten | Perfect for camping trips with changing locations.

**Material**

Außenzelt | Flysheet: rPET Polyester embossed, 68D PU 2000mm

Innenzelt | Inner tent: rPET Polyester, atmungsaktiv | breathable

Boden | Floor: PE 10x10 110 g/m<sup>2</sup>

Mesh: No-see-um mesh 50x50

Gestänge | Poles: Fiberglass

Packsack | Carry bag: rPET Polyester, 150D PU WR

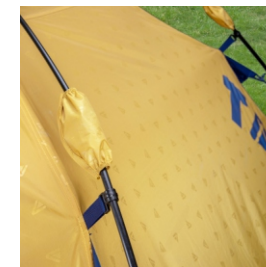
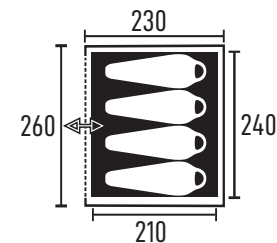
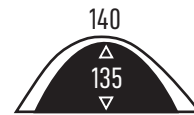
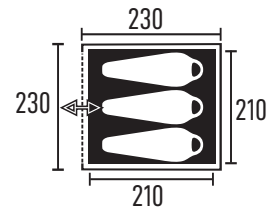
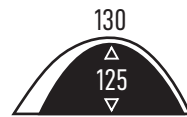
**Maße | Sizes**

Alle Maße und Gewichte sind ungefähre Angaben |  
All dimensions and weights are approximate

**Sonnensegel, multifunktional**  
**Sun Tarp, multifunctional**

Art. no: 20221003 - EAN: 4260752032469

**Produkt | Product information**

Das CHADA Sonnensegel lässt sich vielseitig einsetzen – sowohl als Schattenspender als auch als Regenschutz. Es ist ideal für kleinere Zelte geeignet, um es als zusätzliches Dach zu nutzen oder als erweiterten Aufenthaltsraum vor dem Zelt. Das Sonnensegel mit 2.000mm Wassersäule ist aus recyceltem Polyester von gebrauchten Plastikflaschen und damit ein nachhaltiger Beitrag für die Umwelt. Der Aufbau ist dank des mitgelieferten Gestänges und der Abspannseile ganz einfach und schnell gemacht.

The CHADA sun awning can be used in many ways - both as shade and as rain protection. It is ideal for smaller tents to use as an additional roof or as an extended living space in front of the tent. The awning with 2,000mm water column is made from recycled polyester from used plastic bottles, making it a sustainable contribution to the environment. It is quick and easy to erect thanks to the supplied poles and guy ropes.

**Key Facts**

- Multifunktionales Sonnensegel mit Aufstellstangen | Multifunctional sun sail with upright poles
- Idealer Schattenspender | Ideal shade cover
- PFC-frei | PFC-free
- Hergestellt aus rPET-Polyester aus Plastikflaschen | Made in rPET polyester from plastic bottles
- Vielseitig einsetzbar | Multi-purpose use

**Material**

Außenzelt | Flysheet: rPET Polyester embossed, 68D PU 2000mm, PFC-free, UV50+  
 Gestänge | Poles: Steel  
 Packsack | Carry bag: rPET Oxford Polyester

**Maße | Sizes**

ca. 2,05 kg  
 69 x 10 x 8 cm

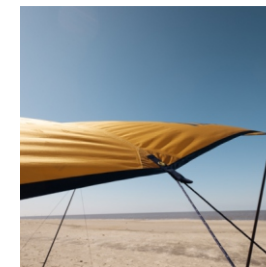
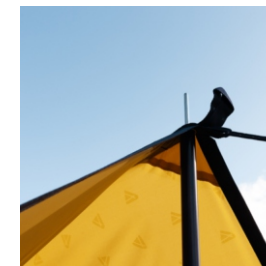
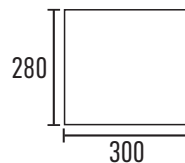
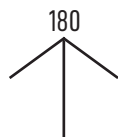
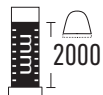

**Sonnensegel, multifunktional**  
**Sun Tarp, multifunctional**

Art. no: 20221004 - EAN: 4260752032476

**Produkt | Product information**

Das PALA Sonnensegel lässt sich vielseitig einsetzen – sowohl als Sonnen- als auch als Regenschutz. Es ist ideal für kleinere Zelte geeignet, um es als zusätzliches Dach zu nutzen oder als erweiterten Aufenthaltsraum vor dem Zelt. Das Sonnensegel mit 2.000mm Wassersäule ist aus recyceltem Polyester von gebrauchten Plastikflaschen und damit ein nachhaltiger Beitrag für die Umwelt. Der Aufbau ist dank des mitgelieferten Gestänges und der Abspannseile ganz einfach und schnell gemacht.

The PALA sun awning can be used in a variety of ways - as both sun and rain protection. It is ideal for smaller tents to use as an additional roof or as an extended living space in front of the tent. The awning with 2,000mm water column is made from recycled polyester from used plastic bottles, making it a sustainable contribution to the environment. It is quick and easy to erect thanks to the supplied poles and guy ropes.

**Key Facts**

- Multifunktionales Sonnensegel mit Aufstellstangen | Multifunctional sun sail with upright poles
- Idealer Schattensprender | Ideal shade cover
- PFC-frei | PFC-free
- Hergestellt aus rPET-Polyester aus Plastikflaschen | Made in rPET polyester from plastic bottles
- Vielseitig einsetzbar | Multi-purpose use

**Material**

Außenzelt | Flysheet: rPET Polyester embossed, 68D PU 2000mm, PFC-free, UV50+  
 Gestänge | Poles: Steel  
 Packsack | Carry bag: rPET Oxford Polyester

**Maße | Sizes**

ca. 2,55 kg  
 57 x 9 x 9 cm

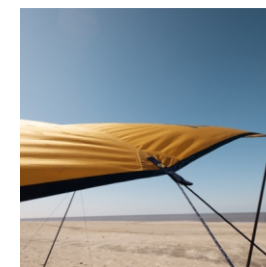
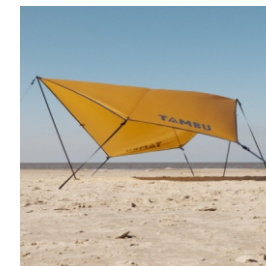
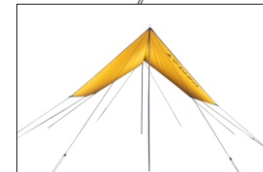
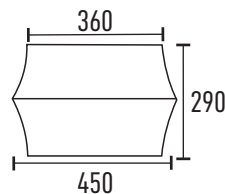
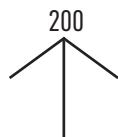
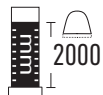



**Bus Sonnensegel Air**  
**Bus Canopy Air**

Art. no: 20221005 - EAN: 4260752032483

**Produkt | Product information**

Das GATI Sonnensegel erweitert die Nutzfläche rund um den Bus und lässt sich vielseitig einsetzen – sowohl als Sonnen- als auch als Regenschutz. Mit Hilfe der mitgelieferten Luftpumpe ist ein schneller Aufbau garantiert. Es gibt 3 Befestigungsmöglichkeiten am Bus und lässt sich dadurch sehr flexibel anbringen. Das Bus-Sonnensegel mit 2.000mm Wassersäule ist aus recyceltem Polyester von gebrauchten Plastikflaschen und damit ein nachhaltiger Beitrag für die Umwelt.

The GATI sun awning expands the usable area around the bus and can be used in many ways - both as sun and rain protection. Quick assembly is guaranteed with the help of the supplied air pump. There are 3 attachment options on the bus. The bus sun sail with 2,000mm water column is made of recycled polyester from used plastic bottles and is therefore a sustainable contribution to the environment.

**Key Facts**

- Bus-Sonnensegel zum Aufblasen | Inflatable bus sun sail
- Idealer Schattensprender | Ideal shade provider
- Sehr schneller Aufbau | Fast set up
- Inkl. Luftpumpe | Incl. air pump
- Hergestellt aus rPET-Polyester aus Plastikflaschen | Made in rPET polyester from plastic bottles
- 3 Anbringungsmöglichkeiten am Bus | 3 attachment options on the bus

**Material**

Außenzelt | Flysheet: rPET Polyester embossed, 68D PU 2000mm, UV50+  
 Luftkammer | Air beam: TPU, dia: 10 cm (inflated)  
 Packsack | Carry bag: rPET Polyester, 150D PU WR

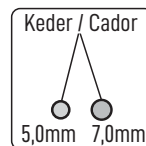
**Maße | Sizes**

ca. 4,6 kg  
 62 x 26 x 23 cm

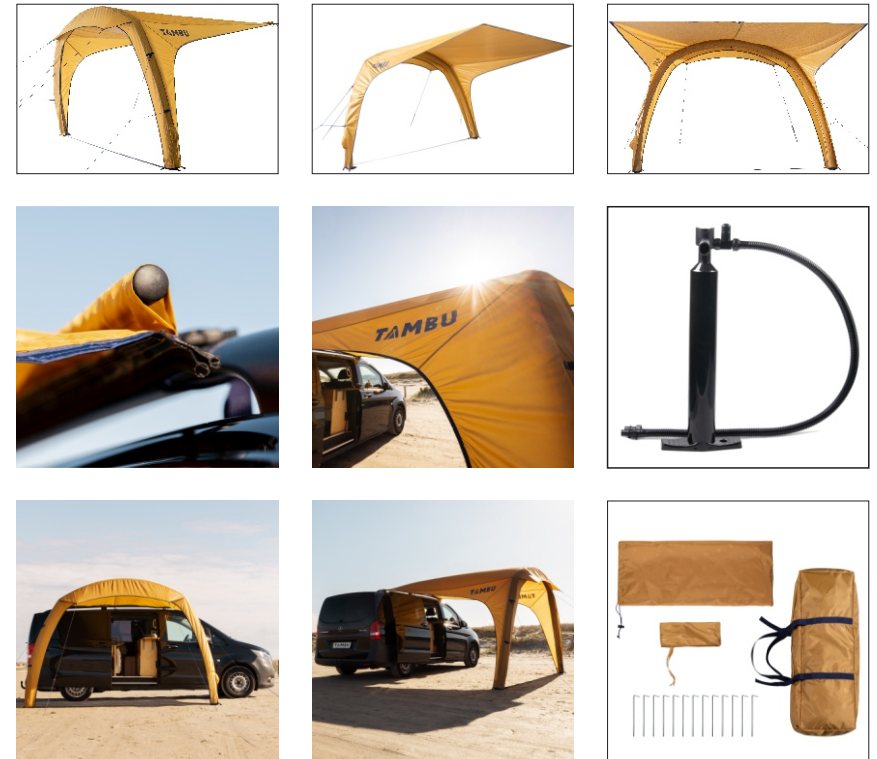
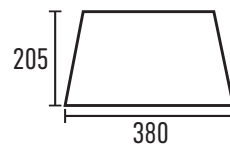
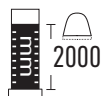

**2/3 Personen Trekking Tunnelzelt**  
**2/3 person trekking tunnel tent**

KALO 2: Art. no: 20221101 - EAN: 4260752032490

KALO 3: Art. no: 20221102 - EAN: 4260752032506

**Produkt | Product information**

Das KALO Tunnelzelt ist innen schwarz beschichtet, um auch bei hohen Temperaturen das Innere angenehm kühl zu halten. Gleichzeitig hält die hochwertige Beschichtung das helle Tageslicht draussen. Es ist das perfekte Zelt für einen angenehmen Schlaf. Der Vorraum mit separater Bodenplane bietet Platz für das mitgebrachte Gepäck. Dieses wetterfeste Doppelwandzelt mit 3.000mm Wassersäule ist aus recyceltem Polyester von gebrauchten Plastikflaschen und damit ein nachhaltiger Beitrag für die Umwelt.

The KALO tunnel tent has a black coating the inside to keep the interior pleasantly cool even in high temperatures. At the same time, the high-quality coating keeps the bright daylight outside. It is the perfect tent for a comfortable night's sleep. The vestibule with separate groundsheet offers space for the luggage you bring along. This weatherproof double-wall tent with 3,000mm water column is made from recycled polyester from used plastic bottles, making it a sustainable contribution to the environment.

**Key Facts**

- Tunnelzelt mit extra dunkler Schlafkabine | Tunnel tent with extra darkened sleeping cabin
- 2 Dauerventilationen mit Abstandshalter vorne | 2 permanent vents with distance holders at the front
- 1 Dauerventilation mit Abspannfunktion hinten | 1 permanent vent with guy out function at the back
- Separate Bodenplane für den Eingangs-/Aufenthaltsbereich | Separate groundsheet for entrance/storage area
- Hergestellt aus rPET-Polyester aus Plastikflaschen | Made in rPET polyester from plastic bottles
- Ideal für kurze Ausflüge & Camping-Urlaube. | Perfect for camping trips with changing loctions.

**Material**

Außenzelt | Flysheet: rPET Polyester embossed, 68D PU 3000mm  
 Innenzelt | Inner tent: rPET Polyester, atmungsaktiv | breathable  
 Boden | Floor: PE 10x10 110 g/m<sup>2</sup>  
 Mesh: No-see-um mesh 50x50  
 Gestänge | Poles: Fiberglass  
 Packsack | Carry bag: rPET Polyester, 150D PU WR

**Maße | Sizes**

ca. 3,9 kg  
 51 x 17 x 17 cm

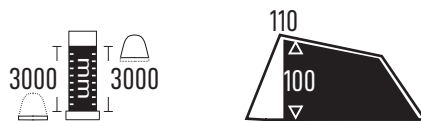

ca. 4,9 kg  
 54 x 18,5 x 18,5 cm

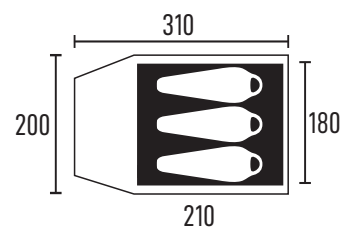
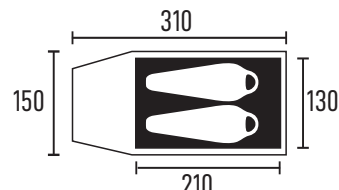

Alle Maße und Gewichte sind ungefähre Angaben |  
 All dimensions and weights are approximate

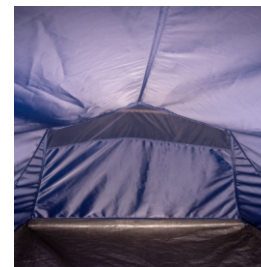



**4 Personen Kuppelzelt mit Stehhöhe**  
**4 person stand-up dome tent**

Art. no: 20240415 - EAN: 4260752033794



**Produkt | Product information**

Das neue Hena Kuppelzelt mit Stehhöhe ist ein sehr komfortables und geräumiges Campingzelt. Aufgrund des Vorbaus und dem grossen Platzangebot und der der neuen Bodenbelüftung ist es das perfekte zelt für eine kurzen Camping Trip oder ein Festivalbesuch.

The new Hena dome tent with standing height is a very comfortable and spacious camping tent. Due to the porch and the large space and the new ventilation it is the perfect tent for a short camping trip or a festival visit.



**Key Facts**

- Doppeldach Kuppelzelt mit Stehhöhe und grossem Platzangebot | Double roof dome tent with standing height and great space
- Neuen Bodenbelüftung | New ground ventilation system
- 2 Dauerventilationen mit Abstandshalter | 2 permanent vents with spacers
- Praktische Tragetasche | Practical carry bag
- Hergestellt aus rPET-Polyester aus Plastikflaschen | Made in rPET polyester from plastic bottles
- Ideal für kurzen Camping Trip oder Festivalbesuch | Perfect for short camping trips or festival visit

**Material**

- Außenzelt | Flysheet: rPET Polyester embossed, 68D PU 3000mm, PFC-free, Uv50+
- Innenzelt | Inner tent: rPET Polyester, atmungsaktiv | breathable
- Boden | Floor: PE 10x10 110 g/m<sup>2</sup>
- Mesh: No-see-um mesh 50x50
- Gestänge | Poles: Fiberglass
- Packsack | Carry bag: rPET Polyester embossed, 150D PU WR, PFC-free

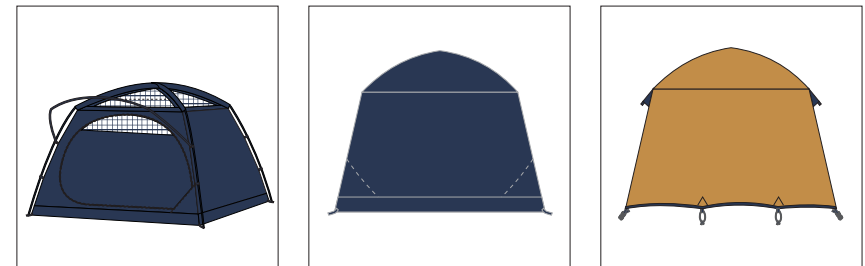

**Maße | Sizes**

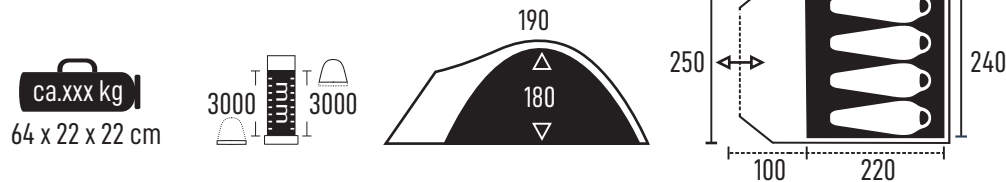

Alle Maße und Gewichte sind ungefähre Angaben | All dimensions and weights are approximate

**4/5 Personen Kuppelzelt mit Stehhöhe**  
**4/5 person stand-up dome tent**

SETU 4: Art. no: 20240416 - EAN: 4260752033800

SETU 5: Art. no: 20240417 - EAN: 4260752033817



**Produkt | Product information**

Das neue Setu 4 Kuppelzelt mit Stehhöhe ist ein sehr komfortables und geräumiges Campingzelt mit einem grossen Vorbereich und zusätzlich seitlichem Eingang. Aufgrund des Vorbaus und dem grossen Platzangebot und der der neuen Bodenbelüftung ist es das perfekte zelt für eine mittellangen Camping Trip oder ein Festivalbesuch.

The new Setu 4 dome tent with standing height is a very comfortable and spacious camping tent with a large front area and additional side entrance. Due to the porch and the large space and the new floor ventilation, it is the perfect tent for a medium-length camping trip or a festival visit.

**Key Facts**

- Doppeldach Kuppelzelt mit Stehhöhe und grossem Vorbau | Double roof dome tent with standing height and large living room
- Neuen Bodenbelüftung | New ground ventilation system
- 2 Dauerventilationen mit Abstandshalter | 2 permanent vents with spacers
- Praktische Tragetasche | Practical carry bag
- Hergestellt aus rPET-Polyester aus Plastikflaschen | Made in rPET polyester from plastic bottles
- Ideal für mittellangen Camping Trip oder Festivalbesuch | Perfect for medium-length camping trip or festival visit

**Material**

Außenzelt | Flysheet: rPET Polyester embossed, 68D PU 3000mm  
 Innenzelt | Inner tent: rPET Polyester, atmungsaktiv | breathable  
 Boden | Floor: PE 10x10 110 g/m<sup>2</sup>  
 Mesh: No-see-um mesh 50x50  
 Gestänge | Poles: Fiberglass  
 Packsack | Carry bag: rPET Polyester, 150D PU WR

**Maße | Sizes**

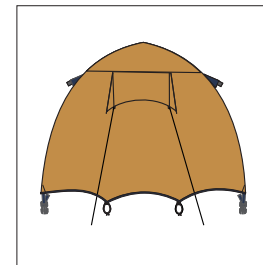
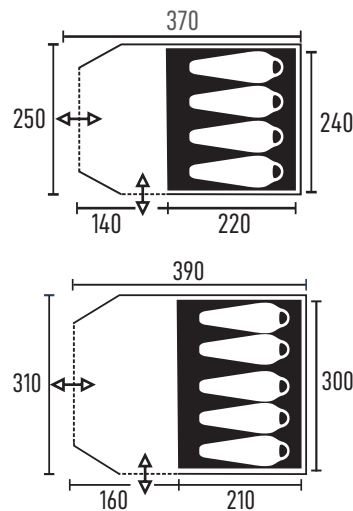
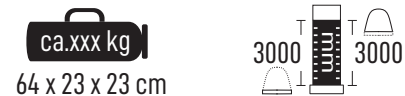

Alle Maße und Gewichte sind ungefähre Angaben |  
 All dimensions and weights are approximate



**2 Personen Leichtgewichts-Biwak-Zelt**  
**2 person lightweight bivouac tent**

Art. no: 20210701 - EAN: 4260752030113

**Produkt | Product information**

Das BAYU Leichtgewichts Biwak Zelt passt in jeden Rucksack und ist für Touren im Sommer sehr gut geeignet. Der Aufbau ist schnell gemacht und benötigt wenig Platz - somit ist das Zelt sehr individuell und an vielen Orten einsetzbar. Die Doppeltür mit ganzflächigem Mesh-Eingang und Abspannfunktion sorgt für Belüftung und Schutz vor Mücken. Hinten hat das Zelt ebenfalls eine Dauerventilation, sodass innen ein optimales Zeltklima entsteht. Der Boden ist aus robustem Polyethylen und schützt vor Nässe.

The BAYU lightweight bivvy tent fits in any backpack and is very suitable for tours in the summer. It is easy to set up and requires little space - so the tent is usable in many places. The door with full mesh entrance and guy line function provides ventilation and protection from mosquitoes. In the back, the tent also has permanent ventilation, so that there is an optimal tent climate inside. The floor is made of robust polyethylene and protects against moisture.

**Key Facts**

- Einwandiges, leichtes Zelt mit kleinem Packmaß | Single layer, lightweight tent with small pack size
- Doppeltür mit ganzflächigem Moskitonetz-Eingang | Full mosquito net entrance
- Schneller und einfacher Aufbau | Fast and easy pitching
- 2 Dauerventilationen | 2 permanent vents
- Hergestellt aus rPET-Polyester aus Plastikflaschen | Made in rPET polyester from plastic bottles
- Ideal für Fahrrad-, Kanu-, Biker- und Rucksacktouren | Perfect for cycling, canoeing, biking and backpacking trips

**Material**

Außenzelt | Flysheet: rPET Polyester embossed, 68D PU 2000mm  
 Boden | Floor: PE 10x10 110 g/m<sup>2</sup>  
 Mesh: No-see-um mesh 50x50  
 Gestänge | Poles: Fiberglass  
 Packsack | Carry bag: rPET Polyester, 68D PU WR

**Maße | Sizes**

ca. 1,5 kg  
 45 x 12 x 12 cm

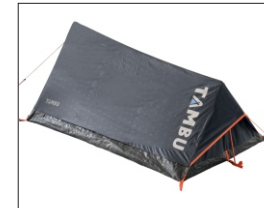
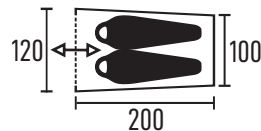
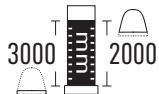

**3 Personen Kuppelzelt****3 person dome tent**

Art. no: 20210702 - EAN: 4260752030120

**Produkt | Product information**

Das BESA Kuppelzelt für 3 Personen ist durch seine einfache Konstruktion schnell aufzubauen und sehr kompakt. Durch die eingenähte zusätzliche Bodenplane für den vorderen Außenbereich, hat man genügend Platz, um alle mitgebrachten Sachen bequem zu verstauen, ohne dass diese schmutzig oder nass werden. In der Eingangstür befindet sich ein Mesh-Einsatz und im Dach sind zwei geschützte Dauerbelüftungen mit Abstandsfunktion verarbeitet.

The BESA 3 person dome tent is quick to set up due to its simple construction and very compact. Due to the sewn-in additional groundsheet for the front outdoor area, there is have enough space to comfortably store all the belongings without getting them dirty or wet. In the entrance door is a mesh insert and in the roof are two protected permanent vents with spacer function.

**Key Facts**

- Apside für zusätzlichen Stauraum | apsis for extra storage space
- 2 Dauerventilationen mit Abstandshalter | 2 permanent vents with spacers
- Eingang mit Abspannfunktion für zusätzliche Belüftung | Entrance with guy line for additional ventilation
- Fest eingenähte Bodenplane in der Apside | Sewn-in groundsheet in the apsis
- Hergestellt aus rPET-Polyester aus Plastikflaschen | Made in rPET polyester from plastic bottles
- Ideal für kurze Urlaube auf dem Campingplatz, Festivals oder Wandertouren | Perfect for short stays on the campsite, festivals or hiking tours

**Material**

Außenzelt | Flysheet: rPET Polyester embossed, 68D PU 2000mm  
 Innenzelt | Inner tent: rPET Polyester Ripstop, atmungsaktiv | breathable  
 Boden | Floor: PE 10x10 110 g/m<sup>2</sup>  
 Mesh: No-see-um mesh 50x50  
 Gestänge | Poles: Fiberglass  
 Packsack | Carry bag: rPET Polyester, 68D PU WR

**Maße | Sizes**

ca. 3,6 kg  
 62 x 16 x 16 cm

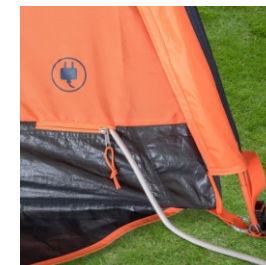
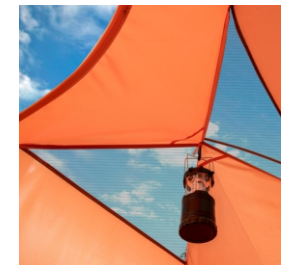
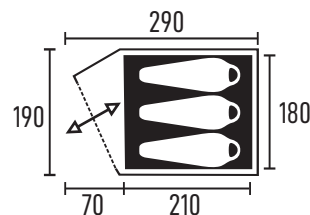
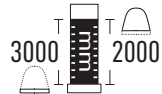



**4 Personen Kuppelzelt**  
**4 person dome tent**

Art. no: 20210703 - EAN: 4260752030137

**Produkt | Product information**

Das HAIKA Kuppelzelt für 4 Personen ist durch seine einfache Konstruktion schnell aufzubauen und sehr kompakt. Durch die zusätzliche Bodenplane für den vorderen Außenbereich, hat man genügend Platz, um alle mitgebrachten Sachen zu verstauen, ohne dass diese schmutzig oder nass werden. In der Eingangstür befindet sich ein Mesh-Einsatz und im Dach sind zwei geschützte Dauerbelüftungen mit Abstandsfunktion verarbeitet.

The HAIKA 4 person dome tent is quick to set up due to its construction and very compact. Due to the additional groundsheet for the front outdoor area, there is enough space to store all belongings without getting them dirty or wet. In the entrance door is a mesh insert and in the roof are two protected permanent vents with spacer function.

**Key Facts**

- Große Apside für zusätzlichen Stauraum | large apsis for extra storage space
- 2 Dauerventilationen mit Abstandshalter | 2 permanent vents with spacers
- Eingang mit Abspannfunktion für zusätzliche Belüftung | Entrance with guy line for additional ventilation
- Separate Bodenplane für den Eingangsbereich | separate floor tarp for the entrance area
- Hergestellt aus rPET-Polyester aus Plastikflaschen | Made in rPET polyester from plastic bottles
- Ideal für kurze Urlaube auf dem Campingplatz, Festivals oder Wandertouren | Perfect for short stays on the campsite, festivals or hiking tours

**Material**

Außenzelt | Flysheet: rPET Polyester embossed, 68D PU 2000mm  
 Innenzelt | Inner tent: rPET Polyester Ripstop, atmungsaktiv | breathable  
 Boden | Floor: PE 10x10 110 g/m<sup>2</sup>  
 Mesh: No-see-um mesh 50x50  
 Gestänge | Poles: Fiberglass  
 Packsack | Carry bag: rPET Polyester, 68D PU WR

**Maße | Sizes**

ca. 5,0 kg  
 65 x 16 x 16 cm

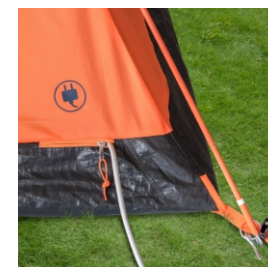
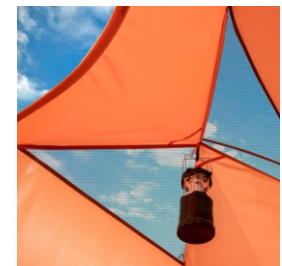
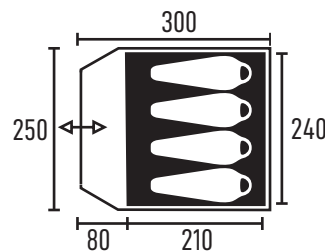
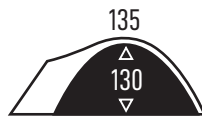
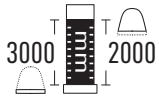

**4 Personen Kuppelzelt****4 person dome tent**

Art. no: 20210704 - EAN: 4260752030144

**Produkt | Product information**

Das AKASA Kuppelzelt ist für bis zu 4 Personen konzipiert und besitzt einen extra verlängerten Vorbau, der über 2 Eingänge zugänglich ist. Schnell und einfach auf- und abgebaut, ist das AKASA ein kompakter Begleiter. Die niedrige Bauform macht das Zelt sehr wind- und sturmstabil. In Verbindung mit dem feinen Mesh-Gewebe im Dachhimmel wird eine optimale Belüftung gewährleistet, bei gleichzeitigem Schutz vor fliegenden Insekten. Der Boden aus PE-Folie schützt außerdem gut vor Nässe.

The AKASA 4 person dome tent has an extra extended porch, which is accessible via 2 entrances. Quick and easy to set up and take down, the AKASA is a compact travel companion. The low construction makes the tent very wind and storm resistant. In combination with the fine mesh fabric in the roof lining, optimal ventilation is ensured, with simultaneous protection from flying insects. The floor made of PE also protects well against moisture.

**Key Facts**

- Großer Stauraum mit 2 Eingängen zur Gepäckablage vor dem Innenzelt | Large storage space with 2 entrances
- 2 Dauerventilationen mit Abstandshalter seitlich | 2 permanent vents with spacers on the sides
- Separate Bodenplane für den Eingangsbereich | Separate floor tarp for the entrance area
- Hergestellt aus rPET-Polyester aus Plastikflaschen | Made in rPET polyester from plastic bottles
- Ideal für Campingurlaube und Festivals | Perfect for camping vacation and festivals

**Material**

Außenzelt | Flysheet: rPET Polyester embossed, 68D PU 2000mm  
 Innenzelt | Inner tent: rPET Polyester Ripstop, atmungsaktiv | breathable  
 Boden | Floor: PE 10x10 110 g/m<sup>2</sup>  
 Mesh: No-see-um mesh 50x50  
 Gestänge | Poles: Fiberglass  
 Packsack | Carry bag: rPET Polyester, 68D PU WR

**Maße | Sizes**

ca. 5,8 kg  
 65 x 19 x 19 cm

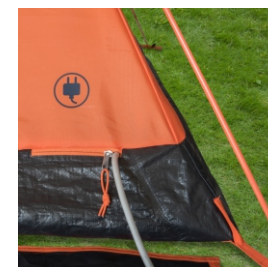
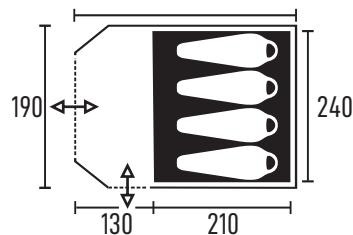
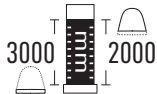



**4 Personen Tunnelzelt**

**4 person tunnel tent**

Art. no: 20210705 - EAN: 4260752030151

**Produkt | Product information**

Das JANGALA Tunnelzelt bietet Platz für bis zu 4 Personen und kann durch seine Tunnelkonstruktion mit wenigen Handgriffen aufgestellt werden. Durch die beiden Eingänge – vorne und an der Seite – kann man jederzeit bequem ein- und ausgehen. Der Boden im Wohnbereich ist separat herausnehmbar. In der Eingangstür zum Schlafraum befindet sich ein Mesh-Einsatz und im hinteren Teil des Zeltes ist eine Lüftung mit Abspannfunktion verarbeitet.

The JANGALA tunnel tent offers space for up to 4 people and can be set up in a few simple steps due to its tunnel construction. Through the two entrances -front and side- you can enter and exit comfortably at any time. The floor in the living area is separately removable. In the entrance door to the sleeping area is a mesh insert and in the back of the tent is a ventilation with guy line function processed.

**Key Facts**

- Doppeldach Tunnelzelt mit viel Komfort | Comfortable double layer tunnel tent
- 2 Dauerventilationen mit Abstandshalter vorne | 2 permanent vents with spacers in the front
- 1 Dauerventilation mit Abspannfunktion hinten | 1 permanent ventilation with guy function at the back
- 1 seitliches Mesh-Fenster zur besseren Belüftung | 1 side mesh window for better ventilation
- Separate Bodenplane für den Eingangsbereich | Separate floor for the entrance area
- Hergestellt aus rPET-Polyester aus Plastikflaschen | Made in rPET polyester from plastic bottles
- Ideal für einen Urlaub auf dem Campingplatz | perfect for a stay at the campsite

**Material**

- Außenzelt | Flysheet: rPET Polyester embossed, 68D PU 2000mm
- Innenzelt | Inner tent: rPET Polyester Ripstop, atmungsaktiv | breathable
- Boden | Floor: PE 10x10 110 g/m<sup>2</sup>
- Mesh: No-see-um mesh 50x50
- Gestänge | Poles: Fiberglass
- Packsack | Carry bag: rPET Polyester, 68D PU WR

**Maße | Sizes**

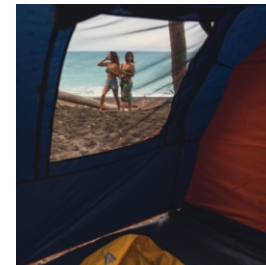
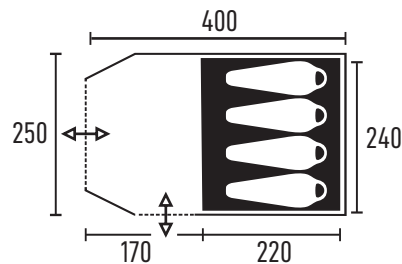
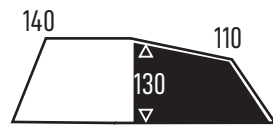
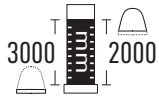

**4/6 Personen Familien Vis-à-Vis Zelt**

**4/6 person family vis-à-vis tent**

MANDAPA 4: Art. no: 20210706 - EAN: 4260752030168

MANDAPA 6: Art. no: 20210707 - EAN: 4260752030175

**Produkt | Product information**

Das MANDAPA Vis-à-Vis Familienzelt mit Stehhöhe und hat 2 separate Schlafkabinen, von denen man tagsüber eine aushängen könnte, um einen größeren Wohnbereich zu schaffen. In Verbindung mit dem feinen Mesh-Gewebe wird eine optimale Belüftung gewährleistet, bei gleichzeitigem Schutz vor krabbelnden und fliegenden Insekten. Der Boden aus PE-Folie schützt außerdem gut vor Nässe.

The MANDAPA Vis-à-Vis family tent with standing height and has 2 separate sleeping cabins, of which one could be easily detached during the day to create a larger living area. In combination with the fine mesh fabric, optimal ventilation is ensured while protecting against crawling and flying insects. The bottom made of PE film also protects well from moisture.

**Key Facts**

- Doppeldach Vis-à-Vis Zelt mit Stehhöhe | Double layer Vis-à-Vis tent with standing height
- 2 getrennte Schlafkabinen für mehr Privatsphäre | 2 separate sleeping cabins
- Zentraler Wohnbereich mit 2 Eingängen | Central living area with 2 entrances
- Separate Bodenplane für den Wohnbereich | Detachable floor in the living area
- Hergestellt aus rPET-Polyester aus Plastikflaschen | Made in rPET polyester from plastic bottles
- Wäscheleine im Dachhimmel | Laundry line in the roof lining
- Ideal für einen längeren Campingurlaub | Perfect for a longer camping holiday

**Material**

Außenzelt | Flysheet: rPET Polyester embossed, 68D PU 2000mm  
 Innenzelt | Inner tent: rPET Polyester Ripstop, atmungsaktiv | breathable  
 Boden | Floor: PE 10x10 120 g/m<sup>2</sup>  
 Mesh: No-see-um mesh 50x50  
 Gestänge | Poles: Fiberglass  
 Packsack | Carry bag: rPET Polyester, 68D PU WR

**Maße | Sizes**

ca. 11,0 kg  
70 x 27 x 27 cm

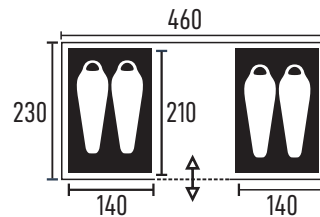
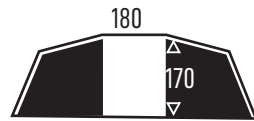
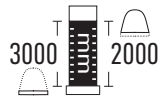

ca. 12,5 kg  
70 x 29 x 29 cm

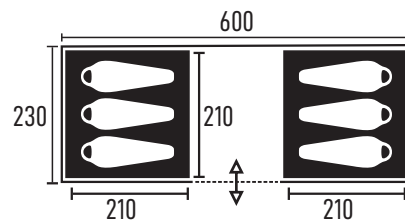
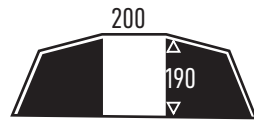
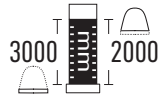

Alle Maße und Gewichte sind ungefähre Angaben | All dimensions and weights are approximate



MANDAPA 4



MANDAPA 6

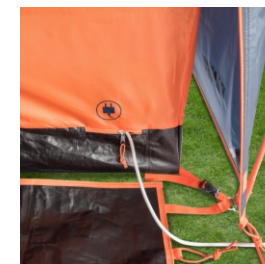
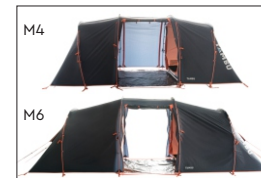



**4/5 Personen Familien Tunnelzelt**  
**4/5 person family tunnel tent**

ABAKASA 4: Art. no: 20210708 - EAN: 4260752030182

ABAKASA 5: Art. no: 20210709 - EAN: 4260752030199

**Produkt | Product information**

Das ABAKASA Familienzelt in Tunnelform bietet große TPU-Fensterflächen im Aufenthaltsbereich. Dazu kommen der großzügige Fronteingang und die komfortable Stehhöhe. In Verbindung mit dem feinen Mesh-Gewebe wird eine optimale Belüftung gewährleistet, bei gleichzeitigem Schutz vor krabbelnden und fliegenden Insekten. Der Boden aus PE-Folie schützt außerdem gut vor Nässe.

The ABAKASA family tunnel tent has large TPU windows in the lounge area. In addition, there is the generous front entrance and the comfortable standing height. In combination with the fine mesh fabric, optimal ventilation is ensured, with simultaneous protection from crawling and flying insects. The floor made of PE film also protects well against moisture.

**Key Facts**

- Doppeldach Tunnelzelt mit Stehhöhe | Double layer tent with standing height
- Schlafkabine mit Trennwand | Sleeping cabin with divider
- Großer Fronteingang mit 2 seitlichen Fensterwinkeln aus getöntem TPU | Large front entrance with 2 side windows in tinted TPU
- 2 Dauerventilationen mit Abstandshalter seitlich | 2 permanent ventilations with spacers on the sides
- 1 Dauerventilation mit Abspannfunktion hinten | 1 permanent ventilation with guy function at the back
- Separate Bodenplane im Eingangsbereich | Detachable floor in the entrance area
- Hergestellt aus rPET-Polyester aus Plastikflaschen | Made in rPET polyester from plastic bottles
- Wäscheleine im Dachhimmel | Laundry line in the roof lining
- Ideal für einen längeren Campingurlaub | Perfect for a longer camping holiday

**Material**

- Außenzelt | Flysheet: rPET Polyester embossed, 68D PU 2000mm
- Innenzelt | Inner tent: rPET Polyester Ripstop, atmungsaktiv | breathable
- Boden | Floor: PE 10x10 120 g/m<sup>2</sup>
- Mesh: No-see-um mesh 50x50
- Gestänge | Poles: Fiberglass
- Packsack | Carry bag: rPET Polyester, 68D PU WR

**Maße | Sizes**

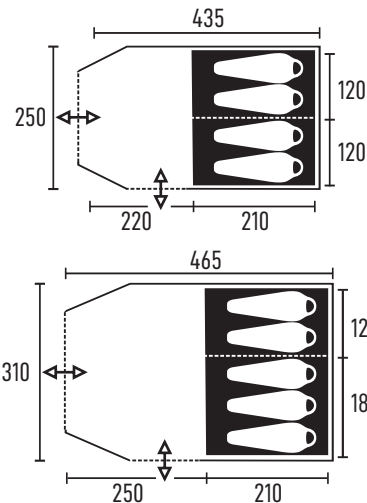
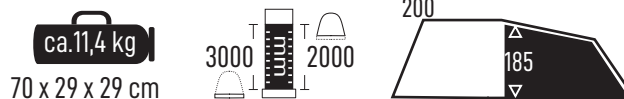

Alle Maße und Gewichte sind ungefähre Angaben | All dimensions and weights are approximate



**TAMBU** connect to nature

**European Head Office**

Tambu Outdoor GmbH | Dürener Str. 270

50935 Köln | Germany

Tel: +49 (0) 221 282 759 0 | Fax: +49 (0) 221 282 759 20

[info@tambu-outdoor.com](mailto:info@tambu-outdoor.com)

**The Netherlands**

Ate Kroon | KIK Agencies | +31 6217 15526

[ate@kikagencies.eu](mailto:ate@kikagencies.eu)

[www.tambu-outdoor.com](http://www.tambu-outdoor.com)