

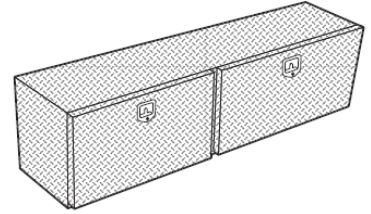

Tool Box Topsider & Underbody



**Part No. 170481, 170601, 170721, 170901, 170961,
190241, 190361, 190481, 190601**



REMOVE CONTENTS FROM BOX. VERIFY ALL PARTS ARE PRESENT.



READ INSTRUCTIONS CAREFULLY BEFORE STARTING INSTALLATION.

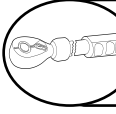

DO NOT OVER TORQUE. STANDARD OPERATING LOAD FOR TIGHTEN BODY MOUNT NUTS & BOLTS VARIES FROM 45 TO 65 FOOT POUND.



30-60 min



Cutting Not
Required



Drilling
Required



support@trailfx.com



1 866 638 4870



Limited One Year Warranty

WARNINGS

Before drilling into your truck bed, check under your vehicle to ensure the drill location does not puncture, cut or obstruct any brake or fuel fluid lines, electrical wires, fuel tanks, etc. Mounting bolts should be installed from the underside to help prevent any damage underneath your vehicle.

AVERTISSEMENTS

Avant de percer votre plate-forme, vérifiez sous le véhicule pour vous assurer que l'emplacement où les trous seront percés ne percera pas, ne coupera pas ou ne fera pas obstacle à des conduits de frein ou de carburant, à des fils électriques, à des réservoirs à carburant, etc. Les boulons de fixation doivent être installés à partir du dessous pour éviter que des dommages soient causés sous votre véhicule.

ADVERTENCIAS

Antes de perforar la caja de su camioneta, controle debajo del vehículo para asegurarse de que la mecha no perforará, cortará o afectará frenos o líneas de fluido de frenos, cables eléctricos, tanque de combustible, etc. Los pernos de fijación deben ser instalados desde abajo para evitar causar daños debajo de su vehículo.

PARTS INCLUDED / PIÈCES INCLUSES / PIEZAS INCLUIDAS

A

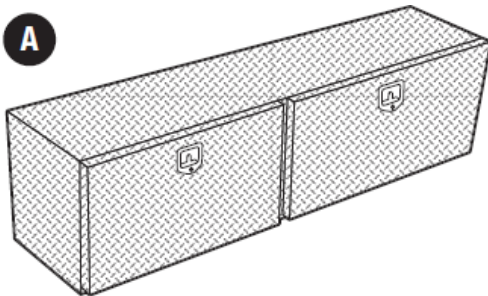

B

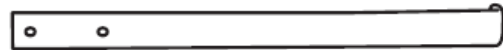

C

PARTS INCLUDED / PIÈCES INCLUSES / PIEZAS INCLUIDAS

part pièce <i>parte</i>	description / description / <i>descripcion</i>	qty. / qté / <i>cant.</i>
A	aluminum topsider toolbox / coffre de caisse en aluminium / <i>caja de herramientas lateral superior de aluminio</i>	1
B	key / clé / <i>llave</i>	2
C	legs / pieds / <i>patas</i>	2

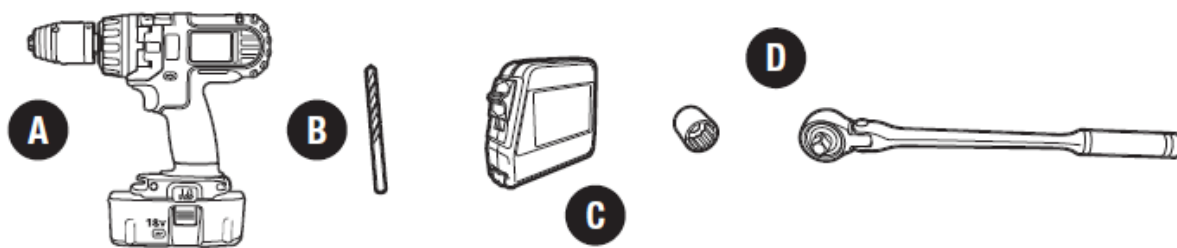
TOOLS REQUIRED / OUTILLAGE REQUIS / HERRAMIENTAS NECESARIAS

PARTS LIST:

Part / pièce / parte	description / description / descripción	Qty. / qté / cant.
A	drill / perceuse / taladro	1
B	5/16" drill bit / mèche 5/16 po / broca de (5/16 pulg.)	1
C	tape measure / ruban à mesurer / cinta métrica	1
D	socket wrench / clé à douilles / llave de tubo	1

INSTALLATION PROCEDURE:

PLACE BOX ON THE BED RAIL OF THE TRUCK BED SITUATED ON LEVEL GROUND

INSTALLATION DU COFFRE SUR LA PLATE-FORME DE CAMION (MISE À NIVEAU)

COLOQUE LA CAJA SOBRE EL RIEL DE LA CAJA DE LA CAMIONETA ESTACIONADA EN SUELO NIVELADO

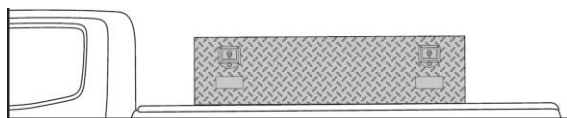
1

Put box on bed rail with handle and logo badge out.

Placez le coffre sur la plate-forme de camion; poignée et logo vers l'extérieur.

Coloque el riel de la caja con el mango y el logotipo hacia afuera.

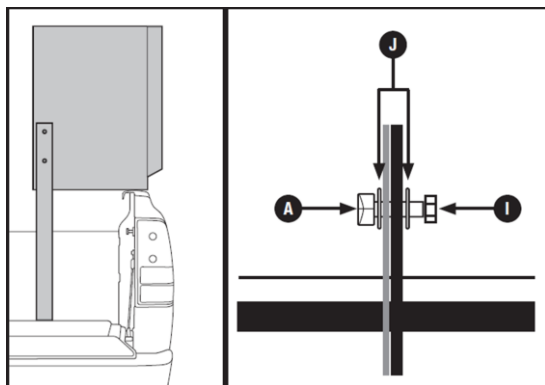
2

Place leg (C) on end of box (A) in from the rear corner. The closer to the corner the leg is mounted the stronger the box will be. Ensure box is level and use a square to ensure leg (C) is vertical.

Placez une patte (C) sur l'extrémité de la boîte (A) à l'avant du coin arrière. Plus la patte est près du coin, plus la boîte sera solide. Assurez-vous que la boîte est au niveau et utilisez une équerre pour vous assurer que la patte (C) est à la verticale.

Coloque el pie (C) en el extremo del baúl (A) desde la esquina posterior. Mientras más cerca de la esquina quede el pie, más fuerte será el baúl. Controle que el baúl esté nivelado y utilice una escuadra para controlar que el pie (C) esté vertical.

Ensure legs are at appropriate height so that the legs rest on the truck bed.

Assurez-vous que les pattes sont à la bonne hauteur et qu'elles reposent sur la plate-forme.

Controle que las patas tengan la altura adecuada para que descansen sobre la caja de la camioneta.

Repeat on other end.

Refaites les mêmes étapes sur l'autre côté.

Repita en el otro extremo.

For added security the legs (C) may be bolted to the truck bed.

Pour plus de sécurité, les pattes (C) peuvent être boulonnées sur la plate-forme de la camionnette.

Para mayor seguridad, los pies (C) pueden ser atornillados a la caja de la camioneta.

UNDERBODY INSTALLATION

PARTS INCLUDED / PIÈCES INCLUSES / PIEZAS INCLUIDAS

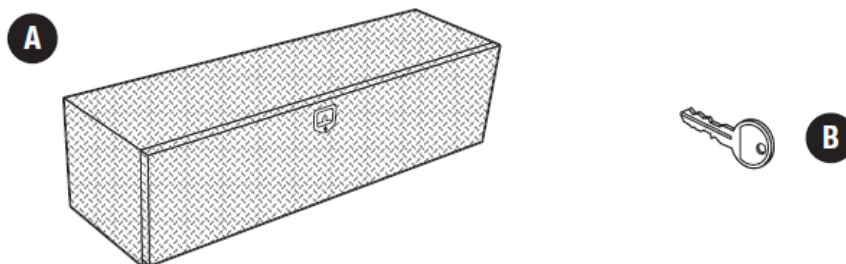

PARTS INCLUDED / PIÈCES INCLUSES / PIEZAS INCLUIDAS

part pièce <i>parte</i>	description / description / <i>descripcion</i>	qty. / qté / <i>cant.</i>
A	aluminum underbody toolbox / boîte à outils sous la caisse en aluminium / <i>caja de herramientas de aluminio para debajo de la caja</i>	1
B	key / clé / <i>llave</i>	2

INSTALLATION / INSTALLATION / *INSTALACIÓN*

NOTE:

Box may be used on numerous truck types and chassis styles. Therefore we recommend contacting your local truck up-fitter/ equipment dealer for installation and or mounting brackets.

REMARQUE:

La boîte peut être utilisée sur de nombreux types de camionnettes et modèles de châssis. C'est pourquoi nous vous recommandons de communiquer avec votre détaillant local d'accessoires et d'équipements pour camionnette pour l'installation ou les supports de montage.

NOTA:

El baúl puede ser utilizado en diferentes tipos de camioneta y chasis. Por lo tanto, le recomendamos consultar a su vendedor de accesorios y equipos para camioneta para instalar o montar los soportes.

Mounting brackets should always be equal to or thicker than 1/4" steel.

Les supports de fixation doivent toujours être d'une épaisseur égale ou supérieure à de l'acier de 1/4 po.

Los soportes de montaje deben estar fabricados en acero de 1/4" como mínimo.

Underside of box must be supported.

Le dessous de la boîte doit être supporté.

La parte inferior del baúl tiene que contar con soporte.

MANUFACTURER GUIDELINES	CONSIGNES DU FABRICANT	GUÍA DEL FABRICANTE
<p>When using this product, the user must understand the precautions. The points listed below will assist you in using this product and will encourage safety. Please review the instructions and warranty carefully. Assembly and installation are the end user's responsibility and beyond the manufacturer's control. Damage to your vehicle, cargo, or to any person or property is excluded.</p> <ul style="list-style-type: none"> • Consult your vehicle's owner's manual or Manufacturer for capacity ratings. • Do not use this product for purposes other than those for which they were designed. • For safety to vehicles and products, obey all posted speed limits and traffic cautions. Adapt speed to road conditions. • Make sure all knobs, bolts, screws, straps, and locks are firmly attached, tightened and locked before every trip. Knobs, bolts, screws, straps, and locks must be periodically retightened and inspected for signs of wear, corrosion, and fatigue. • If mounting any electrical system or lighting to your product ensures it is properly grounded to the frame of the vehicle and Never grounded to any component of the product. • When using stainless steel bolts we suggest lubricating with common petroleum jelly or a Never-Seize type of lubricant to prevent potential seizing. • For quality fits and safety, use only the recommended part or accessory as recommended by your retailer. Do not assume this product will fit; always check with your retailer or manufacturer when obtaining a new vehicle. • Consult with your dealer if you have any questions regarding the operations and limits of this product. • Review all instructions and warranty information carefully. • Failure to follow these guidelines or the product's Instructions will void the warranty. 	<p>L'utilisateur doit comprendre les consignes associées à l'utilisation du produit. Les points énumérés ci-dessous vous aideront à utiliser ce produit et favoriseront la sécurité. Veuillez lire attentivement les instructions et les renseignements relatifs à la garantie. L'utilisateur est responsable de l'assemblage et de l'installation et ceux-ci sont indépendants de la volonté du fabricant. Vous êtes responsable des dommages au véhicule ou au chargement, ainsi que de toute blessure ou dommage matériel.</p> <ul style="list-style-type: none"> • Consultez le manuel du propriétaire de votre véhicule ou le manuel du fabricant pour connaître les limites de capacité. • N'utilisez pas ce produit à des fins pour lesquelles il n'est pas conçu. • Pour la sécurité du véhicule et celle des produits, respectez les limites de vitesse et la signalisation routière. Adaptez votre vitesse à l'état de la route. • Avant de prendre la route, assurez-vous que tous les boutons, boulons, vis, courroies et serrures sont solidement fixés, serrés et verrouillés. Les boutons, les boulons, les vis, les courroies et les serrures doivent être examinés périodiquement afin de déceler tout signe d'usure, de corrosion et de fatigue. • Si vous installez un système électrique ou de l'éclairage sur votre produit assurez-vous qu'il est convenablement mis à la terre sur le châssis du véhicule et qu'il n'est jamais mis à la terre sur une composante d'un produit. • Lorsque vous utilisez les boulons en acier inoxydable, nous vous suggérons de les lubrifier avec de la gelée de pétrole domestique ou un lubrifiant de type antigrippant pour éviter un grippage potentiel. • N'utilisez que des pièces ou des accessoires recommandés par le détaillant, pour assurer la qualité de l'assemblage et la sécurité. Ne supposez pas que ce produit conviendra; vérifiez toujours auprès du détaillant ou du fabricant lorsque vous vous procurez un nouveau véhicule. • Consultez le détaillant si vous avez des questions concernant le fonctionnement et les limites de ce produit. • La garantie sera nulle et non avenue en cas de non-respect de ces consignes et des instructions du produit. 	<p><i>Quando utilice este producto, el usuario debe comprender las precauciones. Los puntos indicados a continuación lo ayudarán a utilizar este producto en forma segura. Lea atentamente estas instrucciones y la información de la garantía. El armado y montaje son responsabilidad del usuario, fuera del control del fabricante. Se excluye la responsabilidad de daños que pudieren sufrir sus vehículos, carga, personas o propiedades.</i></p> <ul style="list-style-type: none"> • <i>Consulte el manual del propietario o del fabricante de su vehículo para conocer los límites de carga.</i> • <i>No utilice este producto para otros propósitos que no sean los correspondientes a su diseño.</i> • <i>Por la seguridad de su vehículo y de los productos, respite todos los límites de velocidad y las señales de tránsito. Adapte su velocidad a las condiciones del camino.</i> • <i>Controle que las perillas, pernos, tornillos, abrazaderas y trabas estén firmemente montadas, ajustadas y trabadas antes de cada viaje. Se debe inspeccionar periódicamente las perillas, pernos, tornillos, abrazaderas y trabas en búsqueda de signos de desgaste, corrosión y fatiga.</i> • <i>En caso de montar cualquier tipo de sistema eléctrico o de iluminación en su producto, controlar que esté correctamente puesto a puesta a masa en el chasis del vehículo, nunca a componente alguno de los productos.</i> • <i>Cuando se utilicen pernos de acero inoxidable de, sugerimos lubricarlos con aceite mineral común o lubricante desincrustante para evitar potenciales atascamientos.</i> • <i>Para conseguir un excelente ajuste y seguridad, utilice únicamente las piezas o accesorios recomendados por su vendedor. No suponga que este producto se ajustará correctamente; consulte siempre a su vendedor o fabricante al equipar un nuevo vehículo.</i> • <i>Consulte a su vendedor si tiene dudas sobre el uso y los límites de este producto.</i> • <i>En caso que no se sigan estas indicaciones o las instrucciones del producto, la garantía quedará anulada.</i>

LIMITED ONE YEAR WARRANTY	GARANTIE LIMITÉE D'UN AN	GARANTÍA LIMITADA POR UN AÑO
<p>The manufacturer warrants that the products it sells are free from defects in materials and workmanship under normal use and service for a period of one year from the date of purchase to the original purchaser. This Warranty does not cover defects or damage arising from improper installation, inadequate maintenance, improper storage, shipping and handling, ordinary wear and tear, misuse, abuse, accident, unauthorized service, or use with or on unauthorized products or parts, or use for any other purpose than that which is herein stated. The only liability of this company hereunder in tort and contract, under this warranty shall be limited to the repair or replacement of any product or component part which shall prove defective to the original purchaser. Secure toolbox and chestbox only with provided or approved fasteners. Do not operate vehicle with unsecured toolbox or chestbox.</p> <p>The manufacturer will not pay cost of repair performed other than in accordance with this warranty.</p> <p>Notice of a product believed to be defective as covered by this warranty should be directed to the original seller and should include the purchaser's name and address, original or copy of the receipt or invoice, the warranty label with code located in the inside of the lid of the box, and a brief description of the defect. Upon receipt of such notice the original seller will inspect the product and will proceed with the guidelines set forth by his supplier. There are no express warranties except as listed above. The foregoing warranty is in lieu of any and all warranties, expressed or implied. All implied warranties including, but not limited to, the warranty of merchantability and fitness for a particular purpose, are hereby excluded. United Welding Services, Inc. shall not be liable for incidental or consequential damages resulting from use of its products, or arising out of any breach of this warranty.</p> <p>The foregoing limitations and exclusions are intended to be effective to the maximum extent permitted by law.</p>	<p>Le fabricant garantit que les produits qu'elle vend sont exempts de défauts de matériaux et de fabrication pour une utilisation et un fonctionnement normaux pendant une période d'un an à compter de la date du premier achat. La présente garantie ne couvre pas les défauts ou les dommages découlant d'une mauvaise installation, d'un entretien, d'un entreposage, d'une expédition et d'une manutention inappropriés, de l'usure normale et de déchirure, d'une mauvaise utilisation, de l'abus, d'accident, d'utilisation non autorisée ou d'une utilisation avec ou sur des pièces ou des produits non autorisés ou à toute autre fin que celles indiquées aux présentes. En vertu de la présente garantie, la responsabilité civile et ontractuelle de UWS est limitée à la réparation ou au remplacement de tout produit ou composant vendu au premier acheteur qui sera jugé défectueux. Fixez les boîtes à outils et les coffres à l'aide des éléments de fixation fournis et approuvés seulement. Ne conduisez pas le véhicule lorsqu'une boîte à outils ou un coffre n'est pas fixé.</p> <p>Le fabricant paiera uniquement les coûts de réparation effectués</p> <p>conformément à la présente garantie. L'acheteur doit informer par écrit le vendeur original de tout produit défectueux couvert par la présente garantie en indiquant son nom et son adresse, accompagné de l'original ou d'une copie du reçu de caisse ou de la facture, de l'étiquette de garantie avec le code situé à l'intérieur du couvercle de la boîte, ainsi qu'une brève description de la défectuosité. À la réception de cet avis, le vendeur original inspectera le produit et suivra les directives qui lui ont été données par son fournisseur. Aucune garantie expresse n'est fournie à l'exception de ce qui est indiqué ci-dessus. La présente garantie remplace toute autre garantie, tant les garanties formelles que les garanties implicites. Toute garantie implicite incluant, mais sans y être limitée, la garantie de qualité marchande et 'adaptation à un usage particulier est exclue par les présentes. United Welding Services inc. ne sera pas tenue responsable des dommages consécutifs ou indirects découlant de l'utilisation de l'un de ses produits ou d'une violation de la présente garantie.</p> <p>Les limitations et les exclusions qui précèdent seront appliquées dans toute la mesure permise par la loi.</p>	<p><i>El fabricante garantiza que el producto que vende está libre de defectos materiales o de fabricación bajo condiciones normales de uso y servicio por un período de un año a partir de la fecha de compra del comprador original. Esta garantía no cubre defectos ni daños causados por una instalación incorrecta, mantenimiento incorrecto, almacenamiento incorrecto, transporte y manipulación, desgaste natural, uso incorrecto, abuso, accidentes, reparaciones no autorizadas o empleo con piezas o productos no autorizados, ni por el empleo para otros propósitos que no estén aquí mencionados. La única responsabilidad contractual o extracontractual de esta empresa en relación con esta garantía se limita a la reparación de cualquier producto o pieza component que se compruebe como defectuosa y sólo para el comprador original. Fije las cajas y baúles de herramientas únicamente con los herrajes provistos o aprobados. No utilice el vehículo con las cajas o baúles de herramientas sin fijar.</i></p> <p><i>El fabricante no abonará reparaciones fuera de las realizadas de conformidad con esta garantía.</i></p> <p><i>La notificación de que se considera que un producto tiene defectos cubiertos por la garantía debe ser enviada al vendedor original y debe incluir el nombre y dirección del comprador, el recibo o factura original o su copia, la etiqueta de garantía con el código ubicado dentro de la tapa del baúl, y una breve descripción del defecto. Al recibir tal aviso, el vendedor original inspeccionará el producto y procederá de acuerdo con los lineamientos establecidos por este proveedor. No existe garantía alguna fuera de la aquí indicada. Esta garantía sustituye cualquier otra garantía, tácita o explícita. Por medio de la presente garantía se excluye toda otra garantía implícita, incluyendo, entre otras, la de comerciabilidad y de adecuación para un propósito en particular. United Welding Services, Inc., no será considerado responsable de ningún daño fortuito o emergente resultante del uso de sus productos o de violaciones de esta garantía.</i></p> <p><i>Estas limitaciones y exclusiones tienen la máxima validez hasta donde lo autoriza la ley.</i></p>

PRODUCT CARE

- Periodically check the product to ensure all fasteners are tight and components are intact.
- Regular waxing is recommended to protect the finish of the product.
- **Use ONLY Non-Abrasive automotive wax.** Use of any soap, polish or wax that contains an abrasive is detrimental and can scratch the finish leading to corrosion.
- Aluminum polish may be used to polish small scratches and scuffs for **Stainless Steel finish.**
- Mild soap may be used to clean the product for both **Stainless Steel and Black finish.**

FAQ's**1. Hardware's are not of correct size.**

In GMC / Chevrolet truck model 2006 & up, customer needs to reuse the factory body bolts to install the bracket. If your vehicle is not GMC / Chevrolet 2006 & up, please ensure that holes are not partially covered with any plastic grommet or rust? If it is, please remove the plastic grommet & rust from the thread holes & re-try the installation.

2. Mounting Bracket are not getting Installed properly.

In some cases Illustration images shown in Installation manual may not be the exactly same as per actual vehicle images ,also if Driver / Passenger side mounting brackets are very identical in the design, suggest referring Parts Identification guide to avoid fitment issue.

3. Products are thumping / rattling after installation.

Please ensure that all required mounting brackets / hardware's are installed & tighten correctly. Suggest using white lithium / regular grease between the metal to metal contact surfaces.

4. Side Bar is not aligning with vehicle / Step Pads are not aligning with vehicle doors.

Side bar may be interchanged or mounting brackets are not installed at the correct position in the vehicle. Please refer Parts identification guide.

5. Missing / Excess Hardware.

Recheck hardware count as per the part list.

6. Product not installing properly.

Ensure make model year, cab length and bed size of your vehicle is listed in the application. All installation steps are followed correctly.

Check out these other TrailFX Products!!

www.TrailFX.com



SIDE BARS



ROCKER GUARD



BED RAILS



RUNNING BOARDS

Keystone Automotive Operations Inc. (KAO) warrants this product to be free of defects in material and workmanship at the time of purchase by the original retail consumer. KAO disclaims any other warranties, express or implied, including the warranty of fitness for a particular purpose or an intended use. If the product is found to be defective, KAO may replace or repair the product at our option, when the product is returned prepaid, with proof of purchase. Alteration to, improper installation, or misuse of this product voids the warranty. KAO's liability is limited to repair or replacement of products found to be defective, and specifically excludes liability for any incidental or consequential loss or damage.