



## Owner's Manual



### Revillusion® 25" Electric Log Set Model RLG25BR / RLG25FC

**IMPORTANT SAFETY INFORMATION:** Read this manual first before attempting to install or use the Revillusion® Log Set. Always comply with the warnings and safety instructions contained in this manual to prevent personal injury or property damage.







To view the full line of Dimplex products,  
visit [www.dimplex.com](http://www.dimplex.com)



7214560300R03



## Table of Contents

	Welcome .....	3
	IMPORTANT INSTRUCTIONS.....	4
	Installation.....	6
	Operation .....	9
	Maintenance.....	11
	Warranty.....	12
	Technical Support.....	14



# SAVE THESE INSTRUCTIONS



Conventions used in this manual:

- !** **NOTE:** Procedures and techniques that are considered important enough to emphasize.
- !** **CAUTION:** Procedures and techniques which, if not carefully followed, will result in damage to the equipment.
- !** **WARNING:** Procedures and techniques which, if not carefully followed, will expose the user to the risk of fire, serious injury, or death.

## Welcome

Thank you for purchasing a Revillusion® Log Set by Dimplex. Please use our convenient online registration page to record your model and serial numbers for future reference at:

***[www.dimplex.com/register](http://www.dimplex.com/register)***

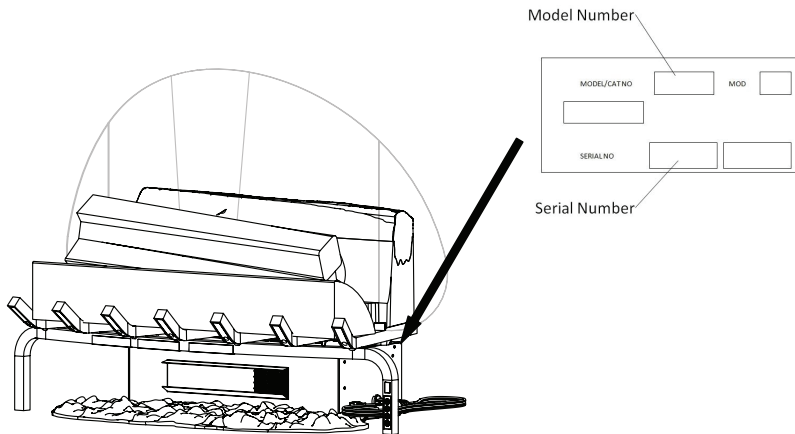

**⚠ CAUTION:** Read all instructions and warnings carefully before starting installation. Failure to follow these instructions may result in a possible electric shock or fire hazard and will void the warranty.



**NO NEED TO RETURN TO THE STORE**

Questions with operation or assembly? Require Parts Information?  
Product Under Manufacturer's Warranty?

Contact us at:  **[www.dimplex.com/customer\\_support](http://www.dimplex.com/customer_support)**  
For Troubleshooting and Technical Support

OR  **Toll-Free 1-888-346-7539**

***In order to better serve you, please have your model and serial numbers ready or register your product online before calling (see above).***



# IMPORTANT INSTRUCTIONS

## Basic Precautions

When using any electrical appliance, basic precautions should always be followed to reduce the risk of fire, electric shock, and injury to persons. These precautions include:

- ① Read all instructions before using the log set.

**⚠ DANGER:** High temperatures may be generated under certain abnormal conditions. Do not partially or fully cover or obstruct the front of the log set.

- ② Extreme caution is necessary when any heater is used by or near children or invalids and whenever the unit is left operating and unattended.
- ③ Always unplug the log set when it is not in use.
- ④ Do not operate the log set with a damaged cord or plug or after the log set malfunctions, has been dropped, or damaged in any manner. Contact Technical Service at 1-888-346-7539.
- ⑤ Do not use this log set outdoors.
- ⑥ This log set is not intended for use in bathrooms, laundry areas, and similar indoor locations. Never locate the log set where it may fall into a bathtub or other water container.
- ⑦ Do not run power cord under carpeting. Do not cover cord with throw rugs, runners, or similar coverings. Do not route cord under furniture or appliances. Arrange

cord away from traffic area and where it will not be tripped over.

- ⑧ To disconnect the log set, turn the control to Off, then remove plug from outlet.
- ⑨ Connect the power cord to a properly grounded outlet only.
- ⑩ Do not insert or allow foreign objects to enter any ventilation or exhaust opening as this may cause an electric shock or fire, or damage the log set. To prevent a possible fire, do not block air intakes or exhaust in any manner. Do not use on soft surfaces, like a bed, where openings may become blocked.
- ⑪ This log set has hot and arcing or sparking parts inside. Do not use it in areas where gasoline, paint, or flammable liquids are used or stored.
- ⑫ Use this log set only as described in this manual. Any other use not recommended by the manufacturer may cause fire, electric shock, or injury to persons.
- ⑬ Always plug the log set directly into a wall outlet/receptacle. Never use with an extension cord or relocatable power tap (outlet/power strip).
- ⑭ Do not burn wood or other materials on the log set.

# IMPORTANT INSTRUCTIONS

## Special Precautions

 **WARNING:** Remote control contains a small battery. Keep away from children. If swallowed, seek medical attention immediately.

 **WARNING:** Do not install battery backwards, charge, put in fire or mix with used or other battery types as it may explode or leak causing injury.

 **CAUTION:** Do not open the unit. There is a risk of electric shock. There are no user-serviceable parts inside.

 **CAUTION:** Always use a qualified technician or service agency to repair this unit.

## FCC Compliance

 **CAUTION:** This unit has been tested and found to comply with the limits for Class B digital device, pursuant to part 15 of the FCC Rules. These limits are designed to provide reasonable protection against harmful interference in a residential installation. This unit generates, uses and can radiate radio frequency energy and, if not installed and used in accordance with the instructions, may cause harmful interference to radio or television reception, which can be determined by turning the unit OFF and ON, the user is encouraged to try to correct the interference by one or more of the following measures:

- Reorient or relocate the receiving antenna.
- Increase the separation between the unit and the receiver.
- Connect the unit into an outlet on a circuit different from that to which the receiver is connected.
- Consult the dealer or an experienced radio/TV technician for help.

This unit complies with Part 15 of the FCC Rules. Operation is subject to the following two conditions: (1) This unit may not cause harmful interference, and (2) this unit must accept any interference received, including interference that may cause undesired operation.

 **FCC CAUTION:** Any changes or modifications not expressly approved by the party responsible for compliance could void the user's authority to operate this equipment.



**CAUTION**  
RISK OF ELECTRIC SHOCK  
DO NOT OPEN  
NO USER-SERVICEABLE PARTS INSIDE



## Installation

The Revillusion™ Log Set RLG25BR / FC offers an alternative to wood or gas fireplaces. It can give your existing fireplace new life or transform a cabinet or media center of your own into a stunning focal point.

### Specifications

#### Electrical

Volts: 120 V, 60 Hz

Amps: 12.5 A

Watts: 1500 W

Wiring: Plug-In

Bulb Type: LED

Approvals 

#### Dimensions

Width: 25.6" (635 mm)

Height: 19.0" (483 mm)

Depth: 13.0" (330 mm)

Weight: 12 lbs (5.4 kg)

#### Operating Temperature Range:

-4° to 104° F (-20° to 40° C)

**! NOTE:** A 15 Amp, 120 Volt circuit is required. A dedicated circuit is preferred, but not essential in all cases. A dedicated circuit will be required if, after installation, the circuit breaker trips or the fuse blows on a regular basis when the heater is operating. Additional appliances on the same circuit may exceed the current rating of the circuit breaker.

**⚠ WARNING:** Electrical outlet wiring must comply with local building codes and other applicable regulations to reduce the risk of fire, electric shock, or injury to persons.

### Placement

1. The Revillusion log set does not require venting. For optimal viewing, it is recommended to install the unit in an opening with the following minimum dimensions:  
A. 26" (660 mm) wide,  
B. 22" (559 mm) high  
C. 15" (381 mm) deep.

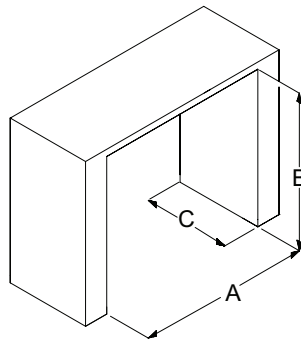

2. Make sure there is clearance for air circulation beneath the unit.
3. If installing in an existing fireplace opening, seal all drafts and vents with a non-fibrous insulation material to prevent any chimney debris from falling onto the unit. Do not install into an existing fireplace opening that is prone to dampness.

# Installation

## Assembly

1. Place the log set into position.
  - a. Lift the log set by holding the sides of the heater box for stability. Do not lift by gripping the logs or the grate front legs.
  - b. If installing the unit in a carpeted area, place a one-piece, solid, flat surface under the unit. Make sure that both of the grate feet rest securely on this surface.

## Ember Mat

An ember mat is included and available as an optional accessory.

2. Place the ember mat in front and below the grate.
3. Connect the wires from the ember mat to the connector on the right side of the grate box.

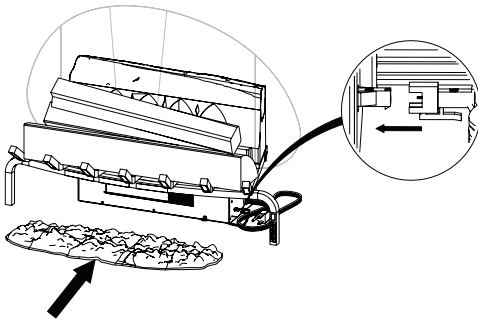

4. Install the Mirage™ Flame Panel by inserting the bottom edge into the tabs between the back log and grate log assemblies.

The painted side should be at the back and the smooth side to the front.

Position the screen so that the cutout in the middle aligns with the center tab. Start on one end to insert the screen in all the way across. When in place, the screen should be centered and slightly curved.

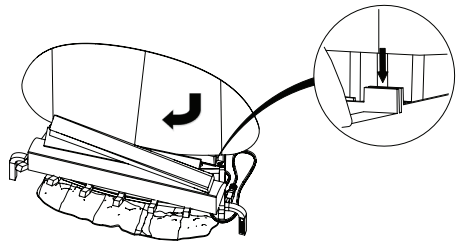

5. Plug the unit directly into a wall outlet.

### Grounding Instructions

This product must be grounded. If it should malfunction or breakdown, grounding provides a path of least resistance for electric current to reduce the risk of electric shock. This product is equipped with a cord having an equipment-grounding conductor and a grounding plug.

The plug must be plugged into an appropriate outlet that is properly installed and grounded in accordance with all local codes and ordinances.

**⚠ DANGER:** Improper connection of the equipment-grounding conductor can result in a risk of electric shock. Check with a qualified electrician or serviceman if you are in doubt as to whether the product is properly grounded. Do not modify the plug provided with the product – if it will not fit the outlet, have a proper outlet installed by a qualified electrician.

This product is for use on a nominal 120-volt circuit and has a grounding plug that looks like the plug in the following figure. Make sure that the product is connected to an outlet having the same configuration as the plug. No adapter should be used with this product.

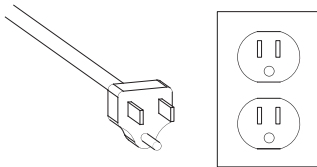



## Operation

### Manual Control

The manual controls for the Revillusion™ are located on the right-front leg of the log grate.

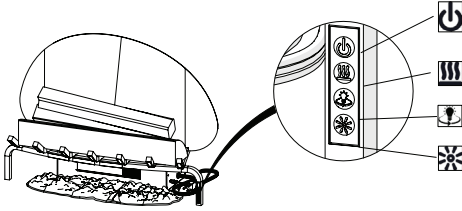

### 360° Light

Press multiple times to change the LEDs on the sides and back of the unit from white flickering to white solid to Off. (This feature is active only when the flame effect is On.)



### Brightness

Press multiple times to toggle the log set LEDs through its four brightness settings.



### Power

Press to turn the flame effect on and activate the previous heat setting (Off, Low, or High). Press again to put the unit in standby mode.



### Heat

- Heat On  
Press to set the heat to Low (indicated by 1 short beep). Press again to set the heat to High (indicated by 2 short beeps).
- Heat Off  
Press to turn heat Off (indicated by 1 long beep).

**! NOTE:** After the heater is switched off, the fan will continue on for 60 seconds before turning off.

**! NOTE:** Heater will only turn on when the flame effect is on.

## Operation

### Remote Control

The fireplace is supplied with a multi-function remote control.

The remote control has a range of approximately 30ft (9m). To operate correctly, the remote control must be pointed toward the front of the unit.

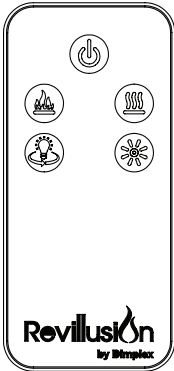

#### Power

Press to turn the flame effect on and activate the previous heat setting (Off, Low, or High). Press again to put the unit in standby mode.



#### Flame

Press to light the back log and ember mat, and start the flame effect.



#### Heat

- Heat On  
Press to set the heat to Low (indicated by 1 short beep). Press again to set the heat to High (indicated by 2 short beeps).
- Heat Off  
Press to turn heat Off (indicated by 1 long beep).

**! NOTE:** After the heater is switched off, the fan will continue on for 60 seconds before turning off.

**! NOTE:** Heater will only turn on when the flame effect is on.



#### 360° Light

Press multiple times to change the LEDs on the sides and back of the unit from white flickering to white solid to Off. (This feature is active only when the flame effect is On.)



#### Brightness

Press multiple times to toggle the log set LEDs through its four brightness settings.



# Maintenance

## General Maintenance

Inspect the log set regularly, depending upon conditions, and at a minimum yearly intervals. Remove dust and clean the logs, mat, grate, and base as required.

Except for installation and cleaning described in this manual, an authorized service representative should perform any other servicing.

**⚠ WARNING:** Disconnect power and allow heater to cool before attempting any maintenance or cleaning to reduce the risk of fire, electric shock, or injury.

## Clean Logs and Base

The log set should not be operated with an accumulation of dust or dirt on or in the unit, as this can cause a build up of heat and eventual damage.

Dust and vacuum the log set as needed. Use a damp cloth and a mild detergent to clean painted surfaces of the fireplace. Never use abrasive cleaners.

## Clean Mirage™ Flame Panel

The Mirage™ Flame Panel is cleaned in the factory during the assembly operation. During shipment, installation, handling, etc., the screen may collect dust particles; these can be removed by dusting lightly with a clean dry cloth.

To remove fingerprints or other marks, clean the Mirage™ Flame Panel with a damp cloth. Never use abrasive cleaners. Dry the screen completely with a lint free cloth to prevent water spots.

## Battery Replacement

To replace the battery:

1. Push the release tab toward the center and slide the battery cover open.
2. Install 3V Lithium battery in the battery holder. The positive (+) side of the battery faces up.
3. Close the battery cover.

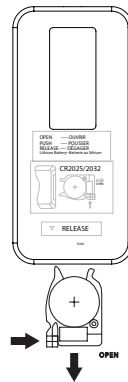

Battery must be recycled or disposed of properly. Check with your Local Authority or Retailer for recycling advice in your area.



## Warranty

### Two Year Limited Warranty

#### *Products to which this limited warranty applies*

This limited warranty applies to your newly purchased Dimplex cassette and to newly purchased Dimplex fireplace surrounds (mantels) and trims. This limited warranty applies only to purchases made in any province of Canada except for Yukon Territory, Nunavut, or Northwest Territories or in any of the 50 States of the USA (and the District of Columbia) except for Hawaii and Alaska. This limited warranty applies to the original purchaser of the product only and is not transferable.

#### *Products excluded from this limited warranty*

Logset assemblies are only covered for transportation to the end user and will not be covered if damage occurs during normal operation and/or maintenance. Products purchased in Yukon Territory, Nunavut, Northwest Territories, Hawaii, or Alaska are not covered by this limited warranty. Products purchased in these States, provinces, or territories are sold AS IS without warranty or condition of any kind (including, without limitation, any implied warranties or conditions of merchantability or fitness for a particular purpose) and the entire risk of as to the quality and performance of the products is with the purchaser, and in the event of a defect the purchaser assumes the entire cost of all necessary servicing or repair.

#### *What this limited warranty covers and for how long*

Products, other than fireplace surrounds (mantels) and trims, covered by this limited warranty have been tested and inspected prior to shipment. Subject to the provisions of this warranty, Glen Dimplex Americas Ltd. (herein called Glen Dimplex Americas) warrants such products to be free from defects in material and workmanship for a period of 2 years from the date of the first purchase of such products as follows: (a) a

repair or replacement warranty on defective products or parts, including in-home services, for the first year following the date of first purchase; and (b) thereafter, a replacement of parts warranty on defective products and parts (with no in-home services) for the 1 year period commencing on the first anniversary of first purchase and ending on the second anniversary of the date of first purchase.

Dimplex fireplace surrounds (mantels) and trims covered by this limited warranty have been tested and inspected prior to shipment and, subject to the provisions of this warranty, Glen Dimplex Americas warrants such products to be free from defects in material and workmanship for a period of 1 year from the date of first purchase of such products. Warranty services do not include in-home services.

The limited 2 year warranty period for products other than fireplace surrounds (mantels) and trims and the limited 1 year warranty period for fireplace surrounds (mantels) and trims also applies to any implied warranties that may exist under applicable law. Some jurisdictions do not allow limitations on how long an implied warranty lasts, so the above limitation may not apply to the purchaser.

#### *What this limited warranty does not cover*

This limited warranty does not apply to products that have been repaired (except by Glen Dimplex Americas or its authorized service representatives) or otherwise altered. This limited warranty does further not apply to defects resulting from misuse, abuse, accident, neglect, incorrect installation, improper maintenance or handling, or operation with an incorrect power source.

#### *What you must do to get service under this limited warranty*

Defects must be brought to the attention of Glen Dimplex Americas Technical Service by contacting 1-888-346-7539. Please have proof of purchase, catalogue/model and serial numbers available when calling.



## Warranty

Limited warranty service requires a proof of purchase of the product.

*What Glen Dimplex Americas will do in the event of a defect*

In the event a product or part covered by this limited warranty is proven to be defective in material or workmanship during (i) the 2 year limited warranty period for products other than fireplace surrounds (mantels) and trims, and (ii) the 1 year limited warranty period for surrounds (mantels) and trims, you have the following rights:

- Limited warranty service will be performed solely by dealers or service agents of Glen Dimplex Americas authorized to provide limited warranty services.
- **For products (other than surrounds (mantels) and trims) for the period ending at midnight on the first anniversary of the date of first purchase**, Glen Dimplex Americas will in its sole discretion either repair or replace such defective product or part without charge. If Glen Dimplex Americas is unable to repair or replace such product or part, or if repair or replacement is not commercially practicable or cannot be timely made, Glen Dimplex Americas may, in lieu of repair or replacement, choose to refund the purchase price for such product or part. *This limited warranty entitles the purchaser to on-site or in-home warranty services.* Accordingly, Glen Dimplex Americas will be responsible for all labour and transportation costs associated with the repair or replacement of the product or part except as follows: (i) charges may be levied for travel costs incurred to travel to the purchaser's site where the product is located if the purchaser's site is beyond 30 miles (48 km) from the closest service depot of Glen Dimplex Americas' dealer or service agent; and (ii) the purchaser is solely responsible for providing clear access to all serviceable parts of the product.
- **For products (other than surrounds (mantels) and trims) for the period commencing at 12:01 a.m. on the day after the first anniversary of the first purchase and ending at midnight on the second anniversary of the date of first purchase**, this limited warranty entitles the purchaser to replacement parts only without charge. If Glen Dimplex Americas is unable to replace such part, or if replacement is not commercially practicable or cannot be timely made, Glen Dimplex Americas may, in lieu of replacement, choose to refund the purchase price for such part. The purchaser shall not be entitled to on-site or in-home warranty services. The purchaser shall be responsible for all expenses incurred for the removal of the part and installation of the replacement part including, without limitation, all shipping costs and transportation costs to and from the authorized dealer's or service agent's place of business and all labour costs. Such costs shall not be the responsibility of Glen Dimplex Americas.
- **For surrounds (mantels) and trims for the period ending at midnight on the first anniversary of the date of first purchase**, Glen Dimplex Americas will in its sole discretion either repair or replace such defective surrounds (mantels) and trims or part thereof without charge. If Glen Dimplex Americas is unable to repair or replace such product or part, or if repair or replacement is not commercially practicable or cannot be timely made, Glen Dimplex Americas may, in lieu of repair or replacement, choose to refund the purchase price for such product or part. The purchaser shall not be entitled to on-site or in-house services. The purchaser is responsible for all expenses incurred for repair or replacement of such product or part including, without limitation, all shipping costs and transportation costs to and from the authorized dealer's or service agent's business and all labour costs. Such costs shall not be the responsibility of Glen Dimplex Americas.
- On-site or in-home services not provided under this warranty may be performed at the purchaser's specific request and expense at Glen Dimplex Americas' then-current rates for such services.



## Warranty

*What Glen Dimplex Americas and its dealers and service agents are also not responsible for:*

IN NO EVENT WILL GLEN DIMPLEX AMERICAS, OR ITS DIRECTORS, OFFICERS, OR AGENTS, BE LIABLE TO THE PURCHASER OR ANY THIRD PARTY. WHETHER IN CONTRACT, IN TORT, OR ON ANY OTHER BASIS, FOR ANY INDIRECT, SPECIAL, PUNITIVE, EXEMPLARY, CONSEQUENTIAL, OR INCIDENTAL LOSS, COST, OR DAMAGE ARISING OUT OF OR IN CONNECTION WITH THE SALE, MAINTENANCE, USE, OR INABILITY TO USE THE PRODUCT, EVEN IF GLEN DIMPLEX AMERICAS OR ITS DIRECTORS, OFFICERS, OR AGENTS HAVE BEEN ADVISED OF THE POSSIBILITY OF SUCH LOSSES, COSTS OR DAMAGES, OR IF SUCH LOSSES, COSTS, OR DAMAGES ARE FORESEEABLE. IN NO EVENT WILL

GLEN DIMPLEX AMERICAS, OR ITS OFFICERS, DIRECTORS, OR AGENTS BE LIABLE FOR ANY DIRECT LOSSES, COSTS, OR DAMAGES THAT EXCEED THE PURCHASE PRICE OF THE PRODUCT.

SOME JURISDICTIONS DO NOT ALLOW THE EXCLUSION OR LIMITATION OF INCIDENTAL OR CONSEQUENTIAL DAMAGES, SO THE ABOVE LIMITATION OR EXCLUSION MAY NOT APPLY TO THE PURCHASER.

### *How State and Provincial law apply*

This limited warranty gives you specific legal rights, and you may also have other rights which vary from jurisdiction to jurisdiction. The provisions of the United Nations Convention on Contracts for the Sale of Goods shall not apply to this limited warranty or the sale of products covered by this limited warranty.



## Technical Support

Technical and troubleshooting support, as well as a list of replacement parts can be found on:

**[www.dimplex.com/customer\\_support](http://www.dimplex.com/customer_support)**

1-888-346-7539 | [www.dimplex.com](http://www.dimplex.com)

In keeping with our policy of continuous product improvement, we reserve the right to make changes without notice.

© 2020 Glen Dimplex Americas

  
**GlenDimplex**  
**AMERICAS**  
Enhancing the moments that matter in life



## Manuel d'utilisation



### Ensemble de bûches Revillusion<sup>MD</sup> 25 po. Modèle RLG25BR / RLG25FC

**CONSIGNES DE SÉCURITÉ IMPORTANTES** : Lire le présent manuel avant d'essayer d'installer ou d'utiliser l'ensemble de bûches Revillusion<sup>MD</sup>. Toujours respecter les avertissements et suivre les consignes de sécurité comprises dans le présent manuel afin de prévenir les blessures ou les dommages matériels.







Pour découvrir la gamme complète de produits Dimplex, visitez [www.dimplex.com](http://www.dimplex.com)

**Dimplex**<sup>®</sup>

7214560300R03



## Table des matières

	Bienvenue et félicitations .....	3
	Instructions importantes .....	4
	Installation .....	6
	Utilisation .....	9
	Entretien .....	11
	Garantie .....	12
	Service d'assistance technique .....	14



## CONSERVER CES INSTRUCTIONS



Références utilisées dans le manuel :

- !** **NOTA** : Marches à suivre et techniques considérées suffisamment importantes pour qu'on les souligne.
- !** **MISE EN GARDE** : Marches à suivre et techniques dont le non-respect pourrait causer des dommages matériels.
- !** **AVERTISSEMENT** : Marches à suivre et techniques qui, si elles ne sont pas bien respectées, exposeront l'utilisateur à des risques d'incendie, de blessure grave ou de décès.



## Bienvenue et félicitations

Merci de votre achat de l'ensemble de bûches Revillusion<sup>MD</sup> de Dimplex. Veuillez utiliser notre page d'inscription en ligne pour inscrire votre modèle et vos numéros de série à des fins de référence ultérieure à l'adresse

**[www.dimplex.com/register](http://www.dimplex.com/register)**

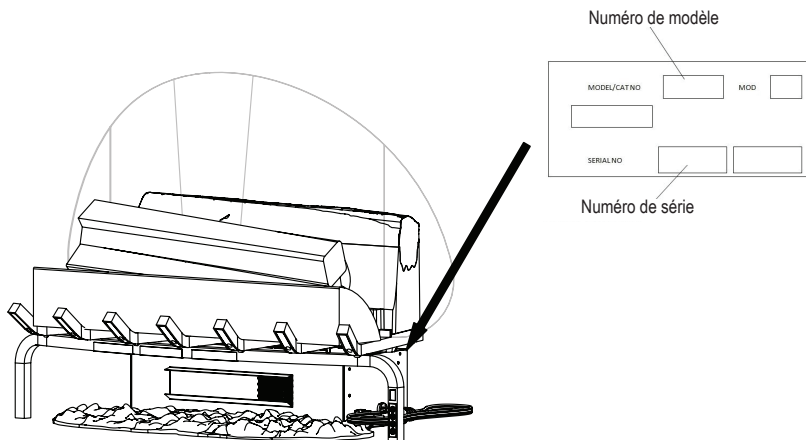

**⚠ MISE EN GARDE:** Lire attentivement toutes les consignes et tous les avertissements avant de procéder à l'installation. Le non-respect de ces consignes pourrait entraîner un risque de choc électrique ou d'incendie et annulera la garantie.



**IL N'EST PAS NÉCESSAIRE D'ALLER AU MAGASIN**

Des questions à propos de l'utilisation ou du montage? Besoin d'information sur les pièces?  
Besoin d'information à propos d'un produit sous une garantie du fabricant?

Communiquer avec nous à :  **[www.dimplex.com/customer\\_support](http://www.dimplex.com/customer_support)**  
Pour le dépannage et le Service d'assistance technique

OU  Sans frais au 1 888 346-7539

***Afin que nous puissions mieux vous servir, veuillez avoir votre modèle et votre numéro de série à portée de main ou veuillez inscrire votre produit en ligne avant de téléphoner (voir ci-dessus).***

# INSTRUCTIONS IMPORTANTES

## Précautions de base

Lorsqu'un appareil électrique est utilisé, il est important de toujours prendre des précautions de base pour réduire les risques d'incendie, de décharges électriques et de blessures. Ces précautions incluent les suivantes :

① Lire toutes les instructions avant d'utiliser l'ensemble de bûches.

 **DANGER** : Dans certaines conditions, des températures anormalement élevées peuvent être générées. Ne pas couvrir ni obstruer partiellement ou complètement la partie frontale de l'ensemble de bûches.

② Faire preuve d'une grande prudence lorsque tout appareil de chauffage est utilisé par des enfants ou des personnes handicapées, ou s'il est en marche et laissé sans surveillance.

③ Toujours débrancher l'ensemble de bûches lorsqu'il n'est pas utilisé.

④ Ne pas se servir de l'ensemble de bûches si la fiche ou le cordon sont endommagés, si l'ensemble de bûches fonctionne mal ou s'il a été échappé ou endommagé de quelque manière que ce soit. Communiquer avec le service technique au 1 888 346-7539.

⑤ Ne pas utiliser l'ensemble de bûches à l'extérieur.

⑥ Cet ensemble de bûches n'est pas conçu pour être utilisé dans une salle de bain, une salle de lavage ou autres endroits semblables à l'intérieur. Ne jamais installer l'ensemble de bûches à un endroit où il pourrait

tomber dans une baignoire ou dans tout autre réservoir d'eau.

⑦ Ne pas faire passer le cordon d'alimentation sous un tapis. Ne pas couvrir le cordon de carpettes, de tapis de couloir ou autres recouvrements de sol. Ne pas faire passer le cordon sous des meubles ou des appareils. Éloigner le cordon des endroits passants et éviter de le placer là où il pourrait provoquer la chute d'une personne.

⑧ Pour débrancher l'ensemble de bûches, éteindre l'appareil, puis retirer la fiche de la prise de courant.

⑨ Brancher le cordon d'alimentation dans une prise de courant mise à terre seulement.

⑩ Ne pas introduire ou permettre l'introduction de corps étrangers dans la prise d'air de ventilation ou la bouche de sortie d'air, car cela peut occasionner des décharges électriques, provoquer un incendie ou endommager l'ensemble de bûches. Pour éviter un incendie, ne pas obstruer l'entrée ou la sortie d'air d'aucune façon. Ne pas utiliser sur des surfaces instables, comme un lit, où les ouvertures risquent de se bloquer.

⑪ Cet ensemble de bûches contient des pièces qui chauffent et produisent un arc électrique ou des étincelles. Ne pas utiliser dans des endroits où de l'essence, de la peinture ou d'autres produits inflammables sont utilisés ou entreposés.

⑫ Se servir de l'ensemble de bûches uniquement de la façon décrite

# ⚠ INSTRUCTIONS IMPORTANTES

dans le présent manuel. Toute autre utilisation non recommandée par le fabricant pourrait causer un incendie, des décharges électriques ou des blessures.

- ⑬ Toujours brancher l'ensemble de bûches directement dans une prise de courant murale. Ne jamais utiliser de rallonge ou de barre d'alimentation portative.
- ⑭ Ne pas brûler de bois ni d'autres matériaux dans l'ensemble de bûches.

## Précautions spéciales

**⚠ AVERTISSEMENT** : La télécommande contient une petite pile. Garder hors de la portée des enfants. Si elle est avalée, consulter immédiatement un médecin.

**⚠ AVERTISSEMENT** : Ne pas installer la pile à l'envers, la recharger, la mettre au feu ou l'utiliser avec des piles usées ou un autre type de pile, car cela risque d'entraîner une explosion ou une fuite pouvant causer des blessures.

**⚠ MISE EN GARDE** : Ne pas ouvrir l'ensemble de bûches. Risque de décharges électriques. Aucune pièce dont l'entretien peut être effectué par l'utilisateur ne se trouve à l'intérieur.

**⚠ MISE EN GARDE** : Toujours recourir aux services d'un technicien qualifié ou d'une entreprise de services d'entretien pour faire réparer cet appareil.

## Conformité à la FCC

**⚠ MISE EN GARDE** : Cet appareil a été testé et jugé conforme aux limites autorisées pour un dispositif numérique de classe B, en vertu de la partie 15 des règlements de la FCC. Ces limites visent à offrir une protection raisonnable contre les interférences nuisibles dans une installation résidentielle. Cet appareil génère, utilise et peut émettre de l'énergie radioélectrique. S'il n'est pas installé et utilisé selon les instructions, il peut causer des interférences nuisibles à la réception des signaux de radio ou de télévision, ce qui peut être vérifié en mettant le commutateur de l'appareil en position de marche, puis d'arrêt. Nous recommandons à l'utilisateur de tenter d'éliminer les interférences à l'aide d'une ou de plusieurs des mesures suivantes :

- Changer l'orientation ou l'emplacement de l'antenne réceptrice.
- Augmenter la distance entre l'appareil et le récepteur.
- Brancher l'appareil dans une prise sur un circuit autre que celui où le récepteur est branché.
- Consulter le détaillant ou un technicien radio/télévision expérimenté pour obtenir de l'aide.

L'appareil est conforme à la partie 15 des règlements de la FCC. L'utilisation de l'appareil est assujettie aux deux conditions suivantes : (1) L'appareil ne doit pas causer d'interférences nuisibles. (2) L'appareil doit accepter toute interférence captée, y compris les interférences susceptibles de causer un fonctionnement indésirable.

**⚠ MISE EN GARDE DE LA FCC** : Les changements ou les modifications n'ayant pas fait l'objet d'une approbation expresse de la partie responsable de la conformité auront pour effet d'annuler le droit d'utilisation de l'appareil par l'utilisateur.



**MISE EN GARDE**  
RISQUE DE DÉCHARGE ÉLECTRIQUE NE PAS OUVRIR  
AUCUNE PIÈCE DONT L'ENTRETIEN PEUT ÊTRE EFFECTUÉ  
PAR L'UTILISATEUR NE SE TROUVE À L'INTÉRIEUR



## Installation

L'ensemble de bûches Revillusion<sup>MD</sup> RLG25BR / FC offre une solution recharge aux foyers au bois ou au gaz. Il peut redonner vie à votre foyer existant ou transformer un caisson ou un centre multimédia en un point d'attraction percutant.

### Fiche technique

Alimentation électrique

Volts : 120 V, 60 Hz

Ampères : 12,5 A

Watts : 1500 W

Câblage : Prêt à brancher

Type d'ampoule : DEL

Approbations 

Dimensions

Largeur : 25,6 po (635 mm)

Hauteur : 19 po (483 mm)

Profondeur : 13 po (330 mm)

Poids : 12 lb (5,4 kg)

Plage de températures :

-4° à 104° F (-20° à 40° C)

**!** **NOTE :** Un circuit de 15 ampères et de 120 volts est requis. Un circuit spécialisé est préférable, mais pas essentiel dans tous les cas. Un circuit spécialisé sera requis si, après l'installation, le disjoncteur se déclenche ou si le fusible saute régulièrement pendant le fonctionnement. L'ajout d'appareils sur le même circuit risque d'excéder la puissance nominale du disjoncteur.

**⚠** **AVERTISSEMENT :** Afin de réduire les risques d'incendie, de décharges électriques ou de blessures, le câblage électrique doit être conforme au Code du bâtiment local et aux autres règlements en vigueur.

### Emplacement

1. Aucune ventilation n'est requise pour l'ensemble de bûches Revillusion. Pour une apparence optimale, il est recommandé d'installer le foyer dans une ouverture ayant les dimensions minimales suivantes :  
A. Largeur de 26 po (660 mm),  
B. Hauteur de 22 po (559 mm)  
C. Profondeur de 15 po (381 mm).

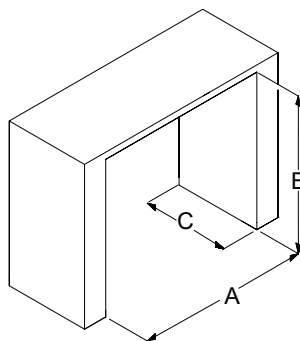

2. S'assurer qu'un dégagement est prévu pour la circulation de l'air sous le foyer.
3. Si le foyer est installé dans une ouverture existante, sceller toutes les ouvertures de ventilation à l'aide de matériaux d'isolation non fibreux afin d'empêcher tout débris de la cheminée de tomber sur le foyer. Ne pas installer le foyer dans une ouverture existante exposée à l'humidité.

## Montage

1. Placer l'ensemble de bûches en position.
  - a. Déposer l'ensemble de bûches, en le saisissant par les côtés, sur le boîtier du dispositif de chauffage à des fins de stabilité. Ne pas le saisir par les bûches ou les pieds avant du support.
  - b. En cas d'installation du foyer sur une moquette, placer d'abord une pièce de matériau faite d'une seule pièce, plate et solide en dessous du foyer. S'assurer que les deux pieds du support reposent bien sur cette pièce de matériau.

## Lit de braises

Un lit de braises est inclus et disponible en option.

2. Placer le lit de braises à l'avant et sous le support.
3. Relier les fils du lit de braises au connecteur à la droite du support.

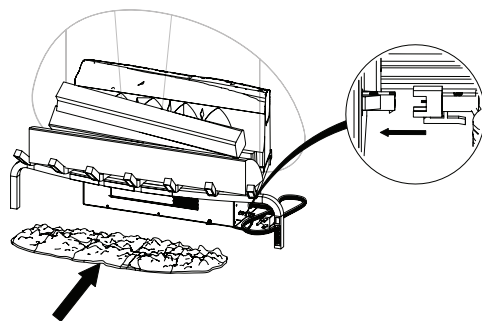

4. Installer le panneau Mirage™ de flammes en insérant le bord inférieur entre les taquets situés entre les assemblages de la bûche arrière et du support.

Le côté peint doit être à l'arrière et le côté lisse doit être à l'avant.

Positionner l'écran de façon à ce que le découpage dans le milieu soit aligné sur le taquet du centre. Insérer l'écran par une des extrémités, puis jusqu'au bout. Lorsqu'il est en place, l'écran devrait être au centre et légèrement incurvé.

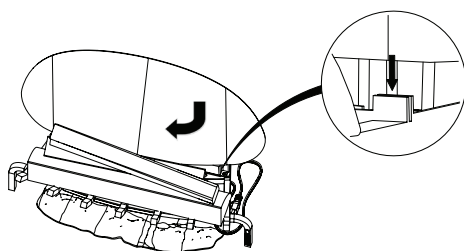

5. Branchez l'appareil directement dans une prise murale.

### Instructions de mise à la terre

Cet appareil doit être mis à la terre. Advenant une défectuosité ou une panne, la mise à la terre permet au courant de suivre un trajet de moindre résistance et réduit ainsi le risque de décharges électriques. Le cordon électrique de cet appareil comporte un conducteur de terre ainsi qu'une fiche à broche de terre.

La fiche doit être branchée dans une prise assortie, bien installée et mise à la terre selon le code de l'électricité et les règlements municipaux.

** DANGER :** Si le conducteur de mise à la terre est mal branché, il y a risque de décharges électriques. Communiquer avec un électricien ou un réparateur qualifié en cas de doute sur la mise à la terre appropriée de l'appareil. Ne pas modifier la fiche; s'il est impossible de l'enfoncer dans la prise, la faire remplacer la prise par un électricien qualifié.

Cet appareil doit être alimenté par un circuit d'intensité nominale de 120 V et est équipé d'une fiche de mise à la terre qui ressemble à la fiche illustrée dans la figure ci-dessous. S'assurer que l'appareil est raccordé à une prise de même configuration que la fiche. N'utiliser aucun adaptateur avec cet appareil.

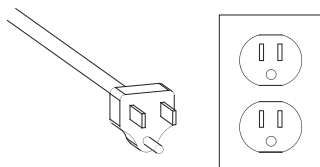

## Utilisation

### Commandes manuelles

Les commandes manuelles du Revillusion<sup>MD</sup> sont situées à l'avant du montant droit du support à bûches.

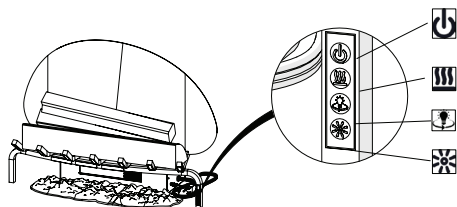

#### Marche/arrêt

Appuyer sur cette touche pour activer l'effet de flamme ainsi que le réglage de chaleur précédent (arrêt, bas ou élevé). Presser cette touche de nouveau pour mettre l'appareil en mode veille.



#### Chaleur

- Chaleur activée  
Appuyer sur cette touche pour régler l'intensité de la source de chaleur au paramètre Bas (indiqué par 1 bref bip). Presser cette touche de nouveau pour régler l'intensité de la source de chaleur au paramètre Élevé (indiqué par 2 brefs bips).
- Chaleur désactivée  
Appuyer sur cette touche pour désactiver la source de chaleur (indiqué par 1 longue bip).

**! NOTE:** Une fois la source de chaleur désactivée, le ventilateur continuera de fonctionner pendant 60 secondes avant de s'arrêter.

**! NOTE:** La chaleur peut être activée seulement lorsque l'effet de flamme est en marche.



#### Éclairage à 360°

Appuyer plusieurs fois sur cette touche pour changer la couleur des DEL sur les côtés et à l'arrière de l'appareil (blanc chatoyant, blanc fixe ou désactivé). (Cette fonction n'est offerte que si l'effet de flamme est activé.)



#### Luminosité

Appuyer plusieurs fois sur cette touche pour sélectionner un des quatre réglages de luminosité des DEL de l'ensemble de bûches.

## 👉 Utilisation

### Télécommande

Le foyer est livré avec une télécommande multifonction.

Cette télécommande a une portée d'environ 30 pi (9 m). Pour qu'elle fonctionne correctement, la télécommande doit être pointée vers l'avant du foyer.

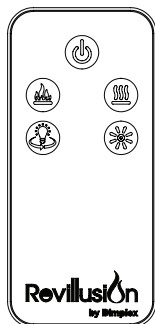

#### Marche

Appuyer sur cette touche pour activer l'effet de flamme ainsi que le réglage de chaleur précédent (arrêt, bas ou élevé). Presser cette touche de nouveau pour mettre l'appareil en mode veille.



#### Flamme

Appuyer sur cette touche pour allumer la bûche arrière et le lit de braises, et pour activer l'effet de flamme.



#### Chaleur

- Chaleur activée  
Appuyer sur cette touche pour régler l'intensité de la source de chaleur au paramètre Bas (indiqué par 1 bref bip). Presser cette touche de nouveau pour régler l'intensité de la source de chaleur au paramètre Élevé (indiqué par 2 brefs bips).

- Chaleur désactivée  
Appuyer sur cette touche pour désactiver la source de chaleur (indiqué par 1 longue bip).

**! NOTE:** Une fois la source de chaleur désactivée, le ventilateur continuera de fonctionner pendant 60 secondes avant de s'arrêter.

**! NOTE:** La chaleur peut être activée seulement lorsque l'effet de flamme est en marche.



#### Éclairage à 360°

Appuyer plusieurs fois sur cette touche pour changer la couleur des DEL sur les côtés et à l'arrière de l'appareil (blanc chatoyant, blanc fixe ou désactivé). (Cette fonction n'est offerte que si l'effet de flamme est activé.)



#### Luminosité

Appuyer plusieurs fois sur cette touche pour sélectionner un des quatre réglages de luminosité des DEL de l'ensemble de bûches.





## Entretien

### Entretien général

Inspecter régulièrement l'ensemble de bûches, selon ses conditions d'utilisation, et au moins une fois par année. Au besoin, dépoussiérer et nettoyer les bûches, le lit de braises, le support et la base.

Tout type d'entretien autre que l'installation et le nettoyage décrits dans ce manuel doit être effectué par un représentant de service autorisé.

**⚠ AVERTISSEMENT :** Débrancher l'appareil et laisser refroidir l'appareil de chauffage avant tout entretien ou nettoyage afin de réduire le risque d'incendie, de décharges électriques ou de blessures.

### Nettoyage des bûches et de la base

L'ensemble de bûches ne doit pas fonctionner si de la poussière ou de la saleté se sont accumulées sur l'appareil. Cela pourrait entraîner une accumulation de chaleur qui pourrait à son tour causer des dommages.

Dépoussiérer l'ensemble de bûches ou passer l'aspirateur au besoin. Nettoyer les surfaces peintes du foyer à l'aide d'un chiffon humide et d'un détergent doux. Ne jamais utiliser de nettoyeurs abrasifs.

### Nettoyage de la panneau Mirage™ de flammes

Le panneau Mirage™ de flammes a été nettoyé à l'usine, lors de l'assemblage. Cependant, pendant le transport, l'installation, la manipulation, etc., l'écran peut se couvrir de particules de poussière. Pour les faire disparaître, épousseter l'écran à l'aide d'un chiffon propre et sec.

Pour enlever les traces de doigts ou autres marques, nettoyer le panneau Mirage™ de flammes avec un chiffon humide. Ne jamais utiliser de nettoyeurs abrasifs. Pour prévenir les taches d'eau, l'écran doit être entièrement séché à l'aide d'un chiffon non pelucheux.

### Remplacement de la pile

Pour remplacer la pile :

1. Pousser la languette de dégagement vers le centre et faire glisser le couvercle du compartiment à pile pour ouvrir.
2. Installer une pile au lithium de 3 V dans le compartiment. La borne positive (+) doit être vers le haut.
3. Refermer le compartiment à pile.

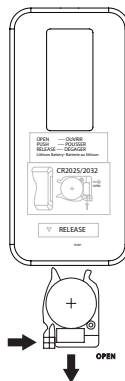

La pile usagée doit être recyclée ou éliminée de façon adéquate. Vérifier auprès des autorités locales ou de votre détaillant s'ils peuvent vous donner des conseils en matière de recyclage dans votre région.



## Garantie

### Garantie limitée de deux ans

#### *Produits couverts par la présente garantie limitée*

La présente garantie limitée s'applique à la cassette Dimplex neuve ainsi qu'aux manteaux et garnitures de foyer Dimplex neufs. La présente garantie limitée ne s'applique qu'aux achats effectués dans l'une des provinces du Canada, à l'exception du Yukon, du Nunavut et des Territoires du Nord-Ouest, ou dans l'un des 50 États américains (y compris le district fédéral de Columbia), à l'exception d'Hawaï et de l'Alaska. La présente garantie limitée est valable seulement pour l'acheteur original du produit et ne peut être transférée.

#### *Produits non couverts par la présente garantie*

Les ensembles de bûches sont couverts pour le transport jusqu'à l'utilisateur final, mais pas pour les dommages se produisant pendant une utilisation ou un entretien normaux. Les produits achetés au Yukon, au Nunavut, dans les Territoires du Nord-Ouest, à Hawaï ou en Alaska ne sont pas couverts par la présente garantie limitée. Les produits achetés dans ces États, provinces ou territoires sont vendus TELS QUELS sans aucune garantie ni condition (y compris, notamment, toute garantie ou condition implicite de qualité marchande ou de convenance à un usage particulier), et l'acheteur doit assumer tous les risques relatifs à la qualité et au rendement des produits. En cas de défectuosité, tous les frais d'entretien et de réparation incombent à l'acheteur.

#### *Couverture et durée de la présente garantie limitée*

Les produits, à l'exception des manteaux et des garnitures, couverts par la présente garantie limitée ont été testés et inspectés avant l'envoi. Conformément aux dispositions de la présente garantie, Glen Dimplex Americas Ltd. (herein called Glen Dimplex Americas) garantit que ces produits sont exempts de tout vice de matériau et de fabrication pour une période de deux ans à partir de la date d'achat desdits produits, comme suit : (a) une garantie de réparation ou de remplacement sur les produits défectueux ou les pièces défectueuses, y compris les services à domicile, pendant la première année à compter de la date d'achat; (b) par la suite, une garantie de remplacement de pièces sur les produits défectueux et sur des pièces défectueuses (sans le service à domicile) pour une période de un an à compter du premier anniversaire de la date

d'achat, se terminant au deuxième anniversaire de la date d'achat.

Les manteaux et les garnitures des foyers Glen Dimplex Americas couverts par la présente garantie limitée ont été testés et inspectés avant l'envoi. Conformément aux dispositions de la présente garantie, Glen Dimplex Americas garantit que ces produits sont exempts de tout vice de matériau et de fabrication pour une période de un an à partir de la date d'achat desdits produits. Les services couverts par cette garantie ne s'appliquent pas aux services à domicile.

La garantie limitée de deux ans couvrant les produits autres que les manteaux et les garnitures et la garantie limitée de un an couvrant les manteaux et les garnitures s'appliquent également à toute garantie implicite pouvant exister en vertu des lois en vigueur. Certaines juridictions ne permettent pas de restreindre la durée d'une garantie implicite, de sorte qu'il est possible que la restriction ci-dessus ne s'applique pas à l'acheteur.

#### *Exclusions de la présente garantie limitée*

La présente garantie limitée ne couvre pas les produits qui ont été réparés (sauf par Glen Dimplex Americas ou ses représentants de service autorisés) ou autrement modifiés. Elle ne couvre pas non plus les défectuosités résultant d'un mauvais usage, d'un usage abusif, d'un accident, de négligence, d'une mauvaise installation, d'une manipulation ou d'un entretien inadéquat, ou de l'utilisation avec une source de courant inadéquate.

#### *Ce que vous devez faire pour vous prévaloir du service dans le cadre de la présente garantie limitée*

Les défectuosités doivent être signalées au Service technique de Glen Dimplex Americas, par téléphone au 1 888 346-75393. Au moment d'appeler Glen Dimplex Americas, veuillez avoir à portée de la main une preuve d'achat, ainsi que les numéros de catalogue, de modèle et de série du produit défectueux. Vous devez avoir une preuve d'achat du produit pour vous prévaloir du service dans le cadre de la garantie limitée.

#### *Ce que fera Glen Dimplex Americas en cas de défectuosité*

S'il s'avère qu'une pièce ou qu'un produit couverts par cette garantie limitée présentent effectivement un vice de matériau ou de

fabrication pendant (i) la garantie limitée de deux ans pour les produits autres que manteaux et les garnitures, et (ii) la garantie limitée d'un an pour les manteaux et les garnitures, vous aurez alors les droits suivants :

- Le service sous garantie limitée sera dispensé uniquement par des dépositaires ou agents de service de Glen Dimplex Americas autorisés à dispenser des services sous garantie limitée.
- **Pour les produits (autres que les manteaux ou les garnitures) : pendant une période se terminant à minuit au premier anniversaire de la date d'achat**, Glen Dimplex Americas pourra, à sa seule discrétion, réparer ou remplacer sans frais la pièce ou le produit défectueux. Si Dimplex est incapable de réparer ou de remplacer la pièce ou le produit, ou si la réparation ou le remplacement n'est pas commercialement possible, ou ne peut être fait rapidement, Glen Dimplex Americas pourra, au lieu d'effectuer la réparation ou le remplacement, décider de rembourser le prix d'achat de la pièce ou du produit. *Cette garantie limitée donne droit à l'acheteur à des services sous garantie sur place ou à domicile.* Par conséquent, Glen Dimplex Americas assumera tous les frais de main-d'œuvre et de transport liés à la réparation ou au remplacement du produit ou de la pièce, sauf pour ce qui suit : (i) des frais pourraient être facturés pour les coûts engagés pour se rendre au site de l'acheteur où le produit se trouve, si ce site est à plus de 48 kilomètres (30 milles) du centre de service le plus près d'un dépositaire ou d'un agent de service de Glen Dimplex Americas; et (ii) l'acheteur est entièrement responsable de dégager l'accès à toutes les pièces du produit susceptibles d'être réparées ou entretenues.
- **Pour les produits (autres que les manteaux ou les garnitures), pendant une période commençant à 00 h 01, le jour après le premier anniversaire de la date d'achat, et se terminant à minuit au deuxième anniversaire de la date d'achat**, cette garantie limitée donne droit à l'acheteur à un remplacement sans frais des pièces de rechange uniquement. Si Glen Dimplex Americas est incapable de réparer ou de remplacer ladite pièce ou ledit produit, ou si la réparation ou le remplacement n'est pas commercialement possible, ou ne peut être fait rapidement, Glen Dimplex Americas pourra, au lieu d'effectuer la réparation ou le remplacement, décider de rembourser le prix d'achat de ladite pièce ou dudit produit. L'acheteur n'a pas droit à des services sous garantie sur place ou à domicile. L'acheteur assume la responsabilité de toutes les dépenses engagées pour le retrait de la pièce défectueuse et pour l'installation de la pièce de rechange y compris, notamment, tous les frais d'expédition et de transport aller-retour à l'établissement commercial du dépositaire ou de l'agent de service autorisé et tous les frais liés à la main-d'œuvre. Ces frais n'incombent pas à Glen Dimplex Americas.
- **Pour les manteaux et les garnitures : pendant une période se terminant à minuit au premier anniversaire de la date d'achat**, Glen Dimplex Americas pourra, à sa seule discrétion, réparer ou remplacer sans frais les garnitures et les manteaux défectueux, en tout ou en partie. Si Glen Dimplex Americas est incapable de réparer ou de remplacer la pièce ou le produit, ou si la réparation ou le remplacement n'est pas commercialement possible, ou ne peut être fait rapidement, Glen Dimplex Americas pourra, au lieu d'effectuer la réparation ou le remplacement, décider de rembourser le prix d'achat de la pièce ou du produit. L'acheteur n'a pas droit à des services sous garantie sur place ou à domicile. L'acheteur assume la responsabilité de toutes les dépenses engagées pour la réparation ou le remplacement de la pièce ou du produit défectueux, y compris, notamment, tous les frais d'expédition et de transport aller-retour à l'établissement commercial du dépositaire ou de l'agent de service autorisé et tous les frais liés à la main d'œuvre. Ces frais n'incombent pas à Glen Dimplex Americas.
- Des services sur place ou à domicile non offerts dans le cadre de la présente garantie peuvent être dispensés à la demande expresse et aux frais de l'acheteur, au tarif en vigueur que facture Glen Dimplex Americas pour de tels services.



## Garantie

*Autres exclusions à la responsabilité de Glen Dimplex Americas et de ses dépositaires et agents de service :*

GLEN DIMPLEX AMERICAS, SES ADMINISTRATEURS, SES GESTIONNAIRES OU SES AGENTS NE POURRONT EN AUCUN CAS ÊTRE TENUS RESPONSABLES ENVERS L'ACHETEUR OU TOUTE AUTRE TIERCE PARTIE, EN VERTU D'UN CONTRAT, DU DROIT DE LA RESPONSABILITÉ CIVILE DÉLICTUELLE OU SUR TOUTE AUTRE BASE, DE COÛTS, DE PERTES OU DE DOMMAGES INDIRECTS, SPÉCIAUX, PUNITIFS, EXEMPLAIRES OU ACCESSOIRES DÉCOULANT DIRECTEMENT OU INDIRECTEMENT DE LA VENTE, DE L'ENTRETIEN, DE L'UTILISATION OU DE L'INCAPACITÉ D'UTILISATION DU PRODUIT, MÊME SI GLEN DIMPLEX AMERICAS, SES GESTIONNAIRES, SES ADMINISTRATEURS OU SES AGENTS ONT ÉTÉ INFORMÉS DE LA POSSIBILITÉ DE TELS COÛTS, PERTES OU DOMMAGES, OU SI LESDITS COÛTS, PERTES OU DOMMAGES SONT PRÉVISIBLES. GLEN DIMPLEX AMERICAS, SES GESTIONNAIRES,

SES ADMINISTRATEURS OU SES AGENTS NE POURRONT EN AUCUN CAS ÊTRE TENUS RESPONSABLES DE COÛTS, DE PERTES OU DE DOMMAGES DIRECTS QUI DÉPASSENT LE PRIX D'ACHAT DU PRODUIT.

CERTAINES JURIDICTIONS NE PERMETTENT PAS QUE DES EXCLUSIONS OU LIMITATIONS AUX DOMMAGES INDIRECTS OU ACCESSOIRES SOIENT APPLIQUÉES. IL SE POURRAIT DONC QUE LES EXCLUSIONS ET LIMITATIONS CI-DESSUS NE S'APPLIQUENT PAS À L'ACHETEUR.

*Comment les lois provinciales et d'État s'appliquent*

Cette garantie limitée vous confère des droits juridiques précis, et il se peut que vous ayez d'autres droits qui varient d'une juridiction à une autre. Les dispositions de la Convention des Nations Unies sur les contrats de vente de biens ne s'appliquent pas à cette garantie limitée ou à la vente de produits couverts par cette garantie limitée.



## Service d'assistance technique

Vous trouverez du soutien technique et des instructions de dépannage, ainsi qu'une liste de pièces de rechange à

[www.dimplex.com/customer\\_support](http://www.dimplex.com/customer_support).

1-888-346-7539 | [www.dimplex.com](http://www.dimplex.com)

Dans le cadre de notre politique d'amélioration continue de nos produits, nous nous réservons le droit de modifier les spécifications sans préavis.

© 2020 Glen Dimplex Americas

  
**Glen Dimplex**  
**AMERICAS**

Améliorer les moments qui comptent le plus dans la vie



## Manual del propietario









### Juego de leños Revillusion® 25 pu Modelo RLG25BR / RLG25FC

**INFORMACIÓN IMPORTANTE DE SEGURIDAD:** Siempre lea este manual antes de intentar instalar o usar el juego de leños Revillusion®. Siempre respete las advertencias e instrucciones de seguridad que se incluyen en este manual para evitar daños personales o daños a su propiedad.

Para ver la lista completa de productos Dimplex, visite [www.dimplex.com](http://www.dimplex.com).

**Dimplex®**

7214560300R03

	Bienvenido .....	3
	INSTRUCCIONES IMPORTANTES.....	4
	Instalación.....	6
	Funcionamiento.....	9
	Mantenimiento.....	11
	Garantía .....	12
	Servicio Técnico.....	14

## **GUARDE ESTAS INSTRUCCIONES**

Convenios utilizados en este manual:

- !** **NOTA:** Procedimientos y técnicas importantes a considerar.
- !** **PRECAUCIÓN:** Procedimientos y técnicas que deben respetarse minuciosamente para no dañar el equipo.
- !** **ADVERTENCIA:** Procedimientos y técnicas que, si no se respetan escrupulosamente, expondrán al usuario a riesgo de incendio, lesiones graves o muerte.

## Bienvenido

Gracias por comprar un juego de leños Revillusion® de Dimplex. Por favor, utilice nuestra página en línea para registrar el número de modelo y de serie para referencia futura en:

**[www.dimplex.com/register](http://www.dimplex.com/register)**

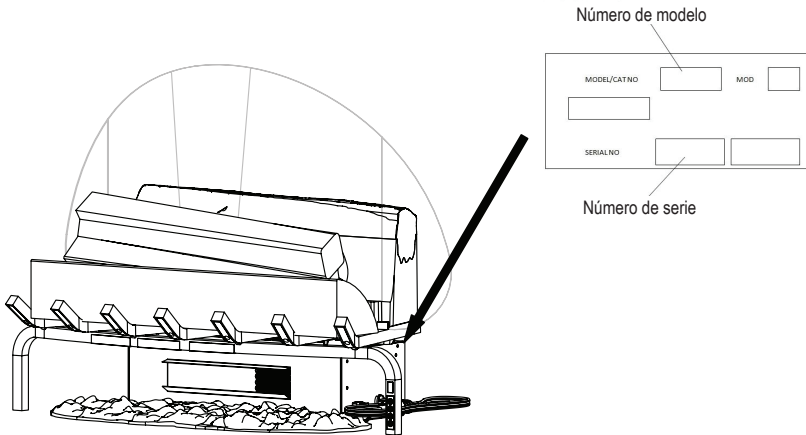

**⚠ PRECAUCIÓN:** Antes de comenzar la instalación asegúrese de leer las instrucciones y advertencias cuidadosamente. No seguir estas instrucciones podría provocar una descarga eléctrica, un incendio y la anulación de la garantía.



**NO ES NECESARIO REGRESAR LA UNIDAD A LA TIENDA**

¿Tiene preguntas sobre la operación o el montaje? ¿Necesita información sobre las piezas? ¿El producto está bajo la garantía del fabricante?

Comuníquese con nosotros en:  [www.dimplex.com/customer\\_support](http://www.dimplex.com/customer_support)  
Para solucionar problemas y recibir asistencia técnica

O  sin cargo al 1-888-346-7539

*A fin de proporcionarle un mejor servicio tenga a la mano el número de modelo y de serie del producto cuando llame, o regístrelos en línea. (Ver más arriba.)*

# INSTRUCCIONES IMPORTANTES

## Precauciones básicas

Cuando se usen aparatos eléctricos, siempre se deben seguir precauciones básicas para reducir el riesgo de incendio, descarga eléctrica y lesiones a personas. Precauciones incluidas:

- ① Lea todas las instrucciones antes de usar el juego de leños.

 **PELIGRO:** Bajo ciertas condiciones anormales de operación, el calentador alcanza temperaturas altas. No cubra ni total ni parcialmente el frente del juego de leños.

- ② Hay que extremar la precaución cuando se use cualquier calentador de aire cerca de los niños o inválidos o bien sean ellos quienes lo manejen y siempre que se deje el aparato en funcionamiento y sin vigilancia.
- ③ Siempre desenchufe el juego de leños cuando no la esté usando.
- ④ No haga funcionar el juego de leños con un cable o un enchufe dañados ni si el juego de leños ha funcionado mal, o si se ha caído o dañado de alguna manera. Comuníquese con el servicio técnico de llamando al 1-888-346-7539.
- ⑤ No utilice este aparato en exteriores.
- ⑥ Este juego de leños no ha sido diseñado para utilizarse en baños, zonas de lavandería ni recintos interiores similares. Nunca coloque el juego de leños en sitios donde pueda caer en una bañera o en otro recipiente con agua.
- ⑦ No tienda el cordón de alimentación debajo de alfombras. No cubra

el cable con tapetes, corredores u otras alfombrillas similares. No tienda el cable debajo de muebles ni de aparatos electrodomésticos. Coloque el cordón lejos de las áreas transitadas y donde no ocasione tropiezos.

- ⑧ Para desconectar el juego de leños, apague el control, y luego quite el enchufe del tomacorriente.
- ⑨ Únicamente conecte el tomacorriente a una conexión a tierra apropiada.
- ⑩ No introduzca ni deje que entren cuerpos extraños en los orificios de ventilación o escape, ya que ello puede provocar una descarga eléctrica o un incendio, o bien dañar el juego de leños. Para evitar cualquier posible incendio, no bloquee la entrada ni la salida de aire bajo ninguna circunstancia. No utilice el aparato sobre superficies blandas, como sobre una cama, donde los orificios de ventilación se podrían bloquear.
- ⑪ El juego de leños contiene piezas calientes y arqueadas que provocan chispas en su interior. No lo use en áreas donde almacene o utilice gasolina, pintura o líquidos inflamables.
- ⑫ Use este juego de leños sólo de la forma descrita en este manual. Cualquier otro uso que no haya sido recomendado por el fabricante puede provocar un incendio, una descarga eléctrica o lesiones a personas.
- ⑬ Siempre enchufe el juego de leños directamente a un tomacorriente/





# INSTRUCCIONES IMPORTANTES

enchufe de pared No utilice nunca un cable de extensión ni una conexión eléctrica reubicable (tomacorriente/ barra de alimentación).

- ⑭ No quemé madera ni otros materiales en el juego de leños.

## Precauciones especiales

 **ADVERTENCIA:** El control remoto contiene una batería pequeña. Manténgalo lejos de los niños. Si se ingiriesen, consulte con un médico inmediatamente.

 **ADVERTENCIA:** No coloque la batería al revés, no la cargue, no la incinere ni la mezcle con otro tipo de baterías ni con baterías usadas previamente, ya que podrían explotar o tener fugas, ocasionando lesiones.

 **PRECAUCIÓN:** No abra la unidad. Existe riesgo de descarga eléctrica. No contiene piezas que puedan ser reparadas por el usuario.

 **PRECAUCIÓN:** Siempre consulte con un técnico calificado o una agencia de servicio para reparar esta unidad.

## Cumple con la FCC

 **PRECAUCIÓN:** Esta unidad ha sido probada y se ha determinado que cumple con los límites para los dispositivos digitales de Clase B, de conformidad con la parte 15 de la reglamentación de la Comisión Federal de Comunicaciones (Federal Communication Commission, FCC). Estos límites están diseñados para brindar protección razonable contra interferencia perjudicial

en una instalación residencial. Esta unidad genera, utiliza y puede irradiar energía de radiofrecuencia y, si no está instalado y no se usa de acuerdo con las instrucciones, puede provocar interferencia perjudicial en la recepción de radio o televisión, lo que puede determinarse apagando el equipo y encendiéndolo nuevamente. Se alienta que el usuario intente corregir la interferencia tomando una o más de las medidas siguientes:

- Reoriente o reubique la antena receptora.
- Aumente la separación entre la unidad y el receptor.
- Conecte la unidad a un tomacorriente de un circuito que no sea el circuito al cual está conectado el receptor.
- Consulte con el distribuidor o con un técnico de radio/televisión experimentado para solicitar ayuda.

Esta unidad cumple con la sección 15 del Reglamento FCC. El funcionamiento está sujeto a las dos condiciones siguientes: (1) Esta unidad puede no provocar interferencia perjudicial, y (2) esta unidad debe aceptar cualquier interferencia recibida, incluida la interferencia que pueda provocar el funcionamiento del dispositivo de manera no deseada.

 **PRECAUCIONES DE LA FCC:** Cualquier cambio o modificación no aprobados por la parte responsable del cumplimiento podrían anular la autoridad del usuario de utilizar este equipo.



**PRECAUCIÓN**  
RIESGO DE DESCARGA ELÉCTRICA - NO ABRIR  
NO CONTIENE PIEZAS QUE PUEDAN SER REPARADAS  
POR EL USUARIO



## Instalación

El juego de leños Revillusion™ RLG25BR / FC ofrece una solución alternativa a las chimeneas de madera o de gas. Le da vida de nuevo a su chimenea o transforma un espacio o centro de entretenimiento en un punto focal.

### Especificaciones

#### Eléctricas

Voltios: 120 V, 60 Hz

Amperes: 12,5 A

Vatios: 1500 W

Instalación eléctrica: Conexión

Tipo de bombilla: LED

Aprobaciones 

#### Dimensiones del producto

Ancho: 25.6 pu (635 mm)

Altura: 19.0 pu (483 mm)

Profundidad: 13.0" (330 mm)

Peso: 12 libras (5.4 kg)

Rango de temperatura del funcionamiento:

-4° a 104° F (-20° a 40° C)

**! NOTA:** Se requiere un circuito de 15 amperios y 120 voltios. Es preferible disponer de un circuito exclusivo, pero no es esencial en todos los casos. Hará falta un circuito exclusivo si, después de la instalación, el disyuntor salta o se funden los fusibles con cierta frecuencia cuando el calentador esté en funcionamiento. Si conecta otros aparatos al mismo circuito, podrían sobrepasar la capacidad nominal de corriente del disyuntor.

**⚠ ADVERTENCIA:** La instalación eléctrica del tomacorriente debe cumplir con las ordenanzas de construcción municipales y con la demás reglamentación aplicable a fin de reducir el riesgo de incendio, descarga eléctrica y lesiones físicas.

### Colocación

1. El juego de leños Revillusion no requiere ventilación. Para una óptima visualización se recomienda instalar la unidad en un lugar cuyas dimensiones mínimas sean:  
A. 26 pu (660 mm) ancho,  
B. 22 pu (559 mm) alto  
C. 15 pu (381 mm) profundidad.

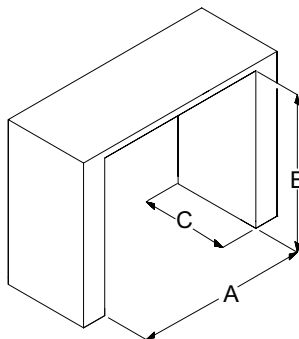

2. Asegúrese de que el aire corra libremente bajo la unidad.
3. Si se instala en una chimenea ya existente, selle todos los corrientes y ventilas por medio de un material aislante que no sea fibroso, para prevenir que caiga suciedad dentro de la unidad. No instale la unidad dentro de una chimenea que sea propensa a la humedad.

## Ensamblaje

1. Coloque el juego de leños en su lugar.
  - a. Para levantar el juego de leños tome la caja del calefactor por los lados para mayor estabilidad. Para levantar la unidad, no tome los leños o la rejilla de las patas delanteras.
  - b. Si desea instalar la unidad sobre una alfombra, coloque una superficie de una sola pieza, sólida y plana bajo la unidad. Asegúrese de que las patas de la rejilla estén bien apoyadas sobre esta superficie.

## Rejilla del leño

Una alfombra de brasas está incluida y disponible como accesorio opcional.

2. Coloque la base de brasas al frente y por debajo de la rejilla.
3. Conecte los cables del lecho de brasas al conector lateral derecho ubicado en la caja de la rejilla.

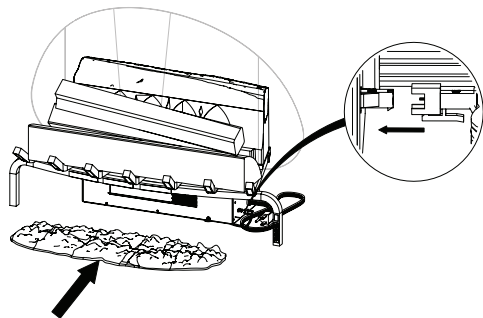

4. Instale la panel de Mirage™ de la llama insertando el borde inferior en las pestañas ubicadas entre el leño trasero y los ensamblajes de la rejilla de leños.

El lado que se encuentra pintado deberá colocarse atrás y el lado suave al frente.

Coloque la pantalla para que la muesca del medio se alinee con la pestaña central. Comience en un extremo para insertar la pantalla a todo lo largo. Cuando la pantalla se encuentre en su lugar, deberá estar centrada y un poco curvada.

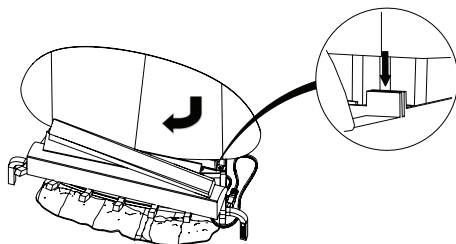

5. Enchufe la unidad directamente a una toma de pared.

## Para conectar a tierra

Este producto tiene que conectarse a tierra. Si no está funcionando bien o está averiado, el conectar a tierra este aparato proporciona una ruta de menor resistencia para que la corriente eléctrica reduzca el riesgo sufrir una descarga eléctrica. Este producto contiene un cable con un conductor a tierra del equipo y un enchufe a tierra.

El enchufe debe conectarse en una entrada que esté debidamente instalada y conectada a tierra de acuerdo con los códigos y las ordenanzas locales.

**⚠ PELIGRO:** Si la conexión del conductor a tierra del equipo no es la correcta corre el riesgo de sufrir una descarga eléctrica. Consulte con un electricista calificado o un técnico de servicio si no está seguro de que la conexión a tierra de este producto sea la correcta. No modifique el enchufe proporcionado del producto, si no cabe en el tomacorriente, un electricista calificado deberá instalar el tomacorriente apropiado.

Este producto está diseñado para utilizar un circuito nominal de 120v y tiene un enchufe a tierra como el que se muestra en la figura siguiente. Asegúrese de que el producto esté conectado a un tomacorriente que tenga la misma configuración que el enchufe. No use un adaptador para este producto.

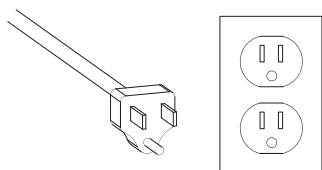

## Funcionamiento

### Control manual

Los controles manuales del Revillusion™ se encuentran en la pata frontal derecha de la rejilla del leño.

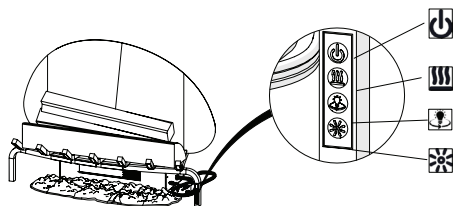

#### Potencia

Presione para encender el efecto de la flama y activar la configuración previa (apagado, bajo o alto). Presione nuevamente para que la unidad entre en modo de espera.



#### Calor

- Calefacción encendida  
Presione para disminuir la temperatura (indicado por un tono corto). Presione nuevamente para aumentar la temperatura (indicado por 2 tonos cortos).
- Apagar calefacción  
Presione para apagar la calefacción (indicado por un tono largo).

**! NOTA:** Una vez que el calentador esté apagado, el ventilador continúa funcionando durante 60 segundos antes de apagarse.

**! NOTA:** El calentador solo se enciende cuando la llama esté encendida.



#### Luz de 360°

Presione varias veces para cambiar las luces LED laterales y traseras de la unidad. Cambie la luz a blanco con centello a blanco sólido y finalmente a apagado. (Esta función se activa únicamente cuando el efecto de flama está encendido).



#### Brillo

Presione varias veces para cambiar la configuración de las luces LED de los leños por medio de sus cuatro configuraciones de brillo.

## 👉 Funcionamiento

### Control remoto

La chimenea cuenta con un control remoto multifunción.

Este control remoto tiene un rango de aproximadamente 30 pies (9m). El control remoto debe estar orientado hacia el frente de la unidad para funcionar correctamente.

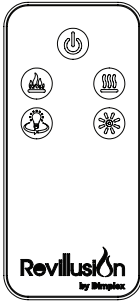

#### Encendido

Presione para encender el efecto de la flama y activar la configuración previa (apagado, bajo o alto). Presione nuevamente para que la unidad entre en modo de espera.



#### Flama

Presione para encender el efecto de flama y luz trasera del leño y del lecho de brasas.



#### Calor

- Calefacción encendida

Presione para disminuir la temperatura (indicado por un tono corto). Presione nuevamente para aumentar la temperatura (indicado por 2 tonos cortos).

- Apagar calefacción  
Presione para apagar la calefacción (indicado por un tonos largo).

**! NOTA:** Una vez que el calentador esté apagado, el ventilador continúa funcionando durante 60 segundos antes de apagarse.

**! NOTA:** El calentador solo se enciende cuando la llama esté encendida.



#### Luz de 360°

Presione varias veces para cambiar las luces LED laterales y traseras de la unidad. Cambie la luz a blanco con centello a blanco sólido y finalmente a apagado. (Esta función se activa únicamente cuando el efecto de flama está encendido).



#### Brillo

Presione varias veces para cambiar la configuración de las luces LED de los leños por medio de sus cuatro configuraciones de brillo.



## Mantenimiento

### Mantenimiento general

Debe revisar el juego de leños periódicamente, dependiendo de su estado y, por lo menos, una vez al año. Quite el polvo y limpie los leños, lecho, rejilla y la base cuando sea necesario.

Con excepción de los procedimientos de instalación y limpieza descritos en este manual, un representante autorizado de servicio técnico deberá realizar cualquier otro tipo de servicio.

**⚠ ADVERTENCIA:** Para reducir el riesgo de incendio, descarga eléctrica o lesiones físicas, desconecte el suministro eléctrico y espere a que se enfríe el calentador antes de intentar cualquier tipo de mantenimiento o limpieza.

### Limpieza de los leños y la base

El juego de leños no debe ser operado si hubiera acumulación de polvo o de suciedad sobre o dentro del mismo, ya que ello puede originar una acumulación de temperatura y dañar la unidad.

Quite el polvo y aspire el juego de leños cuando sea necesario. Utilice un paño húmedo con detergente suave para limpiar las superficies pintadas de la chimenea. Nunca utilice limpiadores abrasivos.

### Limpie la panel de Mirage™ de la llama

La panel de Mirage™ de la llama se limpia en la fábrica durante el procedimiento de ensamblaje. Durante el envío, la instalación, la manipulación, es posible que la pantalla recoja partículas de polvo, las cuales pueden eliminarse limpiándola delicadamente con un paño

limpio y seco.

Para eliminar las huellas dactilares u otras marcas, limpie con un paño húmedo el reflector. Nunca utilice limpiadores abrasivos. La pantalla deberá secarse completamente con un paño sin pelusa para evitar manchas de agua.

### Reemplazo de la batería

Para sustituir la batería:

1. Presione la pestaña de liberación hacia al centro y retire la cubierta de la batería.
2. Instale una batería de 3 voltios de litio en el compartimento de la batería. Coloque el lado positivo (+) de la batería hacia arriba.
3. Cierre la cubierta de la batería.

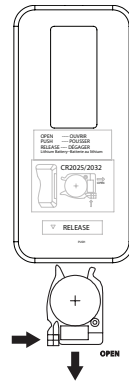

Es necesario reciclar la batería o desecharla de manera adecuada. Consulte con las autoridades locales o con un minorista para obtener información sobre el reciclaje en su área.



# Garantía

## Garantía limitada de dos años

### *Productos sobre los que se aplica esta garantía limitada*

Esta garantía limitada cubre su nuevo casete Dimplex, los elementos que rodean la chimenea (dinteles) y sus rebordes Dimplex. Esta garantía limitada se aplica sólo a las compras realizadas en cualquier provincia de Canadá, excepto en el Territorio de Yukón, Nunavut, o los Territorios del noroeste, o en cualquiera de los 50 estados de los Estados Unidos de América (incluido el Distrito de Columbia), excepto Hawái y Alaska. Esta garantía limitada se aplica al comprador original del producto únicamente y no es transferible.

### *Productos excluidos de esta garantía limitada*

Los conjuntos de leños solo están cubiertos durante el transporte hasta su destino y no serán cubiertos si se dañan durante la operación normal o durante el mantenimiento. No están cubiertos por esta garantía limitada los productos comprados en el Territorio de Yukón, Nunavut, Territorios del Noroeste, Hawái ni Alaska. Los productos adquiridos en estos Estados, provincias o territorios se venden TAL CUAL, sin garantía ni condición de ningún tipo (que incluye, sin limitación, cualquier garantía implícita o condiciones de comerciabilidad o adecuación a un fin particular), y el riesgo total respecto de la calidad y del rendimiento de los productos recae en el comprador; y en el caso de un defecto, el comprador asume todo el costo de cualquier servicio técnico o reparación necesarios.

### *Lo que cubre la garantía y hasta cuándo*

Los productos amparados por esta garantía limitada, salvo los elementos que rodean la chimenea (dinteles) y sus rebordes, se han probado e inspeccionado antes de su envío. De acuerdo con las cláusulas de esta garantía, Glen Dimplex Americas Ltd. (Glen Dimplex Americas en el presente) garantiza que tales productos están libres de defectos en los materiales y la fabricación durante un periodo de 2 años a contar desde la fecha de primera compra de dichos productos como se indica a continuación: (a) una garantía en la reparación o el remplazo de productos o piezas defectuosas, incluyendo reparaciones en el hogar, en el primer año a partir de la fecha de compra, y (b) posteriormente, una garantía en el remplazo de piezas en productos y piezas defectuosas (que no cuenten con

reparaciones en el hogar) durante 1 año a contar desde la fecha de primera compra y terminará cuando se cumplan dos años después de la fecha de primera compra.

Los elementos que rodean la chimenea (dinteles) y sus rebordes Glen Dimplex Americas amparados por esta garantía limitada, se han sometido a pruebas e inspeccionado antes de su envío y, de acuerdo con las cláusulas de esta garantía, Glen Dimplex Americas garantiza que tales productos están libres de defectos de materiales y de fabricación durante un periodo de 1 año a contar desde la fecha de primera compra de dichos productos. Los servicios de la garantía no incluyen reparaciones en el hogar

El periodo de garantía limitada por 2 años de los productos salvo los elementos que rodean la chimenea (dinteles) y rebordes y la garantiza por 1 año para los elementos que rodean la chimenea (dinteles) y rebordes también aplica a cualquier garantía implícita que pueda existir de acuerdo con la legislación vigente aplicable. Algunas jurisdicciones no permiten limitaciones sobre la duración de la garantía implícita; por ello, la limitación antes mencionada puede que no se aplique al comprador.

### *Lo que esta garantía limitada no ampara*

Esta garantía limitada no se aplica a los productos reparados (salvo por Glen Dimplex Americas o sus representantes técnicos autorizados) o modificados de algún modo. Esta garantía limitada no se aplica a los defectos que se produzcan por mal uso, abuso, accidente, negligencia, instalación incorrecta, mantenimiento o manejo inadecuados o funcionamiento con una fuente de alimentación incorrecta.

### *Lo que debe hacer para solicitar el servicio en virtud de esta garantía limitada*

Los defectos deben ser declarados al Servicio Técnico de Glen Dimplex Americas comunicándose con Glen Dimplex Americas al 1-888-346-7539. No olvide tener el comprobante de compra y los números de serie, y catálogo/ modelo a mano cuando llame. El servicio de mantenimiento bajo los términos de esta garantía limitada exige un comprobante de compra del producto.

*En caso de defectos, Glen Dimplex Americas procederá de la siguiente manera:*

En el caso de que, durante el periodo (i) de 2



años de garantía limitada, se demostrase que una pieza o un producto amparado por esta garantía limitada tiene defectos de material o de fabricación, salvo los elementos que rodean la chimenea (dinteles) y rebordes y (ii) con una garantía limitada durante el periodo de 1 año para (dinteles) y rebordes, usted dispondrá de los siguientes derechos:

- El servicio de garantía limitada será realizado únicamente por distribuidores o agentes de servicio de Glen Dimplex Americas autorizados para proporcionar servicios bajo la misma.
- **Para productos (salvo los elementos que rodean la chimenea (dinteles) y rebordes) durante el periodo el cual termina a media noche, un año a contar desde la fecha de primera compra**, Glen Dimplex Americas elegirá, a su exclusivo criterio, si repara o reemplaza el producto o la pieza defectuosos sin cargo. Si Glen Dimplex Americas no pudiera reparar o reemplazar el producto o la pieza, o si la reparación o el reemplazo no es comercialmente práctico o no se puede completar en forma oportuna, Glen Dimplex Americas puede determinar que, en lugar de reparar o reemplazar el producto, reintegrará al comprador el precio de compra de dicho producto o dicha pieza. *Esta garantía limitada otorga derechos al comprador para recibir servicios de garantía in situ o en el hogar.* Respectivamente, Glen Dimplex Americas será responsable de los costos de trabajo y transporte asociados a la reparación o reemplazo del producto o parte excepto en los siguientes casos: (i) cargos que se puedan cobrar por viáticos incurridos por viajar al sitio del comprador donde se encuentre el producto, en caso de que el sitio supere las 30 millas (48 km) del almacén de servicio de su distribuidor Glen Dimplex Americas o agente de servicio; y (ii) el comprador es único responsable de proporcionar libre acceso a todas las partes que necesiten servicio del producto.
- **Para productos (salvo los elementos que rodean la chimenea (dinteles) y rebordes) durante el periodo el cual comienza a las 12.01 el día que se cumpla un año a contar desde la fecha de primera compra y termina en el segundo aniversario de la fecha de compra**, esta garantía limitada otorga al comprador el derecho de adquirir piezas de repuesto sin cargo. Si Glen Dimplex Americas no pudiera reemplazar la pieza, o si el reemplazo no es comercialmente práctico o no se puede completar en forma oportuna, Glen Dimplex Americas puede determinar que, en lugar de reemplazar el producto, reintegrará al comprador el precio de compra de dicha pieza. El comprador no tiene derecho a servicios de garantía in situ o en el hogar. El comprador se responsabiliza, a cubrir los gastos incurridos para el retiro y la instalación del reemplazo de la parte incluyendo, de manera enunciativa más no limitativa, los costos de envío y transporte desde y hacia el centro de atención comercial del distribuidor autorizado o agente de servicio y de los costos de mano de obra. Tales costos no son responsabilidad de Glen Dimplex Americas.
- **Para los elementos que rodean la chimenea (dinteles) y rebordes durante el periodo el cual termina a media noche un año a contar desde la fecha de primera compra**, Glen Dimplex Americas elegirá, a su exclusivo criterio, si repara o reemplaza los elementos defectuosos que rodean la chimenea (dinteles) y rebordes o pieza sin cargo. Si Glen Dimplex Americas no pudiera reparar o reemplazar el producto o la pieza, o si la reparación o el reemplazo no es comercialmente práctico o no se puede completar en forma oportuna, Glen Dimplex Americas puede determinar que, en lugar de reparar o reemplazar el producto, reintegrará al comprador el precio de compra de dicho producto o dicha pieza. El comprador no tiene derecho a recibir servicios in situ o en el hogar. El comprador se responsabiliza, a cubrir los gastos incurridos para la reparación o el reemplazo de la parte o producto incluyendo de manera enunciativa mas no limitativa, los costos de envío y transporte desde y hacia el centro de atención comercial del distribuidor autorizado o agente de servicio y de los costos de mano de obra. Tales costos no son responsabilidad de Glen Dimplex Americas.
- Los servicios in situ o en el hogar, no provistos de acuerdo a esta garantía, pueden realizarse a pedido específico del comprador, quien



## Garantía

deberá asumir el costo de los honorarios vigentes de Glen Dimplex Americas para tales servicios.

*De lo que tampoco son responsables ni Glen Dimplex Americas ni los distribuidores ni los técnicos de mantenimiento:*

EN NINGÚN CASO NI GLEN DIMPLEX AMERICAS, NI SUS DIRECTIVOS, O AGENTES SERÁN RESPONSABLES ANTE EL COMPRADOR O CUALQUIER OTRA PARTE. YA SEA CONTRACTUALMENTE, EXTRA CONTRACTUALMENTE, O CON CUALQUIER OTRO CONCEPTO, DE CUALQUIER PÉRDIDA, COSTO O DAÑO INDIRECTO, ESPECIAL, PUNITIVO, EJEMPLARIZANTE, MEDIATO O INCIDENTAL, QUE SE PRODUZCA O ESTÉ RELACIONADO CON LA VENTA, MANTENIMIENTO, USO O IMPOSIBILIDAD DE USAR EL PRODUCTO, INCLUSO SI GLEN DIMPLEX AMERICAS O SUS DIRECTIVOS, RESPONSABLES O AGENTES HAN SIDO AVISADOS DE LA POSIBILIDAD DE QUE SE PRODUZCAN

DICHOS DAÑOS, PÉRDIDAS O COSTOS, O SI TALES DAÑOS, PÉRDIDAS O COSTOS SON PREVISIBLES. EN NINGÚN CASO NI GLEN DIMPLEX AMERICAS, NI SUS DIRECTIVOS, O AGENTES SERÁN RESPONSABLES DE CUALQUIER DAÑO, PÉRDIDA O COSTO DIRECTO QUE SUPERE EL PRECIO DE COMPRA DEL PRODUCTO.

ALGUNAS JURISDICCIONES NO PERMITEN LA EXCLUSIÓN O LIMITACIÓN DE DAÑOS INCIDENTALES O MEDIATOS; POR ELLO PUEDE QUE LA LIMITACIÓN O EXCLUSIÓN ANTERIOR NO SEA APLICABLE AL COMPRADOR .

*Aplicación de legislaciones provinciales y estatales*

Esta garantía limitada le proporciona derechos legales específicos y puede que usted tenga también otros derechos que varían de una jurisdicción a otra. A la venta de los productos amparados por esta garantía limitada no le serán de aplicación las cláusulas de la Convención de las Naciones Unidas sobre Contratos de Venta de Mercancías.



## Servicio Técnico

Para solucionar problemas y obtener ayuda técnica, así como una lista de piezas de remplazo acuda a:

**[www.dimplex.com/customer\\_support](http://www.dimplex.com/customer_support)**.

1-888-346-7539 | [www.dimplex.com](http://www.dimplex.com)

De acuerdo con nuestra política de constante perfeccionamiento del producto, nos reservamos el derecho de hacer cambios sin previo aviso.

© 2020 Glen Dimplex Americas

  
**Glen Dimplex**  
**AMERICAS**

Intensificando los momentos importantes de la vida