

uppyoo

T12 シリーズ掃除機 取扱説明書

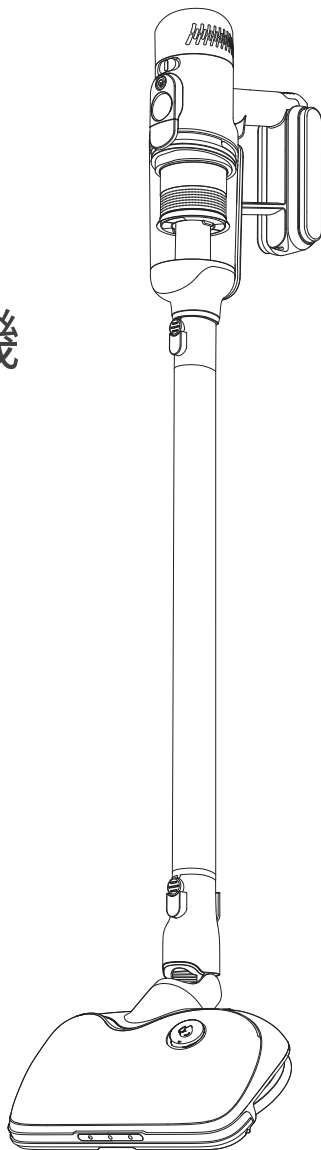

この取扱説明書は、単一の製品ではなく、T12 シリーズ全般の説明書です。T12 シリーズには、T12 Home、T12 Home Rinse、T12 Plus Rinse、T12 Pro Rinse など、多くの製品が含まれます。製品に同梱のブラシはモデルによって異なります。お買い上げいただいた製品の同梱品については、内容物一覧をご参照ください。

目次

一．安全上のご注意	1
二．製品の同梱品および使用方法	2
1. 製品について	2
2. 各部の説明	3
2.1 延長パイプ	3
2.2-2.13 各部の詳細	4
2.14 収納 / 充電ブラケット	6
2.15 収納ブラケット	7
3. 製品の使用方法	8
3.1 電源オン・オフ	8
3.2 モードの変更	8
3.3 主要なブラシの使用方法	9
3.4 回転水拭きモーターブラシの使用方法	10
3.5 そのほかのブラシの使用方法	11
三．製品の清掃とお手入れ	12
1. 製品本体の清掃とお手入れ	12
1.1 ダストカップのお手入れ	12
1.2 充電方法	13
2. ブラシの清掃とお手入れ	14
2.1 ダブルモーターブラシの清掃とお手入れ	14
2.2 ソフトローラーブラシの清掃とお手入れ	15
2.3 回転水拭きモーターブラシの清掃とお手入れ	16
2.4 ふとん用モーターブラシの清掃とお手入れ	17
2.5 LED 隙間ノズルの清掃とお手入れ	17
四．故障の主な原因と解決方法	18
五．RoHS 指令	19

一 . 安全上のご注意



ご使用前に以下の安全上のご注意をよくお読みの上、正しくお使いください。ここに記載のない方法でのご使用は故障の原因となる恐れがございます。

1. この製品は、安全にご使用いただける状況下でない限り、身体障がいや精神障がい、知的障がいを持つ方、小さなお子様などによる使用を目的としていません。
2. この製品は、湿気の少ない所での使用にのみ適しています。湿気の多い所では使用しないでください。
3. 発火物（タバコの吸い殻、マッチや燃え残った灰など）、微細物質（石灰、セメント、石膏粉末、灰、小麦粉、トナーなど）、鋭利な破片（ガラス、鉄釘、鋏など）、危険物質（溶剤、スケール除去剤など）、化学物質（酸性物質、洗剤など）、可燃物および爆発物（ガソリン、アルコールなど）は吸い込まないでください。
4. 髪の毛やゆったりした衣類、指、そのほかの身体の一部が吸引部や可動部に近づかないように注意してください。製品本体や付属品を目や耳に向けたり、口の中に入れてたりしないでください。
5. 吸引口をふさぐなど製品の使用に影響しないように、ご使用前に清掃エリアを確認し、紙くずや丸めた紙、プラスチックシート、鋭利物、吸引口の直径より大きいゴミを取り除いてください。
6. 使用中に製品が発熱する、異音や臭臭がする、吸引力が弱くなる、バッテリーが液漏れする、モーターが発熱するなど、製品に不具合が見られる際はすぐに使用を停止してください。
7. ダストカップの容量を定期的に確認してください。ゴミが容量に達した際は取り除いてください。吸引口がふさがれることで吸引力が低下し、モーターの発熱の原因となり、製品の耐用年数が短くなる恐れがございます。
8. 延長パイプが詰まっていないか定期的に確認し、必要に応じてお手入れを行ってください。吸引力が低下し、製品の性能に影響を与える恐れがございます。
9. 製品のお手入れに潤滑剤、クリーナー、研磨剤などを使用しないでください。
10. 製品が故障した際はご自身で修理を行わず、当社の公式 Web サイトにご連絡ください。

二．各部の説明

1. 製品について

この取扱説明書は、単一の製品ではなく、T12 シリーズ全般の説明書です。T12 シリーズには、T12 Home、T12 Home Rinse、T12 Plus Rinse、T12 Pro Rinse など、多くの製品が含まれます。製品に同梱のブラシはモデルによって異なります。お買い上げいただいた製品の同梱品については、内容物一覧をご参照ください。

① 排気口 HEPA フィルター

排気口 HEPA フィルターの収納部は回転して開くことが可能です。内部には排気口 HEPA フィルターを収納しています。排気口 HEPA フィルターは、約 3 ヶ月に 1 度お手入れを行ってください。

② モード変更スライダー

モード変更スライダーを動かすことで吸引力を調整可能です。バッテリーを長く保つ「Eco」、ほこりの量を自動で感知し吸引力を調整する「Auto」、吸引力の高い「Max」の 3 つのモードがございます。

③ 電源ボタン

電源ボタンを押すと電源がオンになります。作動中に押すと電源がオフになります。

④ モード表示ディスプレイ

注意：Puppyoo T12 シリーズのモード表示ディスプレイは、OLED ディスプレイと LED インジケーターの 2 種類がございます。お買い上げいただいた製品の詳細については、内容物一覧をご参照ください。

OLED ディスプレイ

選択したモードや充電状態、バッテリー残量などを表示するほか、スマート通知、スマートほこり感知、ゴミ容量通知、お手入れ通知、ダストカップ装着忘れ通知など、多くのスマートシステムを実装しています。

LED インジケーター

ほこり感知通知（青：ほこりが少ない、黄：ほこりが多い、赤：ほこりが非常に多い）、このほか自動的に吸引力を調整する自動モードを実装しており、バッテリー残量や充電状態を 3 段階で表示します。

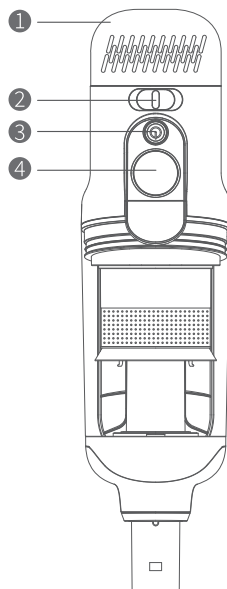

5 ハンドル

製品を使用する際、手で持って操作する部分です。
静電気防止シートが巻かれています。

6 バッテリー収納部

リチウムイオンバッテリーパックを収納しています。火や熱源（ラジエーターなど）の近くで充電、保管、使用しないでください。

事故の原因となる恐れがございます。

7 充電口

充電の際は PUPPYO T12 専用の電源アダプターを使用してください。

8 ダストカップ

ダストカップは上下に装着可能です。便利なマグネット吸着式です。

9 吸引口

ブラシを装着可能です。隙間ノズルやふとん用モーターブラシを直接装着するか、電動ブラシを装着した状態の延長パイプを装着可能です。

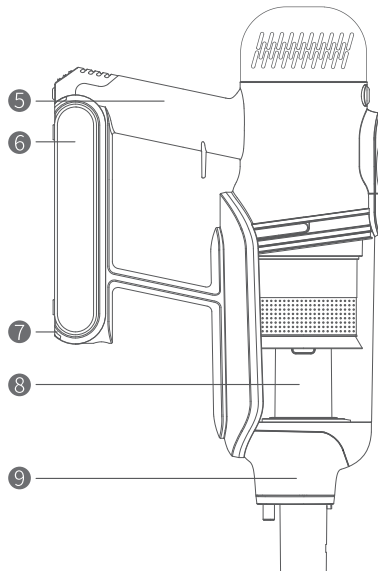

2. 各部の詳細

この取扱説明書は、単一の製品ではなく、T12 シリーズ全般の説明書です。T12 シリーズには、T12 Home、T12 Home Rinse、T12 Plus Rinse、T12 Pro Rinse など、多くの製品が含まれます。製品に同梱のブラシはモデルによって異なります。お買い上げいただいた製品の同梱品については、内容物一覧をご参照ください。



2.1 延長パイプ

クリーナーやブラシに装着して使用します。

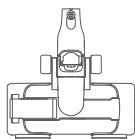

2.2 ダブルモーターブラシ

ダブルモーターブラシは前部と後部で 2 種類のローラーを実装しています。前部はソフトローラー、後部はカーボンファイバーローラーです。フローリング、タイル、毛足の短いカーペットのお掃除に適しています。

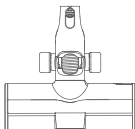

2.3 ソフトローラーブラシ

ソフトローラーブラシはローラーを実装しており、フローリングやタイルのお掃除に適しています。



2.4 回転水拭きモーターブラシ

回転水拭きモーターブラシは電子制御の 390ml 大容量水タンクと 2 つのモーターブラシを実装しています。2 つのモーターブラシがクリーニングクロスを制御し高速で床を清掃することで、吸引と汚れ掃除を同時に行うことが可能です。フローリングやタイル、大理石などのお掃除に適しています。水タンクは水道水を使用可能です。

水タンクは水のみ使用可能です。洗浄剤などそのほかの液体は入れないでください。

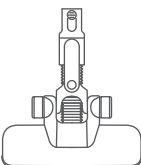

2.5 超薄型ブラシ

本体と金属延長管を接着して使用します。フローリング、タイル、大理石の床、畳などのお掃除に適しています。

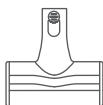

2.6 ふとん用モーターブラシ

ふとん用モーターブラシは製品本体に直接装着するか、延長パイプに装着してから製品に装着することが可能です。主にふとんやソファ、車のシートや布製品のお掃除に適しています。



注意：傷みやすいもの（純絹、シルクなど）のお掃除に使用しないでください。

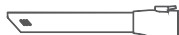

2.7 LED 隙間ノズル

LED 隙間ノズルは製品本体に直接装着するか、延長パイプに装着してから製品に装着することが可能です。高輝度の LED ライトを実装しており、隙間や窓枠など限られたスペースや暗い所のお掃除に適しています。

2.8 2in1 ブラシ

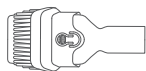

ブラシの中央のボタンを押すことで、ブラシを引き出して延長するか、短く収納することが可能です。製品本体に直接装着するか、延長パイプに装着してから製品に装着することが可能です。短く収納したブラシはデスクやテーブルの表面などのお掃除に適しています。引き出して延長したブラシはキーボードやシーリングライトなどの凸凹した表面のお掃除に適しています。

2.9 ミニソフトブラシ

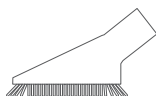

ミニソフトブラシは製品本体に直接装着するか、延長パイプに装着してから製品に装着することが可能です。主に衣類やニット製品などのお掃除に適しています。

2.10 隙間ノズル



隙間ノズルは製品本体に直接装着するか、延長パイプに装着してから製品に装着することが可能です。主に隙間や窓枠など限られたスペースのお掃除に適しています。

2.11 延長ホース

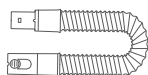

製品本体と 2in1 ブラシ、ミニソフトブラシ、隙間ノズルと組み合わせて使用します。ブラシの用途を広げ、様々なシーンで活躍します。最大 50cm まで伸ばすことが可能なため、部屋の隅のお掃除に便利です。

2.12 電源アダプター

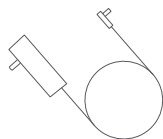

充電に使用します。充電の際は、電源コンセントと T12 本体に接続してください。

2.13 収納 / 充電ドック

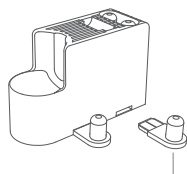

プラグボードの収納部

製品本体および各部の充電に使用します。

充電の際は電源アダプターを収納 / 充電ドックに接続し、製品の位置に合わせて配置してください。

2.14 収納 / 充電ブラケット

製品本体に延長パイプとブラシを装着した状態での収納および充電に使用します。収納ブラケット下部の開口部は、隙間ノズルとミニソフトブラシの収納に使用します。充電の際は電源アダプターを収納 / 充電ブラケットの充電口に接続し、製品本体を設置してください。

設置手順：

収納ブラケットを設置するには、壁に穴を開けるため、アンカーを使用する必要があります。アンカーおよびネジについては内容物一覧をご確認ください。

1. 穴開け位置：収納ブラケットを立て、上部のネジ穴に合わせて穴開け位置を決める。ネジ穴の位置は床から 130cm を推奨します。この際、収納ブラケット下部のネジ穴の位置を必ず確認してください。

2. 5mm のドリルビットを装着したドリル（ご自身でご用意ください）を使用し、穴の位置を確認しながら穴を開ける。

3. アンカーを穴に差し込み、収納ブラケットの位置を調整し、プラスドライバーを使用してネジを締める。アンカーを入れる前に上下のネジを締めないよう注意してください。

4. 収納ブラケットが垂直になるよう調整し、ネジを締める。

5. 電源アダプターの DC プラグを収納ブラケット下部のスロットに差し込み、回転して固定する。電源アダプターを電源コンセントに接続し、製品を収納ブラケット上部から設置すると充電が開始します。



重要：充電しやすいよう、電源コンセントから 150cm の範囲内に収納 / 充電ブラケットを設置してください。

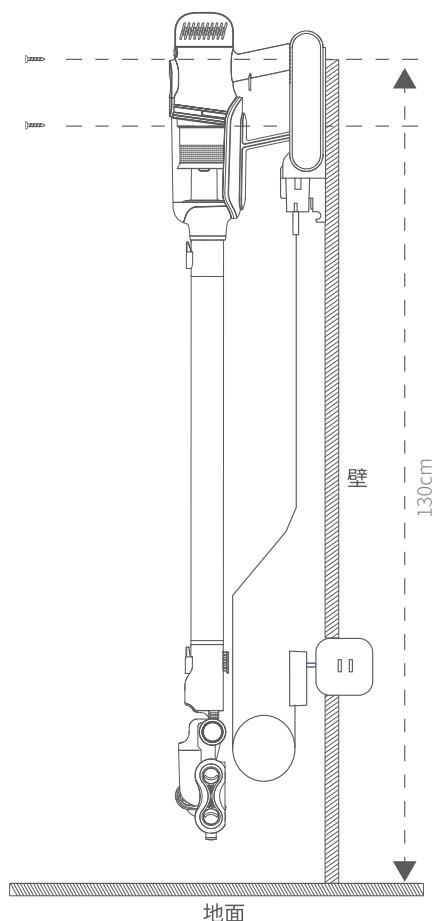

2.15 収納ブラケット

収納ブラケットは、組み立てた製品（製品本体に延長パイプやブラシを装着した状態）の収納に使用します。

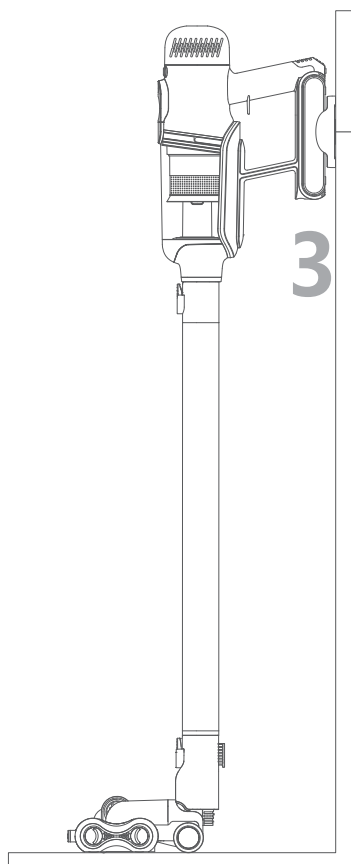

設置手順：

1. 収納ブラケットをバッテリー収納部後部に装着する。(図 1)
2. 収納ブラケット後部の粘着シールを剥す。(図 2)
3. 収納ブラケットと製品本体を持ち、延長パイプとブラシを垂直にし、壁に沿って設置する。ブラケット後部の接着面を壁に接着する。(図 3)

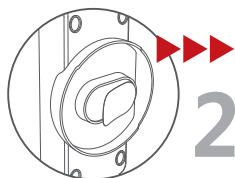
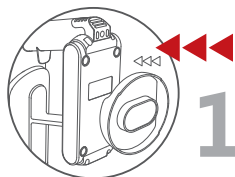

⚠ 注意：

1. 収納ブラケット後部の接着面を剥がれやすい壁などに接着しないでください。
2. 電源アダプターを直接差し込めるよう、電源コンセントの近くに設置してください。

3. 製品の使用方法

PUPPYOO T12 シリーズの表示ディスプレイは、OLED ディスプレイと LED インジケーターの 2 種類ございます。お買い上げいただいた製品の詳細については、実物および内容物一覧をご参照ください。

3.1 電源のオン・オフ

電源オン：製品上部はこの製品の電源ボタンです。⏻ 電源ボタンを押すと、製品が作動します。

電源オフ：製品が作動している状態で押すと、⏻ 電源がオフになります。

⚠ 注意：

初めてご使用する前には、製品を充電してください

*OLED ディスプレイ上でバッテリー残量が 20% 未満と表示されている際は、充電を行ってください。

* デジタルインジケーター上でバッテリー残量が 1 と表示され点滅している際は、バッテリーが不足しているため、充電を行ってください。

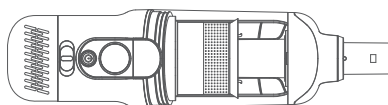
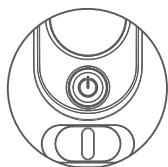

3.2 モードの変更

T12 シリーズの製品は、Max (M)、Auto (A)、Eco (E) の 3 種類のモードを使用可能です。

各モードは製品上部のモード変更スライダーで変更可能で、全種類のブラシと組み合わせて使用可能です。

床拭きモード：⏻ ボタンを 3 秒間長押しすると床拭きモードに切り替わります。床拭きモードを使用する際は、回転水拭きモーターブラシを装着してください。

⚠ 注意：

スイッチが中央に位置している際は、自動 (A) モードに設定されています。自動モードでは製品が床のほこりの量を感じし、吸引力を自動的に調整します。

水拭きモードを使用する際は、回転水拭きモーターブラシを装着してください。ほかのブラシを装着していると、正常に作動しません。

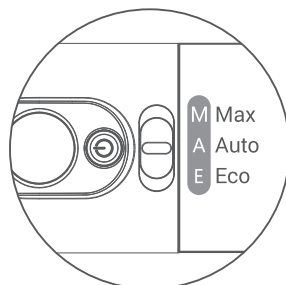



3.3 主要なブラシの使用法

1. ブラシの装着

製品本体に延長パイプ、延長パイプの逆側にブラシを装着し、緩んでいないことを確認してください。正しく装着すると「カチッ」という音がします。

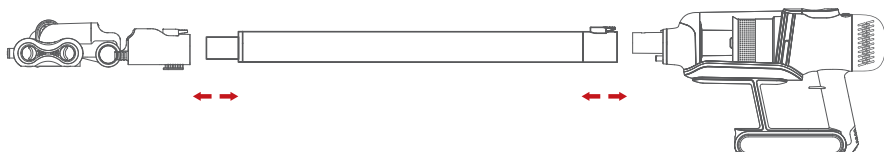
ブラシの取り外し方：片手でブラシの装着部分を持ち、逆の手でロック解除ボタンを押しながら引き出します。



2. モーターブラシの清掃モード：モーターブラシを装着し、 タンを 1 秒間押すと清掃モードを開始します。省エネモード (E)、自動モード (A)、強モード (M) に対応しています。

3. 回転水拭きモーターブラシの清掃モード：

(1) ほこり吸引+床拭きモード：回転水拭きモーターブラシを装着し、 ボタンを 1 秒間押すとほこり吸引+床拭きモードを開始します、ワンステップで床をお掃除可能です。

省エネモード (E)、自動モード (A)、強モード (M) に対応しています。

(2) 床拭きモード：回転水拭きモーターブラシを装着し、 ボタンを 3 秒間長押しすると床拭きモードを開始します。乾拭きと水拭きのほか、フローリングのワックス掛けに使用可能です。

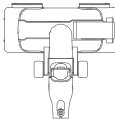
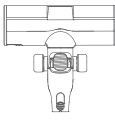
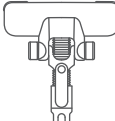
ブラシのイラスト	ブラシの名称	用途
	回転水拭きモーターブラシ	フローリング、タイル、大理石の床、畳などのお掃除に適しています。
	ダブルモーターブラシ	フローリング、タイル、毛足の短いカーペット、大理石の床、畳などのお掃除に適しています。
	ソフトローラーブラシ	フローリング、タイル、大理石の床などのお掃除に適しています。
	超薄型ブラシ	フローリング、タイル、大理石の床、畳などのお掃除に適しています。

⚠️ ブラシ使用時のご注意

1. ブラシに異物が詰まった際は取り除いてください。
2. ブラシを取り外す際はブラシ下部を手でふれないようにしてください。誤って手を挟む恐れがございます。
3. どのモードに設定していてもクリーニングクロスは同じ速度で回転します。
4. 製品本体、回転水拭きモーターブラシおよびそのほかのブラシに吸水機能はございません。トイレなど水気の多い所で使用しないでください。故障の原因となる恐れがございます。

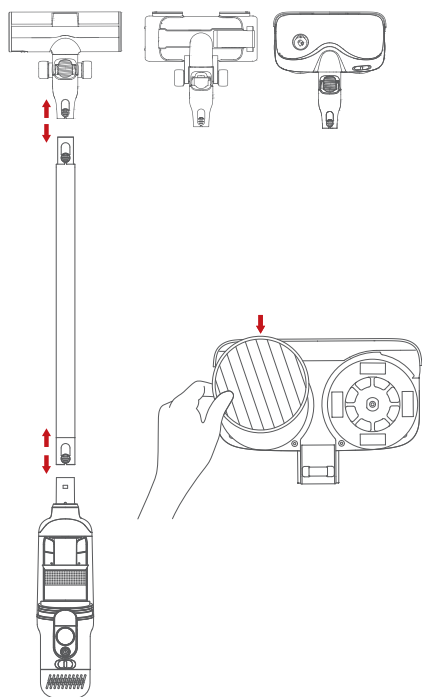

3.4 回転水拭きモーターブラシの使用方法

1. 水タンクに水を入れる

水タンク上部のふたを開け、計量カップで水を入れます。

⚠️ 注意：水タンクは水のみ使用可能です。洗剤やその他の液体は入れないでください。

2. クリーニングクロスを装着する

⚠️ 注意：ブラシが回転している状態でクリーニングクロスの着脱を行わないでください。

3. 水量を調整する

水量調整スイッチを動かすことでクリーニングクロスに排出する水の量を調整可能です。



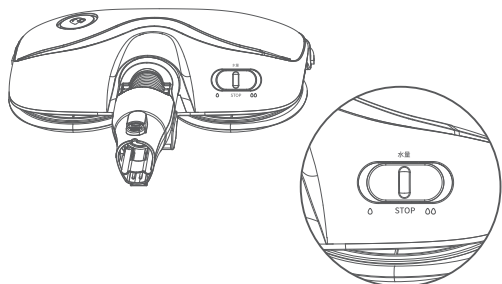

高水量モード：頑固な汚れの清掃に適しています。

低水量モード：フローリングやタイルのお掃除に適しています。

排出停止：スイッチを中央の「STOP」に動かすと排水が停止します。床拭きやフローリングのワックス掛けの際に使用します。

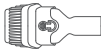
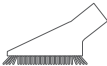

3.5 そのほかのブラシの使用法

ブラシのイラスト	ブラシの名称	用途
	LED 隙間ノズル	隙間や窓枠、引き出し、壁の隅などの限られたスペースや暗い所のお掃除に適しています。
	ふとん用モーターブラシ	ふとんやシーツ、ソファ、車のシート、ニット製品、布製品のお掃除に適しています。
	2in1 ブラシ	デスクやテーブルなどの表面、カーテンレール、キーボードなどの凸凹した表面のお掃除に適しています。
	ミニソフトブラシ	衣類やニット製品などのお掃除に適しています。
	隙間ノズル	隙間や窓枠などの限られたスペースのお掃除に適しています。

⚠ 注意：

1. ふとん用モーターブラシに異物が詰まった際は取り除いてください。
2. 傷みやすいもの（純絹、シルクなど）のお掃除に使用しないでください。
3. この製品に吸水機能はございません。トイレなど水気の多い所で使用しないでください。故障の原因となる恐れがございます。

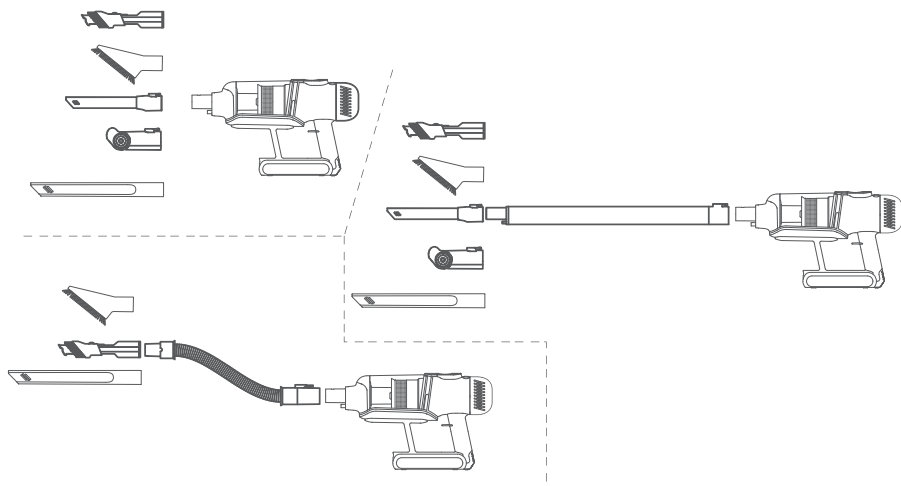

三．製品の清掃とお手入れ

1. 製品の清掃とお手入れ

1.1 ダストカップのお手入れ

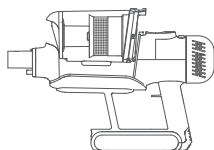

1. ダストカップを上方向に取り外す（ダストカップはマグネット吸着式です）

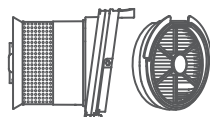

4. フィルターはサイクロンフィルターと吸気口 HEPA フィルターに分解し、お手入れすることが可能です。

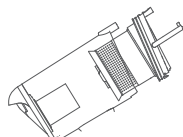

2. ダストカップを立て、フィルターのハンドル部分を引いて取り出す。

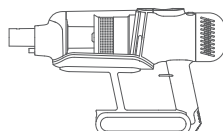

5. 内部回路の故障の原因となるため、製品本体は水洗いせず、布などでお手入れを行ってください。

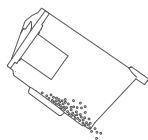

3. ダストカップ内部のゴミを取り除く。

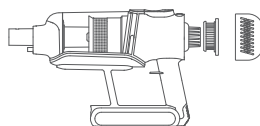

6. 排気口 HEPA フィルターの収納部は回転して取り外すことが可能です。内部の排気口 HEPA フィルターは水洗い可能です。排気口 HEPA フィルターは、約 3 ヶ月に 1 度お手入れを行ってください。

注意：

1. 製品の性能を維持するため、一定期間使用した後はフィルターの清掃とお手入れを行ってください（お手入れの頻度は使用環境や使用時間によって異なります）。

2. ダダストカップおよびサイクロンフィルターは水洗い可能ですが、内部回路の故障を避けるため、製品本体に装着する前に十分に乾かしてください。排気口 HEPA フィルターは水洗いの必要がなく、叩くだけでお手入れ可能です。

3. この製品に吸水機能はございません。トイレなど水気の多い所で使用しないでください。故障の原因となる恐れがございます。

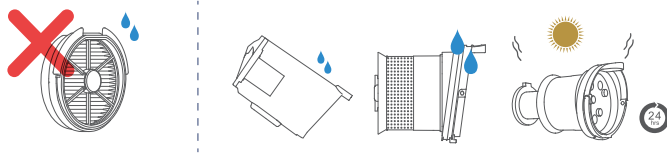

1.2 充電方法

⚠ 重要:

1. この製品は輸送時の安全を確保するため、充電が完了していない状態です。製品を受け取った後、4 時間ほど充電してから使用してください。
2. 製品の充電が完了すると電源が自動的にオフになります。充電が完了してから約 10 秒後に充電完了の表示が消えます。
3. T12 シリーズの製品には、3 つの充電方法がございます。お買い上げいただいた製品の内容物一覧に応じて、充電方法を選択してください。

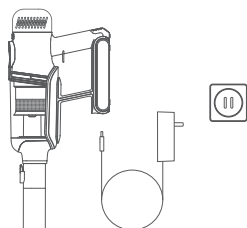

1. 電源コンセントに直接差し込んで充電

電源アダプターを電源コンセントに差し込み、DC プラグを製品本体の充電口に差し込むと充電を開始します。

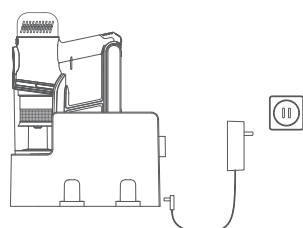

2. 収納 / 充電ドックで充電

電源アダプターを電源コンセントに差し込み、DC プラグを収納 / 充電ドックの充電口に差し込んだ後、製品を設置すると充電を開始します。

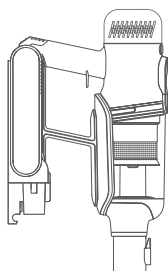

3. 収納 / 充電ブラケットで充電

収納 / 充電ブラケットの設置方法については 2.13 をご参照ください。

電源アダプターの DC プラグを収納 / 充電ブラケットの充電口に差し込み、回転して固定してください。電源アダプターを電源コンセントに差し込み、製品を収納 / 充電ブラケットに設置すると充電を開始します。

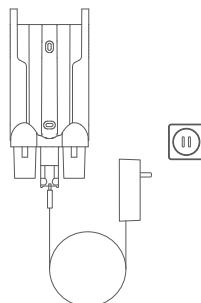

! 充電するときの注意：

1. 充電が完了した後、製品を長期間使用しない際は、電源コンセントから電源プラグを抜いてください。
2. 直射日光の当たる所や温度の高い所で充電しないでください。バッテリーの故障を避けるため、5°C～36°Cの温度下で充電してください。
3. 収納 / 充電ドックに置くと製品は自動的に停止し、充電モードに入ります。
4. 充電中は製品および電源アダプターの温度が上昇します。これは異常ではなく、正常な現象です。
5. 充電時間と使用可能時間は製品の温度により変化します。
6. 充電中、充電が完了していない状態の製品を取り外して使用することは可能ですが、充電が完了した状態と比べて使用可能時間が短くなります。
7. 電源プラグや電源コードが破損している状態で使用しないでください。
8. 同梱の電源アダプターを使用して充電してください。それ以外の電源アダプターの使用は故障の原因となる恐れがございます。

2. ブラシの清掃とお手入れ

この取扱説明書は、単一の製品ではなく、T12 シリーズ全般の説明書です。T12 シリーズには、T12 Home、T12 Home Rinse、T12 Plus Rinse、T12 Pro Rinse など、多くの製品が含まれます。製品に同梱のブラシはモデルによって異なります。お買い上げいただいた製品の同梱品については、内容物一覧をご参照ください。

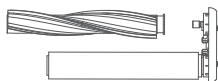
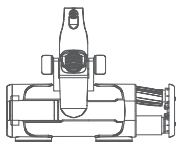

2.1 ダブルモーターブラシの清掃とお手入れ

1. ダブルモーターブラシは、シャフト部分を側面から引き出して清掃します。サイドカバーの 2 つのボタンを押すことで、ローラーブラシを取り外すことが可能です。

ふたたび装着する際はブラシの底が上を向くよう裏返し装着してください。エンドカバーを押すと自動的に固定されます。

2. ダブルモーターブラシは、ソフトローラーとカーボンファイバーローラーに分かれています。装着部分を回転することで、エンドカバーからローラー部分を取り外すことが可能です。ローラーとエンドカバーの間のスロットによって、所定の位置に回すことでローラーを取り外したり装着したりすることが可能です。

! 注意：

ソフトローラーは、ブラシの前面に位置しています。毛羽は乾きにくいので、水洗いは推奨していません。カーボンファイバーローラーは水洗い可能で、乾燥後はソフトローラーと一緒に装着してください。

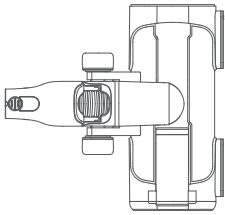

3. 内部回路の故障の原因となるため、ダブルモーターブラシは水洗いせず、布などでお手入れを行ってください。

2.2 ソフトローラーブラシの清掃とお手入れ

重要：ソフトローラーブラシは4～5回使用するたびにお手入れを行ってください。

1. 矢印方向にロック解除ボタンを引いてサイドカバーを回します。
2. ブラシ本体からソフトローラーを取り外します（注意：取り外す際にほこりが舞い上がることがございます）。
3. ソフトローラーに絡まっている髪の毛や動物の毛、紙くずなどを取り除いた後、ほこりを叩いてください。
4. ソフトローラーをブラシに装着し、所定の位置に装着していることを確認します（所定の位置に装着した際は「カチッ」という音がします）。
5. 内部回路の故障の原因となるため、ソフトローラーは水洗いせず、布などでお手入れを行ってください。

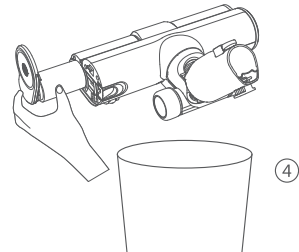
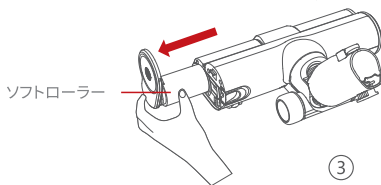
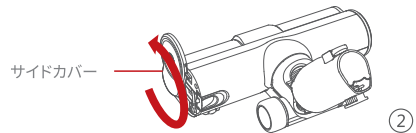
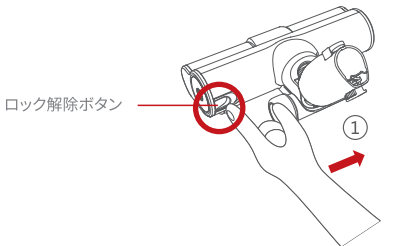

2.3 回転水拭きモーターブラシの清掃とお手入れ

1. 回転水拭きモーターブラシとクリーニングクロスはマジックテープで接着しています。クリーニングクロスが汚れた際は、装着部分から取り外し、水洗いしてから乾燥してください。
2. ブラシ部分に水を入れます。ブラシ上部の給水口のふたを開いて、きれいな水を注いだ後、ふたをしっかりと締めます。
3. 回転水拭きモーターブラシの吸引口の汚れは、ヘアブラシなどで清掃してください。ひどく汚れた際は、濡らした布などでお手入れを行ってください。

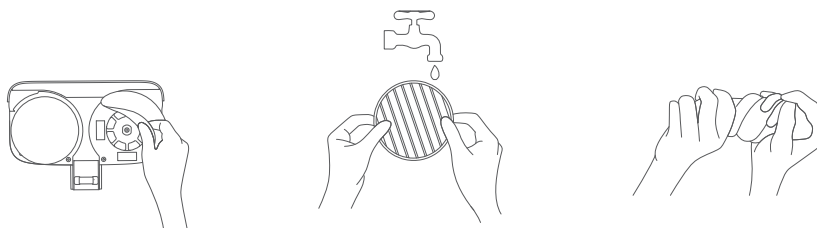
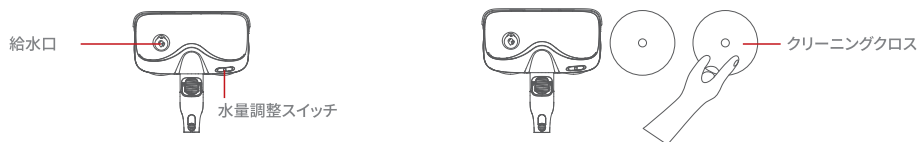

⚠ 注意：

1. 内部回路の故障の原因となるため、本ブラシは水洗い禁止。
2. 長期間使用しない際は、水タンクを空にしてください。ふたを開け、タンク内の水を排出し、左右に振って内部に残っている水を完全に取り除いてください。その後は、ふたを開いた状態で風通しの良い所を乾かしてください。
3. この製品に吸水機能はございません。トイレなど水気の多いところで使用しないでください。故障の原因となる恐れがございます。
4. クリーニングクロスを水洗いした後は、乾燥してから保管または装着してください。

2.4 ふとん用モーターブラシのお手入れ

1. 矢印方向にロック解除ボタンを引いてサイドカバーを回します。
2. ふとん用モーターブラシ本体からブラシ部分を取り外します（注意：取り外す際にほこりが舞い上がることがございます）
3. ブラシ部分に絡まっている髪の毛や動物の毛、紙くずなどを取り除いた後、ほこりを叩いてください。
4. ブラシ部分を装着し、所定の位置に装着していることを確認します（所定の位置に装着した際は「カチッ」という音がします）。
5. 内部回路の故障の原因となるため、水洗いせず、布などでお手入れを行ってください。

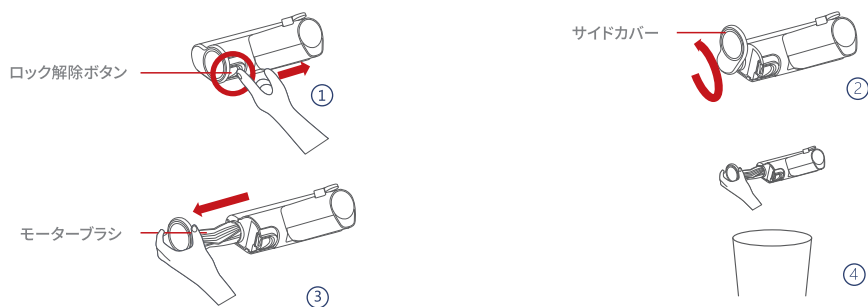

2.5 LED 隙間ノズルの清掃とお手入れ

1. ブラシの吸引口の汚れは乾いた布などでお手入れ可能です。ひどく汚れた際は、濡らした布などでお手入れを行ってください。
2. 内部回路の故障の原因となるため、水洗いはしないでください。

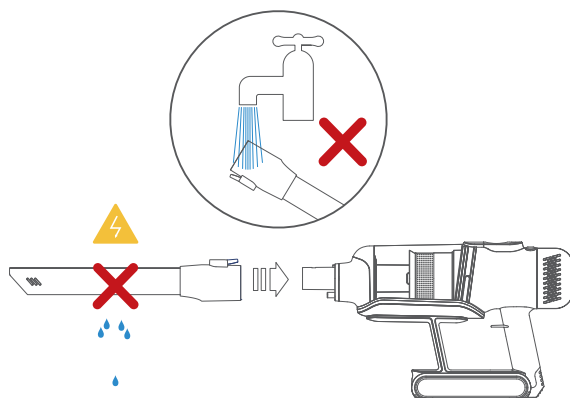

! 注意：

この製品に吸水機能はございません。トイレなど水気の多い所で使用しないでください。故障の原因となる恐れがございます。

四．故障の主な原因と解決方法

この取扱説明書は、単一の製品ではなく、T12 シリーズ全般の説明書です。T12 シリーズには、T12 Home、T12 Home Rinse、T12 Plus Rinse、T12 Pro Rinse など、多くの製品が含まれます。製品に同梱のブラシはモデルによって異なります。お買い上げいただいた製品の同梱品については、内容物一覧をご参照ください。

症状	解決方法
製品が作動しない	1. 製品を充電する 2. 吸引口のほこりを取り除く
吸引力が弱い	1. ダストカップと HEPA フィルターのお手入れを行う 2. ブラシのお手入れを行う
モーターから異音がする	1. ブラシまたは延長パイプ内部のゴミを取り除く 2. 解決しない際は、当社の公式 Web サイトにご連絡ください

LED インジケーター

バッテリー残量の表示が点滅している	製品を 5 ～ 35°C の環境に移動して充電する
バッテリー残量の表示が 5 秒間ほど点滅してから消える	1. 製品に同梱の電源アダプターを使用する 2. 製品を 5 ～ 35°C の環境に移動して充電する
バッテリー残量の表示が 2 秒間ほど点滅してから消える	ブラシ、ダストカップと吸引口 HEPA フィルターのお手入れを行う

OLED ディスプレイ

ディスプレイの左下隅に「充電不良」と表示される	製品を 5 ～ 35°C の環境に移動して充電する
ディスプレイの左下隅に「充電不良」と表示され、約 2 秒後に画面が消える	1. 製品に同梱の電源アダプターを使用する 2. 製品を 5 ～ 35°C の環境に移動して充電する
ディスプレイが暗くなる	1. 製品に同梱の電源アダプターを使用する 2. 製品を 5 ～ 35°C の環境に移動して充電する
ディスプレイに「ブラシの動作不良」と表示される	ダブルモーターブラシのお手入れを行う
ディスプレイに「ダストカップを装着してください」と表示さ	ダストカップを装着し、製品の電源をオンにする

問題が解決しない際は、当社の公式 Web サイトにご連絡ください。

五 . RoHS 指令

部品名	有害物質および元素					
	鉛 (Pb)	水銀 (Hg)	カドミウム (Cd)	六価クロム (CrVI)	ポリ臭化ビフェニル (PBB)	ポリ臭化ジフェニルエーテル (PBDE)
プラスチック	○	○	○	○	○	○
モーター	○	○	○	○	○	○
回路	×	○	○	○	○	○
ケーブル	○	○	○	○	○	○
金属部品	×	○	○	○	○	○
バッテリー	○	○	○	○	○	○

この一覧表は SJ / T11364 に準拠しています。

○ : 該当する部品に含まれる危険物質の含有量が GB / T26572 に準ずる量を下回っている

× : 該当する部品の少なくとも 1 つに含まれる危険物質の含有量が GB / T26572 に準ずる量を上回っている



この製品は RoHS に準拠しており、一部の部品に含まれる有害物質は現在の国際基準では置き換えられません。製品に記載の環境保護使用期間は、製品に含まれる有害物質や元素が通常の使用下で漏れない安全な期間を示しています。



注意：



この製品はリチウムバッテリーを使用しています。廃棄の際は環境汚染を防ぐため、バッテリーを分解したり、一般家庭ゴミと一緒に廃棄したりせず、資源回収ステーションまたは専門業者に引き渡して処分してください。

Beijing Puppy Vacuum Cleaner Group Co., Ltd

重要：

Beijing Puppy Vacuum Cleaner Group Co., Ltd (Puppyoo) は、製品およびユーザー体験の向上に向けた製品の詳細、製品の一部、製品の色、製品パッケージや取扱説明書などを含む印刷物に関して適宜修正および見直しを行い、予告なしに変更を行う権利を留保しています。最終的な権利は、法律の範囲内で Beijing Puppy Vacuum Cleaner Group Co., Ltd に帰属します。