

AIRSOFT  INNOVATIONS

***BEDIENUNGSANLEITUNG***



**AI TORNADO CRASH  
IMPACT GRENADE**

***WWW.AIRSOFT-INNOVATIONS.COM***

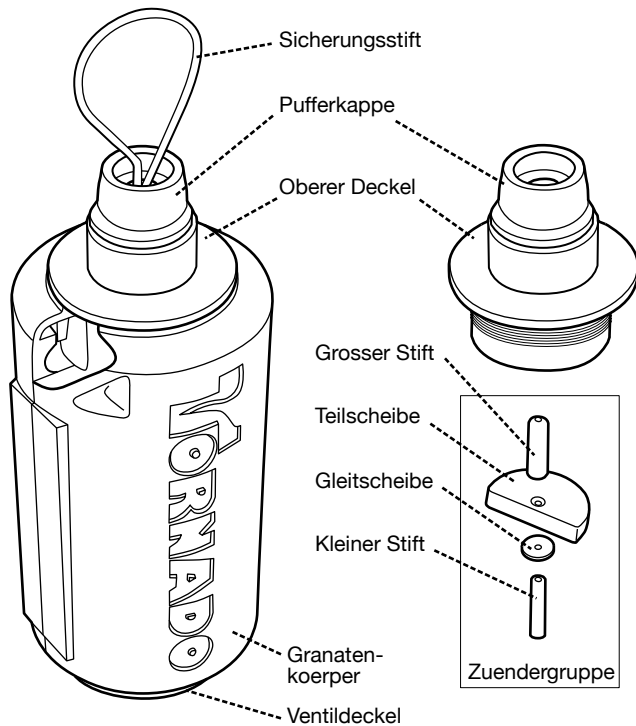

## BITTE AUFMERKSAM DURCHLESEN

HAFTUNGSAUSSCHLUSS / RISIKOANNAHME

BEI GEBRAUCH ODER MISSBRAUCH DIESER PRODUKT BESTEHT DAS RISIKO VON SCHAEDEN AN LEIB UND LEBEN SOWIE SCHAEDEN AN HAB UND GUT. DIE BENUTZUNG DIESER PRODUKTES ERFOLGT AUF EIGENE GEFAHR UND OHNE HAFTUNG DES HERSTELLER FÜR DIE GENANNTEN SCHAEDEN.

## !WICHTIGE WARNUNGEN!

- Dieses Produkt ist kein Spielzeug ! Mache Dich vor Nutzung mit dieser Anleitung vertraut. Weise andere Spieler in die sichere Handhabung ein .

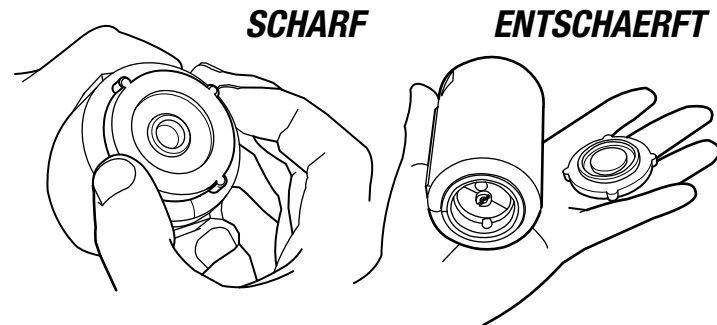

- Die Granate ist für Propangas oder HFC 134a Airsoftgas ausgelegt. Nutze keine Pressluft oder CO2
- Setze die Granate keiner Temperatur hoeher als 40°C aus. Fuehle oder benutze die Granate nicht in der Naehue von offenen Flammen
- Benutze die Granate nicht in oeffentlichen Raeumen. Handhabe sie so wie Du eine Replika oder eine echte Waffe handhaben wuerdest .
- Manipuliere nicht die Sicherheitseinrichtungen der Granate. Das Ueberdruck- Sicherheitsventil ist zu DEINER Sicherheit eingebaut.

# SICHERHEIT

- Sei aufmerksam ! Wirf die Granate behutsam. Werfe die Granate nicht direkt auf andere Spieler
- Hantiere oder führe keine scharfen Granaten in der Safe Zone. Entschärfere die Granate durch abschrauben des Ventildeckels.
- Behandle jede Granate als geladen und scharf. Geladene, ungeladene, nicht funktionierende Granaten und Blindgänger müssen vor betreten der Safe Zone entschärft werden.

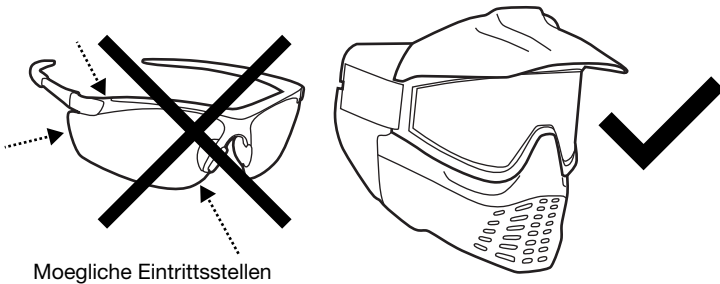

## ACHTUNG

Die Granate besitzt keine sichere Zone. Alle Spieler muessen kompletten Augen- schutz tragen. Einfache Brillen sind nicht ausreichend.

## Wichtig

Stelle sicher dass die Granate drucklos ist vor und nach der Nutzung. Pruefe dies mit dem folgenden Test. Entferne den Ventildeckel nach dem Spiel bevor Du die Safe-Zone betrittst.

### OFFENE POSITION

Schau nach einer Luecke zwischen dem Shuttle und dem Granatenkoerper. Das Ventil ist offen und die Granate kann zerlegt oder neu geladen werden.

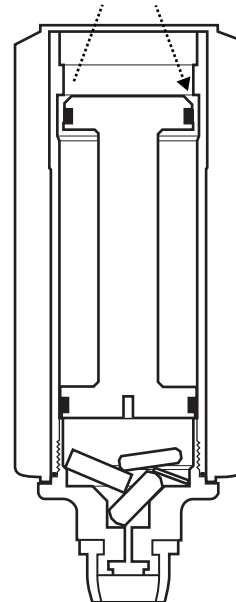

### GESCHLOSSENE POSITION

Ist keine Luecke sichtbar, dann ist das Ventil geschlossen. Die Granate koennte unter Druck und scharf sein. **SCHRAUBE NICHT DEN OBEREN DECKELAB!**

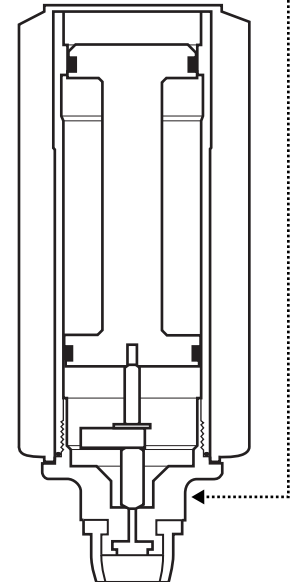

# LADEN

## ACHTUNG

Stelle sicher dass die Granate ungeladen und drucklos ist bevor Du mit dem laden beginnst. Siehe Seite 5.

1.

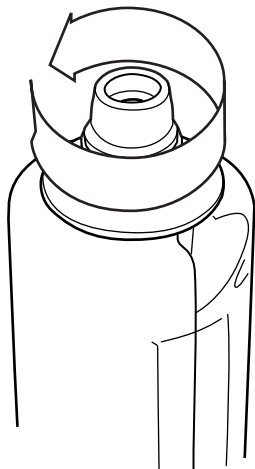

2.

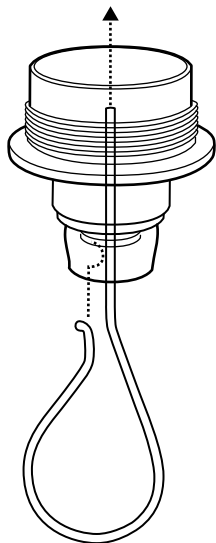

1. Entferne den oberen Deckel.
2. Stift einstecken und einhaengen

3.

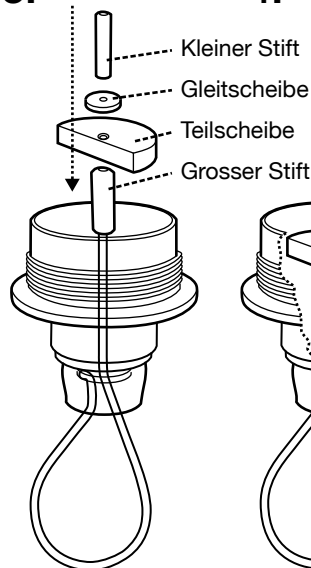

4.

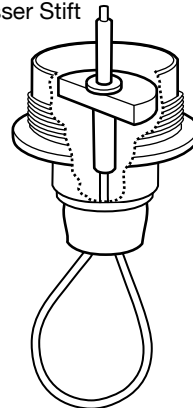

## ACHTUNG

Achte darauf dass das innere der Granate sauber ist. Lade nicht mit schmutzigen Handschuhen nach

3. Setze die Teile des Zuenders auf den Stift.
4. So soll's aussehen.
5. Richte den oberen Deckel so aus dass der Stift in das Loch im Shuttle passt.

5.

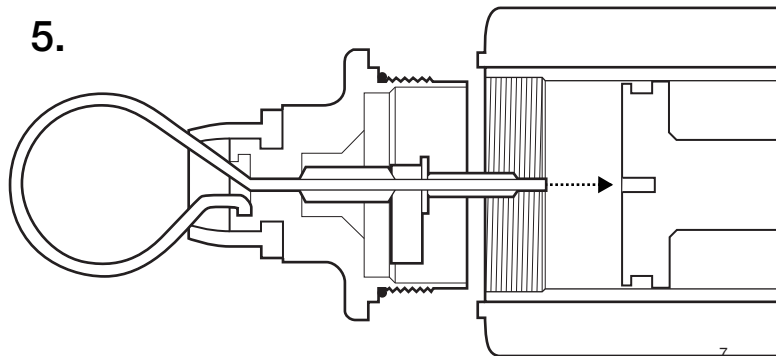

6.

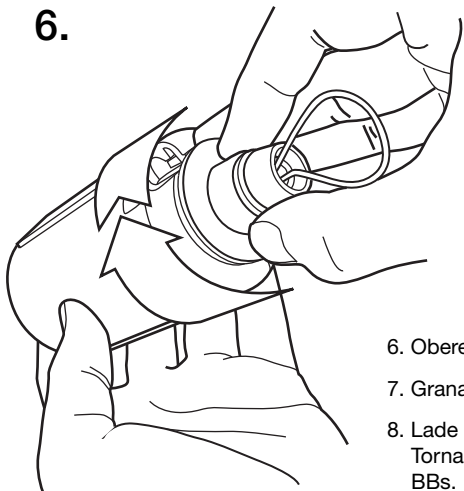

- 6. Oberen Deckel aufschrauben.
- 7. Granate mit Gas befüllen.
- 8. Lade die Spiralen mit BB s. Die Tornado Granate fast ca. 200 BBs.

7.

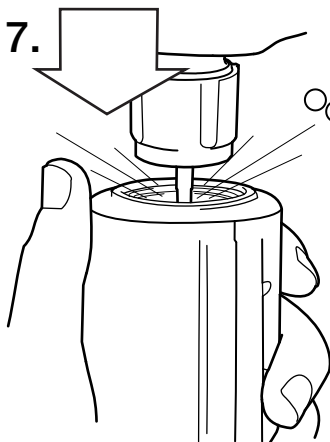

8.

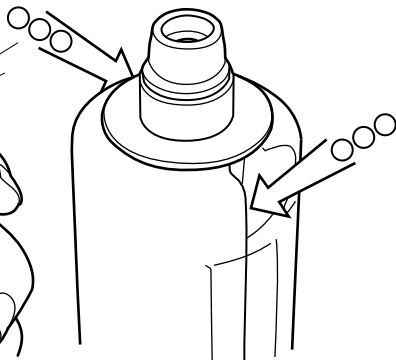

# EINSATZ

1. BEI BETRETEN DES SPIELFELDES:

2. EINSATZ:

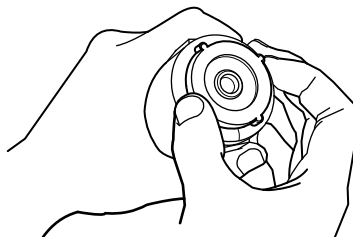

Ventildeckel aufschrauben um Granate scharf zu machen.

Ring zusammendruecken und herausziehen

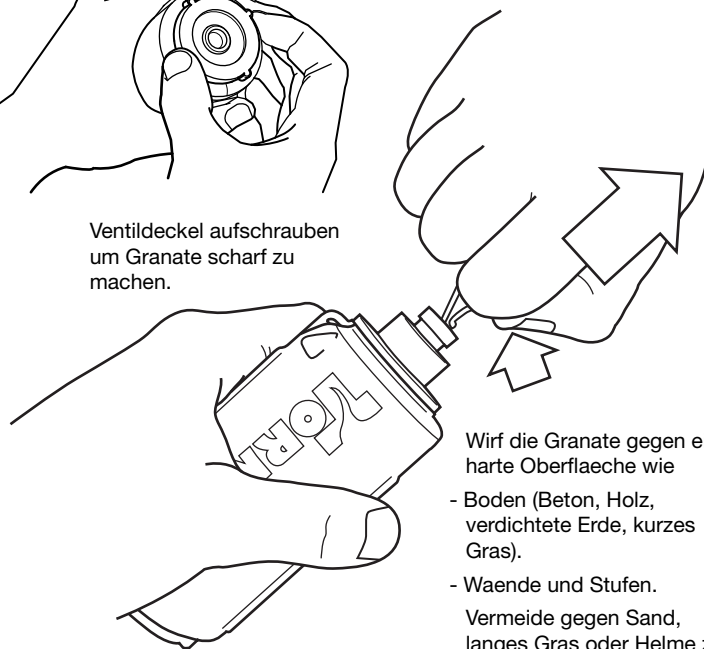

Wirf die Granate gegen eine harte Oberflaeche wie

- Boden (Beton, Holz, verdichtete Erde, kurzes Gras).
- Waende und Stufen.

Vermeide gegen Sand, langes Gras oder Helme zu werfen.

# MAINTENANCE

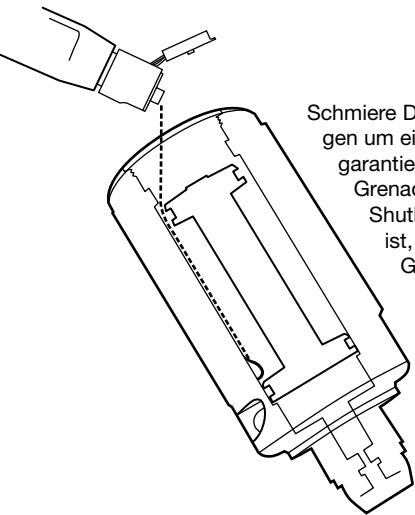

Schmiere Deine AI Granate alle zwei Anwendungen um eine gleichbleibende Leistung zu garantieren. Benutze ausschliesslich AI Grenade Silicon Oel. Ein schmergehendes Shuttle welches schwer zurueckzusetzen ist, ist ein Zeichen dafuer dass Deine Granate Schmierung braucht.

Tropfe einfach zwei Tropfen AI Grenade Oel zwischen Shuttle und Granaten-Koerper. Versuche direkt in den Gastank zu tropfen.

Deine Airsoft Innovations Tornado Granate verfuegt ueber ein Ueberdruckventil um sicher zu hohen Druck abzulassen. Sollte Deine Granate hierueber Gas verlieren, auf [airsoft-innovations.com](http://airsoft-innovations.com) findest Du die Anleitung zum zurueck- setzen des Ventils. Wenn Du immer das richtige Gas nutzt, wird das nie noetig sein.

Ueberdruckventil

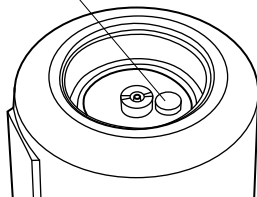

# AIRSOFT INNOVATIONS

## TORNADO TIMER GRENADE

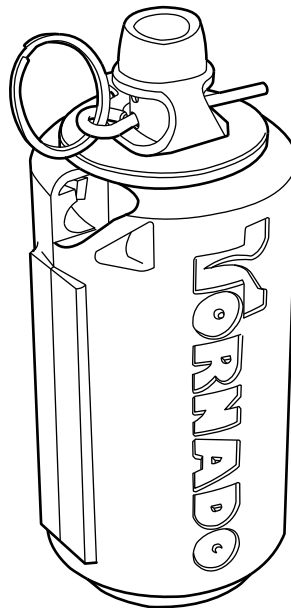

Die Original Tornado Granate Zuender mit 1,5 oder 3 Sek Verzoeigerung.

## GUNGAS KIT



Spare bei Blowback-Gas mit dem genialen Propan und Druckluft Adapter im Pack mit unserem GBB Silikon Oell.

## GAS PRESSURE GAUGE

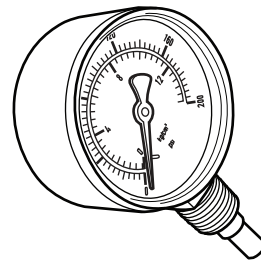

Ueberpruefe den Druck Deiner Softairgase um das bestmoegliche aus Deiner Tornado oder GBB raus zu holen.



Airsoft Innovations steht zu seinen Produkten  
Besuche [www.airsoft-innovations.com](http://www.airsoft-innovations.com) fuer:

- Unser volles Sortiment an Produkten und Zubehoer
- Ersatzteile
- Anleitungen
- Video Tutorials
- Fehlerbehebungs Anleitungen
- Technische Artikel
- Anleitungen in weiteren Sprachen

Wende Dich an einen unserer freundlichen Kanadier

**Support:** [exceptions@gungas.com](mailto:exceptions@gungas.com)

**Fuer Haendler:** [wholesale@gungas.com](mailto:wholesale@gungas.com)

***WWW.AIRSOFT-INNOVATIONS.COM*** 