

3. WERFEN UM ZU GEWINNEN

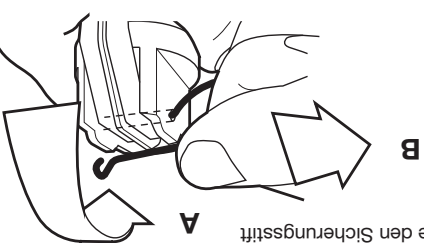

B

heraus

Richtung Granatenvorderseite
A. Drehe den Sicherungsstift in

2. DREHEN & ZIEHEN



lammer durch
Drücken aus.
Hake die Sicherheits-

1. SICHERUNGS-

STIFT SCHARF-

MACHEN

VERWENDUNG



Wir bei Airsoft Innovations stehen zu unseren Produkten.
www.airsoft-innovations.com



QUANTUM DRIVE VORSTELLUNG

Die Cyclone Granate ist unser erstes Produkt, welches mit dem neuem Quantum Drive System ausgestattet ist. Dadurch dass jedes BB einzeln durch die Beschleunigungskanäle schiesst, liefert die Granate eine brachiale Kraft mit rund 700 BBs pro Sekunde – und das alles in dieser kompakten Bauform.

Support:
support@airsoft-innovations.com

Händleranfragen:
wholesale@airsoft-innovations.com



Scanne diesen QR Code um dich in unseren Newsletter einzutragen und exklusive Angebote sowie brandaktuelle Neuigkeiten unserer Produkte als Erster zu erhalten.

CYCLONE IMPACT GRANATE



Ausgestattet mit



BEDIENUNGS- ANLEITUNG

AIRSOFT INNOVATIONS www.airsoft-innovations.com

DAS SET ENTHÄLT

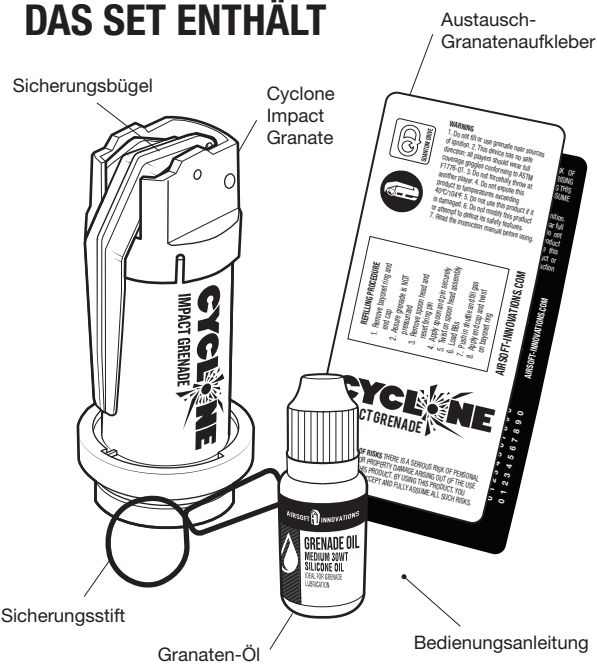

Sicherungsstift

Granaten-Öl

Bedienungsanleitung

Sicherheitshinweis: Durch das sachgemässe oder auch durch das unsachgemässe Verwenden dieses Produkts besteht ernsthafte Verletzungsgefahr bis hin zum Tod oder Gefahr einer Beschädigung von Eigentum. Durch das Verwenden dieses Produkts bist du dir dieser Gefahr bewusst und stimmst stillschweigend mit dieser überein.

CYCLONE ZUBEHÖR

Wir bieten eine große Zahl an Zubehör und Ersatzteil-Sets für die Cyclone Granate an. Kontaktiere deinen örtlichen Händler oder schau auf: www.airsoft-innovations.com

RESUPPLY KIT

Hast du deinen Sicherungsstift samt Granate geworfen? Haben sich deine Mitspieler deinen Sicherungsbügel "geborgt"? Keine Sorge. Du bekommst 3 Sicherungsstifte, 3 Sicherungsbügel und 3 limitierte Granaten-Skins in diesem handlichen Set.



REPAIR KIT

Stört aus deiner Cyclone Granate ungewollt Gas aus? Wir helfen dir. Dieses Set beinhaltet alles, um deine Granate wieder ordnungsgemäss abzudichten.

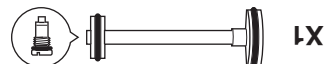

WARUNG: DER SICHERUNGSBÜGEL

Der Cyclone Sicherungsbügel verfügt über mehrere wichtige Sicherheitsfunktionen, die die Granate vor unbeabsichtigtem Auslösen schützen. Versichere dich, dass diese Sicherheitsmechanismen nicht beschädigt oder fehlerhaft sind.



WARUNG

- Dieses Produkt ist kein Spielzeug. Mache dich mit der Bedienungsanleitung vor dem Gebrauch vertraut. Bestehe darauf, dass auch andere Mitspieler die sichere Handhabung der Granaten erlernen.
- Dieses Produkt wurde für die Verwendung von Propangas oder Greengas konzipiert. Verwende kein unter hohem Druck stehendes Treibgas wie CO2 oder HPA.
- Setze das Produkt keinen Temperaturen über 40°C/104°F aus. Fülle oder benutze die Granate nicht in der Nähe von offenen Flammen.
- Verwende die Granate nicht in der Öffentlichkeit. Verwende das Produkt bedacht und achtsam als wäre es eine normale Waffenimitation.
- Modifiziere das Produkt unter keinen Umständen. Das Produkt beinhaltet bereits einen Überdruckschutz um dich zu schützen.

SICHERHEIT

Das Produkt löst nicht zielgerichtet aus, daher müssen alle Mitspieler dem ASTM F1776-01 Standard entsprechende Schutzmasken tragen. Einfache Sicherheitsbrillen sind kein ausreichender Schutz.

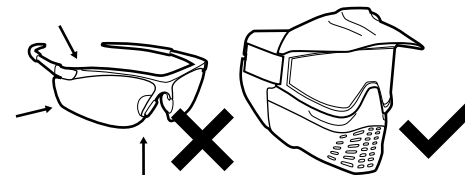

Gefährliche ungeschützte Bereiche.

- Sei aufmerksam. Wirf die Granate mit viel Schwung. Wirf die Granate nicht direkt auf andere Mitspieler.
- Hantiere mit den Granaten nicht in ungeschützten Bereichen. Entschärfe die Granate durch Entkoppeln der Bodenverschlusskappe.
- Handhabe jede Granate so, als wäre sie geladen und scharf. Geladene aber auch ungeladene Granaten, Blindgänger, in der Funktion gestörte oder verbrauchte Granaten müssen in allen Fällen entschärft werden, bevor sie in einen ungeschützten Bereich gebracht werden.

PFLEGE

Um ordnungsgemäss zu funktionieren, erfordert deine Cyclone Granate regelmäßige Schmierung. Es gibt zwei Arten deine Granate zu schmieren:

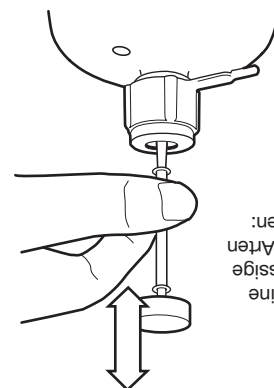

VARIANTE 1

Spitze das Granatenöl Ölpumpe direkt in die Propangasflasche ein.

VARIANTE 2

Tropfe zwei Tropfen Granatenöl nach jeder Verwendung direkt in den Granatenkörper.

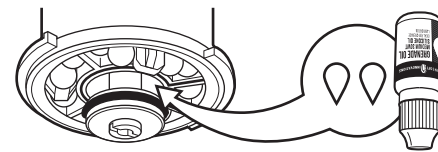

Anmerkung: Verwende ausschliesslich Airsoft Innovations Granatenöl um deine Granate zu schmieren.

BESTANDTEILE DER GRANATE

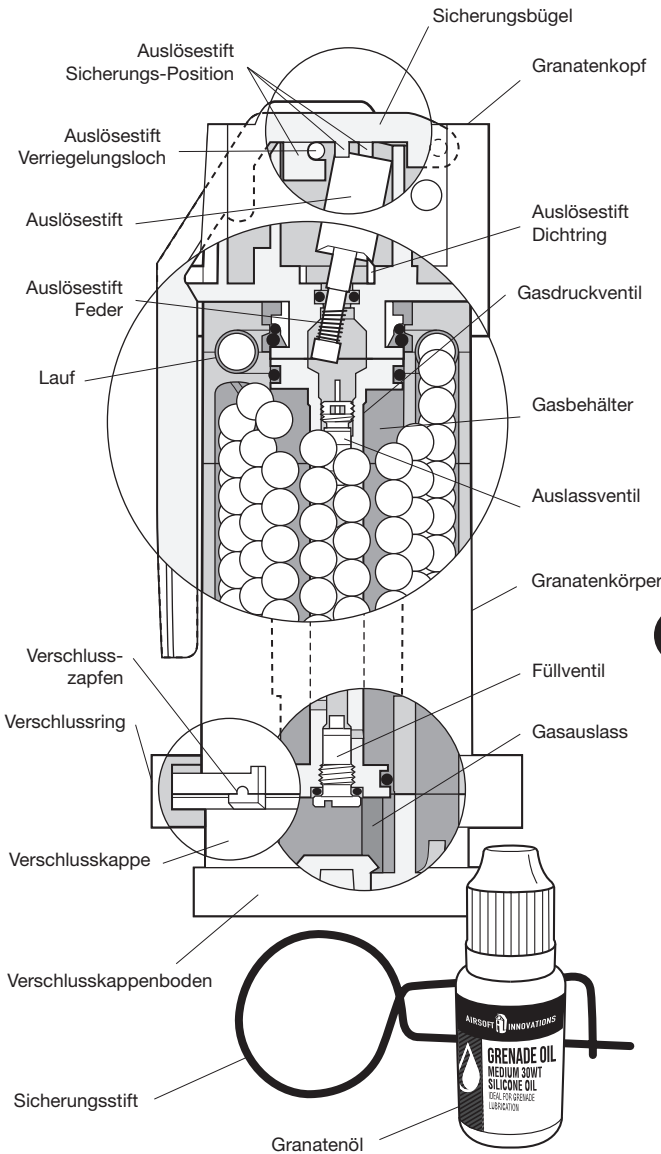

HILFE BENÖTIGT?

Wenn du Schwierigkeiten hast oder einfach nur neugierig bist, wie man diese Granate verwendet, besuche den Airsoft Innovations YouTube Kanal, um dir das Cyclone Instruktionsvideo anzusehen..

1 GRANATE SICHERN

1. VERSCHLUSSKAPPE ENTFERNEN

Drehe die Verschlusskappe gegen den Uhrzeigersinn um sie abzuheben.

2. GASDRUCK ÜBERPRÜFEN

Ist das Gasdruckventil geöffnet (A), ist deine Cyclone bereit zur Befüllung. Sollte das Gasdruckventil versenkt sein (B), verwende einen Propangas-Füllstutzen (ohne Flasche) um den Druck innerhalb der Granate abzubauen. Entferne den Granaten-Kopf niemals, bevor der Gasdruck nicht reduziert wurde.

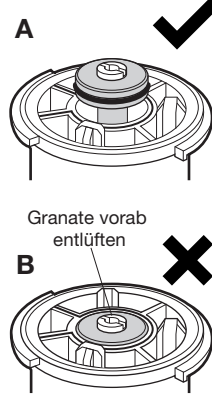
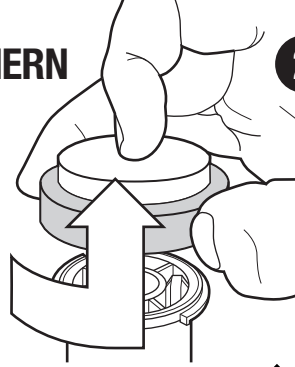

2 GRANATENKOPF SCHARF MACHEN

1. GRANATENKOPF ENTFERNEN

Drehe den Granatenkopf gegen den Uhrzeigersinn und hebe ihn vom Rest der Granate ab.



2. AUSLÖSESTIFT ZURÜCKSETZEN

Drücke den Granatenkopf auf eine harte Oberfläche um den Auslösestift leicht rauszudrücken. Kippe den Auslösestift danach nach vorne und hebe den gesamten Granatenkopf wieder an, um dessen Stellung zu fixieren.

3. SICHERUNGSBÜGEL ANBRINGEN

Versenke den Sicherungsbügel vertikal im Granatenkopf um den Auslösestift zu sichern.

4. SICHERUNGSSTIFT EINSETZEN

Setze den Sicherungsstift durch die Bohrung in den Granatenkopf ein.

Stecke die Sicherheitsklammer über den Sicherungsstift.

5. GRANATENKOPF WIEDER MONTIEREN

Drehe den Granatenkopf auf den Granatenkörper im Uhrzeigersinn fest.

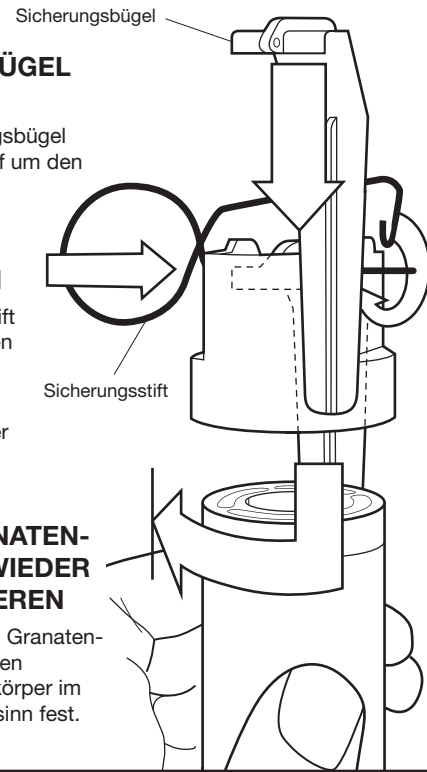
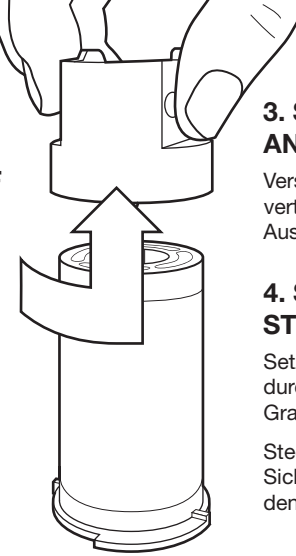

3 SCHMIEREN, GAS UND BBS BEFÜLLEN

1. DICHTUNGEN SCHMIEREN

Öle deine Granate nach jeder Benutzung mit zwei Tropfen des Airsoft Innovations Granaten-Öl direkt in den Granatenkörper oder verwende vorgeöltes Propangas.

Drücke das Gasventil wieder zurück bis es bündig schliesst.

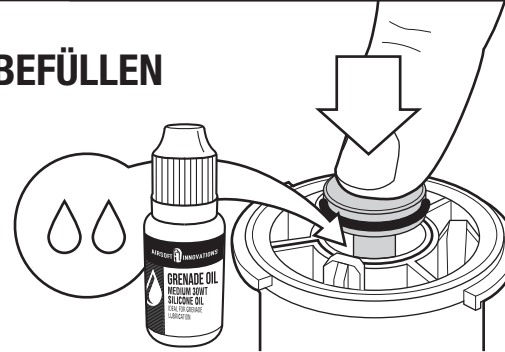

2. MIT GAS FÜLLEN

Fülle die Granate mit Propangas oder Greengas. Um ein bestmögliches Ergebnis zu erzielen, lasse das eingefüllte Gas/die gefüllte Granate für mindestens 15min auf Raumtemperatur anwärmen.

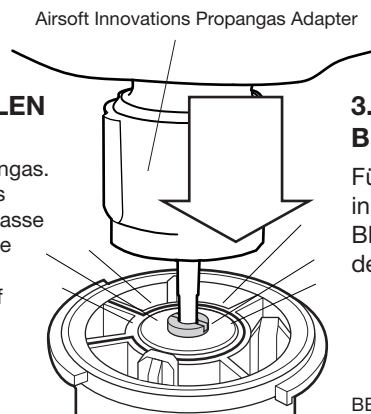

3. MIT BBS BEFÜLLEN

Fülle die BBs in die BB-Kammern der Granate.

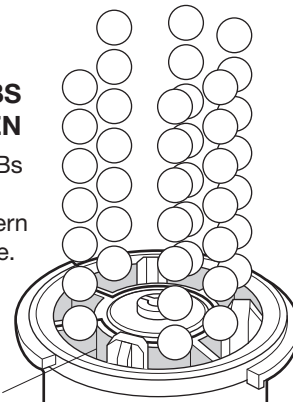

4 VERSCHLUSSKAPPE SCHLIESSEN

1. VERSCHLUSSRING AN VERSCHLUSSZAPFEN AUSRICHTEN

Drücke den Verschlussring, sodass er bündig auf der Verschlusskappe aufliegt.

Richte den Verschlussring samt Verschlusszapfen, wie auf dem Bild zu sehen ist, aus.

2. VERSCHLUSSKAPPE ANBRINGEN

Positioniere die so vorbereitete Verschlusskappe wie auf dem Bild über der Granate. Drücke den Verschlussring auf die Granate und drehe ihn kraftvoll zu.

