

Installation on plastic container

Instalación en recipiente de plástico

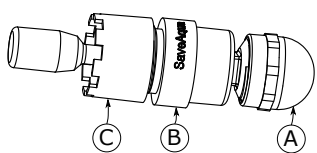

Step 1: Push spike guard (A) into the tap body (B).

Paso 1: Empuje el protector de la punta (A) en el cuerpo del grifo (B).

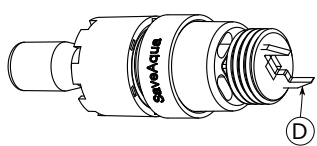

Step 2: Unscrew the spike guard (A). Be careful, there are two sharp spikes (D) underneath the guard!

Paso 2: Desenroscar el protector de la punta (A). Tenga cuidado, ya que hay dos puntas filosas (D) por debajo del protector.

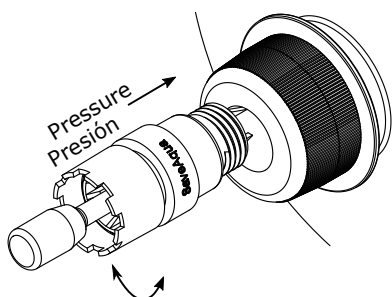

Step 3: Position the long spike (D) on the center of the hole to be cut. Apply pressure to the tap and spike tool so that the long spike (D) puncture a hole in the center of the hole to be cut. Rotate the tap and spike tool while applying **LIGHT** pressure to "scratch" plastic surface until the opening is cut.

Paso 3: Coloque la espiga larga (D) en el centro del agujero que se va a cortar. Aplique presión a la herramienta de roscar y clavos de modo que la punta larga (D) perforo un agujero en el centro del agujero que se va a cortar. Gire la herramienta para grifos y picos mientras aplica una **LIGERA** presión para "rayar" la superficie de plástico hasta que se corte la abertura.

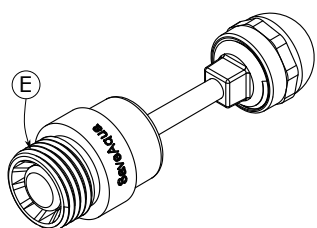

Step 4: Re-attach the spike guard (A). Remove the nut (C).

Paso 4: Vuelva a colocar el protector de púas (A). Retire la tuerca (C).

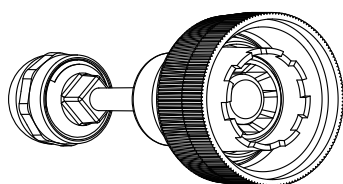

Step 5: Insert threaded tap end (E) into the opening that you just cut. Screw the nut (C) onto the threaded end (E) and tighten it slightly.

Paso 5: Inserte el extremo del grifo roscado (E) en la abertura que acaba de cortar. Enrosque la tuerca (C) en el extremo roscado (E) y apriételo ligeramente.

Installation on Reliance Canister

Instalación en el recipiente Reliance

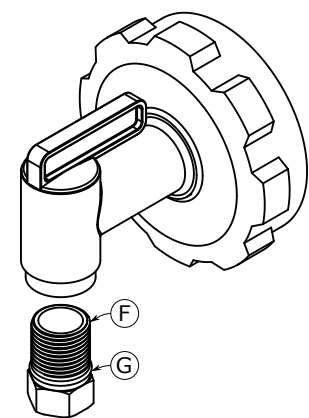

Screw spigot adapter (F) into the Reliance spigot. Ensure that the seal (G) will be fully engaged with spigot. Remove nut (C). Screw tap threaded end (E) into spigot adapter. Open spigot.

Enrosque el adaptador de espita (F) en la espita Reliance. Asegúrese de que el sello (G) esté completamente acoplado con la espita. Quite la tuerca (C). Enrosque el extremo roscado del grifo (E) en el adaptador de espita. Abra el grifo.

Installation on 1/2" Hose

Instalación en manguera de 1/2"

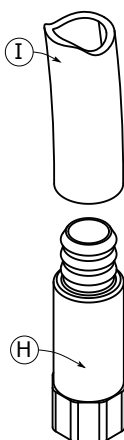

Insert hose adapter (H) into the 1/2" hose (I). Warm up the hose end to facilitate installation. Remove nut (C). Screw tap threaded end (E) into hose adapter (H).

Inserte el adaptador de la manguera (H) en la manguera de 1/2 "(I). Caliente el extremo de la manguera para facilitar la instalación. Quite la tuerca (C). Enrosque el extremo roscado del grifo (E) en el adaptador de la manguera (H).

Operating the tap

Funcionamiento del grifo

To open the tap, push up on spike guard (A). To stop water flow, stop pushing up.

Para abrir el grifo, empuje hacia arriba el protector de la punta (A). Para detener el flujo de agua, deje de empujar hacia arriba.