

Manuel du revendeur

ROUTE	VTT	Trekking
Ville/ confort	SPORT URBAIN	E-BIKE

Dérailleur arrière

DURA-ACE

RD-R9100

ULTEGRA

RD-R8000

105

RD-R7000

TABLE DES MATIÈRES

MISE EN GARDE IMPORTANTE	3
POUR VOTRE SÉCURITÉ.....	4
LISTE DES OUTILS À UTILISER.....	7
INSTALLATION.....	9
Installation du dérailleur arrière.....	9
Type à montage direct.....	10
RÉGLAGE.....	12
Réglage de la course.....	12
Installation de la chaîne.....	14
Fixation du câble.....	15
Utilisation de la vis de réglage d'extrémité.....	18
Réglage SIS.....	19
ENTRETIEN	23
Remplacement de la plaque et du ressort de tension de plaque.....	23
Remplacement du galet.....	25
Remplacement du câble.....	25

MISE EN GARDE IMPORTANTE

- **Le présent manuel du revendeur est essentiellement prévu pour être utilisé par des mécaniciens spécialisés dans le domaine du vélo.**
Les utilisateurs qui ne sont pas formés professionnellement au montage de vélos ne doivent pas tenter d'installer eux-mêmes les éléments à l'aide des manuels du revendeur.
Si certains points mentionnés dans ce manuel ne sont pas clairs, ne procédez pas à l'installation. Contactez plutôt le magasin où vous avez effectué votre achat ou un revendeur local de vélos pour obtenir de l'aide.
- Veuillez à lire tous les modes d'emploi inclus avec le produit.
- Ne démontez pas ou ne modifiez pas le produit d'une façon autre que celle décrite dans le présent manuel du revendeur.
- Tous les manuels du revendeur et les modes d'emploi peuvent être consultés en ligne sur notre site Internet (<http://si.shimano.com>).
- Veuillez respecter les lois et réglementations en vigueur dans le pays, l'état ou la région où vous exercez votre activité de revendeur.

Pour votre sécurité, veuillez lire attentivement le présent manuel du revendeur avant toute utilisation et vous y conformer pour une utilisation correcte.

Les instructions suivantes doivent être observées à tout moment afin d'éviter toute blessure corporelle ou tout dommage causé à l'équipement ou à la zone de travail.

Les instructions sont classées en fonction du degré de danger ou de l'ampleur des dégâts pouvant être causés si le produit est mal utilisé.

DANGER

Le non-respect des instructions entraînera des blessures graves ou mortelles.

AVERTISSEMENT

Le non-respect des instructions peut entraîner des blessures graves ou mortelles.

ATTENTION

Le non-respect des instructions peut entraîner des blessures corporelles ou endommager l'équipement et la zone de travail.

POUR VOTRE SÉCURITÉ

AVERTISSEMENT

- **Veillez à bien respecter les instructions fournies dans les manuels lors de l'installation du produit.**
Il est recommandé d'utiliser uniquement des pièces d'origine Shimano. Si des pièces comme des boulons et des écrous sont desserrés ou endommagés, le vélo risque de se renverser soudainement, ce qui pourrait blesser grièvement l'utilisateur.
De plus, si les réglages ne sont pas effectués correctement, des problèmes risquent d'apparaître et le vélo risque de se renverser soudainement, entraînant ainsi des blessures graves.
-  Veillez à porter des lunettes de sécurité pour vous protéger les yeux lorsque vous effectuez des tâches d'entretien comme le remplacement de pièces.
- Après avoir lu avec attention le manuel du revendeur, rangez-le dans un lieu sûr afin de pouvoir le consulter ultérieurement.

Veillez également à informer les utilisateurs des points suivants :

- *Les intervalles entre les entretiens dépendent de l'usage du vélo et des conditions d'utilisation Net-toyez régulièrement la chaîne avec un nettoyant pour chaînes approprié. N'utilisez jamais de sol-vants à base d'acide ou d'alcali tels que des pro-duits pour enlever la rouille. Si vous utilisez ces solvants, la chaîne risque de se casser et vous ris-quez de vous blesser grièvement.*
- Vérifiez si la chaîne n'est pas endommagée (déformation ou fissure), si elle n'a pas sauté ou si elle ne présente pas d'autres anomalies tel qu'un changement de vitesse involontaire. Si un problème quelconque est décelé, consultez un revendeur ou un intermédiaire. La chaîne risque de se briser et d'entraîner votre chute.

REMARQUE

Veillez également à informer les utilisateurs des points suivants :

- Si les changements de pignon ne se font pas de manière régulière, nettoyez le dérailleur et lubrifiez toutes les pièces mobiles.
- Si le jeu des maillons est trop important et que le réglage des changements de vitesse ne peut pas être effectué, remplacez le dérailleur.
- Les pignons doivent être lavés régulièrement avec un détergent neutre. De plus, nettoyer la chaîne avec un produit détergent neutre et la graisser peut être un moyen efficace pour allonger la durée de vie des pignons et de la chaîne.
- Les produits ne sont pas garantis contre l'usure naturelle et les détériorations résultant de l'utilisation normale et du vieillissement.

Installation d'éléments sur le vélo et entretien :

- Utilisez un câble OT-RS900 et un guide-câble pour un fonctionnement fluide.
- Graissez au préalable le câble interne et l'intérieur de la gaine avant d'utiliser votre vélo pour que qu'ils glissent facilement. Ne laissez pas la poussière adhérer au câble intérieur. Si la graisse qui se trouve sur le câble intérieur est essuyée, il est recommandé d'appliquer de la graisse SIS SP41 (Y04180000).
- L'extrémité de la gaine qui dispose d'un embout de gaine étanche (type aluminium) doit se trouver côté dérailleur. Pour plus de détails, reportez-vous au manuel du revendeur du ST-R9100.

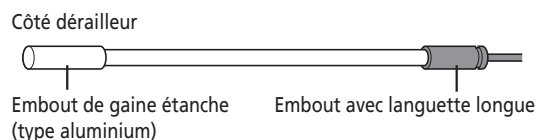







- Si les réglages de changement de pignon ne peuvent pas être effectués, vérifiez si les extrémités de la fourche arrière sont alignés. Vérifiez si le câble est lubrifié et propre et si la gaine est trop longue ou trop courte.
- Nettoyez régulièrement le dérailleur et lubrifiez toutes les pièces mobiles (mécanisme et galets).
- Une flèche se trouve sur les galets de tension pour indiquer le sens de rotation. Posez alors le galet de sorte que la flèche soit dirigée dans le sens des aiguilles d'une montre lorsque vous regardez le côté extérieur du dérailleur.
- Si vous entendez un bruit anormal en raison d'un jeu au niveau du galet, vous devez remplacer le galet.

Le produit actuel peut être différent de celui présenté sur le schéma car ce manuel vise essentiellement à expliquer les procédures d'utilisation du produit.

LISTE DES OUTILS À UTILISER

LISTE DES OUTILS À UTILISER

Les outils suivants sont nécessaires pour l'installation, le réglage et l'entretien.

Outil		Outil		Outil	
	Clé à six pans de 2 mm		Clé à six pans de 4 mm		Tournevis [n° 2]
	Clé à six pans de 3 mm		Clé à six pans de 5 mm		Hexalobulaire [n° 10]

INSTALLATION

INSTALLATION

Installation du dérailleur arrière

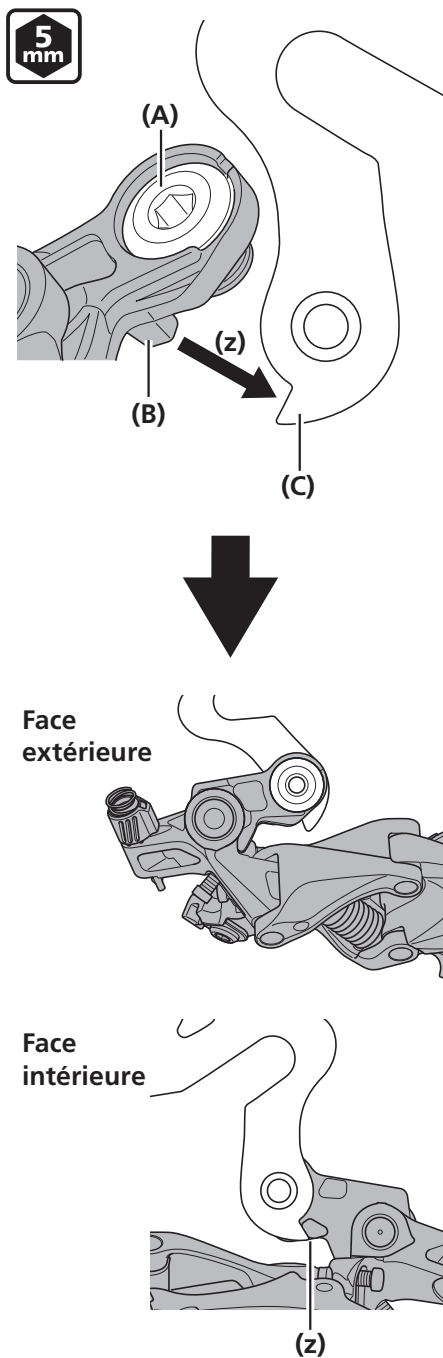

Utilisez une clé à six pans pour serrer le boulon de fixation du dérailleur arrière, en faisant attention à ce que ce boulon ne s'insère pas en biais dans l'extrémité de fourche.

Lorsque vous effectuez cette opération, placez le dérailleur arrière de manière à ce que la saillie à l'arrière du support soit en contact avec l'embout d'extrémité de fourche du dessus, en veillant à ce qu'il n'y ait pas d'écart entre les deux.

(z) Procédez à l'installation en veillant à ne pas laisser d'écart.

- (A)** Boulon de fixation du dérailleur arrière
- (B)** Saillie à l'arrière du support
- (C)** Embout d'extrémité de fourche

Couple de serrage	
	8-10 Nm

REMARQUE

Vérifiez régulièrement qu'il n'y a pas d'écart entre l'embout d'extrémité de fourche et la saillie à l'arrière du support. En présence d'un écart entre ces deux pièces, les performances de changement de vitesse risquent d'être altérées.

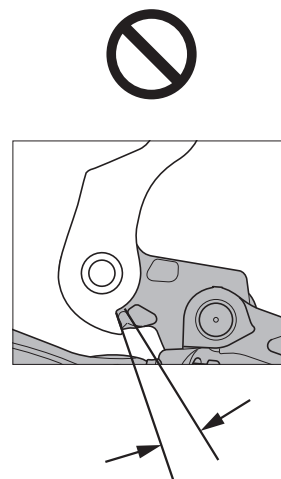

■ Type à montage direct

Remplacement par un type à montage direct

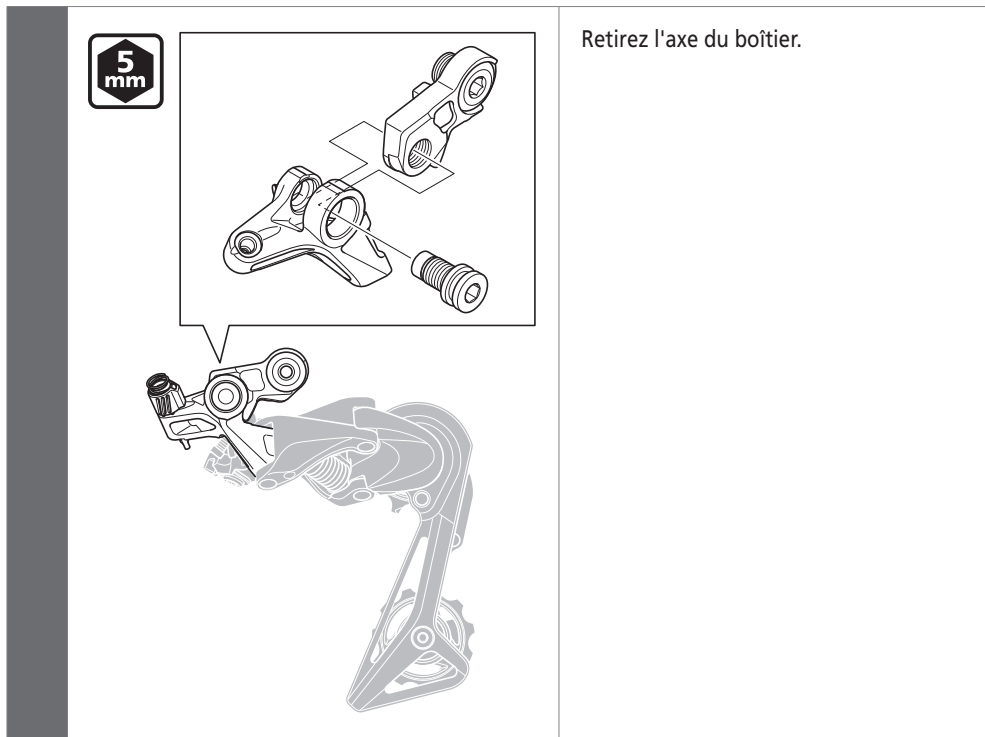

RÉGLAGE

RÉGLAGE

■ Réglage de la course

Réglage supérieur

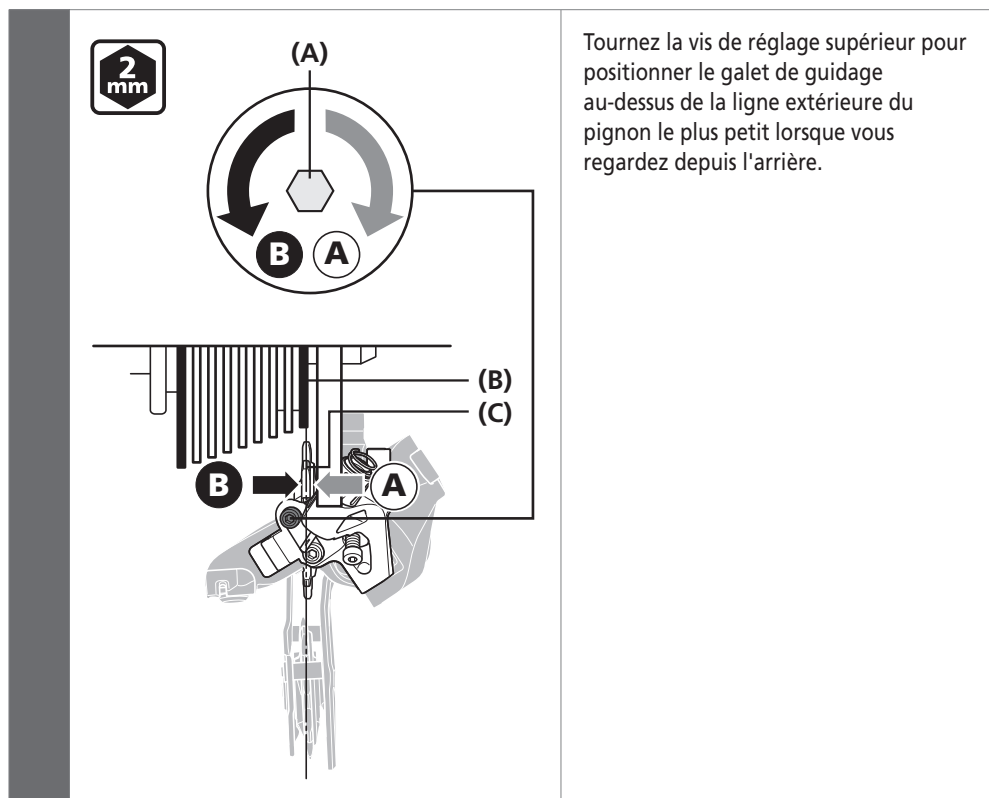

Tournez la vis de réglage supérieur pour positionner le galet de guidage au-dessus de la ligne extérieure du pignon le plus petit lorsque vous regardez depuis l'arrière.

(A) Vis de réglage supérieur

(B) Plus petit pignon

(C) Galet de guidage

Réglage inférieur

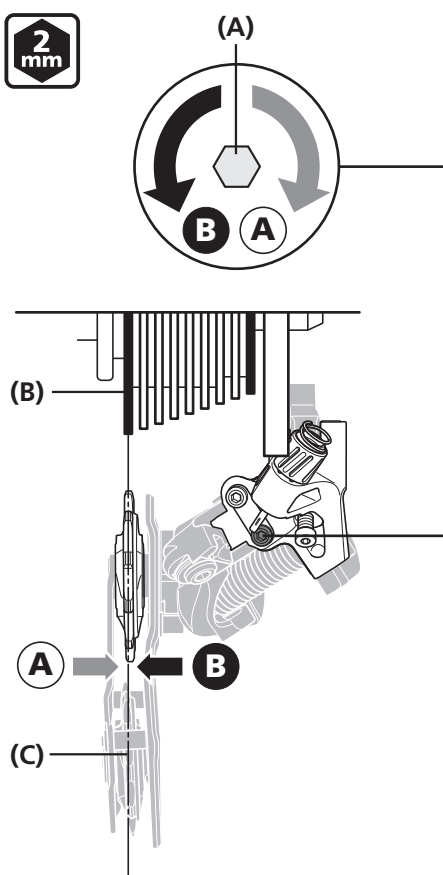

Tournez la vis de réglage inférieur pour positionner le galet de guidage directement en-dessous du pignon le plus grand.

- (A)** Vis de réglage inférieur
- (B)** Pignon maximum
- (C)** Galet de guidage

Installation de la chaîne

Longueur de chaîne

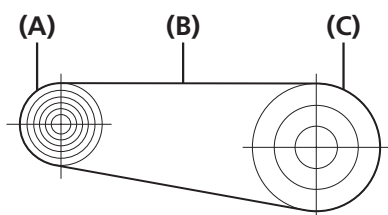

Montez la chaîne sur pignon le plus grand et le plateau le plus grand.

Ensuite, ajoutez 1-3 maillons pour régler la longueur de la chaîne.

- (A) Pignon maximum
- (B) Chaîne
- (C) Plateau le plus grand
- (D) Maillon intérieur
- (E) Maillon extérieur
- (F) Goupille destinée à empêcher la chaîne de dérailler

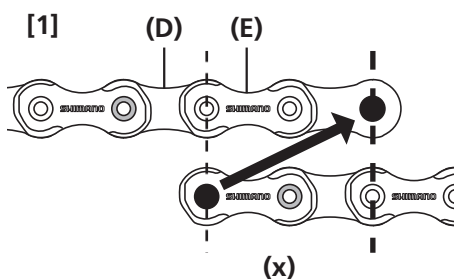

Lors du montage de la chaîne, si les maillons intérieurs et les maillons extérieurs correspondent, (comme dans [1]), réglez sa longueur en ajoutant 2 maillons.

Si les maillons intérieurs correspondent et les maillons extérieurs correspondent (comme dans [2]), réglez sa longueur en ajoutant 1 ou 3 maillon(s). Lors du réglage de la longueur avec 1 maillon supplémentaire (dans [2]), si vous craignez que la chaîne passe sur le pignon adjacent après l'avoir montée sur le pignon le plus grand et le plateau le plus grand, réglez sa longueur en ajoutant 2 maillons supplémentaires.

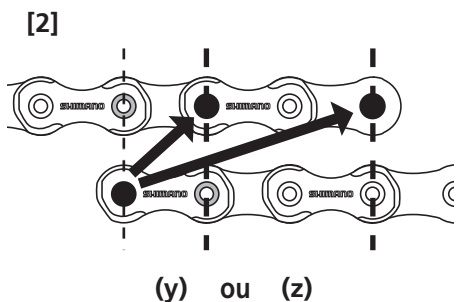

- (x) +2 maillons
- (y) +1 maillon
- (z) +3 maillons

REMARQUE

L'ensemble de plateau de dérailleur arrière est équipé d'une broche ou d'une plaque qui empêche la chaîne de dérailler.

Lorsque vous acheminez la chaîne dans le dérailleur arrière, passez-la par le corps de dérailleur arrière en partant du côté de la plaque destinée à empêcher la chaîne de dérailler comme indiqué sur le schéma.

Si la chaîne n'est pas acheminée correctement, la chaîne ou le dérailleur arrière risque de subir des dégâts.

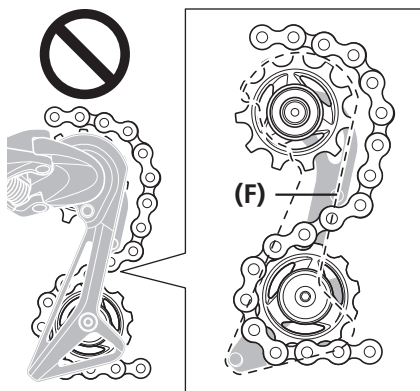
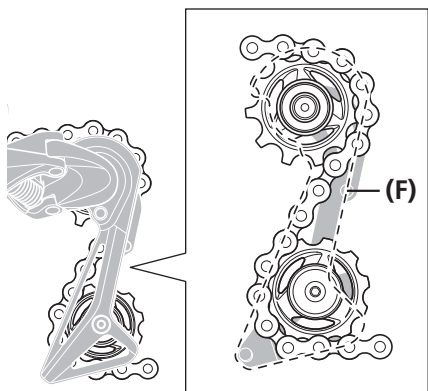

Fixation du câble

Découpe de la gaine

1



Pour découper la gaine, coupez l'extrémité opposée à l'extrémité avec le repère.

Après avoir coupé la gaine, arrondissez l'embout de façon à ce que l'intérieur de l'orifice présente un diamètre uniforme.

2

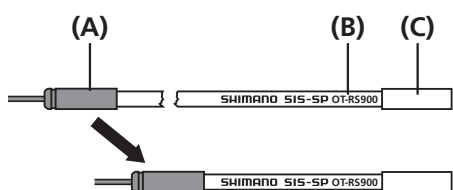

Une fois la découpe effectuée, fixez le même embout avec languette longue sur l'extrémité.

- (A)** Embout avec languette longue
- (B)** OT-RS900
- (C)** Embout de gaine étanche (type aluminium)

REMARQUE

- Veillez à utiliser OT-RS900 pour la gaine.
- Pour découper la gaine, veillez à couper au plus proche de l'extrémité sur l'embout avec languette longue.

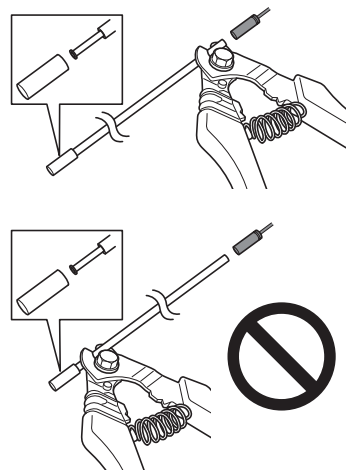

Longueur de la gaine

1

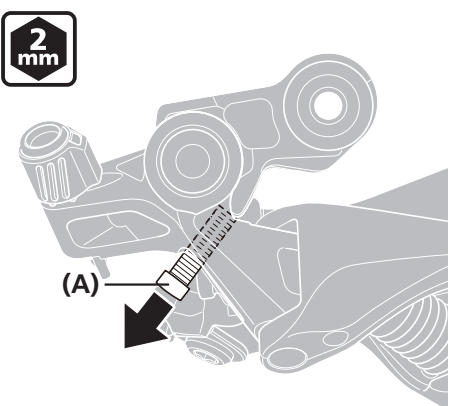

2 mm

(A)

Desserrez le boulon de réglage d'extrémité jusqu'à ce qu'elle se trouve dans la position indiquée sur le schéma.

(A) Vis de réglage d'extrémité

2

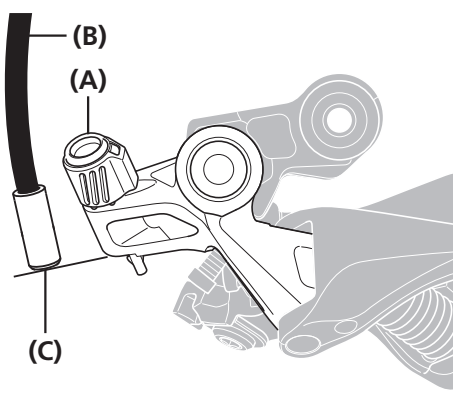

(B)

(A)

(C)

Assurez-vous qu'il y a un jeu suffisant dans la gaine.

Ensuite, alignez la gaine, sur laquelle l'embout de gaine étanche (type aluminium) est installé avec le bord inférieur du porte-gaine sur le dérailleur arrière, puis coupez la longueur de gaine qui dépasse.

(A) Support de gaine extérieure

(B) Gaine

(C) Embout de gaine étanche (type aluminium)

Raccordement et fixation du câble

1

(A) (B)

Raccordez le câble interne au dérailleur arrière.

- (A) Câble
- (B) Cache avec languette

REMARQUE

- Il est recommandé de remplacer le cache avec languette lors du remplacement du câble.
- De la poussière peut être produite lorsque le câble est installé ou lorsque le revêtement est dégât lors de l'utilisation, mais cela n'affectera pas ses fonctions.

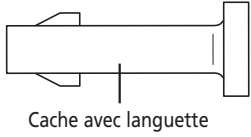

2

Supprimez le jeu initial du câble comme indiqué sur le schéma.

3

(A)

Raccordez le câble interne au dérailleur arrière.

Assurez-vous que le câble est solidement fixé dans la rainure.

- (A) Câble

Couple de serrage	
4 mm	6-7 Nm

4

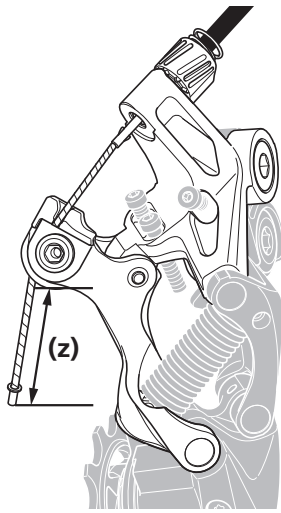

Fixez le câble interne de sorte que la marge soit d'environ au moins 30 mm.

Installez l'embout de câble.

(z) 30 mm maximum

REMARQUE

Vérifiez si le câble interne n'interfère pas avec les rayons de la roue.
Bloquez la roue lorsque vous effectuez cette étape.

■ Utilisation de la vis de réglage d'extrémité

Réglage de la vis de réglage d'extrémité

2 mm

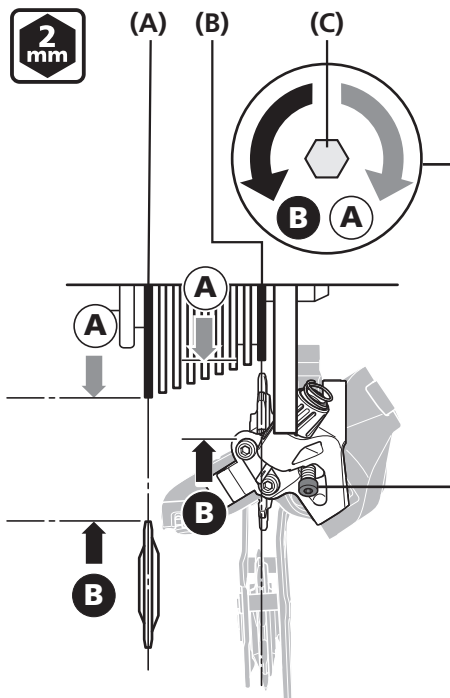

Fixez la chaîne sur le pignon le plus grand et tournez la manivelle vers l'arrière.

Régalez le boulon de réglage d'extrémité afin de rapprocher le galet de guidage du pignon autant que possible mais sans que la chaîne ne soit coincée.

De même, avec pignon le plus petit engagé, réglez le boulon de réglage d'extrémité dans la position précédant le coincement de la chaîne.

En cas de jeu dans la chaîne lorsque cette dernière est montée sur le plateau le plus petit et le pignon le plus petit, réglez le boulon de réglage d'extrémité afin d'éliminer ledit jeu.

(A) Pignon le plus grand

(B) Pignon le plus petit

(C) Vis de réglage d'extrémité

■ Réglage SIS

Réglage SIS

- 1 Actionnez une fois la commande de dérailleur pour déplacer la chaîne du pignon le plus petit au 2ème pignon.

Meilleur réglage

2

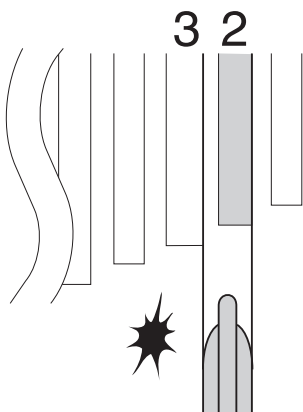

Le meilleur réglage s'effectue lorsque la commande de dérailleur est actionnée suffisamment pour réduire l'écartement et que la chaîne entre en contact avec le 3ème pignon à partir du pignon le plus petit et fait du bruit.

Lors du passage au 3ème pignon à partir du pignon le plus petit

2

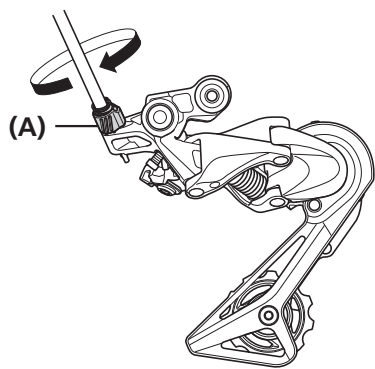

Serrez le boulon de réglage de câble (dans le sens des aiguilles d'une montre) jusqu'à ce que la chaîne revienne sur le 2ème pignon à partir du pignon le plus petit.

(A) Vis de réglage du câble

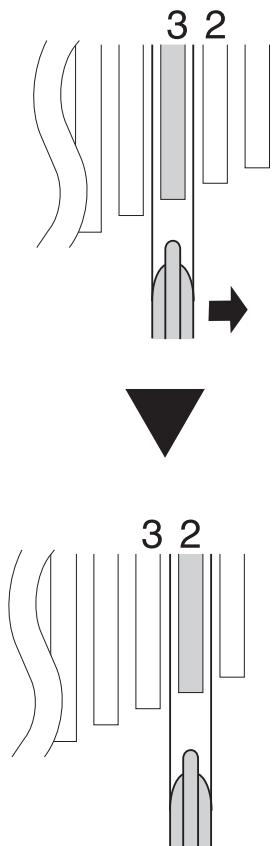

Lorsqu'aucun son n'est perçu

2

Desserrez le boulon de réglage de câble (dans le sens inverse des aiguilles d'une montre) jusqu'à ce que la chaîne entre en contact avec le 3ème pignon à partir du pignon le plus petit et émette un bruit.

(A) Vis de réglage du câble

3

Remettez le levier dans sa position d'origine (la position où le levier est réglé sur le 2ème pignon à partir du pignon le plus petit et a été relâché), puis tournez la manivelle dans le sens des aiguilles d'une montre.

4

Actionnez le levier pour changer de pignon et assurez-vous qu'aucun bruit n'est émis.

REMARQUE

Si la chaîne entre en contact avec le 3ème pignon à partir du pignon le plus petit et émet un bruit, tournez légèrement la vis de réglage de câble dans le sens des aiguilles d'une montre pour la serrer jusqu'à ce que le bruit s'arrête et que la chaîne tourne régulièrement.

ENTRETIEN

ENTRETIEN

■ Remplacement de la plaque et du ressort de tension de plaque

Démontage

1

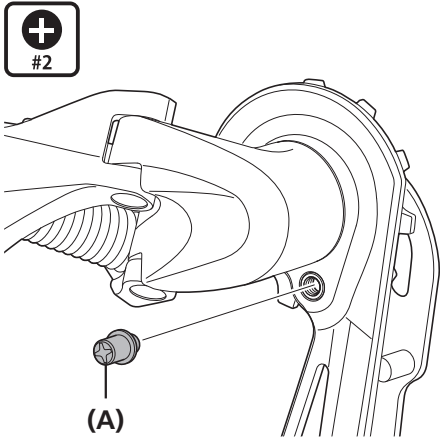

Retirez la goupille de butée de plaque.

(A) Goupille de butée de plaque

Couple de serrage	
	1 Nm

2

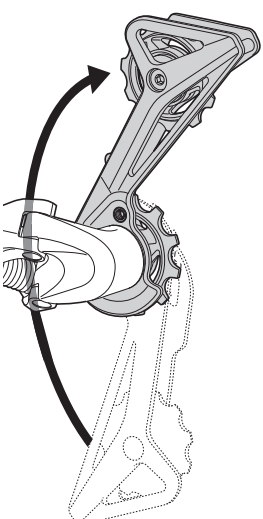

Tournez la plaque pour desserrer le ressort de tension de la plaque comme indiqué sur le schéma.

3

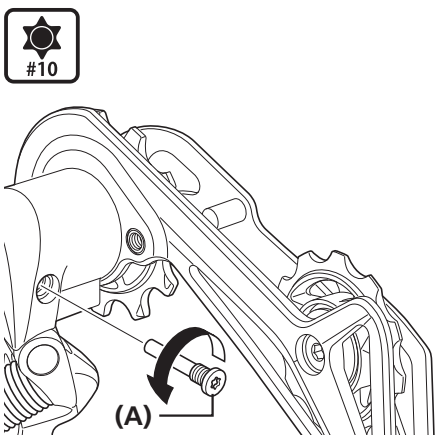

À l'aide d'une clé hexalobulaire [n° 10], retirez le boulon de butée.

(A) Boulon de butée

Couple de serrage	
	1 Nm

Remplacement de la plaque et du ressort de tension de plaque

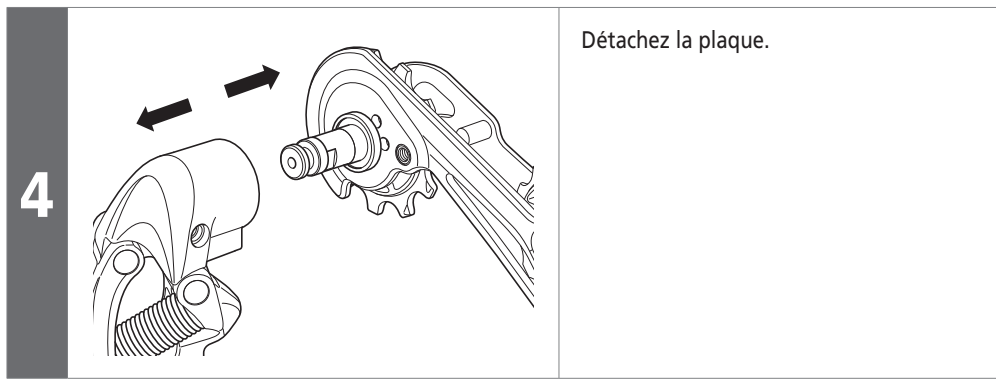

Détachez la plaque.

Précautions à prendre lors de l'assemblage

Pour l'assemblage, procédez dans l'ordre inverse de la dépose tout en observant les précautions suivantes.

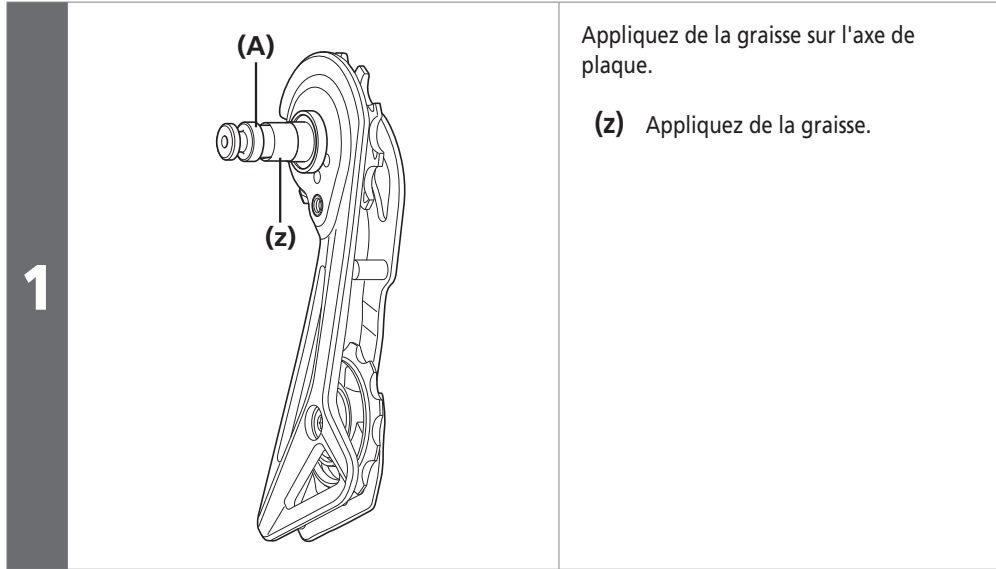

Appliquez de la graisse sur l'axe de plaque.

(z) Appliquez de la graisse.

(A) Axe de plaque

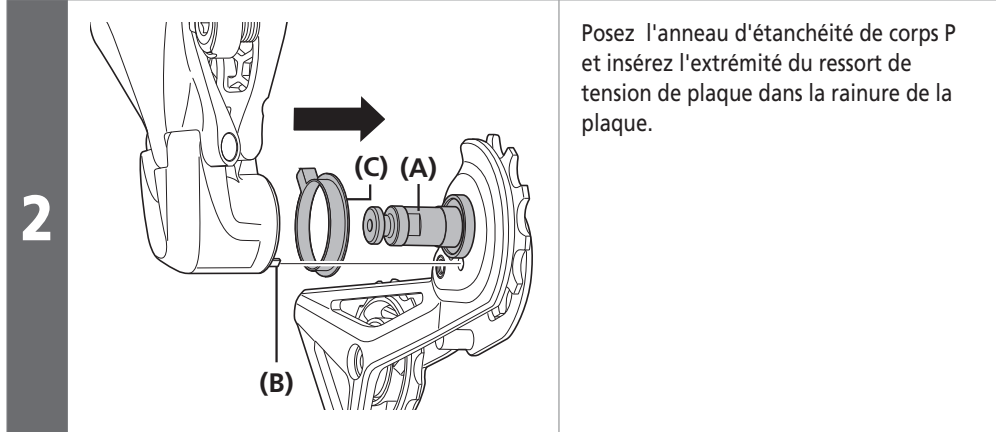

Posez l'anneau d'étanchéité de corps P et insérez l'extrémité du ressort de tension de plaque dans la rainure de la plaque.

(A) Axe de plaque
(B) Ressort de tension de plaque
(C) Anneau d'étanchéité de corps P

■ Remplacement du galet

Vérifiez le sens de la flèche sur la poulie avant de procéder à l'installation.
Le galet RD-R7000 ne doit pas être installé dans un sens particulier.

3 mm

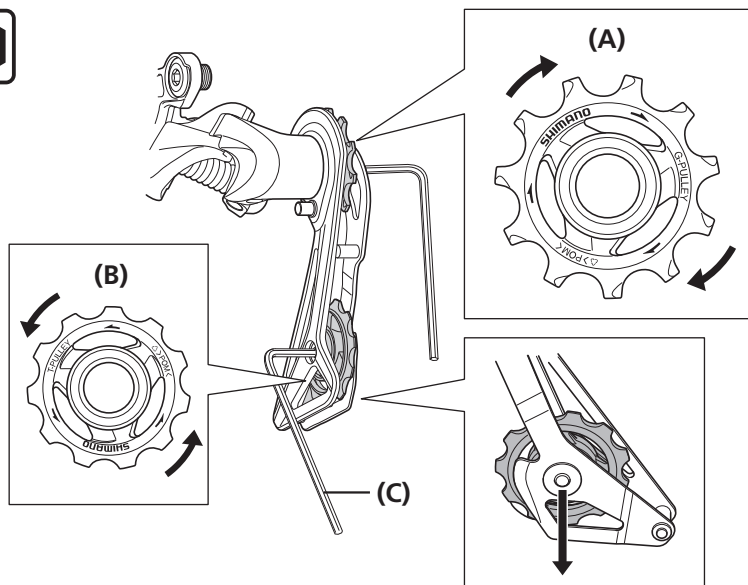

- (A) Galet de guidage
- (B) Galet de tension
- (C) Clé à six pans de 3 mm

Couple de serrage

3 mm

2,5-5 Nm

■ Remplacement du câble

- 1 Enlevez le câble.

2

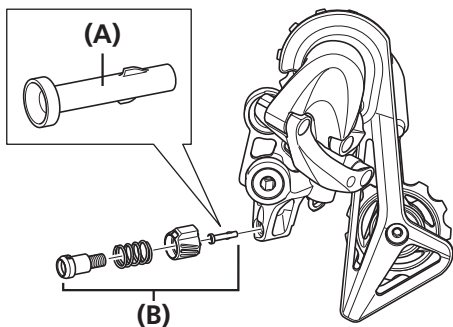

Retirez la vis de réglage de câble, puis enlevez le cache avec la languette.
Le galet RD-R7000 ne dispose pas d'un cache avec languette.

- (A) Cache avec languette
- (B) Vis de réglage du câble

3

Fixez un nouveau cache avec languette.

4

Vissez la vis de réglage du câble à l'endroit approprié.

5

Fixez un nouveau câble.



INFOS TECHNIQUES

Un cache avec languette est fourni avec un câble en option.

