

babybrezza®

bottle washer **pro**®

Instructies

voor installatie, gebruik en reiniging

babybrezza®

U.S. Patent Nos. 9782803 & 20140150830

ACTIVEER UW GARANTIE

Scan hier



babybrezza.eu

Voordelen:

Snellere klantenservice,
langere openingstijden
& nog veel meer



GRATIS
Baby Brezza
wasmiddel tabletten
binnenin
(1 tablet per gebruik)

BELANGRIJK:

- Gebruik alleen vaatwastabletten van Baby Brezza. GEBRUIK NOOIT huishoudelijk vaatwasmiddel.
- Als uw huis hard water/bronwater heeft, kunnen er na het drogen mineraalresten op de producten achterblijven. Om dit te voorkomen, raden wij aan een waterontharder of gedestilleerd water te gebruiken.
- Er kan soms een kleine hoeveelheid restwater achterblijven in holle delen van producten na het drogen, net als bij uw vaatwasser. Kantel de producten gewoon zodat het water in de machine wegloopt.

babybrezza.eu

© 2023 Baby Brezza Enterprises LLC

INSTRUCTIES VOOR VEILIG GEBRUIK

Bij het gebruik van elektrische apparaten moeten altijd de basis veiligheidsmaatregelen in acht worden genomen, waaronder de volgende:

1. Lees alle instructies zorgvuldig door, voordat u de flessenreiniger gebruikt.
2. Controleer of de op het apparaat aangegeven netspanning overeenkomt met uw elektriciteitsnet.
3. Als er zichtbare schade is aan het apparaat, de stekker of het snoer, haal dan onmiddellijk de stekker uit het stopcontact en gebruik het apparaat niet meer.
4. Als de snoer is beschadigd, zal het moeten worden vervangen door de fabrikant, de klantenservice of een vergelijkbaar gekwalificeerd persoon om gevaarlijke situaties te voorkomen.
5. Laat kinderen het apparaat niet gebruiken of aanraken. Het apparaat wordt ergt heet en de stoom kan ernstige brandwonden veroorzaken.
6. Het apparaat bevat hete vloeistoffen en kan daarom niet worden verplaatst wanneer het gebruikt wordt.
7. Raak de warme oppervlakken van het apparaat niet aan.
8. Plaats het apparaat niet op of in de buurt van warme oppervlakken, een warme oven of in de buurt van een gas- of elektrische verwarming.
9. Haal de stekker uit het stopcontact voordat je het apparaat schoonmaakt of opbergt.
10. Laat het netsnoer, de stekker of de basiseenheid niet in contact komen met water of een andere vloeistof.
11. Dit apparaat bevat geen onderdelen die door de gebruiker zelf kunnen worden gerepareerd. Het apparaat kan daarom niet uit elkaar worden gehaald.
12. Dit apparaat is alleen bestemd voor huishoudelijk gebruik binnenshuis. Niet buitenshuis gebruiken.
13. Het gebruik van dit apparaat is niet geschikt voor gebruik door personen (inclusief kinderen) met verminderde lichamelijke, zintuiglijke of geestelijke vermogens, of met een gebrek aan kennis en ervaring, tenzij het gebruik onder toezicht gebeurt of met instructies over het gebruik van het apparaat van een persoon die verantwoordelijk is voor hun veiligheid.
14. Dit apparaat kan worden gebruikt door kinderen vanaf 8 jaar als zij onder toezicht staan of instructie hebben gekregen over het veilige gebruik van het apparaat en de gevaren begrijpen. Reiniging en gebruikersonderhoud mogen niet door kinderen worden uitgevoerd, tenzij ze 8 jaar of ouder zijn en onder toezicht staan. Houd het apparaat en het snoer buiten bereik van kinderen jonger dan 8 jaar.
15. Houd het apparaat en het snoer buiten het bereik van kinderen.
16. a) Het apparaat is uitgerust met een kort netsnoer om het risico te verminderen dat u verstrikt raakt in of struikelt over het snoer.
b) U kunt een verlengsnoer gebruiken, mits deze voorzichtig gebruikt wordt.
c) Indien een verlengsnoer wordt gebruikt: het elektrische vermogen van het verlengsnoer moet gelijk zijn aan het elektrische vermogen van het apparaat; het verlengsnoer moet zo worden neergelegd dat het niet over het tafelblad of aanrechts wordt gedrapeerd, waardoor er over heen kan worden gestruikeld, iemand er achter kan blijven haken of er onbedoeld aan kan worden getrokken (vooral door kinderen).
17. Er moet zicht worden gehouden op kinderen om ervoor te zorgen dat ze niet met het apparaat spelen.
18. Niet gebruiken om ruimtes op te warmen.
19. Gebruik het apparaat altijd op een hittebestendige en vlakke ondergrond.
20. Houd de flessenreiniger en de stekker altijd buiten het bereik van kleine kinderen.
21. Voordat het netsnoer wordt losgekoppeld, zet u eerst het apparaat uit en haalt u vervolgens de stekker uit het stopcontact.
22. Haal de stekker altijd uit het stopcontact als het apparaat niet wordt gebruikt. Laat het apparaat goed afkoelen voordat u er onderdelen afhaalt of op zet.
23. Gebruik het apparaat nooit met een beschadigde stekker of beschadigd snoer of wanneer het apparaat niet goed werkt of op een andere manier is beschadigd. Breng het apparaat naar het dichtsbijzijnde erkende servicepunt voor reparatie, onderzoek of afstelling.
24. Het gebruik van accessoires wordt niet aanbevolen door de fabrikant van het apparaat, dit kan mogelijk letsel veroorzaken.
25. Deze flessenreiniger is bedoeld voor gebruik in woonhuizen, hotels of andere soortgelijke accommodaties en kantoren/pauzeruimtes.
26. Niet openen tijdens gebruik, dit product bevat kokend water. Pas op voor ontsnappende stoom uit de ventilatiegaten in de deksel.
27. Wacht minstens 30 minuten tussen het gebruik door en zorg ervoor dat het apparaat is afgekoeld voordat het opnieuw wordt gebruikt.
28. Stoom die uit het apparaat ontsnapt kan brandwonden veroorzaken. Laat na afloop van de cyclus altijd 5 minuten afkoelen voordat u de deksel optilt.
29. HOUD KINDEREN ALTIJD UIT DE BUURT van deze flessenreiniger.
30. Om u te beschermen tegen het risico van elektrische schokken, mag u het apparaat alleen aansluiten op geaarde stopcontacten.
31. WAARSCHUWING: Gevaar voor elektrische schokken, schakel de elektriciteit altijd uit voordat u onderhoud uitvoert.
32. Alle reparaties moeten worden uitgevoerd door een erkende reparateur. Het apparaat heeft geen door de gebruiker te repareren onderdelen.

BEWAAR DEZE INSTRUCTIES

TECHNISCHE GEGEVENS

VERWARMINGSVERMOGEN: 800W

DROOGVERMOGEN: 180W

MODEL: BRZ0103

VOEDINGSSPANNING: 220-240V ~ 50-60Hz

Onderdelen Flessenreiniger Pro®

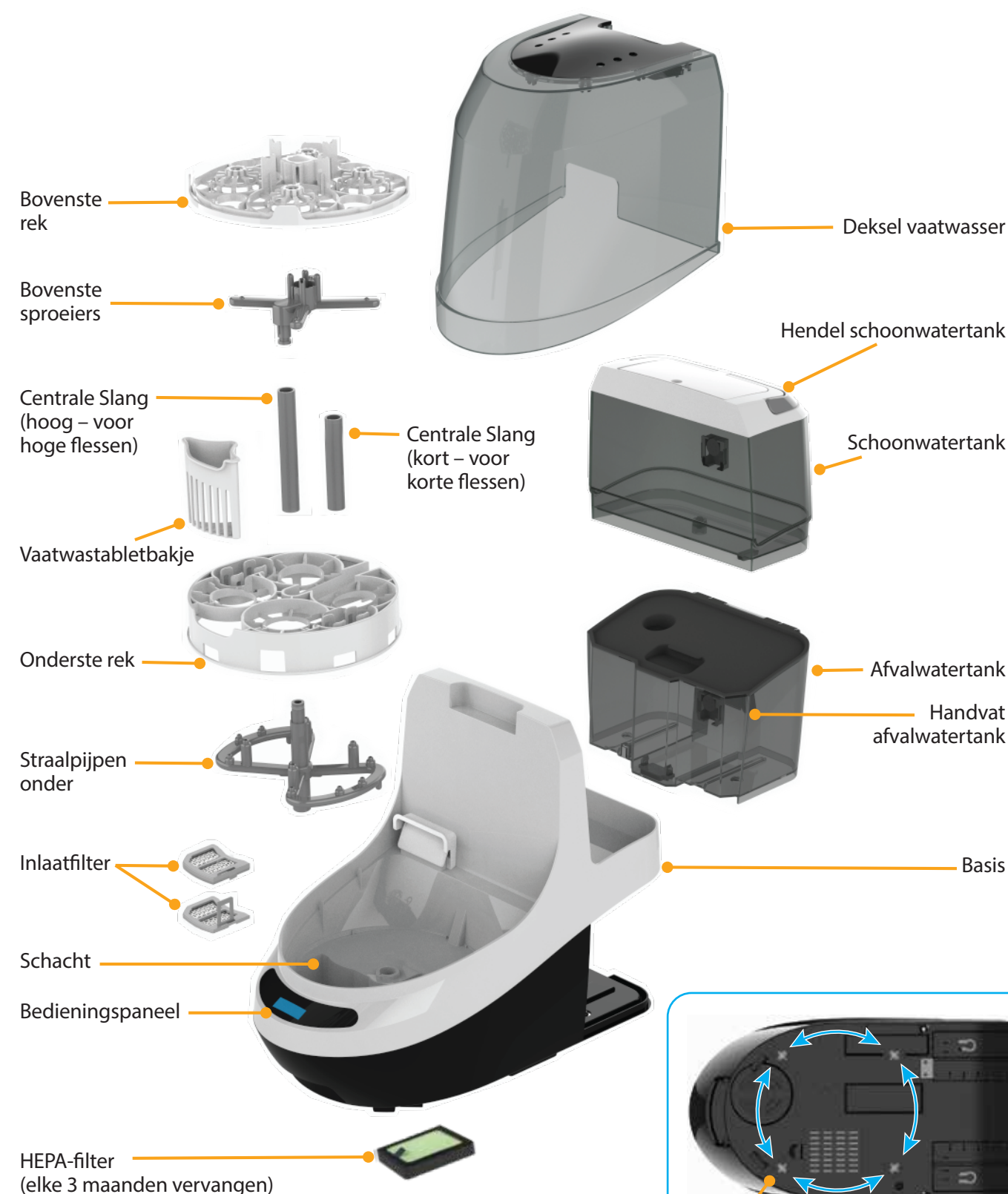

Netsnoer (niet afgebeeld)

Kijk op babybrezza.eu voor vervangende filters en onderdelen

Bedieningspaneel

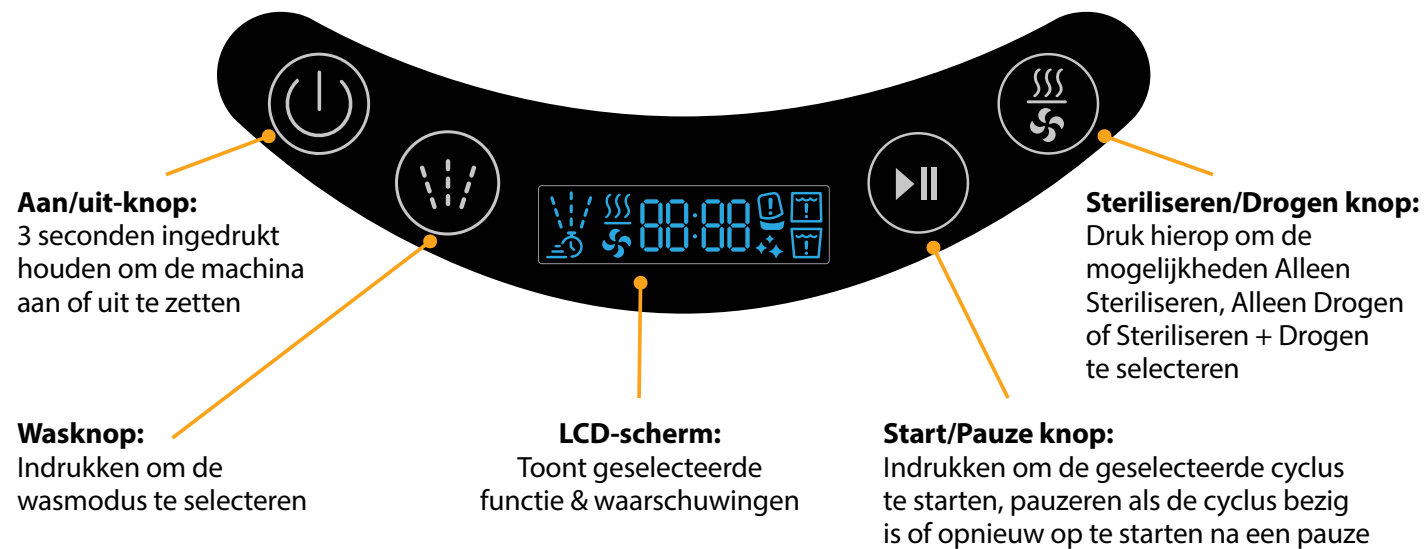

LCD-pictogrammen

Wasmodus



Wassen & drogen

Een wascyclus van 10 minuten, drie spoelcycli van 3 minuten en een droogcyclus van 60 minuten.



Wassen, Steriliseren, Drogen

Een wascyclus van 10 minuten, drie spoelcycli van 3 minuten, een sterilisatiecyclus van 9 minuten en een droogcyclus van 60 minuten.



Alleen wassen

Een wascyclus van 10 minuten en drie spoelcycli van 3 minuten.

Waarschuwingen en Herinneringen



Dekselwaarschuwing

Gaat branden zodra de startknop wordt ingedrukt zonder dat de deksel op zijn plaats zit



Laag waterpeil in schoonwatertank

Gaat branden zodra het water niet tot aan de 'VUL' streep is gevuld als de startknop wordt ingedrukt.



Water in de afvalwatertank

Gaat branden als er afvalwater in de tank zit zodra de startknop wordt ingedrukt of als de afvalwatertank vol zit.



Afvalwatertank niet op zijn plaats

Gaat branden als de afvalwatertank niet op de basis staat of niet goed is geplaatst zodra de startknop wordt ingedrukt.



Schoonwatertank niet op zijn plaats

Gaat branden als de schoonwatertank niet op de basis staat of niet goed is aangesloten zodra de startknop wordt ingedrukt.



Herinnering ontkalken

Gaat branden na 20 keer gebruik om u eraan te herinneren de verwarmingsplaats te ontkalken. Volg de ontkalkingsinstructies op pagina 8 om te ontkalken. Houd de knop "wasmodus" 5 seconden ingedrukt om de ontkalkingsherinnering te verwijderen.

Instellen van de Flessenreiniger Pro®

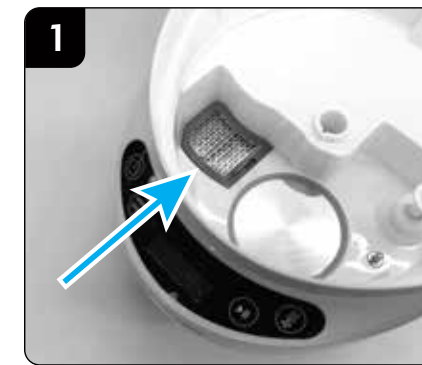

Zorg ervoor dat het inlaatfilter op de bodem van de opvangbak is geplaatst.

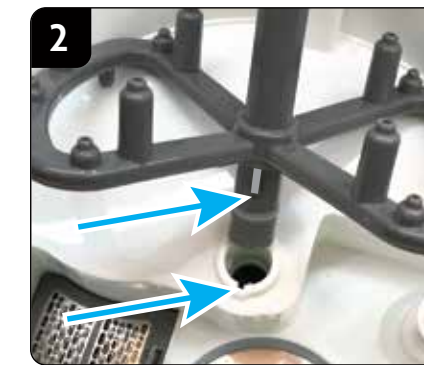

Breng de slang aan op de bodemsproeier in één lijn met de gleuf in het gat in de basis.



Dus de onderste sproeiers helemaal omlaag op de basis.



Plaats het bodemrek op de basis, over de onderste sproeiers.



Plaats de middelste slang op de onderste sproeiers. Gebruik de korte slang voor korte flessen of de lange buis voor lange flessen.



Breng het boord in de bovenste sproeier op één lijn met de middelste slang en dus de bovenste sproeier helemaal naar beneden.



Plaats het opzetrek op de bovenste sproeier, met de rechte rand van het opzetrek gericht naar de achterkant van de machine.



De schoonwatertank kan aan het handvat worden opgetild. De afvalwatertank kan met de handgreep naar buiten worden getrokken. De machine kan eenvoudig worden gedraaid met de ingebouwde wieljes aan de onderkant.

Nu bent u klaar om uw flessen en flesonderdelen in de Flessenreiniger Pro® te plaatsen! Lees de volgende pagina's voor installatie en gebruik.

Bezoek babybrezza.eu voor installatievideo's en meer tips

De Flessenreiniger Pro® instellen voor Wassen, Steriliseren & Drogen



1 Vul de schoonwatertank tot de 'VUL' streep met schoon water. U kunt de watertank op de basis atentaan terwijl u deze vult met een kan.

of



Of u kunt de schoonwater tank van de basis verwijderen en deze bij de gootsteen vullen.



BELANGRIJK
Zorg ervoor dat het water is gevuld tot de 'VUL' streep aan de bovenkant van het doorzichtige gedeelte van de schoonwatertank.



2 Zorg ervoor dat de afvalwatertank leeg is en helemaal in de basis is geplaatst.



3 Verwijder de deksel door het handvat vast te pakken en recht omhoog te tillen.



4 Plaats maximaal 4 flessen ondersteboven op het bodemrek. Ontluchtungsbuizen of andere accessoires kunnen over de zijspoeiers worden geplaatst zoals hierboven getoond.

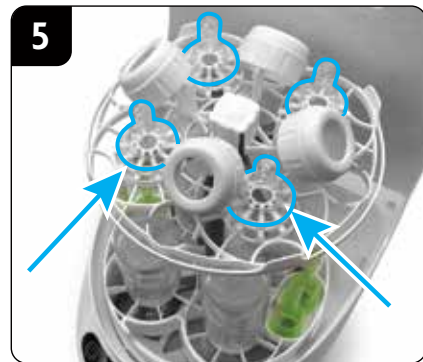

5 Plaats spenen en accessoires met de juiste kant naar boven op het bovenste rek, gecentreerd boven de spoeiers.



Opmerking:
Flesonderdelen met kleine doorgangen worden niet aanbevolen voor gebruik in de Flessenreiniger Pro® en zullen met de hand grondig worden gereinigd met borstels die door de flessenfabrikant worden geleverd.



Opmerking:
Grote/brede boorden en doppen passen mogelijk niet op de flessen en spenen en moeten apart worden gewassen.

BELANGRIJK: Voor de beste resultaten spoelt u melk, andere vloeistoffen of vaste stoffen uit de flessen en van de accessoires voordat u ze in de Flessenreiniger Pro® plaatst.

Afwasmiddel Toevoegen en een Was Programma Starten



1 Doe 1 Baby Brezza vaatwasmiddeltablet in het vaatwasmiddelbakje. Het is niet erg als de tablet uit het bakje in het opvangbakje valt.



BELANGRIJK
Gebruik geen vloeibaar afwasmiddel, huishoudelijk wasmiddel of waspods. Gebruik alleen Baby Brezza Afwasmiddel Tabletten.



2 Plaats de deksel voorzichtig op de basis en zorg ervoor dat het volledig afgesloten is.

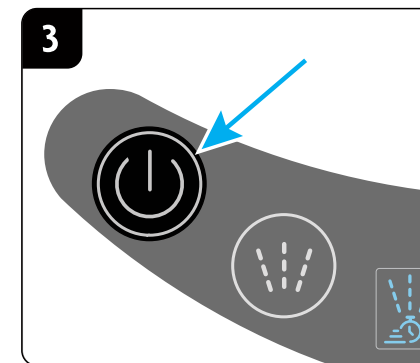

3 Houd de aan/uit-knop 3 seconden ingedrukt om de Flessenreiniger Pro® aan te zetten.

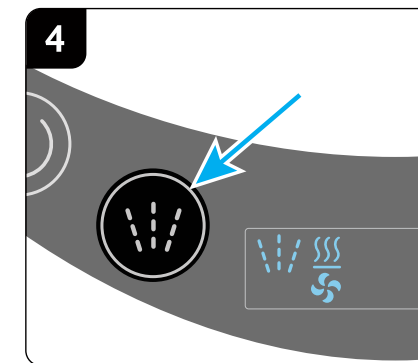

4 Druk op de knop "Wasmodus" om een wascyclus te kiezen. Kijk op pagina 3 voor meer informatie.

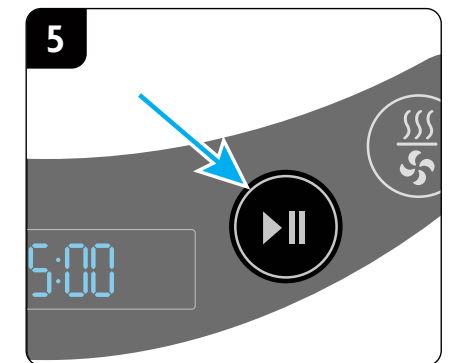

5 Druk op de knop "Start/Pauze" om de Flessenreiniger Pro® te starten.

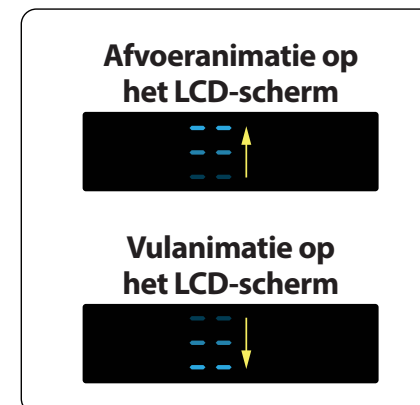

De machine begint met het aftappen van de opvangbak om er zeker van te zijn dat er schoon water in zit.



Het LCD-scherm toont het pictogram voor elke cyclus en geeft via een aftelklok aan wanneer de laatste cyclus is afgerond, de Flessenreiniger Pro® wordt daarna automatisch uitgeschakeld.

De machine pauzeren:
U kunt de machine op elk moment pauzeren door op de "Start/Pauze" knop te drukken. **Wees voorzichtig, de deksel kan warm aanvoelen & er kan stoom ontsnappen als u de deksel verwijdert.**
De machine wordt na 20 minuten uitgeschakeld als deze niet opnieuw wordt opgestart. U kunt de machine opnieuw starten door op "Start/Pauze" te drukken. **Wij raden aan om de machine opnieuw te starten om de cyclus te voltooien en de opvangbak leeg te laten lopen.**

De Steriliseren en Alleen Drogen Zonder Wassen Modus Starten

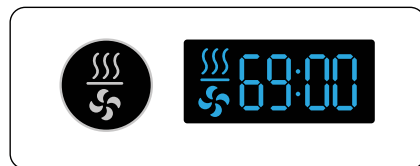

Steriliseren & Drogen: Druk 1 keer op de Steriliseren-Drogen knop, druk daarna op de knop Start/Pauze om te starten.

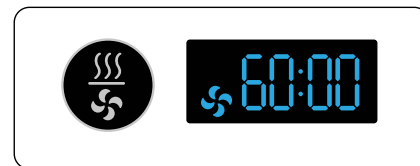

Alleen Drogen: Druk 2 keer op de Steriliseren-Drogen knop, druk daarna op de knop Start/Pauze om te starten.

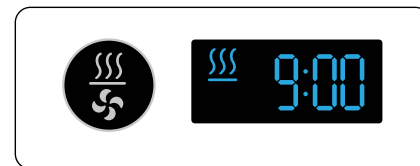

Alleen Steriliseren: Druk 3 keer op de Steriliseren-Drogen knop, druk daarna op de knop Start/Pauze om te starten.

De Flessenreiniger Pro® schakelt automatisch uit nadat de Steriliseren en Drogen cyclus is voltooid.



De Flessenreiniger Pro® gebruikt HEET WATER, STOOM en HETE LUCHT om flessen en accessoires te wassen, steriliseren & te drogen. LET OP bij het aanraken van de flessen na het wassen, steriliseren en/of drogen.

Leeg de afvalwatertank nadat de Wassen/Drogen cyclus is voltooid



Het water in de afvalwatertank is heet. Laat het altijd eerst afkoelen voordat u de afvalwatertank aanraakt.



Pak het handvat aan de achterkant van de afvalwatertank vast en verwijder het voorzichtig door het naar achteren te schuiven.

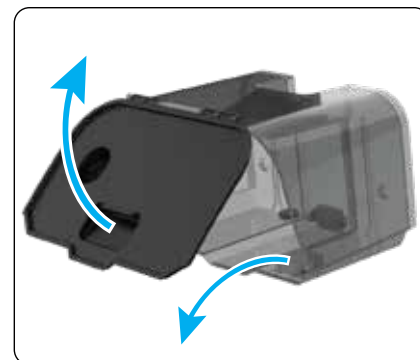

Til de deksel voorzichtig op en giet het afvalwater voorzichtig in de gootsteen.



Spoel en Droog de afvalwatertank. Plaats hem vervolgens terug in de basis van de Flessenreiniger Pro®.

De Flessenreiniger Pro® reinigen

- Haal altijd eerst de stekker uit het stopcontact voordat u de Flessenreiniger Pro® gaat reinigen.
- Dompel de basis en het netsnoer niet onder in water of andere vloeistoffen.
- Reinig de basis niet onder een waterkraan.
- Gebruik een zachte, vochtige doek om de basis en het bedieningspaneel schoon te maken.
- Gebruik nooit oplosmiddelen, schoonmaakmiddelen of schuursponsjes om de plastic onderdelen van het apparaat schoon te maken.
- De deksel, het onderste rek en het bovenste rek kunnen worden gereinigd met water en zeep.
- Om het aanzuigfilter schoon te maken, tilt u deze op met het handvat en veegt u eventuele resten van het gaas.
- Als de sproeiers verstopt raken, haalt u de bovenste en onderste sproeiers en de middelste slang los, prikt u met een tandenstoker of een klein borsteltje in de gaatjes van de sproeiers en spoelt u deze af met warm water en zeep.
- PLAATS ONDERDELEN NOOIT IN DE VAATWASSER, MAGENETRON OF STERILISATOR.

Voor huizen met hard water/bronwater

Als uw huis hard water/bronwater heeft, kunnen er na het drogen mineraalresten op de producten achterblijven vanwege het hoge mineraalgehalte. Om dit te voorkomen, raden wij u aan een waterontharder of gedestilleerd water te gebruiken.

De flessenwasser ontkalken



De ontkalkingsherinnering gaat na 20 wasbeurten aan om u eraan te herinneren de verwarmingsplaat te ontkalken. Houd de knop "Wasmodus" 5 seconden ingedrukt om de ontkalkingsherinnering te wissen. **OPMERKING: Als u hard water hebt, moet u misschien vaker ontkalken.**

Ontkalkingsinstructies:

- Om minerale aanslag van de verwarmingsplaat te verwijderen, giet u 2 flessen Baby Brezza Ontkalker, of een mengsel van 1 kopje witte azijn en 1 kopje water in het carter. Laat het mengsel een nacht zitten.
- Vul de schoonwatertank tot aan de VULLIJN met gedestilleerd water en voer een cyclus "Alleen wassen" uit om het systeem te spoelen, Voer vervolgens het afvalwater af.
- De roestvrijstalen verwarmingsplaat kan voorzichtig met een schuursponsje geschrobd worden om eventuele resterende minerale aanslag te verwijderen.

HEPA-filter vervangen - Aanbevolen om de 3 maanden

- Draai eerst de flessenreiniger op zijn kant om bij het HEPA-filter te komen, dat zich aan de onderkant van de flessenreiniger Pro® bevindt. **OPMERKING:** er kan wat restwater uit het opvangreservoir lopen.
- Verwijder het filterdeksel door op het lipje van het filterdeksel te drukken en het omhoog te tillen.
- Verwijder het HEPA-filter door aan het filterlipje te trekken en gooi het gebruikte filter weg.
- Installeer het nieuwe HEPA filter met het lipje naar boven.
- Plaats het filterdeksel terug door de lipjes in te drukken en de vergrendeling vast te klikken.

Vervangings HEPA filters kunnen gekocht worden bij babybrezza.eu









Tips voor optimaal gebruik

- Doe spenen altijd met de tepel naar boven in de wasmachine, zodat het water zich niet verzamelt.
- Wanneer u flessen of accessoires in de wasmachine plaatst, zorg er dan voor dat het water van de artikelen af kan lopen en zich niet ophoopt in de inkepingen van het product. Voorbeeld: plaats flessen/bekers niet met de goede kant naar boven, anders vullen ze zich met water.
- Sommige flessen hebben een holle bodem en sommige spenen hebben flenzen aan de buitenkant die water kunnen opvangen. Het is normaal om een kleine hoeveelheid water op de bodem te zien, zelfs na het drogen zoals bij een glas in uw vaatwasser. Kantel het product voordat u het uit de machine haalt, zodat het water wegloopt in de machine.
- Gebruik altijd Baby Brezza afwasmiddeltabletten - zie pagina 6 en ga naar babybrezza.eu voor meer informatie.
- **GEBRUIK GEEN vloeibaar, poeder- of pod-afwasmiddel voor uw huishoudelijke afwasmachine. Deze wasmiddelen zijn niet geschikt voor de Flessenreiniger Pro en zullen te veel schuim creëren en wasmiddelresten achterlaten op uw producten.**
- Als u al het water uit de opvangbak moet afvoeren, houdt u de knoppen "Wasmodus" en "Steriliseren/Drogen" 3 seconden ingedrukt en de afvoerpomp pompt het water uit de opvangbak naar de afvalwatertank.















Voor meer handige tips over de installatie, het gebruik en de verzorging, scan deze QR Code of bezoek babybrezza.eu



Problemen oplossen

Toestand	Mogelijke oorzaak	Oplossing
De Flessenreiniger start niet	De stekker is uit het stopcontact.	Controleer of de stekker goed in het stopcontact zit.
	Apparaat is niet ingeschakeld.	Druk 3 seconden op de aan/uit-knop op het bedieningspaneel.
	Niet genoeg water in de schoonwatertank.	Voeg water toe tot de VUL streep op de watertank.
Minerale aanslag of verkleuring op de verwarmingsplaat	Veelvuldig mineraalrijk water gebruikt.	Maak de verwarmingsplaat na elk gebruik schoon en gebruik gedestilleerd water.
	Flessen niet gespoeld voordat ze in de Flessenreiniger werden geplaatst, waardoor melkresten op de verwarmingsplaat zijn gebrand.	Spoel alle flessen en accessoires om voordat de in de Flessenreiniger Pro® worden geplaatst.
	Schoonwatertank is niet goed aangesloten op de basis.	Controleer of de schoonwatertank goed op de basis is geplaatst.
	Afvalwatertank is niet goed aangesloten op de basis.	Controleer of de afvalwatertank goed op de basis is geplaatst.
	De schoonwatertank is leeg of bijna leeg.	Vul de schoonwatertank bij tot aan de VUL streep.
	De afvalwatertank is vol of bevat te veel water.	Leeg de afvalwatertank.
	De deksel van de machine is niet volledig afgesloten of zit niet goed op zijn plaats.	Controleer of de deksel goed op de basis zit.
	Ontkalken is noodzakelijk.	Volg de instructies op pagina 8 om de verwarmingsplaat te ontkalken. Houd de knop "Was modus" 5 seconden ingedrukt om de ontkalkingsherinnering te verwijderen.
Sproeiers hebben lage druk	De sproeiers worden geblokkeerd door voorwerpen in de wasruimte.	Zorg ervoor dat alle flessen/accessoires gecentreerd zijn boven de sproeiers en de openingen van de sproeiers niet worden geblokkeerd. Zorg ervoor dat de bovenste en onderste rekken correct op het onderstel zijn geplaatst.
	De openingen van de sproeiers zijn verstopt door vuil.	Reinig de sproeiers met een borstel, klein puntig gereedschap of een tandenstoker. Zie de reinigingsdetails op pagina 8.
	Sproeiers zijn niet goed op sproeistraalarm gemonteerd.	Zorg ervoor dat alle fittingen op de sproeistraalarm goed gemonteerd zijn.
	Sproeistraalarm is gebroken of gebarsten.	Controleer de sproeiarmen op schade en neem contact op met de klantenservice van Baby Brezza voor vervangende onderdelen.

Problemen oplossen vervolg

Toestand	Mogelijke oorzaak	Oplossing
Flessen en/of onderdelen van het bovenste rek zijn niet droog	Spenen of onderdelen die ondersteboven op het bovenste rek zijn geplaatst, verzamelen overtollig water. De inkepingen aan de onderkant van sommige typen flessen en spenen verzamelen overtollig water.	Plaats spenen & onderdelen altijd in de juiste positie om te voorkomen dat water zich ophoopt of verzamelt. Voor flessen en spenen met diepe inkepingen kan een extra droogcyclus nodig zijn.
Overmatige zeepbellen, schuim in de wasruimte of op flessen en onderdelen.	Verkeerd type wasmiddel/zeep gebruikt.	Gebruik alleen Baby Brezza vaatwastabletten in de Flessenreiniger. GEBRUIK NOOIT een ander type wasmiddel voor uw huishoudelijke vaatwasser. GEBRUIK NOOIT vloeibaar schuimend wasmiddel.
	Te veel wasmiddel gebruikt.	Gebruik slechts 1 Baby Brezza afwasmiddeltabiet per wasbeurt.
	Het water is op tijdens de sterilisatiecyclus.	Voeg water toe tot de VUL streep en start de sterilisatiecyclus opnieuw.
<p>Foutcodes - Als een van de onderstaande codes op het LCD-scherm verschijnt, neem dan contact op met de klantenservice van Baby Brezza.</p> <p>       </p> <p>     </p>		

Als u de problemen niet kunt oplossen met behulp van de bovenstaande probleemoplossingskaart, ga dan naar babybrezza.eu om uw plaatselijke klantenservice te vinden.