

innocn

## **27C1U** User Manual for Art Monitor

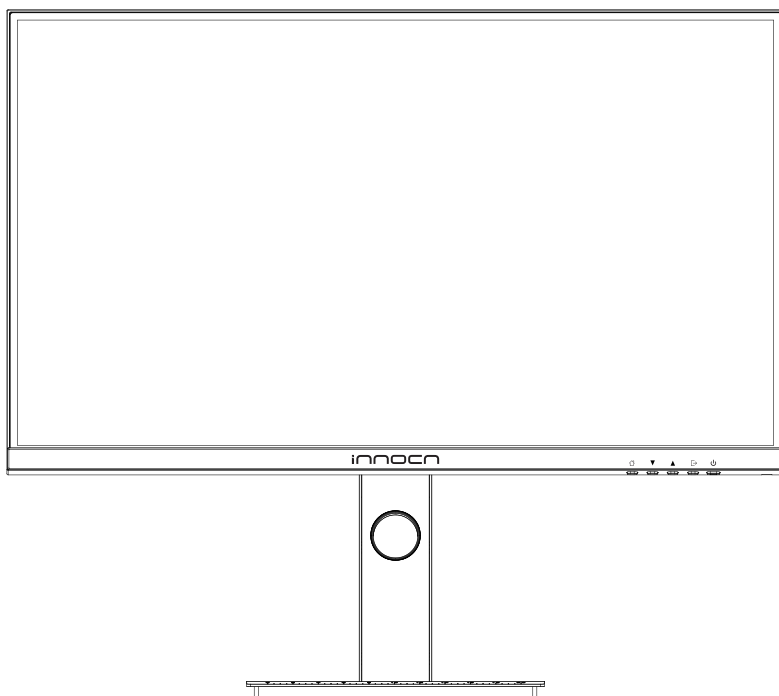



# Contents

---

Precautions	2
Package Content	3
Installation	4
Adjustment of monitor	6
Instructions for use	7
OSD menu	9
Specification	12
Common troubleshooting	13
Supported Resolution and Refresh Rate	14
Warranty Information	16
German Rhine TÜV Low Blue Light Certification	17
Contact us	17

## Precautions

Before using this product, please read this User Manual carefully and keep it well

---

- Keep the monitor away from water sources or damp places, such as bath rooms, kitchens, basements and swimming pools.
- Make sure the monitor is placed on a flat surface. If the monitor falls down, it may cause human injury or device damage.
- Store and use the monitor in a cool, dry and well ventilated place, and keep it away from emission and heat sources.
- Do not cover or block the vent hole in the rear casing, and do not use the product on a bed, sofa, blanket or similar objects.
- The range of the supply voltage of the monitor is printed on the label on the rear casing. If it is impossible to determine the supply voltage, please consult the distributor or local power company.
- If the monitor will not be used for a long period, please cut off the power supply to avoid electric shock in rainy days and damage due to abnormal supply voltage.
- Please use a reliable grounded socket, Do not overload the socket, or it may cause fire or electric shock.
- Do not put foreign matters into the monitor, or it may cause short circuits resulting fire or electric shock.
- Do not disassemble or repair this product by self to avoid electric shock. If faults occur, please contact the after-sales service directly.
- Do not pull or twist the power cable forcedly.
- There is a polarizer layer (not a protective film) on the surface of the screen. Do not peel it off, or the product may be damaged and the warranty will be invalid.



## Package Content

### Packing list

- Please check that the package of the monitor contains all parts. If any part is lost, please contact the distributor.
- The color and shape of parts may vary with models. Figures in this User Manual are for reference only.
- Cables supplied may vary with purchased products. Figures in this User Manual are for reference only.

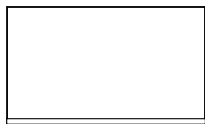

Display screen

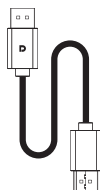

DP cable

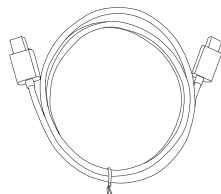

Type-C cable

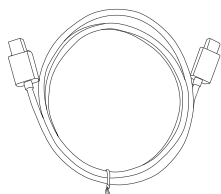

USB upstream cable

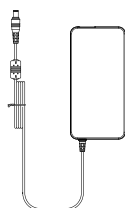

Power Adapter

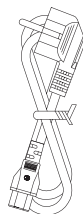

Power cable

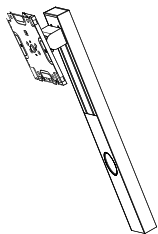

Stand

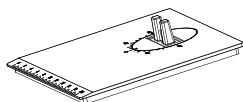

Base

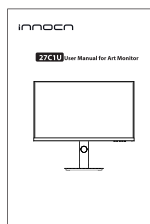

User Manual

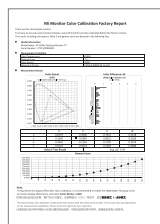

Color calibration report

## Installation

### Installation of base

1. Open the carton package, take out the upper and lower foam covers and put them flat on the table top.

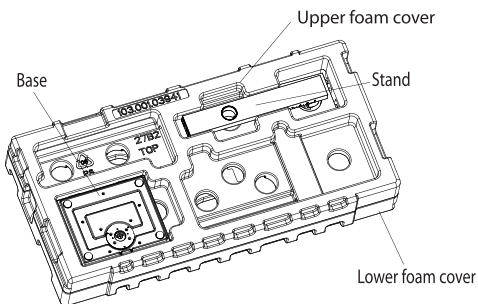

2. Remove the upper foam cover and put it aside, take out the non-woven bag of the monitor and put the monitor in the lower foam cover.

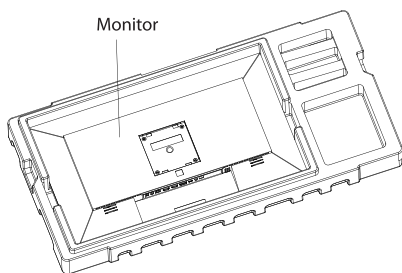

3. Take out the stand and base as shown in the above figure and tighten the manual screw on the base after assembly;

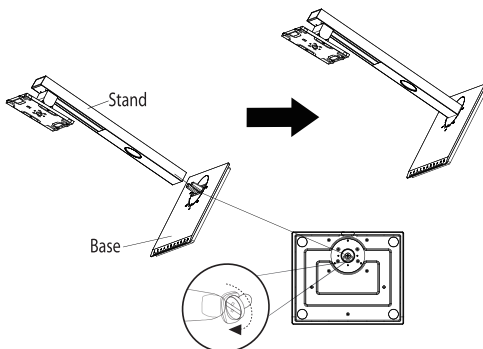

4. As shown in the following figure, put the base component assembled in Step 3 into the slot of the rear casing and press and clamp it tightly;

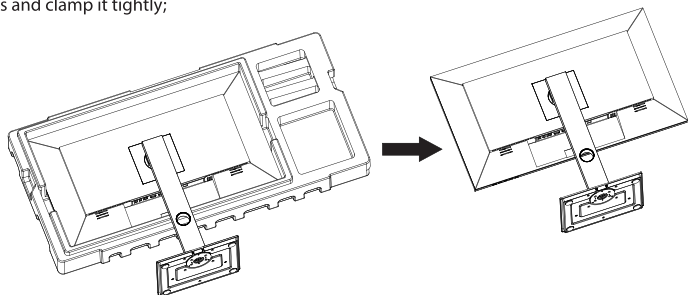

5. Simply hold the stand with hand to stand the monitor upright.

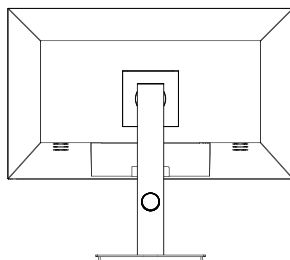

**⚠** Note: During standing of the monitor, do not take out the monitor from foams, and do not pinch the liquid crystal screen with hand to avoid damage to the screen.

## Adjustment of monitor

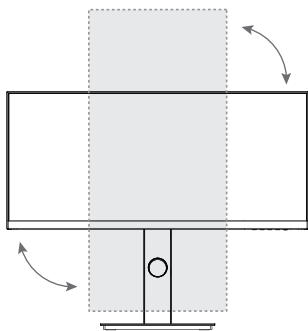

Vertical angle

$-90.0^{\circ}(\pm 2.0^{\circ}) - +90^{\circ}(\pm 2.0^{\circ})$

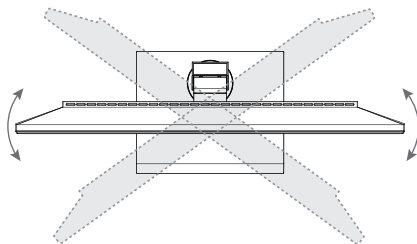

Rotation angle

$-45.0^{\circ}(\pm 2.0^{\circ}) - +45^{\circ}(\pm 2.0^{\circ})$

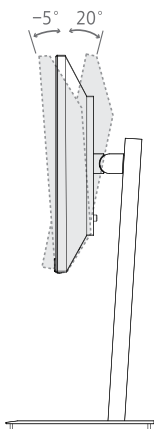

Tilting angle

$-5.0^{\circ}(\pm 1.5^{\circ}) - +20^{\circ}(\pm 1.5^{\circ})$

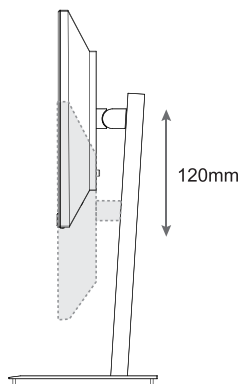

Height adjustment

0- 120mm ( $\pm 5.0$ mm)

## Instructions for use

### Description of buttons

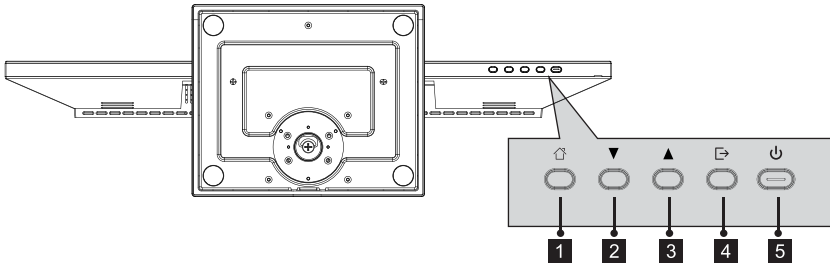

Button	Function
1	Menu button: Press to enter sub-menus/ quickly enter the main menu
2	Down button: Press to move down in the menu/quickly adjust the brightness
3	Up button: Press to move up in the menu/quickly adjust the volume
4	Exit/hot key: Press to return to the previous menu/quickly switch input signals of the port
5	Power button: Press to turn on/off the monitor

### Explanation of indicator light

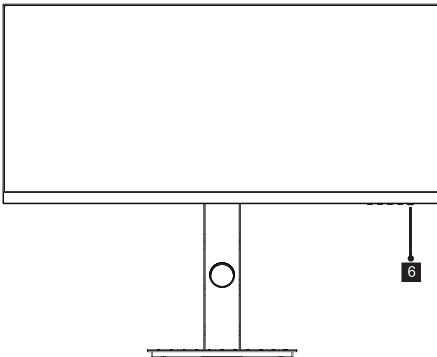

6. Indicator light: Steady white light indicates the power is on and the monitor runs normally. blue light indicates no video signal detected or low voltage. Please make sure that your computer is turned on and all video cables are fully plugged in and/or connected.

## Cable connection

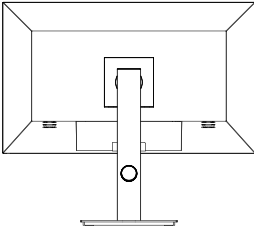

\*The bottom interface configuration at the back of the monitor varies with products.  
\* Note: If the power cable or signal cable is damaged, you must replace it with special soft cables or special components purchased from the manufacture or maintenance department.

### HDMI interface

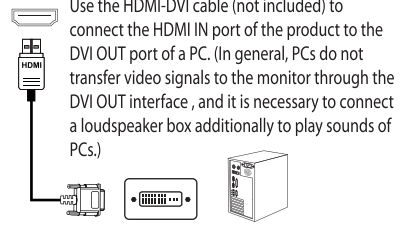
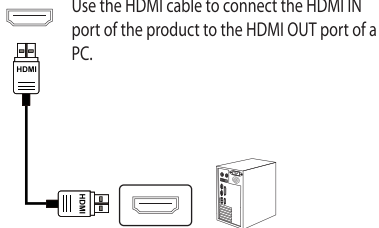

### DP Port

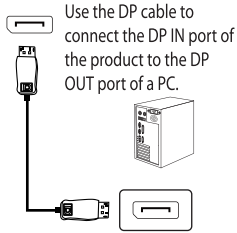

### AUDIO OUT

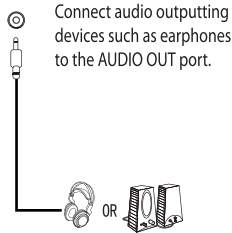

### USB A interface

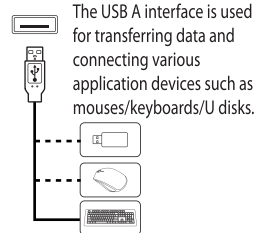

### USB B interface

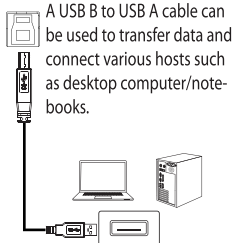

### Type-C interface

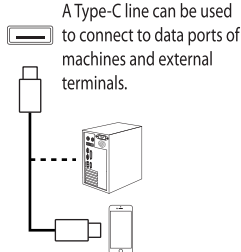

### Power Adapter

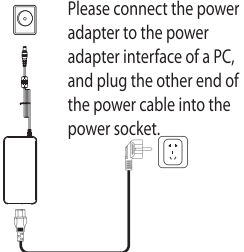

## OSD menu

When booting for the first time, you need to set the default language of the monitor menu. Press buttons ( ▲ ▼ ) to select the language to be set, and press the OK button ( ⏏ ) to confirm.



### Menu description

- The color and shape of the OSD menu of the actual computer may be slightly different from them shown in the figure.
- Specifications of the OSD menu may change with improvements of functions without prior notice.

The screen display (OSD) menu can be used to adjust settings of the monitor and is shown on the screen after the monitor is powered on and the ⏏ button is pressed.

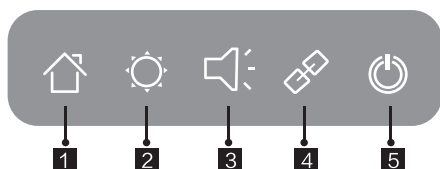

1. Press one of the buttons ( ⏏ ▼ ▲ ⏏ ⏏ ) to activate the browser screen.



1	Enter the main menu
2	Adjust the brightness
3	Adjust the volume
4	Switch port input signal
5	Power ON/OFF

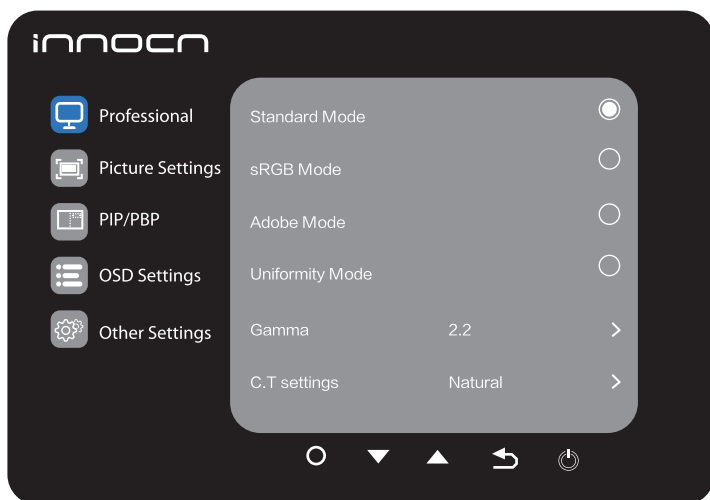

2. Press  to enter the OSD screen.



3. Press  or  to scroll through the functions.

- Select the desired function, and press  to enter the sub-menu.

- Press  or  to scroll through sub-menus, and press  key to select and confirm the desired function.

- Press  or  to select one option, and press  to confirm settings and exit from the current menu.

4. Press  to exit from the menu screen



- Functions of the monitor vary with models, and the functions in this manual are for reference only.

Professional	Standard Mode	N/A
	SRGB Mode	N/A
	Adobe Mode	N/A
	Uniformity Mode	N/A
	Gamma	1.6/1.8/2.0/2.2/2.4/2.6/2.8/S.curve
	C.T settings	Natural/Design/Warm/Cool/User C.T1/User C.T2/User C.T3
	Sharpness	0-5
	Shadow Balance	0-100
	Low blue Light	0-100
	Hue	R/G/B/C/M/Y
	Saturation	R/G/B/C/M/Y
Dynamic Brightness	Off/Standard/Expert/Elaboration	
Picture Sstings	Brightness	0-100
	Contrast	0-100
	DCR	Off/On
	Contextual model	Off/Movie mode/Reading mode/Night mode/Care eyes mode
	HDR	Off/HDR Standard/HDR Movie/HDR Design
	Aspect ratio	Wide Screen/4:3/1:1/Auto
PIP/PBP	PIP/PBP Mode	Off/PIP Mode/PBP 2win 1:1/PBP( Phone1)/PBP( Phone2)
	Sub-Singal Source	Type-C/DP/HDMI1/HDMI2
	Audio source	Auto/Type-C/DP/HDMI1/HDMI2
	PIP Position	Top Right/Top Left/Bottom Right/Bottom Left
	PIP Size	Small/Medium/Large
	Window Swap	N/A
OSD Settings	Language	简体中文/English/한국어/عربية/Portugues do Brasilazil/ Deutsch/Nederland/ Suomi/ Français/Ελληνικά/Indonesia/Italiano/日本語/Malaysia/Polskie/Português/Русский/ Español/ไทย/Українська/Tiếng Việt/繁体中文/Türkçe
	OSD Time Out	0-60
	OSD H-Position	0-100
	OSD V-Position	0-100
	OSD transparency	0-5
	Hotkey1 Setting	Brightness/Contrast/Volume/Mute/Shadow Balance/Contextual model/PIP/PBP Mode/Input Signal/ Dynamic Brightness/HDR/GravitySensor/USB Switch
	Hotkey2 Setting	
Hotkey3 Setting		
Other Settings	Input source	Auto/Type-C/DP/HDMI1/HDMI2
	Volume	0-100
	Mute	Off/On
	Auto Power	Off/On
	Eyeshield Remind	Off/On
	Gravity Sensor	Off/On
	USB Switch	Type-B/Type-C
	USB Power(Sleep)	Off/On
	USB Upgrade	No/Yes
	Reset	No/Yes
Information	Input Source:DP/ Resolution:3840x2160@60Hz/ Mode:Standard Mode/ HDR Ver:SDR/ SN:000000000000	

## Specification

Product Name		LCD Monitor
Product model		27C1U
Screen Size		27inch(69cm)
Aspect Ratio		16:9
Viewing Angle		178°(H) / 178°(V)
Pixel pitch		0.1554(H)×0.1554(V)mm
Contrast ratio		1000:1(TYP)
Color		1.07B
Resolution		3840x2160
Refresh Rate		60Hz
Power Input		DC 19.0V=== 7.89A The standard voltage and power supply may vary with countries, please refer to the label at the back of the product.
Product Dimensions	Without base	613.3×57.2×367.3 mm approx. 3.71kg
	With base	613.3×194.3×543.4 mm approx. 5.66kg
Tilting angle		Forward tilting5°±1.5° ; Backward tilting20°±1.5°
Height range		120±5mm
Rotation angle		45.0°(±2.0°)/+45°(±2.0°)
Vertical angle		-90°/+90°
Environmental conditions	Action	Temperature: 0°C~ 40°C (32°F ~ 104°F) Humidity: 10%~90% RH (non-condensing)
	Storage	Temperature: -20°~ 60° (-4°F ~ 140°F) Humidity: 5%~95% RH (non-condensing)



The terms HDMI and HDMI High-Definition Multimedia Interface, and the HDMI Logo are trademarks or registered trademarks of HDMI Licensing Administrator, Inc. in the United States and other countries.

**FC** This device complies with Part 15 of the FCC Rules. Operation is subject to the following two conditions:(1)This device may not cause harmful interference, (2)This device must accept any interference received,including interference that may cause undesired operation.

## Common troubleshooting

The following table contains general information about common monitor problems you might encounter and the possible solutions.

Common Symptoms	Possible Solutions
No display after turning monitor ON (screen is black but power supply lights is ON)	<ul style="list-style-type: none"> <li>• Ensure that the video cable connecting the monitor and the computer is properly connected and secure.</li> <li>• Make sure if the operating system had entered hibernation, sleep or power-save mode. Press any key (Enter key / Power key) or move the mouse to wake it up.</li> <li>• Check for bent or broken pins in the video cable connector.</li> <li>• Ensure that the correct input source is selected in the Input Source menu.</li> <li>• Replace other identical signal cable (HDMI / DisplayPort) to take cross-test.</li> </ul>
No display after turning monitor ON (not boot, black screen & no power lights)	<ul style="list-style-type: none"> <li>• Verify that the power outlet is functioning properly using any other electrical equipment.</li> <li>• Make sure the power button on the front panel is normal for boot and pressed fully.</li> <li>• Check for bent or broken pins in the video cable connector.</li> </ul>
Poor Focus. Picture is fuzzy, blurry, or ghosting	<ul style="list-style-type: none"> <li>• Eliminate video extension cables.</li> <li>• Reset the monitor to factory settings.</li> <li>• Change the video resolution to the correct resolution and aspect ratio.</li> <li>• If the words are still blurry, please try enabling or disabling CLEAR TYPE function from windows</li> </ul>
Missing Pixels. LCD screen has spots	<ul style="list-style-type: none"> <li>• Cycle power On-Off.</li> <li>• Pixel that is permanently Off is a natural defect that can occur in LCD technology.</li> <li>• For more information on Dell Monitor Quality and Pixel Policy, see INNOCN Support site at: <a href="http://www.innocn.com">http://www.innocn.com</a></li> </ul>
Safety Related Issues (Visible signs of smoke or sparks)	<ul style="list-style-type: none"> <li>• Do not perform any troubleshooting steps.</li> <li>• Contact INNOCN immediately.</li> </ul>
Image is centered on screen, but does not fill entire viewing area	<ul style="list-style-type: none"> <li>• Check the Aspect Ratio setting in the Display menu OSD.</li> <li>• Check the resolution setting in your PC</li> <li>• Reset the monitor to factory settings.</li> </ul>
The screen appears yellow	<ul style="list-style-type: none"> <li>• Make sure the device was not set to "Care Eyes mode"</li> <li>• Check here: OSD→Picture Setting→Contextual mode→Care Eyes mode</li> </ul>
Control panel keys do not work	<ul style="list-style-type: none"> <li>• Press only one key at a time.</li> <li>• Restart the computer</li> <li>• Make sure to have a valid video signal going through the monitor before you can turn on the OSD</li> </ul>
I cannot adjust the brightness/contrast ratio through OSD	<ul style="list-style-type: none"> <li>• Make sure the "contextual mode" is OFF before setting brightness and contrast ratio.</li> <li>• Check here: OSD→Picture Setting→Contextual mode→off</li> </ul>
I cannot get higher refresh rate on my monitor	<ul style="list-style-type: none"> <li>• Make sure your video card supports that feature.</li> <li>• Also make sure you are using DisplayPort to connect from your computer to your monitor.</li> </ul>
After plugged in USB Type-C from computer to monitor, there is no video	<ul style="list-style-type: none"> <li>• Not every computer/phone's USB Type-C port will support video out signals. Please check your cable and your computer/phone to make sure those will support a video signal.our monitor.</li> </ul>
USB interface is not working	<ul style="list-style-type: none"> <li>• Check to see if you plugged a USB-B uplink cable(included in the package) from your computer to the monitor's USB-B port. Without an uplink cable to the computer, the USB ports on the back of the monitor will not work.</li> <li>• Check that your monitor is turned On.</li> <li>• Reconnect the uplink cable to your computer.</li> <li>• Reconnect the USB peripherals(downstream connector).</li> <li>• Switch Off and then turn On the monitor again.</li> <li>• Reboot the computer.</li> <li>• Some USB devices like external portable HDD require higher electric current; connect the device directly to the computer system.</li> </ul>

## Supported Resolution and Refresh Rate

Type-C
Detailed Timing
3840x2160@60Hz
3840x2160@60Hz

Established Timing
720x400@70Hz-IBM.VGA
640x480@60Hz-IBM.VGA
640x480@67Hz-Apple.MacII
640x480@72Hz-VESA
640x480@75Hz-VESA
800x600@56Hz-VESA
800x600@60Hz-VESA
800x600@72Hz-VESA
800x600pat75Hz-VESA
832x624@75Hz-Apple.MacII
1024x768@60Hz-VESA
1024x768@70Hz-VESA
1024x768@75Hz-VESA
1280x1024@75Hz-VESA
1152x870@75Hz-Apple.MacII

Standard Timing
1920x1080@60Hz-VESA STD
1680x1050@60Hz-VESA STD
1440x900@60Hz-VESA STD
1280x1024@60Hz-VESA STD
1152x864@75Hz-VESA STD
1280x720@60Hz-VESA STD
1280x960@60Hz-VESA STD
1600x900@60Hz-VESA STD

Video Timing
[1]640x480p@59.94Hz@4:3@1:1
[2]720x480p@59.94Hz/60Hz@4:3@8:9
[3]720x480p@59.94Hz/60Hz@16:9@32:27
[4]1280x720p@59.94Hz/60Hz@16:9@1:1
[5]1920x1080i@59.94Hz/60Hz@16:9@1:1
[16]1920x1080p@59.94Hz/60Hz@16:9@1:1 [Native code is defined and Native=1]
[17]720x576p@50Hz@4:3@16:15
[18]720x576p@50Hz@16:9@64:45
[19]1280x720p@50Hz@16:9@1:1
[20]1920x1080i@50Hz@16:9@1:1
[31]1920x1080p@50Hz@16:9@1:1
[95]3840x2160p@29.97/@30Hz@16:9@1:1
[96]3840x2160p@50Hz@16:9@1:1
[97]3840x2160p@59.94Hz/@60Hz@16:9@1:1

DP[1.4]
Detailed Timing
3840x2160@60Hz
2560x1440@60Hz

Established Timing
720x400@70Hz-IBM.VGA
640x480@60Hz-IBM.VGA
640x480@67Hz-Apple.MacII
640x480@72Hz-VESA
640x480@75Hz-VESA
800x600@56Hz-VESA
800x600@60Hz-VESA
800x600@72Hz-VESA
800x600@75Hz-VESA
832x624@75Hz-Apple.MacII
1024x768@60Hz-VESA
1024x768@70Hz-VESA
1024x768@75Hz-VESA
1280x1024@75Hz-VESA
1152x870@75Hz-Apple.MacII

Standard Timing
1920x1080@60Hz-VESA STD
1680x1050@60Hz-VESA STD
1280x1024@60Hz-VESA STD
1152x864@75Hz-VESA STD
1280x720@60Hz-VESA STD
1280x960@60Hz-VESA STD
1600x900@60Hz-VESA STD

Video Timing
[1]640x480p@59.94Hz@4:3@1:1
[2]720x480p@59.94Hz/60Hz@4:3@8:9
[3]720x480p@59.94Hz/60Hz@16:9@32:27
[4]1280x720p@59.94Hz/60Hz@16:9@1:1
[5]1920x1080i@59.94Hz/60Hz@16:9@1:1
[16]1920x1080p@59.94Hz/60Hz@16:9@1:1 [Native code is defined and Native=1]
[17]720x576p@50Hz@4:3@16:15
[18]720x576p@50Hz@16:9@64:45
[19]1280x720p@50Hz@16:9@1:1
[20]1920x1080i@50Hz@16:9@1:1
[31]1920x1080p@50Hz@16:9@1:1
[95]3840x2160p@29.97/@30Hz@16:9@1:1
[96]3840x2160p@50Hz@16:9@1:1
[97]3840x2160p@59.94Hz/@60Hz@16:9@1:1

HDMI 1[2.0]
Detailed Timing
3840x2160@60Hz
2560x1440@60Hz
1920x1080@60Hz

Established Timing
720x400@70Hz-IBM.VGA
640x480@60Hz-IBM.VGA
640x480@67Hz-Apple.MacII
640x480@72Hz-VESA
640x480@75Hz-VESA
800x600@56Hz-VESA
800x600@60Hz-VESA
800x600@72Hz-VESA
800x600@75Hz-VESA
832x624@75Hz-Apple.MacII
1024x768@60Hz-VESA
1024x768@70Hz-VESA
1024x768@75Hz-VESA
1280x1024@75Hz-VESA
1152x870@75Hz-Apple.MacII

Standard Timing
1920x1080@60Hz-VESA STD
1680x1050@60Hz-VESA STD
1440x900@60Hz-VESA STD
1280x1024@60Hz-VESA STD
1152x864@75Hz-VESA STD
1280x720@60Hz-VESA STD
1280x960@60Hz-VESA STD
1600x900@60Hz-VESA STD

Video Timing
[1]640x480p@59.94Hz@4:3@1:1
[2]720x480p@59.94Hz/60Hz@4:3@8:9
[3]720x480p@59.94Hz/60Hz@16:9@32:27
[4]1280x720p@59.94Hz/60Hz@16:9@1:1
[5]1920x1080i@59.94Hz/60Hz@16:9@1:1
[16]1920x1080p@59.94Hz/60Hz@16:9@1:1 [Native code is defined and Native=1]
[17]720x576p@50Hz@4:3@16:15
[18]720x576p@50Hz@16:9@64:45
[19]1280x720p@50Hz@16:9@1:1
[20]1920x1080i@50Hz@16:9@1:1
[31]1920x1080p@50Hz@16:9@1:1
[95]3840x2160p@29.97/@30Hz@16:9@1:1
[96]3840x2160p@50Hz@16:9@1:1
[97]3840x2160p@59.94Hz/@60Hz@16:9@1:1

HDMI 2[2.0]
Detailed Timing
3840x2160@60Hz
2560x1440@60Hz
1920x1080@60Hz

Established Timing
720x400@70Hz-IBM.VGA
640x480@60Hz-IBM.VGA
640x480@67Hz-Apple.MacII
640x480@72Hz-VESA
640x480@75Hz-VESA
800x600@56Hz-VESA
800x600@60Hz-VESA
800x600@72Hz-VESA
800x600@75Hz-VESA
832x624@75Hz-Apple.MacII
1024x768@60Hz-VESA
1024x768@70Hz-VESA
1024x768@75Hz-VESA
1280x1024@75Hz-VESA
1152x870@75Hz-Apple.MacII

Standard Timing
1920x1080@60Hz-VESA STD
1680x1050@60Hz-VESA STD
1440x900@60Hz-VESA STD
1280x1024@60Hz-VESA STD
1152x864@75Hz-VESA STD
1280x720@60Hz-VESA STD
1280x960@60Hz-VESA STD
1600x900@60Hz-VESA STD

Video Timing
[1]640x480p@59.94Hz@4:3@1:1
[2]720x480p@59.94Hz/60Hz@4:3@8:9
[3]720x480p@59.94Hz/60Hz@16:9@32:27
[4]1280x720p@59.94Hz/60Hz@16:9@1:1
[5]1920x1080i@59.94Hz/60Hz@16:9@1:1
[16]1920x1080p@59.94Hz/60Hz@16:9@1:1 [Native code is defined and Native=1]
[17]720x576p@50Hz@4:3@16:15
[18]720x576p@50Hz@16:9@64:45
[19]1280x720p@50Hz@16:9@1:1
[20]1920x1080i@50Hz@16:9@1:1
[31]1920x1080p@50Hz@16:9@1:1
[95]3840x2160p@29.97/@30Hz@16:9@1:1
[96]3840x2160p@50Hz@16:9@1:1
[97]3840x2160p@59.94Hz/@60Hz@16:9@1:1

## Warranty Information

### 1. What is covered in your warranty?

Item	Warranty term
Monitor	3 Years
Panel	1 Years

### 2. Contact us

Service Email	service@innocn.com
Service Website	<a href="http://www.innocn.com">http://www.innocn.com</a>

### 3.Members only

Signing up to become our members, to exchange new one without repair in one year.

Register website	<a href="https://www.innocn.com/user/register">https://www.innocn.com/user/register</a>
QR code	

### 4. This Warranty is not applicable:

- 1.The product is not purchased from an Authorized Innocn dealer.
- 2.The product is not used according to instructions given in the instruction manual.
- 3.Defects caused by improper use as determined by company personnel.
- 4.Modification or alteration of any nature is made in the electrical circuitry / or physical construction of the set.
- 5.Installation / repair work is carried out by persons / agency other than authorized by the company.
- 6.The original serial number is removed, obliterated or altered from the machine or cabinet.
- 7.Accidents, Acts of God, lightning, water, fire, public disturbances, improper ventilation, voltage fluctuations or any cause beyond the control of Innocn.

## German Rhine TÜV Low Blue Light Certification

Blue light may cause eye fatigue and discomfort. Joint Innovation now offers the screen that passes German Rhine TÜV Low Blue Light certification to ensure the comfort and health of users' eyes. Please follow the instructions below operate the screen to reduce symptoms caused by prolonged exposure to blue light on the screen.



1. Place the screen 20-28 inches (50-70 cm) away from the eyes, with the center of the screen slightly below the line of sight.
2. When you need to use the screen for a long time, blinking consciously from time to time will help reduce eye fatigue.
3. Take a 20-minute break every 2 hours.
4. Take your eyes away from the screen when you rest and stare at distant objects for at least 20 seconds.
5. Stretch moderately during rest to relieve physical fatigue or pain.
6. After the ex-factory setting (that is, Pro mode is User), turn on Low Blue Light in line with TUV Rhineland's low blue light certification.

## Contact us

Thank you for choosing Innocn\* !

We hope the Innocn\* product you purchased will serve you well. To ensure safety and trouble-free operation of your device, please read the user guide carefully and keep it for future needs.

Please email us for customer service & technical support at [service@innocn.com](mailto:service@innocn.com).

We recommend you go online to our homepage for the most up-to-date guidance for your product. registering Innocn membership; referring to warranty information.

📍 <http://www.innocn.com>



---

注意事项	19
产品介绍	20
安装	21
调整显示	23
使用	24
OSD菜单	26
基本参数	29
常见故障排查	30
分辨率刷新率	31
保修说明	33
德国莱因 TÜV Low Blue Light (低蓝光) 认证	34
联系我们	34



**注意事项**

使用产品前请仔细阅读本说明书，并妥善保管

- 请勿靠近水源或潮湿的地方，如浴室、厨房、地下室、游泳池等。
- 确保设备安装放置平稳处，若掉落，可能产生人身伤害或设备损坏。
- 在阴凉、干燥、通风处存放、使用，请勿靠近辐射源和热源。
- 请勿覆盖、堵塞后壳上的通风孔，请勿置于床、沙发、毛毯或类似物体表面使用。
- 设备操作的电源电压范围标示于后壳标签上。若不能确认所供应的电压，可洽询经销商或当地的电力公司。
- 当设备长期不使用，请切断电源，防止在雷雨天受到电击以及异常电源电压的损伤。
- 请使用可靠接地插座，勿让插座过载，否则会引起火灾或电击。
- 请勿把异物放入机内，否则可能会引起短路而导致火灾或电击。
- 请勿自行拆卸，维修本产品，以免发生电击危险，若有故障，请直接与售后服务人员联系。
- 请勿过度拉扯、扭曲电源线。
- 屏幕表面附有一层偏光片（非保护膜），请勿撕除，否则会损坏产品且无法保修。

## 产品介绍

### 包装清单

- 请检查所有物品是否包含在您的显示器包装中，如有丢失配件，请联系您的经销商。
- 配件的颜色和形状可能随型号的不同而有所变化，具体以您收到的实物为准。
- 根据所购产品的不同，提供的线材可能会有所不同，具体以收到的实际线材为准。

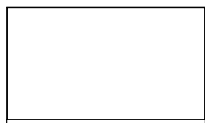

显示器主机

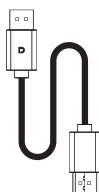

DP信号线

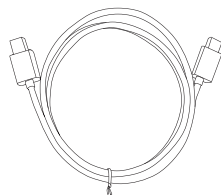

Type-C信号线

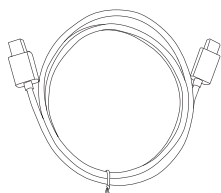

USB信号线

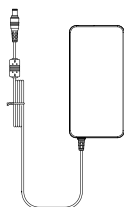

适配器

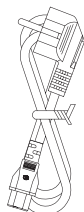

电源线

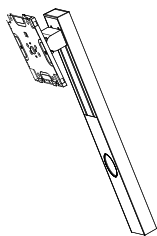

升降支架

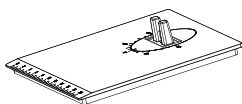

底座

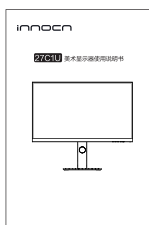

说明书

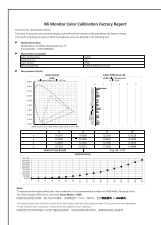

校色报告

# 安装

## 底座安装

1. 打开纸箱包装，将保利龙上、下盖取出后平放于桌面上。

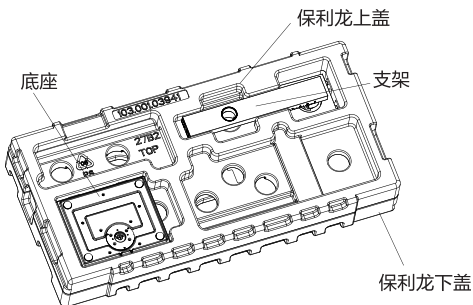

2. 将保利龙上盖取开放一边，取出机身无纺布袋，然后把机身放置于保利龙下盖内

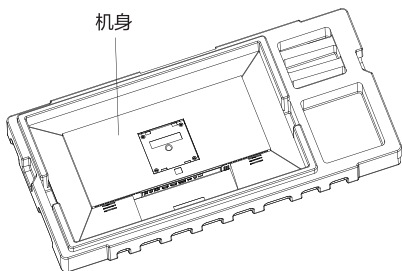

3. 按下图所示，取出支架与底座，装配后拧紧底座上自带的手动螺丝；

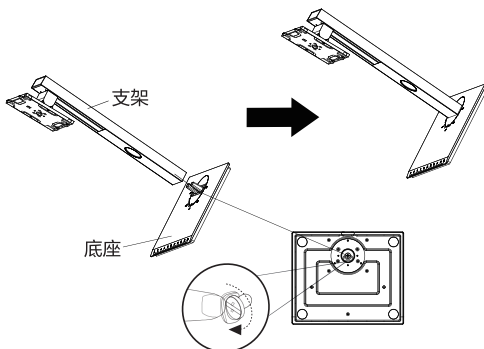

4. 下图所示，把步骤3组装的底座组件放入后壳对应的沉槽内，按下卡紧即可；

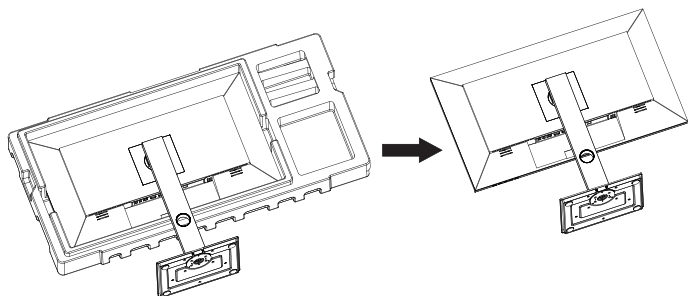

5. 用手抓住支架将机器立起即可（注意：立起机器过程中，请勿用手直接捏住屏幕，防止破屏）。

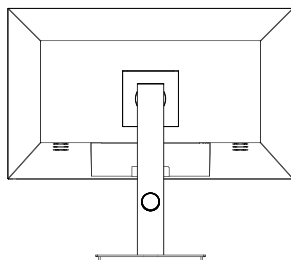

**!** 注意：整机在立起的过程中请勿用手直接按住液晶屏幕，防止破屏。

调整显示

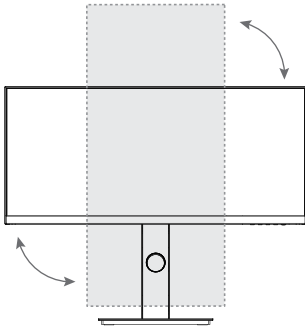

垂直角度  
-90.0°(±2.0°)- +90°(±2.0°)

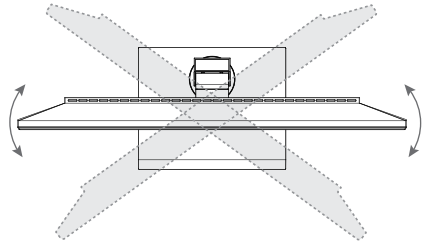

旋转角度  
-45.0°(±2.0°)- +45°(±2.0°)

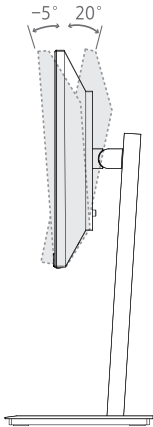

倾斜角度  
-5.0°(±1.5°)- +20°(±1.5°)

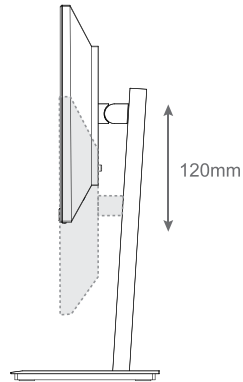

高度调整  
0- 120mm (±5.0mm)

## 使用

## 按键说明

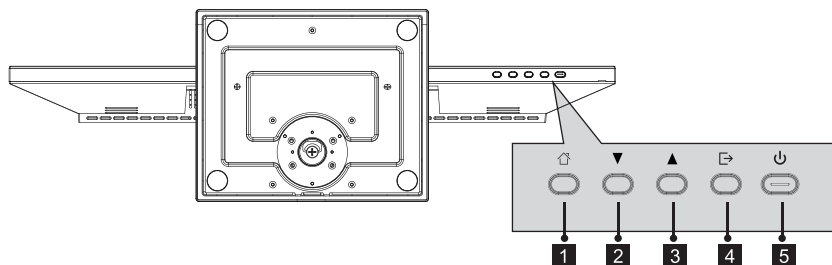

按键	功能
1	菜单选择键：进入下一级菜单 / 快捷进入主菜单
2	向下选择键：在菜单中向下移动 / 快捷调节亮度
3	向上选择键：在菜单中向上移动 / 快捷调节音量
4	退出/热键：返回上一级菜单 / 快捷切换端口输入信号
5	电源开关指示灯键：按下可打开/关闭显示器

## 指示灯说明

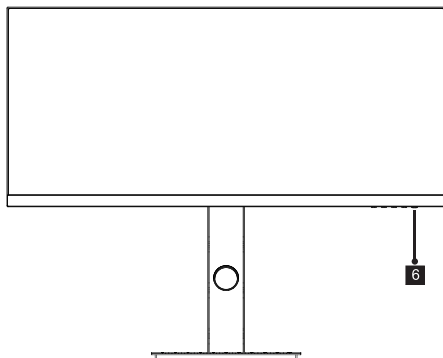

6. 指示灯：白色常亮表示电源打开，并且显示器正常运行。常亮的蓝灯表示没有视频源，未检测到水平或垂直信号或电压低。请确保您的计算机已打开，并且所有视频电缆已完全插入或连接。

## 线缆连接:

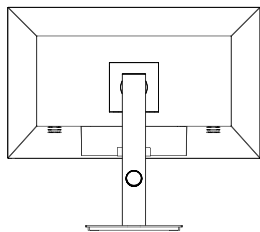

\* 显示器背面的底部接口配置根据产品不同而异。

\* 注意: 如果电源线或信号线损坏, 必须用专用软线或从其制造商或维修部买到的专用组件来更换。

### HDMI接口



使用HDMI信号线, 将产品的HDMI IN接口连接到PC的HDMI OUT接口。

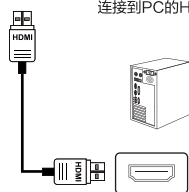

使用HDMI-DVI信号线, 将产品的HDMI IN接口连接到PC的DVI OUT接口。

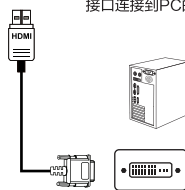

### DP接口



使用DP信号线, 将产品的DP IN接口连接到PC的DP OUT接口。

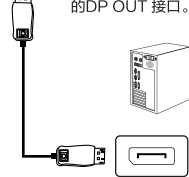

### AUDIO OUT



将耳机等音频输出设备连接到AUDIO OUT接口。

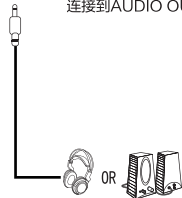

### USB A接口



USB A接口为数据传输接口, 接各种应用设备, 如U盘/鼠标/键盘等, 也可用于软件升级。

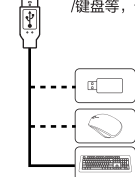

### USB B接口



使用USB B转USB A数据线可传输数据, 连接各种主机, 如台式主机/笔记本电脑等。

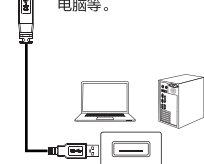

### Type-C接口



使用Type-C线可以连接到机器数据端口和外部终端设备。

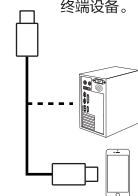

### 电源适配器



请将电源适配器连接到产品端的电源适配器接口, 再将另一头, 连接电源插座。

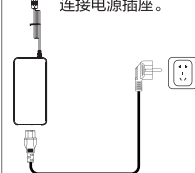

## OSD菜单

首次开机时，需要设置显示器菜单的默认语言。按按钮(▲▼)，选择需要设置的语言，按确认键(↵)确定。



## 菜单说明

- 实际机台OSD菜单的颜色和形状可能与图中所示略有差异。
- OSD菜单规格可能会因功能改进而有所变化，恕不另行通知。

屏幕显示（OSD）菜单可用于调整显示器的设置，并在打开显示器并按↵按钮后显示在屏幕上。

1. 按任意一个按钮(↵ ▼ ▲ ↵ ⏻)以激活导航器屏幕。

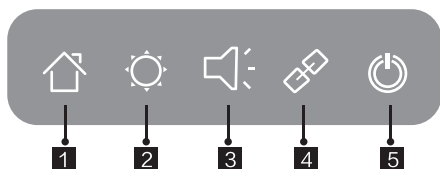







1	进入主菜单图标
2	调节亮度
3	调节音量
4	切换端口输入信号
5	电源开/关



2. 按  进入OSD屏幕。



3. 按  或  浏览功能。

- 选择所需的功能，然后按  键进入子菜单。
- 按  或  浏览子菜单，然后按  键确认选择所需的功能。
- 按  或  选择一个选项，然后按  确认设置并退出当前菜单。

4. 按  退出菜单界面

● 显示器的功能可能因型号而异，以实物为准。

专业	标准模式	N/A
	sRGB模式	N/A
	Adobe模式	N/A
	均匀性补偿模式	N/A
	伽马	1.6/1.8/2.0/2.2/2.4/2.6/2.8/S曲线
	色温设置	自然/设计/暖色温/冷色温/用户色温1/用户色温2/用户色温3
	锐利度	0-5
	暗部平衡	0-100
	低蓝光	0-100
	色度	红/绿/蓝/青/品/黄
	色饱和度	红/绿/蓝/青/品/黄
画面设置	动态亮度	关/标准/高级/精细
	亮度	0-100
	对比度	0-100
	动态对比度	关/开
	情景模式	关/电影模式/阅读模式/夜晚模式/护眼模式
	HDR	关/HDR标准/HDR电影/HDR设计
PIP/PBP	画面比例	宽屏/4:3/1:1/自动
	PIP/PBP模式	关/画中画模式/PBP 1:1/PBP(手机1)/PBP(手机2)
	子信号源	Type-C/DP/HDMI1/HDMI2
	音频源	自动/Type-C/DP/HDMI1/HDMI2
	画中画位置	右上/左上/右下/左下
	画中画大小	小/中/大
菜单设置	画面互换	N/A
	语言	简体中文/English/한국어/العربية/Portugues do Brasilazil/ Deutsch/Nederland/ Suomi/ Français/Ελληνικά/Indonesia/Italiano/日本語/Malaysia/Polskie/Português/Русский/ Español/ไทย/Українська/Tiếng Việt/繁体中文/Türkçe
	菜单显示时间	0-60
	菜单水平位置	0-100
	菜单垂直位置	0-100
	菜单透明度	0-5
	快捷键设置1	亮度/对比度/声音/静音/暗部平衡/情景模式/PIP/PBP模式/输入信号/动态亮度/
快捷键设置2	HDR/重力感应/USB切换	
其他设置	快捷键设置3	
	输入信号	自动/Type-C/DP/HDMI1/HDMI2
	音量	0-100
	静音	关/开
	自动关机	关/开
	护眼提醒	关/开
	重力感应	关/开
	USB切换	Type-B/Type-C
	USB供电(睡眠)	关/开
	USB升级	否/是
复位	否/是	
信息	输入源:DP/ 分辨率:3840x2160@60Hz/ 模式:标准模式/ HDR Ver:SDR/ SN:000000000000	

## 基本参数

产品名称		液晶显示器
产品型号		27C1U
屏幕尺寸		27英寸 (69cm)
显示比例		16:9
视角		178° (H) / 178° (V)
像素间距		0.1554 (H) × 0.1554 (V) mm
对比度		1000:1 (TYP)
色彩数		1.07B
分辨率		3840x2160
最高刷新率		60Hz
电源输入		DC 19.0V $\overline{=}$ 7.89A 不同的国家或地区的标准电压、电流有所不同, 请参阅产品背面的标签。
产品尺寸 升降底座	不带底座	613.3 × 57.2 × 367.3 mm 约3.71kg
	带底座	613.3 × 194.3 × 543.4 mm 约5.66kg
倾斜角度		前倾5° ± 1.5°, 后仰20° ± 1.5°
行程高度		120 ± 5mm
旋转角度		-45° / +45°
垂直角度		-90° / +90°
环境条件	操作	温度: 0° C ~ 40° C (32° F ~ 104° F) 湿度: 10% ~ 90% RH (无结露)
	储存	温度: -20° ~ 60° (-4° F ~ 140° F) 湿度: 5% ~ 95% RH (无结露)

**HDMI**<sup>TM</sup>  
HIGH-DEFINITION MULTIMEDIA INTERFACE

HDMI、HDMI高清晰度多媒体接口以及HDMI标志是HDMI Licensing Administrator, Inc.在美国和其他国家的商标或注册商标。

**FCC** This device complies with Part 15 of the FCC Rules. Operation is subject to the following two conditions:  
(1) This device may not cause harmful interference, (2) This device must accept any interference received, including interference that may cause undesired operation.

## 常见故障排查

常见问题	可能的解决方案
电源指示灯不亮	<ul style="list-style-type: none"> <li>· 是否连接电源线</li> <li>· 是否开电源</li> </ul>
图像暗淡	<ul style="list-style-type: none"> <li>· 调节亮度及对比度</li> </ul>
图像跳动或出现波纹画面	<ul style="list-style-type: none"> <li>· 外围可能有引起电子干扰的电器设备</li> </ul>
电源指示灯亮，但显示器无图像显示	<ul style="list-style-type: none"> <li>· 计算机电源是否已打开</li> <li>· 计算机显卡是否已插好</li> <li>· 显示器的信号线是否与计算机正确连接</li> <li>· 检查显示器信号线插头并确认各引脚没有弯曲</li> <li>· 通过按PC键盘上的Caps Lock键观察指示灯，确认计算机是否在操作</li> </ul>
屏幕显示“超频”	<ul style="list-style-type: none"> <li>· 您的计算机设置在不适当的显示模式，请重新设置为本指南中规格参数表所给出的显示模式</li> </ul>
屏幕显示“无连接”	<ul style="list-style-type: none"> <li>· 检查信号线是否正确连接，如果插头松动，请重新正确连接插头</li> <li>· 检查信号线连接头的针脚是否损坏</li> </ul>

## 分辨率刷新率

Type-C
Detailed Timing
3840x2160@60Hz
3840x2160@60Hz

Established Timing
720x400@70Hz-IBM.VGA
640x480@60Hz-IBM.VGA
640x480@67Hz-Apple.Macl
640x480@72Hz-VESA
640x480@75Hz-VESA
800x600@56Hz-VESA
800x600@60Hz-VESA
800x600@72Hz-VESA
800x600pat75Hz-VESA
832x624@75Hz-Apple.Macl
1024x768@60Hz-VESA
1024x768@70Hz-VESA
1024x768@75Hz-VESA
1280x1024@75Hz-VESA
1152x870@75Hz-Apple.Macl

Standard Timing
1920x1080@60Hz-VESASTD
1680x1050@60Hz-VESASTD
1440x900@60Hz-VESASTD
1280x1024@60Hz-VESASTD
1152x864@75Hz-VESASTD
1280x720@60Hz-VESASTD
1280x960@60Hz-VESASTD
1600x900@60Hz-VESASTD

Video Timing
[1]640x480p@59.94Hz@4:3@1:1
[2]720x480p@59.94Hz/60Hz@4:3@8:9
[3]720x480p@59.94Hz/60Hz@16:9@32:27
[4]1280x720p@59.94Hz/60Hz@16:9@1:1
[5]1920x1080i@59.94Hz/60Hz@16:9@1:1
[16]1920x1080p@59.94Hz/60Hz@16:9@1:1 [Native code is defined and Native=1]
[17]720x576p@50Hz@4:3@16:15
[18]720x576p@50Hz@16:9@64:45
[19]1280x720p@50Hz@16:9@1:1
[20]1920x1080i@50Hz@16:9@1:1
[31]1920x1080p@50Hz@16:9@1:1
[95]3840x2160p@29.97@30Hz@16:9@1:1
[96]3840x2160p@50Hz@16:9@1:1
[97]3840x2160p@59.94Hz/@60Hz@16:9@1:1

DP[1.4]
Detailed Timing
3840x2160@60Hz
2560x1440@60Hz

Established Timing
720x400@70Hz-IBM.VGA
640x480@60Hz-IBM.VGA
640x480@67Hz-Apple.Macl
640x480@72Hz-VESA
640x480@75Hz-VESA
800x600@56Hz-VESA
800x600@60Hz-VESA
800x600@72Hz-VESA
800x600@75Hz-VESA
832x624@75Hz-Apple.Macl
1024x768@60Hz-VESA
1024x768@70Hz-VESA
1024x768@75Hz-VESA
1280x1024@75Hz-VESA
1152x870@75Hz-Apple.Macl

Standard Timing
1920x1080@60Hz-VESASTD
1680x1050@60Hz-VESASTD
1280x1024@60Hz-VESASTD
1152x864@75Hz-VESASTD
1280x720@60Hz-VESASTD
1280x960@60Hz-VESASTD
1600x900@60Hz-VESASTD

Video Timing
[1]640x480p@59.94Hz@4:3@1:1
[2]720x480p@59.94Hz/60Hz@4:3@8:9
[3]720x480p@59.94Hz/60Hz@16:9@32:27
[4]1280x720p@59.94Hz/60Hz@16:9@1:1
[5]1920x1080i@59.94Hz/60Hz@16:9@1:1
[16]1920x1080p@59.94Hz/60Hz@16:9@1:1 [Native code is defined and Native=1]
[17]720x576p@50Hz@4:3@16:15
[18]720x576p@50Hz@16:9@64:45
[19]1280x720p@50Hz@16:9@1:1
[20]1920x1080i@50Hz@16:9@1:1
[31]1920x1080p@50Hz@16:9@1:1
[95]3840x2160p@29.97@30Hz@16:9@1:1
[96]3840x2160p@50Hz@16:9@1:1
[97]3840x2160p@59.94Hz/@60Hz@16:9@1:1

HDMI 1[2.0]
Detailed Timing
3840x2160@60Hz
2560x1440@60Hz
1920x1080@60Hz

Established Timing
720x400@70Hz-IBM.VGA
640x480@60Hz-IBM.VGA
640x480@67Hz-Apple.Macll
640x480@72Hz-VESA
640x480@75Hz-VESA
800x600@56Hz-VESA
800x600@60Hz-VESA
800x600@72Hz-VESA
800x600@75Hz-VESA
832x624@75Hz-Apple.Macll
1024x768@60Hz-VESA
1024x768@70Hz-VESA
1024x768@75Hz-VESA
1280x1024@75Hz-VESA
1152x870@75Hz-Apple.Macll

Standard Timing
1920x1080@60Hz-VESASTD
1680x1050@60Hz-VESASTD
1440x900@60Hz-VESASTD
1280x1024@60Hz-VESASTD
1152x864@75Hz-VESASTD
1280x720@60Hz-VESASTD
1280x960@60Hz-VESASTD
1600x900@60Hz-VESASTD

Video Timing
[1]640x480p@59.94Hz@4:3@1:1
[2]720x480p@59.94Hz/60Hz@4:3@8:9
[3]720x480p@59.94Hz/60Hz@16:9@32:27
[4]1280x720p@59.94Hz/60Hz@16:9@1:1
[5]1920x1080i@59.94Hz/60Hz@16:9@1:1
[16]1920x1080p@59.94Hz/60Hz@16:9@1:1 [Native code is defined and Native=1]
[17]720x576p@50Hz@4:3@16:15
[18]720x576p@50Hz@16:9@64:45
[19]1280x720p@50Hz@16:9@1:1
[20]1920x1080i@50Hz@16:9@1:1
[31]1920x1080p@50Hz@16:9@1:1
[95]3840x2160p@29.97@30Hz@16:9@1:1
[96]3840x2160p@50Hz@16:9@1:1
[97]3840x2160p@59.94Hz/@60Hz@16:9@1:1

HDMI 2[2.0]
Detailed Timing
3840x2160@60Hz
2560x1440@60Hz
1920x1080@60Hz

Established Timing
720x400@70Hz-IBM.VGA
640x480@60Hz-IBM.VGA
640x480@67Hz-Apple.Macll
640x480@72Hz-VESA
640x480@75Hz-VESA
800x600@56Hz-VESA
800x600@60Hz-VESA
800x600@72Hz-VESA
800x600@75Hz-VESA
832x624@75Hz-Apple.Macll
1024x768@60Hz-VESA
1024x768@70Hz-VESA
1024x768@75Hz-VESA
1280x1024@75Hz-VESA
1152x870@75Hz-Apple.Macll

Standard Timing
1920x1080@60Hz-VESASTD
1680x1050@60Hz-VESASTD
1440x900@60Hz-VESASTD
1280x1024@60Hz-VESASTD
1152x864@75Hz-VESASTD
1280x720@60Hz-VESASTD
1280x960@60Hz-VESASTD
1600x900@60Hz-VESASTD

Video Timing
[1]640x480p@59.94Hz@4:3@1:1
[2]720x480p@59.94Hz/60Hz@4:3@8:9
[3]720x480p@59.94Hz/60Hz@16:9@32:27
[4]1280x720p@59.94Hz/60Hz@16:9@1:1
[5]1920x1080i@59.94Hz/60Hz@16:9@1:1
[16]1920x1080p@59.94Hz/60Hz@16:9@1:1 [Native code is defined and Native=1]
[17]720x576p@50Hz@4:3@16:15
[18]720x576p@50Hz@16:9@64:45
[19]1280x720p@50Hz@16:9@1:1
[20]1920x1080i@50Hz@16:9@1:1
[31]1920x1080p@50Hz@16:9@1:1
[95]3840x2160p@29.97@30Hz@16:9@1:1
[96]3840x2160p@50Hz@16:9@1:1
[97]3840x2160p@59.94Hz/@60Hz@16:9@1:1

## 保修说明

一、请妥善保存本三包服务单，本三包服务单和购机发票一起作为保修凭证，在保修期内享受免费保修。

二、“三包”有效凭证

1、在“三包”有效期内产品出现故障，消费者需凭购机发票和此三包服务单享受免费维修服务。

享受免费维修服务时，所修理产品机身号码同三包服务单上的产品机身号码必须一致。如无购机发票的，则以产品机身号码的生产出厂日期作为消费者产品“三包”有效期的起始时间。如两者全无的消费者，则不能享受免费维修服务，我公司将实行收费服务。

2、安装、调试记录单不能单独作为“三包”凭证，必须同时与有效发票一起方可作为“三包”有效期凭证。

三、根据《部分商品修理更换退货责任规定》，属下列情况之一者，不实行“三包”但是可以实行收费修理：

1、超出本公司产品包修期范围内的；

2、无法同时出示购机发票和填写包修凭证，或包修凭证上与维修产品的型号、机身编号不符或涂改；

3、在联合创新显示器指定维修服务点以外场所进行修理或拆动、改装等引起的故障和损坏；

4、未按使用说明书的要求使用、维护、保管、异物进入而造成的故障和损坏；

5、使用非本公司所制造的产品配件而引起的产品故障；

6、消费者购买后，由于跌落、移动、运输等非产品质量原因引起的故障和损坏；

7、油烟、灰尘、受潮、直射阳光等恶劣条件下使用产生的故障；

8、由于雷击、火灾、水灾、地震、风灾等自然灾害及异常电压、公害、化学物质的侵蚀而造成的故障和损坏。

四、超过“三包”有效期或“三包”责任范围的，按照规定的收费标准实施收费服务。

五、本机所享受的保修服务只适用在中国大陆地区使用的用户，不适用于港、澳、台地区使用及其他国家用户。

## 德国莱因 TÜV Low Blue Light (低蓝光) 认证

蓝光可能会导致眼睛疲劳和不适。联合创新现在提供获德国莱因TÜV低蓝光认证的屏幕，以确保用户眼睛的舒适度和健康。请按照以下说明操作屏幕，以减少因长时间接触屏幕蓝光而导致的症状。

- 1.将屏幕放置在距离眼睛20 - 28英寸(50 - 70公分)的位置，屏幕中心点略低于视线。
- 2.需长时间使用屏幕时，不时有意识地眨眼将有助于减轻眼睛疲劳。
- 3.每 2 小时休息 20 分钟。
- 4.休息时将视线从屏幕移开，凝视远处的物体至少 20 秒钟。
- 5.休息时适度伸展以缓解身体疲劳或疼痛。
- 6.在出厂设置后（也就是Pro mode是User）开启Low Blue Light符合TUV莱茵的低蓝光认证。



## 联系我们

为了继续为我们的客户服务并提供最好的产品，我们的产品信息包括我们的用户手册在内，可能会不时收到更新。请检查我们的网站或公众号以获取最新的用户手册和产品资料。



微信公众号

说明书请扫描二维码关注公众号获取



## 内容

---

注意事項	36
製品紹介	37
インストール	38
モニターの調整	40
使用方法	41
OSDメニュー	43
基本パラメータ	46
よくある質問	47
解像度 リフレッシュレート	48
保証内容	50
ドイツ TÜV Rheinland ローブルーライト認証	51
お問い合わせ先	51

**注意事項**

本製品をご使用になる前に、本ユーザーマニュアルをよくお読みになり、大切に保管してください。

1. 本製品を不安定な場所に置かないでください。落ちたり、倒れたりして怪我する恐れがあります。カートやスタンド、三脚、ブラケット、テーブル等は、メーカー指定のものか、本製品用に販売されているものを必ずご利用ください。
2. 本製品は換気のよい場所に放置してください。モニターの上に熱放散を妨げるものをいっさい置かないでください。
3. 本製品は直射日光の当たる場所や高温な場所に放置しないでください。
4. ふろ場など、水がかかったり、湿気の多いところで使用しないでください。液体がこぼれて内部に入ると、感電の恐れがあります。
5. 電源タップと延長コードに過負荷をかけないでください。火災や感電の恐れがあります。
6. 製品の安全性と性能を確保するために、アクセサリはInnocn指定のもののみを使用してください。
7. 本製品を設置する際には製造元の指示に従ってください。付属品は製造元指定のもののみを使用してください。
8. 電源グラフをコンセントに接続する際、アースピンを取り外さないように注意してください。
9. 長期間使用しない場合は、電源プラグをコンセントから抜いてください。
10. モニターを持ち上げたり動かしたりする際、スタンドベースやスタンドライザーを持ってモニターが逆さまにならないようにしてください。逆さまにすると、モニターが偶発的に破損したり怪我の原因となったりする可能性があります。
11. 窒息の恐れがありますので、ビニール袋はお子さまの手の届くところには置かないでください。
12. カートを使用する場合は、本製品を載せて移動する際、怪我をしないよう注意してください。緊急停止、過度な力、および凹凸により、製品とカートが転倒する恐れがあります。
13. 改造・分解はしないでください。お客様による修理は行わないでください。火災や感電、やけど、動作不良の原因となります。修理が必要な場合は、お気軽にご連絡ください。

(service-japan@innocn.com)

14. 煙がでている、変なおいがする、変な音がするなどの異常が発生したときはすぐに使用を中止してください。万一、異常が発生した場合は電源を切り、電源プラグをコンセントから抜いてください。弊社のメールまでにご連絡ください。

(service-japan@innocn.com)

## 製品紹介

## パッキングリスト

- モニターのパッケージにすべての部品が入っていることをご確認ください。万が一、部品を紛失した場合は、販売店にご連絡ください。
- モデルによって、部品の色や形状が異なる場合があります。本ユーザーマニュアルに記載されている数値は、あくまでも参考値です。
- ご購入いただいた製品によって、供給ワイヤーが異なる場合があります。本ユーザーマニュアルに記載されている数値は、あくまでも参考値です。

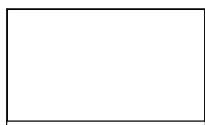

モニター

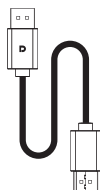

DPケーブル

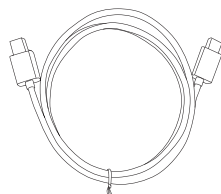

Type-Cケーブル

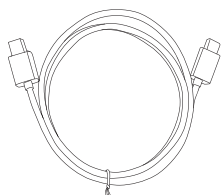

USBケーブル

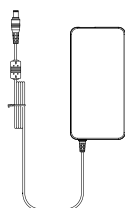

電源アダプタ

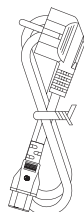

電源コード

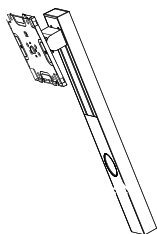

スタンド

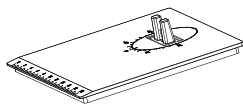

ベース

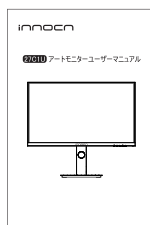

ユーザーマニュアル

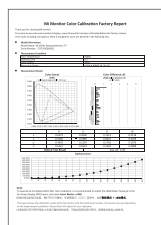

色補正レポート

## インストール

## ベースの設置

1. ダンボール箱を開き、上下の形状カバーを取り出し、テーブルの上に平らに置きます。

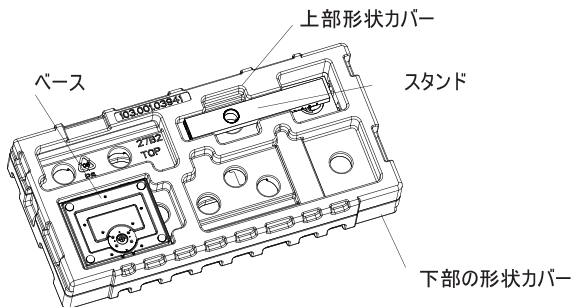

2. 上部の形状カバーを外して脇に置き、モニターの不織布バッグを取り外し、下部の形状カバーにモニターを入れます。

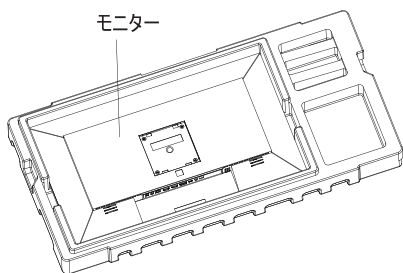

3. 下図のように、スタンドとベースを取り出し、組み立て後、スタンドベースの底面にあるネジハンドルを閉じます。

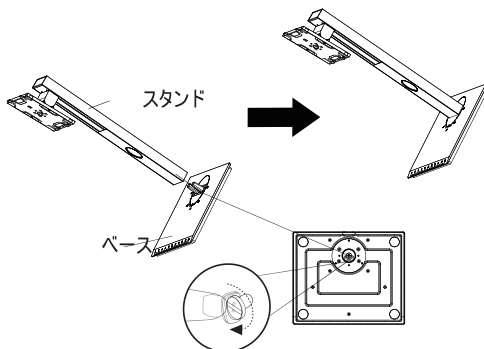

4. VESA スロットにスタンドライザーのつまみをスライドさせます。スタンドを押して、はめ込んでください。

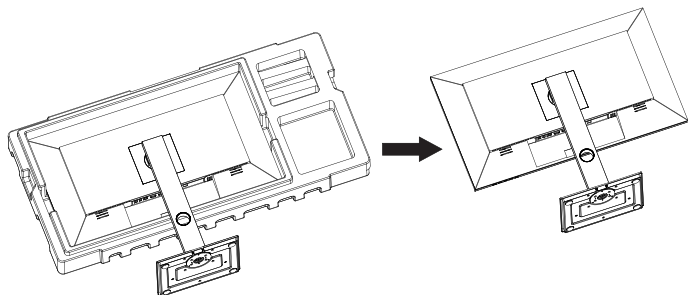

5. この段階で、スタンドを手で持つだけでモニターを直立させることができます。

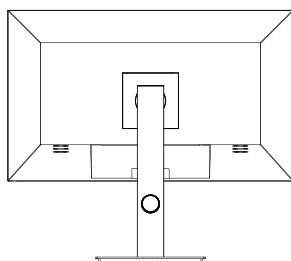

**⚠** 注意: モニターを立てた状態で、形状カバーからモニターを取り外さないでください。  
また、液晶画面が破損しないよう、液晶画面を手で圧迫しないでください。

## モニターの調整

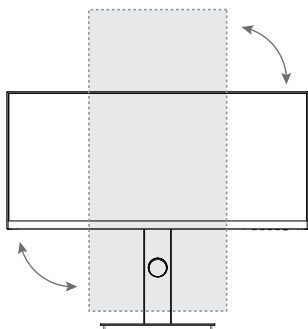

垂直角度

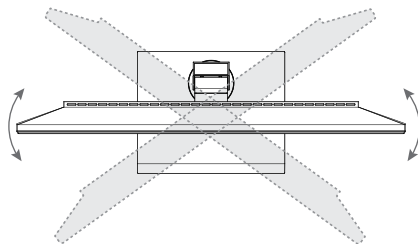
 $-90.0^{\circ} (\pm 2.0^{\circ}) \sim +90^{\circ} (\pm 2.0^{\circ})$ 

回転角度

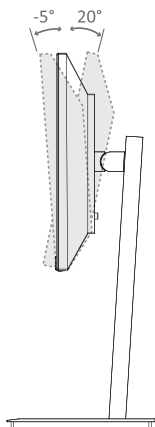
 $-45.0^{\circ} (\pm 2.0^{\circ}) \sim +45^{\circ} (\pm 2.0^{\circ})$ 

傾斜角度

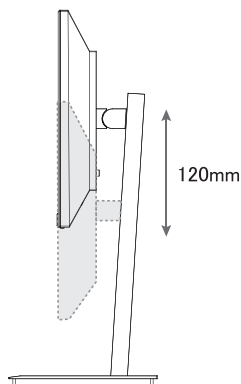
 $-5.0^{\circ} (\pm 1.5^{\circ}) \sim +20^{\circ} (\pm 1.5^{\circ})$ 

高さの調整

0~120mm(±5.0mm)

## 使用方法

### ボタンの説明

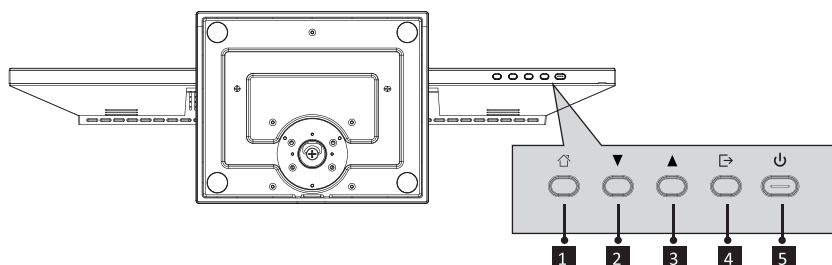

ボタン	機能
1	メニューボタン: サブメニューへ移動/メインメニューへクイック移動します
2	ダウンボタン: メニューが下に移動/輝度をクイック調整します
3	アップボタン: メニューが上に移動/音量をクイック調整します
4	終了/ホットキー: 前のメニューに戻る/ポートの入力信号をクイック切り替えます
5	電源ボタン: モニターのオン/オフを切り替えます

### インジケータの説明

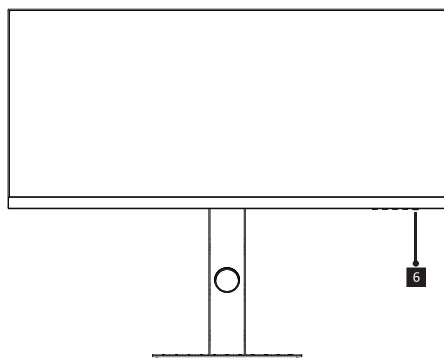

6. インジケータ: 白色インジケータの常時点灯は、電源が入っており、モニターが正常に動作していることを示します。青色インジケータの点灯は、ビデオソースがなく、水平または垂直方向の信号が検出されないか、電圧が低いことを示します。コンピュータの電源が入っていること、すべてのビデオケーブルが完全に接続されていることをご確認ください。

## ケーブル接続

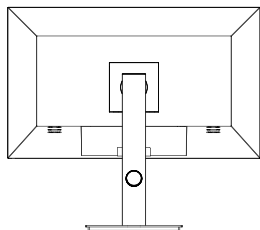

\*モニター背面のボトムインターフェイスの構成は、製品によって異なります。

\*注意:電源ケーブルや信号ケーブルが破損した場合は、メーカーまたはメンテナンス部門から購入の専用ソフトケーブルや特殊部品と交換してください。

## HDMIインターフェイス

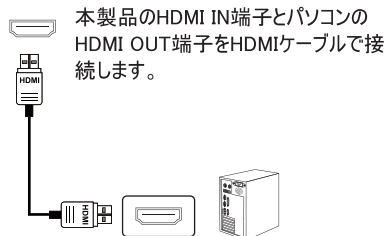

## DPポート

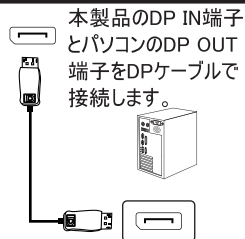

## AUDIO OUT



## USB Aインターフェイス

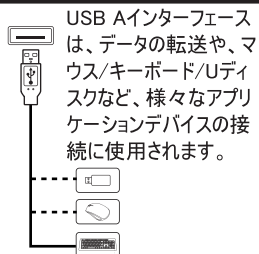

## USB Bインターフェイス

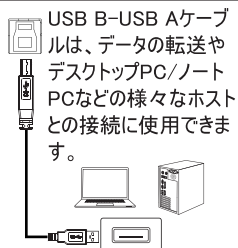

## Type-Cインターフェイス

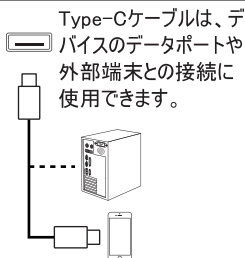

## 電源アダプタ

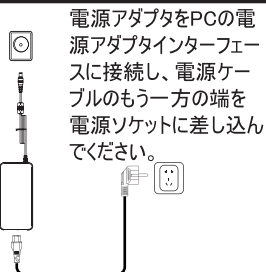



## OSDメニュー

初めて起動する時は、モニターメニューのデフォルト言語を設定する必要があります。  
ボタン(▲ ▼)を押して設定する言語を選択し、OKボタン(⏏)を押して確定します。

デフォルトの言語を選択してください  
请选择默认语言

简体中文	English	한국어	عربي
Portugues do Brasilazil	Deutsch	Nederland	
Suomi	Français	Ελληνικά	Indonesia
Italiano	日本語	Malaysia	Polskie
Português	Русский	Español	ไทย
Українська	Tiếng Việt	繁体中文	Türkçe

## メニューの説明

- 実際のPCのOSDメニューの色や形は、図に示されているものとは若干異なる場合があります。
- OSDメニューの仕様は、機能向上のため予告なく変更される場合があります。

オンスクリーンディスプレイ(OSD)メニューは、モニターの設定を調整するために使用します。

モニターの電源を入れた後、ボタン(⏏)を押すと画面に表示されます。

1. いずれかのボタン(⏏ ▼ ▲ ⏏ ⏏)を押すと、ブラウザ画面が表示されます。

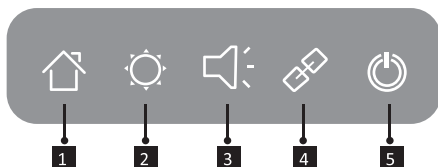

1	メインメニューアイコンに入る
2	輝度の調整
3	音量の調整
4	スイッチポート入力信号
5	電源ON/OFF

2.  ボタンを押して OSD メニューを起動し、メイン・メニューを表示します。



3. ▼または▲を押して、設定オプション間を移動します。  
-○ボタンを一度押すと、ハイライトされたオプションが有効になります。  
-▼または▲を押して目的のパラメーターを選択します。  
-▼または▲を押してサブメニューに入り、メニューのインジケーターに基づき、矢印ボタンを使って変更します。  
4.  を押して、メニュー画面を終了します。

- モニターの機能は機種によって異なり、本書に記載されている機能は参考値です。

プロ	標準モード	N/A
	SRGBモード	N/A
	Adobeモード	N/A
	Uniformityモード	N/A
	ガンマ	1.6/1.8/2.0/2.2/2.4/2.6/2.8/S 曲線
	C.T設定	ナチュラル/デザイン/ウォーム/クール/ユーザー-C.T1/ユーザー-C.T2/ユーザー-C.T3
	シャープネス	0~5
	シャドールバランス	0~100
	低ブルーライト	0~100
	色相	R/G/B/C/M/Y
	彩度	R/G/B/C/M/Y
ダイナミックブライトネス	オフ/ノーマル/エクセレント/エラボレーション	
ピクチャ設定	輝度	0~100
	コントラスト	0~100
	DCR	オフ/オン
	コンテキストモデル	オフ/映画モード/読書モード/夜間モード/アイケアモード
	HDR	オフ/HDRスタンダード/HDRムービー/HDRデザイン
	アスペクト比	ワイドスクリーン/4:3/1:1/オート
PIP/PBP	PIP/BPモード	オフ/PIPモード/PBP2Win 1:1/PBP(Phone1)/PBP(Phone2)
	サブ信号ソース	Type-C/DP/HDMI1/HDMI2
	オーディオソース	自動/Type-C/DP/HDMI1/HDMI2
	PIP位置	右上/左上/右下/左下
	PIPサイズ	小/中/大
	ウィンドウスワップ	N/A
OSD設定	言語	簡体中文/English/한국어/Portugues do Brasilazil/ Deutsch/Nederland/ Suomi/ Français/Ελληνικά/Indonesia/Italiano/日本語/Malaysia/Polksie/Portugués/Русский/ Español/ไทย/Українська/Tiếng Việt/繁体中文/Türkçe
	OSDタイムアウト	0~60
	OSD 水平位置	0~100
	OSD 垂直位置	0~100
	OSD透明度	0~5
	ホットキー1設定 ホットキー2設定 ホットキー3設定	輝度/コントラスト/音量/消音/シャドールバランス/文脈モデル/PIP/PBP モード/入力信号/ ダイナミックブライトネス/HDR/重力センサー/USB Switch
その他の設定	入力音量	自動/Type-C/DP/HDMI1/HDMI2
	音量	0~100
	消音	オフ/オン
	自動電源	オフ/オン
	アイシールドリマインド	オフ/オン
	重力センサー	オフ/オン
	USB Switch	Type-B/Type-C
	USB Power (Sleep)	オフ/オン
	USB Upgrade	いいえ/はい
	リセット	いいえ/はい
	情報	入力ソース: DP/解像度: 3840x2160@60Hz/モード: 標準モード/HDRバージョン: SDR/ SN.0000000000000000

## 基本パラメータ

製品名	液晶ディスプレイ	
製品モデル	27C1U	
画面サイズ	27インチ(69cm)	
アスペクト比	16:9	
視野角	178° (水平)/178° (垂直)	
ピクセルピッチ	0.1554(水平) × 0.1554(垂直)mm	
コントラスト比	1000:1 (TYP)	
カラー	1.07B	
解像度	3840×2160	
リフレッシュレート	60Hz	
電源入力	DC19.0V≒7.89A 標準的な電圧・電力は国によって異なりますので、製品背面のラベルをご参照ください。	
製品寸法	ベースなし	613.3 × 57.2 × 367.3mm、約3.71kg
	ベース付き	613.3 × 194.3 × 543.4mm、約5.66kg
傾斜角度	前傾5° ±1.5°、後傾20° ±1.5°	
高さの範囲	120 ±5mm	
回転角度	45.0° (±2.0° )/+45° (±2.0° )	
垂直角度	-90° /+90°	
環境条件	動作	温度:0° C~40° C (32° F~104° F) 湿度:10%~90%RH(結露なし)
	保管	温度:-20° ~60° (-4° F~140° F) 湿度:5%~95%RH(結露なし)

# HDMI™

HIGH-DEFINITION MULTIMEDIA INTERFACE

HDM、High-Definition Multimedia Interface、およびHDMI口は、米国およびその他の国におけるHDMI Licensing Administrator, Inc.の商標または、登録商標です。

# FCC

本デバイスは、FCC規則のパート15に準拠しています。操作には、次の2つの条件が適用されます：  
 (1)本デバイスは有害な干渉を起こしてはならない。(2)本デバイスは、望ましくない動作を引き起こす可能性のある干渉を含め、受信したすべての干渉を受け入れなければならない。

## よくある質問

症状	考えられる原因
電源ランプが消灯	<ul style="list-style-type: none"> <li>・電源ケーブルを確実に接続していないか</li> <li>・電源がオン状態</li> </ul>
画面が暗すぎる	<ul style="list-style-type: none"> <li>・明るさ/コントラストが調整されていない</li> </ul>
画像が乱れている、または映像に波模様が現れる	<ul style="list-style-type: none"> <li>・近くには電波干渉を引き起こす電子機器がある 例：電子レンジ、医療機器</li> </ul>
電源ランプが点灯時だが、画像が出ない	<ul style="list-style-type: none"> <li>・パソコンの電源が入っていないか</li> <li>・パソコンのグラフィックスカードが確実に接続していないか</li> <li>・モニターのカابلはコンピュータと正確に接続されていないか</li> <li>・モニターのカابلを見て、ケーブルのコネクタが曲がっていないか</li> <li>・キーボードのCaps Lockキーを押して指示灯を観察して、パソコンが起動していないか</li> </ul>
画面が「範囲外です」を表示	<ul style="list-style-type: none"> <li>・パソコンが不適切なモードを設定していないか、製品の仕様を参考して、推奨モードを設定してください</li> </ul>
画面が「接続されている信号がありません」を表示	<ul style="list-style-type: none"> <li>・ケーブルが正しく接続されているかを確認してください。緩んでいる場合には締め付けてください</li> <li>・ケーブルやコネクタが破損していないか確認してください。</li> </ul>

## 解像度 リフレッシュレート

Type-C
タイミング詳細
3840x2160@60Hz
3840x2160@60Hz

設定タイミング
720x400@70Hz-IBM.VGA
640x480@60Hz-IBM.VGA
640x480@67Hz-Apple.MacII
640x480@72Hz-VESA
640x480@75Hz-VESA
800x600@56Hz-VESA
800x600@60Hz-VESA
800x600@72Hz-VESA
800x600pat75Hz-VESA
832x624@75Hz-Apple.MacII
1024x768@60Hz-VESA
1024x768@70Hz-VESA
1024x768@75Hz-VESA
1280x1024@75Hz-VESA
1152x870@75Hz-Apple.MacII

標準的タイミング
1920x1080@60Hz-VESASTD
1680x1050@60Hz-VESASTD
1440x900@60Hz-VESASTD
1280x1024@60Hz-VESASTD
1152x864@75Hz-VESASTD
1280x720@60Hz-VESASTD
1280x960@60Hz-VESASTD
1600x900@60Hz-VESASTD

ビデオタイミング
[1]640x480p@59.94Hz@4:3@1:1
[2]720x480p@59.94Hz/60Hz@4:3@8:9
[3]720x480p@59.94Hz/60Hz@16:9@32:27
[4]1280x720p@59.94Hz/60Hz@16:9@1:1
[5]1920x1080i@59.94Hz/60Hz@16:9@1:1
[16]1920x1080p@59.94Hz/60Hz@16:9@1:1 [ネイティブコードが定義されており、Native=1の場合]
[17]720x576p@50Hz@4:3@16:15
[18]720x576p@50Hz@16:9@64:45
[19]1280x720p@50Hz@16:9@1:1
[20]1920x1080i@50Hz@16:9@1:1
[31]1920x1080p@50Hz@16:9@1:1
[95]3840x2160p@29.97/@30Hz@16:9@1:1
[96]3840x2160p@50Hz@16:9@1:1
[97]3840x2160p@59.94Hz/@60Hz@16:9@1:1

DP[1.4]
タイミング詳細
3840x2160@60Hz
2560x1440@60Hz

設定タイミング
720x400@70Hz-IBM.VGA
640x480@60Hz-IBM.VGA
640x480@67Hz-Apple.MacII
640x480@72Hz-VESA
640x480@75Hz-VESA
800x600@56Hz-VESA
800x600@60Hz-VESA
800x600@72Hz-VESA
800x600@75Hz-VESA
832x624@75Hz-Apple.MacII
1024x768@60Hz-VESA
1024x768@70Hz-VESA
1024x768@75Hz-VESA
1280x1024@75Hz-VESA
1152x870@75Hz-Apple.MacII

標準的タイミング
1920x1080@60Hz-VESASTD
1680x1050@60Hz-VESASTD
1280x1024@60Hz-VESASTD
1152x864@75Hz-VESASTD
1280x720@60Hz-VESASTD
1280x960@60Hz-VESASTD
1600x900@60Hz-VESASTD

ビデオタイミング
[1]640x480p@59.94Hz@4:3@1:1
[2]720x480p@59.94Hz/60Hz@4:3@8:9
[3]720x480p@59.94Hz/60Hz@16:9@32:27
[4]1280x720p@59.94Hz/60Hz@16:9@1:1
[5]1920x1080i@59.94Hz/60Hz@16:9@1:1
[16]1920x1080p@59.94Hz/60Hz@16:9@1:1 [ネイティブコードが定義されており、Native=1の場合]
[17]720x576p@50Hz@4:3@16:15
[18]720x576p@50Hz@16:9@64:45
[19]1280x720p@50Hz@16:9@1:1
[20]1920x1080i@50Hz@16:9@1:1
[31]1920x1080p@50Hz@16:9@1:1
[95]3840x2160p@29.97/@30Hz@16:9@1:1
[96]3840x2160p@50Hz@16:9@1:1
[97]3840x2160p@59.94Hz/@60Hz@16:9@1:1

HDMI 1[2.0]
タイミング詳細
3840x2160@60Hz
2560x1440@60Hz
1920x1080@60Hz

設定タイミング
720x400@70Hz-IBM.VGA
640x480@60Hz-IBM.VGA
640x480@67Hz-Apple.MacII
640x480@72Hz-VESA
640x480@75Hz-VESA
800x600@56Hz-VESA
800x600@60Hz-VESA
800x600@72Hz-VESA
800x600@75Hz-VESA
832x624@75Hz-Apple.MacII
1024x768@60Hz-VESA
1024x768@70Hz-VESA
1024x768@75Hz-VESA
1280x1024@75Hz-VESA
1152x870@75Hz-Apple.MacII

標準的タイミング
1920x1080@60Hz-VESASTD
1680x1050@60Hz-VESASTD
1440x900@60Hz-VESASTD
1280x1024@60Hz-VESASTD
1152x864@75Hz-VESASTD
1280x720@60Hz-VESASTD
1280x960@60Hz-VESASTD
1600x900@60Hz-VESASTD

ビデオタイミング
[1]640x480p@59.94Hz@4:3@1:1
[2]720x480p@59.94Hz/60Hz@4:3@8:9
[3]720x480p@59.94Hz/60Hz@16:9@32:27
[4]1280x720p@59.94Hz/60Hz@16:9@1:1
[5]1920x1080i@59.94Hz/60Hz@16:9@1:1
[16]1920x1080p@59.94Hz/60Hz@16:9@1:1
[ネイティブコードが定義されており、Native=1の場合]
[17]720x576p@50Hz@4:3@16:15
[18]720x576p@50Hz@16:9@64:45
[19]1280x720p@50Hz@16:9@1:1
[20]1920x1080i@50Hz@16:9@1:1
[31]1920x1080p@50Hz@16:9@1:1
[95]3840x2160p@29.97/@30Hz@16:9@1:1
[96]3840x2160p@50Hz@16:9@1:1
[97]3840x2160p@59.94Hz/@60Hz@16:9@1:1

HDMI 2[2.0]
タイミング詳細
3840x2160@60Hz
2560x1440@60Hz
1920x1080@60Hz

設定タイミング
720x400@70Hz-IBM.VGA
640x480@60Hz-IBM.VGA
640x480@67Hz-Apple.MacII
640x480@72Hz-VESA
640x480@75Hz-VESA
800x600@56Hz-VESA
800x600@60Hz-VESA
800x600@72Hz-VESA
800x600@75Hz-VESA
832x624@75Hz-Apple.MacII
1024x768@60Hz-VESA
1024x768@70Hz-VESA
1024x768@75Hz-VESA
1280x1024@75Hz-VESA
1152x870@75Hz-Apple.MacII

標準的タイミング
1920x1080@60Hz-VESASTD
1680x1050@60Hz-VESASTD
1440x900@60Hz-VESASTD
1280x1024@60Hz-VESASTD
1152x864@75Hz-VESASTD
1280x720@60Hz-VESASTD
1280x960@60Hz-VESASTD
1600x900@60Hz-VESASTD

ビデオタイミング
[1]640x480p@59.94Hz@4:3@1:1
[2]720x480p@59.94Hz/60Hz@4:3@8:9
[3]720x480p@59.94Hz/60Hz@16:9@32:27
[4]1280x720p@59.94Hz/60Hz@16:9@1:1
[5]1920x1080i@59.94Hz/60Hz@16:9@1:1
[16]1920x1080p@59.94Hz/60Hz@16:9@1:1
[ネイティブコードが定義されており、Native=1の場合]
[17]720x576p@50Hz@4:3@16:15
[18]720x576p@50Hz@16:9@64:45
[19]1280x720p@50Hz@16:9@1:1
[20]1920x1080i@50Hz@16:9@1:1
[31]1920x1080p@50Hz@16:9@1:1
[95]3840x2160p@29.97/@30Hz@16:9@1:1
[96]3840x2160p@50Hz@16:9@1:1
[97]3840x2160p@59.94Hz/@60Hz@16:9@1:1

## 保証内容

## 1. 保証期間について

保証対象品	保証期間
製本本体(モーター自体)	3年
液晶パネル(バックライト含む)	1年

## 2. お問い合わせ窓口

メール	service-japan@innocn.com
オンラインサポート	<a href="https://innocn-jp.afterservice.vip/web/">https://innocn-jp.afterservice.vip/web/</a>

## 3. 会員専用サービス

ご注文いただいた商品のお届けから1年間以内であれば、何か問題がございましたら、修理の代わりに、直接新品に交換いたします。

## 4. 会員の登録方法

QRコードをスキャンして、またはオンラインサイトでご登録してください。

オンラインサイト	<a href="https://innocn-jp.afterservice.vip/web/">https://innocn-jp.afterservice.vip/web/</a>
QRコード	

5. この保証は最初の購入者であるお客様本人にのみ適用され、お客様が製品を転売された第三者には適用されません。

6. この保証規定は、次に記載する事項が原因で損傷または故障した製品には適用されません。

- ① 製品は、Innocnの正規販売代理店から購入したものではありません。
- ② 製品のユーザーガイドに記載されている動作条件の範囲外での使用。
- ③ 会社の担当者が判断した不適切な使用によって引き起こされた欠陥。
- ④ 正規保守代理店以外の者による修理、保守サービス、およびそれに類する行為。
- ⑤ 事故、製品の誤用、濫用、汚染、不適切または不十分な保守または較正、その他外的原因。
- ⑥ 製品の改造。
- ⑦ 元のシリアル番号は、デバイスかキャビネットから削除、消去、または変更された場合。



## ドイツ TÜV Rheinland ローブルーライト認証

ブルーライトは目の疲れや不快感の原因となります。Joint Innovationでは、ユーザーの目の快適さと健康を考慮し、ドイツ・TÜV Rheinland ローブルーライト認証を取得したスクリーンを提供しています。画面のブルーライトを長時間浴びることによる症状を軽減するために、以下の指示に従って画面を操作してください。



Low Blue Light  
(Software  
Solution)

www.tuv.com

- 1.画面を目から50～70cm(20～28インチ)離し、画面の中心が目線より少し下になるようにします。
- 2.長時間画面を使用する必要がある場合は、時々意識してまばたきをすることで、目の疲れを軽減することができます。
- 3.2時間ごとに20分の休憩を取ってください。
- 4.休むときは画面から目を離し、遠くのを20秒以上見つめてください。
- 5.身体疲れや痛みを和らげるために、休憩時に適度なストレッチを行ってください。
- 6.工場出荷時の設定(つまり、ProモードがUser)の後、TUV Rheinlandのローブルーライト認証に合わせてローブルーライトをオンにします。

## お問い合わせ先

この度は、Innocnをお買い上げいただきまして、ありがとうございます。このユーザーガイドでは、本製品の使用方法や安全にお取扱いいただくための注意事項を記載しています。ご使用前によくご覧ください。本製品の情報は予告なしに変更されることがありますので、更新したユーザーガイド、保証情報、およびInnocnソフトウェアについては、当社のホームページにアクセスしてください。

<http://www.innocn.com>

なお、このユーザーガイドはお手元に大切に保管してください。ご利用中、何かご不明な所がございましたら、下記のメールやQRコードを利用して、お気軽にお問い合わせください。



アフターサポート: + 81 (800) 6000197

# Inhalt

---

- Hinweise ----- 53
- Produkteinführung ----- 54
- Installation ----- 55
- Monitor anpassen ----- 57
- Nutzungsanweisungen ----- 58
- OSD-Menü ----- 60
- Technische Daten ----- 63
- Allgemeine Problemlösung ----- 64
- Auflösung Bildfrequenz ----- 65
- Garantiebeschreibung ----- 67
- Zertifizierung TÜV Rheinland Low Blue Light ----- 68
- Kontaktaufnahme ----- 68

## Hinweise

Lesen Sie vor Verwendung dieses Produkts sorgfältig die Bedienungsanleitung und bewahren Sie sie gut auf.

- Halten Sie den Monitor fern von Feuchtigkeit und feuchten Orten wie Badezimmer, Küche, Keller und Schwimmbecken.
- Legen Sie den Monitor auf eine flache Unterlage. Falls der Monitor herunterfällt, könnte er Schäden oder Verletzungen verursachen.
- Der Monitor an einem kühlen, trockenen und gut belüfteten Ort aufbewahren und nutzen und von Emissions- und Wärmequellen fernhalten.
- Lüftungsöffnungen auf der Rückseite nicht abdecken oder blockieren und nicht auf Oberflächen wie einem Bett, Sofa oder Tischtuch verwenden.
- Der Bereich der Versorgungsspannung des Monitors ist auf das Etikett auf der Rückseite gedruckt. Wenn die Spannungsversorgung nicht ermittelt werden kann, wenden Sie sich bitte an den Händler oder den örtlichen Stromversorger.
- Falls der Monitor längere Zeit nicht benutzt wird, trennen Sie bitte die Stromversorgung, damit es nicht an regnerischen Tagen zu Stromschlägen und aufgrund ungewöhnlicher Spannungsversorgung zu Schäden kommt.
- Bitte verwenden Sie eine zuverlässig geerdete Steckdose. Überlasten Sie die Steckdose nicht, da dies zu Bränden oder elektrischen Schlägen führen kann.
- Stecken Sie keine Fremdkörper in den Monitor, da diese einen Kurzschluss verursachen können, was wiederum zu Bränden oder elektrischen Schlägen führt.
- Demontieren oder reparieren Sie dieses Produkt nicht eigenständig. Andernfalls besteht Stromschlaggefahr. Wenden Sie sich bei einer Störung direkt an den Kundendienst.
- Verdrehen Sie das Netzkabel nicht, ziehen Sie nicht gewaltvoll daran.
- Auf der Oberfläche des Bildschirms befindet sich eine Polarisatorschicht (keine Schutzfolie). Ziehen Sie sie nicht ab. Andernfalls könnte das Produkt beschädigt werden und die Garantie erlischt.

## Produkteinführung

### Lieferumfang

- Bitte prüfen Sie den Lieferumfang des Monitors auf Vollständigkeit. Falls etwas fehlen sollte, wenden Sie sich an Ihren Händler.
- Farbe und Form der Teile können je nach Modell variieren. Abbildungen in dieser Bedienungsanleitung dienen nur der Veranschaulichung.
- Mitgelieferte Kabel können je nach erworbenem Produkt variieren. Abbildungen in dieser Bedienungsanleitung dienen nur der Veranschaulichung.

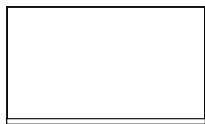

Bildschirm

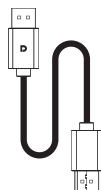

DP-Signal

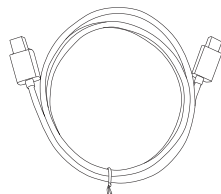

Type-C-Kabel

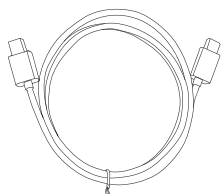

USB-Signalkabel

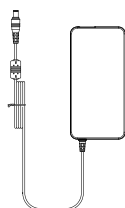

Netzteil

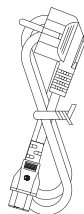

Stromkabel

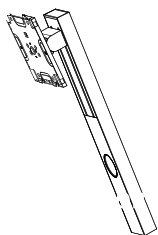

Ständer

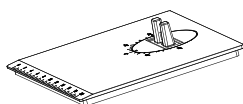

Basis



Bedienungsanleitung

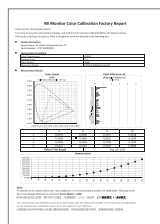

Farbkorrekturbericht

## Installation

### Basis installieren

1. Die Kartonverpackung öffnen, die obere und untere Schaumstoffabdeckung herausnehmen und flach auf den Tisch legen.

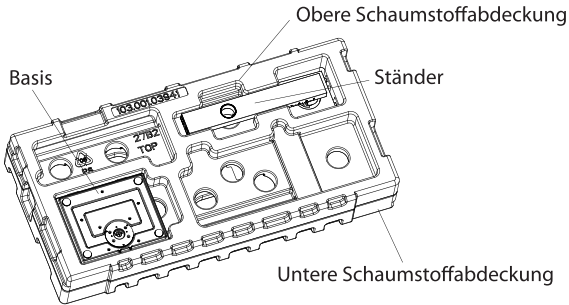

2. Die obere Schaumstoffabdeckung entfernen und zur Seite legen, den Vliesbeutel des Monitors herausnehmen und den Monitor in die untere Schaumstoffabdeckung legen.

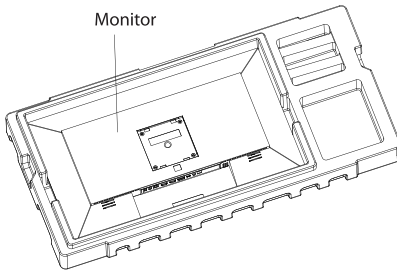

3. Ständer und Basis wie oben abgebildet herausnehmen und die Handschraube an der Basis nach der Montage festziehen.

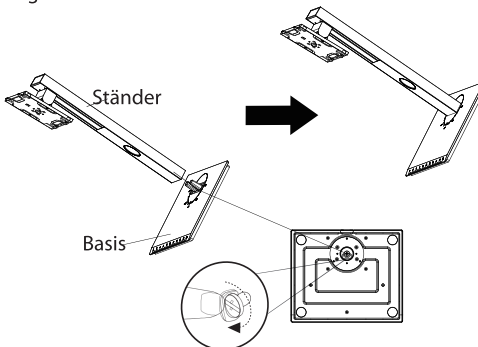

4. Wie nachfolgend abgebildet, die in Schritt 3 montierte Basiskomponente in den Schlitz des rückseitigen Gehäuses einsetzen, drücken und sicher klemmen.

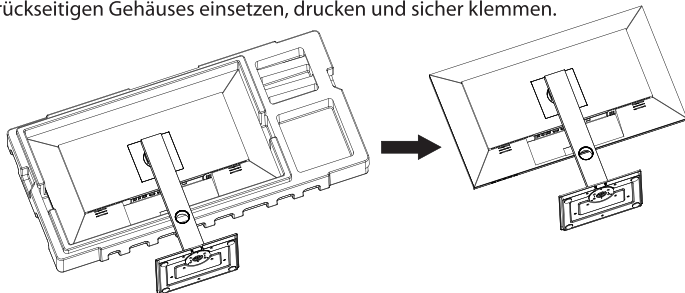

5. Ständer einfach von Hand halten und den Monitor aufrichten.

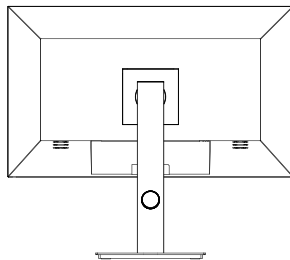

-  Hinweis: Monitor während der Aufstellung nicht aus den Schaumstoffteilen nehmen und den Flüssigkristallbildschirm zur Vermeidung von Schäden nicht zusammendrücken.

## Monitor anpassen

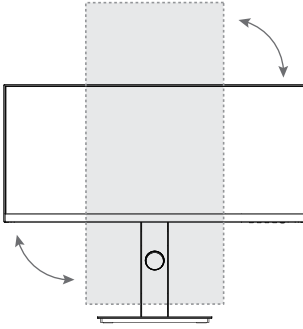

Vertikaler Winkel  
 $-90,0^\circ (\pm 2,0^\circ)$  bis  $+90^\circ (\pm 2,0^\circ)$

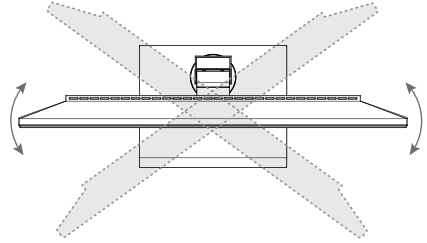

Drehwinkel  
 $-45,0^\circ (\pm 2,0^\circ)$  bis  $+45^\circ (\pm 2,0^\circ)$

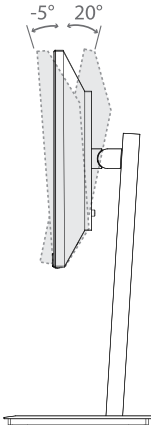

Neigungswinkel  
 $-5,0^\circ (\pm 1,5^\circ)$  bis  $+20^\circ (\pm 1,5^\circ)$

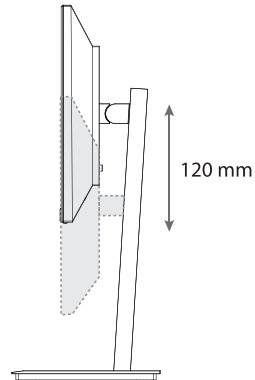

Höhenverstellung  
0 bis 120 mm ( $\pm 5,0$  mm)

## Nutzungsanweisungen

### Beschreibung der Tasten

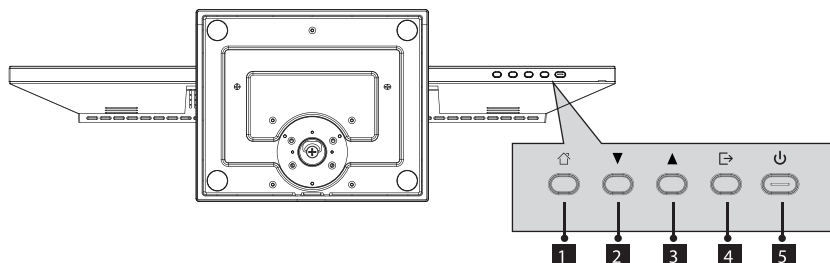

Taste	Funktion
1	Menütaste Zum Aufrufen von Untermenüs/zum schnellen Aufrufen des Hauptmenüs drücken
2	Abwärtstaste: Zur Abwärtsnavigation im Menü/zur schnellen Anpassung der Helligkeit drücken
3	Aufwärtstaste: Zur Aufwärtsnavigation im Menü/zur schnellen Anpassung der Lautstärke drücken
4	Beenden/Schnelltaste: Zum Zurückkehren zum vorherigen Menü/zum schnellen Umschalten des Eingangssignals drücken
5	Ein-/Aus-Taste: Zum Ein-/Ausschalten des Monitors drücken

### Erläuterung der Anzeigen

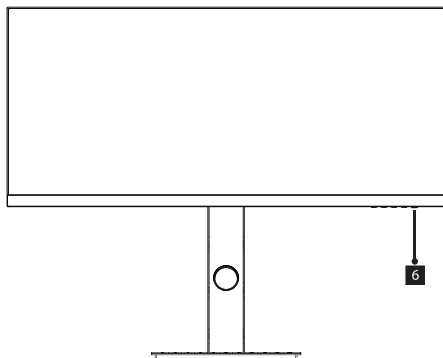

6. Anzeige: Weißes Leuchten bedeutet, dass der Monitor mit Strom versorgt wird und normal arbeitet. Blaues Licht zeigt an, dass keine Videoquelle anliegt, kein horizontales oder vertikales Signal erkannt wird oder Niederspannung anliegt. Bitte sicherstellen, dass Ihr Computer eingeschaltet ist und dass alle Videokabel richtig eingesteckt und/oder angeschlossen sind.



## Kabel anschließen

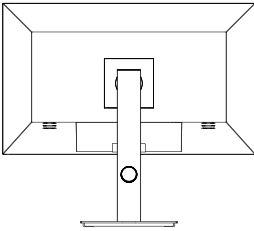

\* Die untere Schnittstellenkonfiguration an der Rückseite des Monitors variiert je nach Produkt.

\* Hinweis: Wenn das Netz- oder Signalkabel beschädigt ist, müssen Sie es durch spezielle weiche Kabel oder spezielle vom Hersteller oder der Wartungsableitung erworbene Komponenten ersetzen.

### HDMI-Schnittstelle



Verbinden Sie den HDMI-Eingang des Produktes über das HDMI-Kabel mit dem HDMI-Ausgang eines PCs.

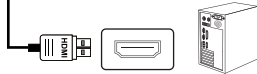

Verbinden Sie den HDMI-Eingang des Produktes über das HDMI-DVI-Kabel mit dem DVI-Ausgang eines PCs. (Im Allgemeinen übertragen PCs über den DVI-Ausgang keine Videosignale an den Monitor und Sie müssen zusätzlich einen Lautsprecher zur Wiedergabe des PC-Audio anschließen.)



### DP-Anschluss



Verbinden Sie den DP-Eingang des Produktes über das DP-Kabel mit dem DP-Ausgang eines PCs.

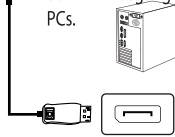

### Audioausgang



Verbinden Sie Audioausgabegeräte, wie Kopfhörer, mit dem Audioausgang.

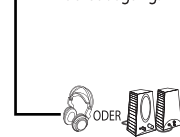

### USB-A-Schnittstelle



Die USB-A-Schnittstelle dient der Übertragung von Daten und der Verbindung verschiedener Geräte, wie Maus/Tastatur/Speicherstick.

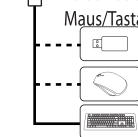

### USB-B-Schnittstelle



Ein USB-B-zu-USB-A-Kabel dient der Übertragung von Daten und der Verbindung verschiedener Hosts, wie Desktop-Computer/Notebook.

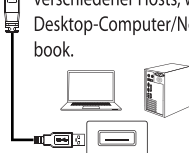

### Type-C-Schnittstelle



Ein Type-C-Kabel dient der Verbindung mit Datenanschlüssen von Geräten und externen Terminals.

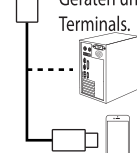

### Netzteil



Verbinden Sie das Netzteil mit dem Netzteilanschluss eines PCs und das andere Ende des Netzkabels mit einer Steckdose.

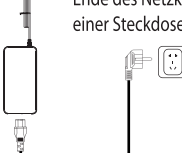

## OSD-Menü

Beim ersten Hochfahren müssen Sie die Standardsprache des Monitormenüs festlegen. Wählen Sie mit der ( ▲ ▼ ) die gewünschte Sprache, und drücken Sie zum Bestätigen die OK-Taste ( ⏏ ).



### Menübeschreibung

- Farbe und Form des OSD-Menüs des tatsächlichen Computers können geringfügig von der Darstellung abweichen.
- Spezifikationen des OSD-Menüs können zur Veränderung der Funktionen ohne Vorankündigung geändert werden.

Das Bildschirmmenü kann zur Anpassung der Einstellungen des Monitors genutzt werden und wird nach Einschalten und Drücken der Taste ⏏ angezeigt werden.

1. Drücken Sie zum Aktivieren des Browser-Bildschirms eine der Tasten ( ⏏ ▼ ▲ ⏏ ⏏ ).

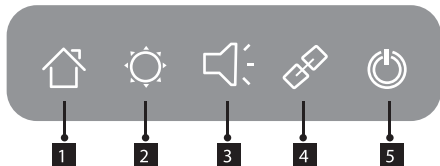



1	Hauptmenü aufrufen
2	Helligkeit anpassen
3	Lautstärke anpassen
4	Anschluss-Eingangssignal umschalten
5	Ein-/Ausschalten

2. Drücken Sie zum Aufrufen des OSD-Bildschirms  .



3. Drücken Sie zum Blättern durch die Funktionen  oder  .

- Wählen Sie die gewünschte Funktion und drücken Sie zum Aufrufen des Untermenüs  .

- Blättern Sie mit  oder  durch Untermenüs. Drücken Sie zur Auswahl und Bestätigung der ausgewählten Funktion  .

- Wählen Sie mit  oder  eine Option. Drücken Sie zum Bestätigen der Einstellungen und zum Verlassen des aktuellen Menüs  .

4. Drücken Sie zum Verlassen des Menübildschirms  .

- Die Funktionen des Monitors können je nach Modell variieren, und die Funktionen in dieser Anleitung dienen nur als Referenz.

Professionell	Standardmodus	/
	SRGB-Modus	/
	Adobe-Modus	/
	Uniformity-Modus	/
	Gamma	1,6/1,8/2,0/2,2/2,4/2,6/2,8/S.Kurve
	C.T.-Einstellungen	Natürlich/Design/Warm/Kühl/Nutzer C.T1/Nutzer C.T2/Nutzer C.T3
	Schärfe	0 bis 5
	Schattenabgl.	0 bis 100
	Schw.Blaulicht	0 bis 100
	Farbton	R/G/B/C/M/Y
	Sättigung	R/G/B/C/M/Y
Bildeinstellungen	Dyn.Helligk.	Aus/Standard/Experte/Ausgestaltung
	Helligkeit	0 bis 100
	Kontrast	0 bis 100
	DCR	Aus/Ein
	Kontext.Modell	Aus/Filmmodus/Lesemodus/Nachtmodus/Augenschutz-Modus
	HDR	Aus/HDR-Standard/HDR-Film/HDR-Design
PIP/PBP	Seitenverh.	Breitbild/4:3/1:1/Auto
	PIP/PBP-Modus	Aus/PIP-Modus/PBP-2-Fens1:1/PBP( Phone1)/PBP( Phone2)
	Subsignalquelle	Type-C/DP/HDMI1/HDMI2
	Audioquelle	Auto/Type-C/DP/HDMI1/HDMI2
	PIP-Position	ObRechts/Oblinks/UnRechts/Unlinks
	PIP-Größe	Klein/Mittel/Groß
OSD-Einst.	Fenstertausch	/
	Sprache	简体中文/English/한국어/فارسی/Portugues do Brasil/Deutsch/Nederland/Suomi/Français/Ελληνικά/Indonesia/Italiano/日本語/Malaysia/Polkskie/Português/Русский/Εσπαñol/ไทย/Українська/Tiếng Việt/繁体中文/Türkçe
	OSD-Zeitüber.	0 bis 60
	OSD-H-Position	0 bis 100
	OSD-V-Position	0 bis 100
	OSD-Transpar	0 bis 5
	Hotkey1.-Einst. Hotkey2.-Einst. Hotkey3.-Einst.	Helligkeit/Kontrast/Lautstärke/Stumm/Schattenabgl./Kontext.Modell/PIP/PBP-Modus-/Eingangssignal/ Dyn.Helligk./HDR/Schwer.Sens./USB Switch
Sonst.Einst.	Eingangssignal	Auto/Type-C/DP/HDMI1/HDMI2
	Lautstärke	0 bis 100
	Stumm	Aus/Ein
	Auto.Einsch.	Aus/Ein
	Eyeshield-Hinw	Aus/Ein
	Schwerkr.Sens.	Aus/Ein
	USB Switch	Type-B/Type-C
	USB Power(Sleep)	Aus/Ein
	USB Upgrade	Nein/Ja
	Rücksetzen	Nein/Ja
Information	Eingangsqu: DP/ Auflösung: 3840 x 2160 bei 60 Hz/ Modus: Standardmodus/ HDR-Ver.: SDR/ SN: 000000000000	

## Technische Daten

Produktbezeichnung		Flüssigkristallanzeige
Produktmodell		27C1U
Bildschirmgröße		27 Zoll/69 cm
Bildformat		16:9
Betrachtungswinkel		178° (H)/178° (V)
Pixelabstand		0,1554 (H) × 0,1554 (V) mm
Kontrastverhältnis		1000:1 (typisch)
Farbe		1,07 Mrd.
Auflösung		3840x2160
Bildwiederholfrequenz		60 Hz
Stromeingang		19,0 V Gleichspannung $\overline{\text{---}}$ 7,89 A Standardspannung und Stromversorgung können je nach Land variieren; bitte beachten Sie das Etikett auf der Rückseite des Produktes.
Produktabmessungen	Ohne Basis	613,3 × 55,7 × 367,3 mm, ca. 3,71 kg
	Mit Basis	613,3 × 194,3 × 543,4 mm, ca. 5,66 kg
Neigungswinkel		Neigung nach vorne 5° ± 1,5°; Neigung nach hinten 20° ± 1,5°
Höhenbereich		120 ± 5 mm
Drehwinkel		45,0° (± 2,0°)/+ 45°(± 2,0°)
Vertikaler Winkel		- 90°/+ 90°
Umgebungsbedingungen	Aktion	Temperatur: 0 bis 40 °C Feuchtigkeit: 10 bis 90 % relative Luftfeuchte (nicht kondensierend)
	Lagerung	Temperatur: -20 bis 60 °C Feuchtigkeit: 5 bis 95 % relative Luftfeuchte (nicht kondensierend)



Die Begriffe HDMI und HDMI High-Definition Multimedia Interface sowie das HDMI-Logo sind Marken oder eingetragene Marken von HDMI Licensing Administrator, Inc. in den Vereinigten Staaten und anderen Ländern.



Dieses Gerät erfüllt Teil 15 der FCC-Bestimmungen. Der Betrieb unterliegt den folgenden beiden Voraussetzungen: (1) Dieses Gerät darf keine Funkstörungen verursachen, und (2) dieses Gerät muss jegliche empfangenen Funkstörungen hinnehmen, einschließlich Störungen, die zu unbeabsichtigtem Betrieb führen können.

## Allgemeine Problemlösung

Die folgende Tabelle enthält allgemeine Informationen über allgemeine Monitorprobleme und mögliche Abhilfemaßnahmen.

Gängige Symptome	Mögliche Abhilfemaßnahmen
Keine Anzeige nach Einschalten des Monitors (Bildschirm ist schwarz, aber die Betriebsanzeigen leuchten)	<ul style="list-style-type: none"> <li>• Stellen Sie sicher, dass das Videokabel richtig an Monitor und Computer angeschlossen ist.</li> <li>• Prüfen Sie, ob das Betriebssystem Tiefschlafmodus, Ruhezustand oder Energiesparmodus aufgerufen hat. Zum Aufwecken eine Taste (Enter-Taste / Ein-/Austaste) drücken oder die Maus bewegen.</li> <li>• Prüfen Sie den Videokabelanschluss auf verbogene oder gebrochene Kontakte.</li> <li>• Vergewissern Sie sich, dass die richtige Eingangsquelle im Menü Quelle ausgewählt ist.</li> <li>• Verwenden Sie ein anderes identisches Signalkabel (HDMI / Type-C) zur Prüfung auf Kabelschäden.</li> </ul> <p>Achtung: Videosignalabgabe wird nicht von jedem USB-Type-C-Anschluss eines Computers/Telefons unterstützt. Bitte prüfen Sie Ihr Kabel und Ihren Computer/Ihr Telefon auf Unterstützung eines Videosignals.</p>
Keine Anzeige nach Einschalten des Monitors (fährt nicht hoch, schwarzer Bildschirm, keine Betriebsanzeigen)	<ul style="list-style-type: none"> <li>• Stellen Sie über ein anderes elektrisches Gerät sicher, dass die Steckdose richtig funktioniert. Wenn Ihr Gerät über einen Akku verfügt, stellen Sie sicher, dass er nicht leer ist.</li> <li>• Stellen Sie sicher, dass die Ein-/Austaste 5s vollständig gedrückt wird.</li> </ul>
Fehlende Pixel: LCD-Bildschirm weist Punkte auf	<ul style="list-style-type: none"> <li>• Schalten Sie das Gerät ein und wieder aus.</li> <li>• Ein Pixel, der dauerhaft ausgeschaltet ist, ist ein natürlicher Defekt, der bei LCD-Technologie auftreten kann.</li> <li>• Weitere Informationen zur Qualitäts- und Pixelrichtlinie von Innocn-Monitoren finden Sie in den Innocn-Garantieinformationen unter: <a href="http://www.innocn.com">http://www.innocn.com</a>.</li> </ul>
Sicherheitsprobleme (sichtbare Anzeichen von Rauch oder Funken)	<ul style="list-style-type: none"> <li>• Führen Sie keine Schritte zur Problemlösung durch.</li> <li>• Wenden Sie sich umgehend an Innocn.</li> </ul>
Bild füllt nicht den gesamten Anzeigebereich.	<ul style="list-style-type: none"> <li>• Prüfen Sie die Auflösungseinstellung an Ihrem PC.</li> </ul>
Tasten am Bedienfeld funktionieren nicht	<ul style="list-style-type: none"> <li>• Drücken Sie immer nur eine Taste auf einmal.</li> <li>• Achten Sie darauf, dass ein gültiges Videosignal am Monitor anliegen muss, bevor Sie das OSD einschalten können.</li> </ul>

# Auflösung Bildfrequenz

Type-C
Detailliertes Timing
3840 x 2160 bei 60 Hz
3840 x 2160 bei 60 Hz

Etabliertes Timing
720x400 bei 70Hz-IBM.VGA
640x480 bei 60Hz-IBM.VGA
640x480 bei 67Hz-Apple.MacII
640 x 480 bei 72 Hz-VESA
640 x 480 bei 75 Hz-VESA
800 x 600 bei 56 Hz-VESA
800 x 600 bei 60 Hz-VESA
800 x 600 bei 72 Hz-VESA
800 x 600p bei 75 Hz-VESA
832x624 bei 75Hz-Apple.MacII
1024 x 768 bei 60 Hz-VESA
1024 x 768 bei 70 Hz-VESA
1024 x 768 bei 75 Hz-VESA
1280 x 1024 bei 75 Hz-VESA
1152x870 bei 75Hz-Apple.MacII

Standard-Timing
1920 x 1080 bei 60 Hz-VESASTD
1680x1050 bei 60Hz-VESASTD
1440x900 bei 60Hz-VESASTD
1280x1024 bei 60Hz-VESASTD
1152x864 bei 75Hz-VESASTD
1280x720 bei 60Hz-VESASTD
1280x960 bei 60Hz-VESASTD
1600x900 bei 60Hz-VESASTD

Video-Timing
[1] 640 x 480p bei 59,94 Hz bei 4:3 bei 1:1
[2] 720 x 480p bei 59,94 Hz/60 Hz bei 4:3 bei 8:9
[3] 720 x 480p bei 59,94 Hz/60 Hz bei 16:9 bei 32:27
[4] 1280 x 720p bei 59,94 Hz/60 Hz bei 16:9 bei 1:1
[5] 1920 x 1080i bei 59,94Hz/60Hz bei 16:9 bei 1:1
[16] 1920 x 1080p bei 59,94Hz/60Hz bei 16:9 bei 1:1 [Nativer Code ist definiert und Nativ = 1]
[17] 720 x 576p bei 50 Hz bei 4:3 bei 16:15
[18] 720 x 576p bei 50 Hz bei 16:9 bei 64:45
[19] 1280 x 720p bei 50Hz bei 16:9 bei 1:1
[20] 1920x1080i bei 50Hz bei 16:9 bei 1:1
[31] 1920x1080p bei 50Hz bei 16:9 bei 1:1
[95] 3840 x 2160p bei 29,97/30 Hz bei 16:9 bei 1:1
[96] 3840x2160p bei 50Hz bei 16:9 bei 1:1
[97] 3840x2160p bei 59,94Hz/ bei 60Hz bei 16:9 bei 1:1

DP[1.4]
Detailliertes Timing
3840 x 2160 bei 60 Hz
2560x1440 bei 60Hz

Etabliertes Timing
720x400 bei 70Hz-IBM.VGA
640x480 bei 60Hz-IBM.VGA
640x480 bei 67Hz-Apple.MacII
640 x 480 bei 72 Hz-VESA
640 x 480 bei 75 Hz-VESA
800 x 600 bei 56 Hz-VESA
800 x 600 bei 60 Hz-VESA
800 x 600 bei 72 Hz-VESA
800 x 600 bei 75 Hz-VESA
832x624 bei 75Hz-Apple.MacII
1024 x 768 bei 60 Hz-VESA
1024 x 768 bei 70 Hz-VESA
1024 x 768 bei 75 Hz-VESA
1280 x 1024 bei 75 Hz-VESA
1152x870 bei 75Hz-Apple.MacII

Standard-Timing
1920x1080 bei 60Hz-VESASTD
1680x1050 bei 60Hz-VESASTD
1280x1024 bei 60Hz-VESASTD
1152x864 bei 75Hz-VESASTD
1280x720 bei 60Hz-VESASTD
1280x960 bei 60Hz-VESASTD
1600x900 bei 60Hz-VESASTD

Video-Timing
[1] 640 x 480p bei 59,94 Hz bei 4:3 bei 1:1
[2] 720 x 480p bei 59,94 Hz/60 Hz bei 4:3 bei 8:9
[3] 720 x 480p bei 59,94 Hz/60 Hz bei 16:9 bei 32:27
[4] 1280x720p bei 59,94Hz/60Hz bei 16:9 bei 1:1
[5] 1920x1080i bei 59,94Hz/60Hz bei 16:9 bei 1:1
[16] 1920x1080p bei 59,94Hz/60Hz bei 16:9 bei 1:1 [Nativer Code ist definiert und Nativ = 1]
[17] 720 x 576p bei 50 Hz bei 4:3 bei 16:15
[18] 720 x 576p bei 50 Hz bei 16:9 bei 64:45
[19] 1280x720p bei 50Hz bei 16:9 bei 1:1
[20] 1920x1080i bei 50Hz bei 16:9 bei 1:1
[31] 1920x1080p bei 50Hz bei 16:9 bei 1:1
[95] 3840 x 2160p bei 29,97/30 Hz bei 16:9 bei 1:1
[96] 3840x2160p bei 50Hz bei 16:9 bei 1:1
[97] 3840x2160p bei 59,94Hz/ bei 60Hz bei 16:9 bei 1:1

HDMI 1 [2.0]
Detailliertes Timing
3840x2160 bei 60Hz
2560x1440 bei 60Hz
1920 x 1080 bei 60 Hz

Etabliertes Timing
720x400 bei 70Hz-IBM.VGA
640x480 bei 60Hz-IBM.VGA
640x480 bei 67Hz-Apple.MacII
640 x 480 bei 72 Hz-VESA
640 x 480 bei 75 Hz-VESA
800 x 600 bei 56 Hz-VESA
800 x 600 bei 60 Hz-VESA
800 x 600 bei 72 Hz-VESA
800 x 600 bei 75 Hz-VESA
832x624 bei 75Hz-Apple.MacII
1024 x 768 bei 60 Hz-VESA
1024 x 768 bei 70 Hz-VESA
1024 x 768 bei 75 Hz-VESA
1280 x 1024 bei 75 Hz-VESA
1152x870 bei 75Hz-Apple.MacII

Standard-Timing
1920x1080 bei 60Hz-VESASTD
1680x1050 bei 60Hz-VESASTD
1440x900 bei 60Hz-VESASTD
1280x1024 bei 60Hz-VESASTD
1152x864 bei 75Hz-VESASTD
1280x720 bei 60Hz-VESASTD
1280x960 bei 60Hz-VESASTD
1600x900 bei 60Hz-VESASTD

Video-Timing
[1] 640 x 480p bei 59,94 Hz bei 4:3 bei 1:1
[2] 720 x 480p bei 59,94 Hz/60 Hz bei 4:3 bei 8:9
[3] 720 x 480p bei 59,94 Hz/60 Hz bei 16:9 bei 32:27
[4]1280x720p bei 59,94Hz/60Hz bei 16:9 bei 1:1
[5]1920x1080i bei 59,94Hz/60Hz bei 16:9 bei 1:1
[16]1920x1080p bei 59,94Hz/60Hz bei 16:9 bei 1:1 [Nativer Code ist definiert und Nativ = 1]
[17] 720 x 576p bei 50 Hz bei 4:3 bei 16:15
[18] 720 x 576p bei 50 Hz bei 16:9 bei 64:45
[19]1280x720p bei 50Hz bei 16:9 bei 1:1
[20]1920x1080i bei 50Hz bei 16:9 bei 1:1
[31]1920x1080p bei 50Hz bei 16:9 bei 1:1
[95] 3840 x 2160p bei 29,97/30 Hz bei 16:9 bei 1:1
[96]3840x2160p bei 50Hz bei 16:9 bei 1:1
[97]3840x2160p bei 59,94Hz/ bei 60Hz bei 16:9 bei 1:1

HDMI 2 [2.0]
Detailliertes Timing
3840x2160 bei 60Hz
2560x1440 bei 60Hz
1920 x 1080 bei 60 Hz

Etabliertes Timing
720x400 bei 70Hz-IBM.VGA
640x480 bei 60Hz-IBM.VGA
640x480 bei 67Hz-Apple.MacII
640 x 480 bei 72 Hz-VESA
640 x 480 bei 75 Hz-VESA
800 x 600 bei 56 Hz-VESA
800 x 600 bei 60 Hz-VESA
800 x 600 bei 72 Hz-VESA
800 x 600 bei 75 Hz-VESA
832x624 bei 75Hz-Apple.MacII
1024 x 768 bei 60 Hz-VESA
1024 x 768 bei 70 Hz-VESA
1024 x 768 bei 75 Hz-VESA
1280 x 1024 bei 75 Hz-VESA
1152x870 bei 75Hz-Apple.MacII

Standard-Timing
1920x1080 bei 60Hz-VESASTD
1680x1050 bei 60Hz-VESASTD
1440x900 bei 60Hz-VESASTD
1280x1024 bei 60Hz-VESASTD
1152x864 bei 75Hz-VESASTD
1280x720 bei 60Hz-VESASTD
1280x960 bei 60Hz-VESASTD
1600x900 bei 60Hz-VESASTD

Video-Timing
[1] 640 x 480p bei 59,94 Hz bei 4:3 bei 1:1
[2] 720 x 480p bei 59,94 Hz/60 Hz bei 4:3 bei 8:9
[3] 720 x 480p bei 59,94 Hz/60 Hz bei 16:9 bei 32:27
[4]1280x720p bei 59,94Hz/60Hz bei 16:9 bei 1:1
[5]1920x1080i bei 59,94Hz/60Hz bei 16:9 bei 1:1
[16]1920x1080p bei 59,94Hz/60Hz bei 16:9 bei 1:1 [Nativer Code ist definiert und Nativ = 1]
[17] 720 x 576p bei 50 Hz bei 4:3 bei 16:15
[18] 720 x 576p bei 50 Hz bei 16:9 bei 64:45
[19]1280x720p bei 50Hz bei 16:9 bei 1:1
[20]1920x1080i bei 50Hz bei 16:9 bei 1:1
[31]1920x1080p bei 50Hz bei 16:9 bei 1:1
[95] 3840 x 2160p bei 29,97/30 Hz bei 16:9 bei 1:1
[96]3840x2160p bei 50Hz bei 16:9 bei 1:1
[97]3840x2160p bei 59,94Hz/ bei 60Hz bei 16:9 bei 1:1



## Garantiebeschreibung

### 1. Was wird durch Ihre Garantie abgedeckt?

Element	Garantiedauer
Monitor	3 Jahre
Panel	1 Jahre

### 2. Kontakt:

Service-E-Mail	service@innocn.com
Service-Website	<a href="http://www.innocn.com">http://www.innocn.com</a>

### 3. Nur Mitglieder

Durch Registrierung als Mitglied sichern Sie sich den Tausch gegen ein neues Gerät ohne Reparatur innerhalb eines Jahres.

Registrieren-Website	<a href="https://www.innocn.com/user/register">https://www.innocn.com/user/register</a>
QR-Code	

### 4. Diese Garantie gilt in folgenden Fällen nicht:

1. Das Produkt wurde nicht von einem autorisierten Innocn-Händler erworben.
2. Das Produkt wurde nicht in Übereinstimmung mit der Bedienungsanleitung verwendet.
3. Defekte durch unsachgemäße Verwendung, wie vom Personal des Unternehmens ermittelt.
4. Modifikationen oder Änderungen jeglicher Natur am elektrischen Stromkreis oder an der physischen Konstruktion des Sets.
5. Installation / Reparaturarbeiten, die nicht von vom Unternehmen autorisierten Personen durchgeführt wurden.
6. Die ursprüngliche Seriennummer am Gerät oder Gehäuse wurde entfernt, unleserlich gemacht oder verändert.
7. Unfälle, höhere Gewalt, Blitzschlag, Flut, Feuer, öffentliche Unruhen, unsachgemäße Belüftung, Spannungsschwankungen oder andere Ursachen außerhalb der Kontrolle von Innocn.

## Zertifizierung TÜV Rheinland Low Blue Light

Blaues Licht kann die Augen ermüden und zu anderen Augenbeschwerden führen. Joint Innovation bietet nun einen Bildschirm, der die Zertifizierung TÜV Rheinland Low Blue Light zur Gewährleistung des Komforts und der Gesundheit der Augen von Nutzern besteht. Bitte befolgen Sie die nachstehenden Anweisungen zur Reduzierung der Symptome, die durch lange Aussetzung von blauem Licht am Bildschirm auftreten.



Low Blue Light  
(Software  
Solution)

[www.tuv.com](http://www.tuv.com)

1. Stellen Sie den Bildschirm 50 bis 70 cm von den Augen entfernt auf, wobei sich die Mitte des Bildschirms leicht unterhalb der Sichtlinie befindet.
2. Wenn Sie den Bildschirm lange Zeit benutzen müssen, blinzeln Sie von Zeit zu Zeit bewusst. Dadurch reduzieren Sie die Ermüdung der Augen.
3. Machen Sie alle 2 Stunden eine 20-minütige Pause.
4. Richten Sie Ihre Augen während der Pause vom Bildschirm weg und fokussieren Sie mindestens 20 Sekunden lang einen entfernten Gegenstand.
5. Strecken Sie sich während der Pause zur Linderung von körperlicher Ermüdung und Schmerzen.
6. Schalten Sie nach Änderung der Werkseinstellung (Pro-Modus ist Nutzer) Geringes Blaulicht entsprechend der Low-Blue-Light-Zertifizierung von TÜV Rheinland ein.

## Kontaktaufnahme

Vielen Dank, dass Sie sich für Innocn® entschieden haben!

Wir hoffen, dass Ihnen das Innocn®-Produkt gute Dienste leisten wird. Bitte lesen Sie zur Gewährleistung des sicheren und problemlosen Betriebs Ihres Gerätes sorgfältig die Bedienungsanleitung und bewahren Sie sie zum künftigen Nachschlagen auf.

Bei Fragen und Problemen können Sie unserem Kundendienst und technischem Support eine E-Mail senden: [service@innocn.com](mailto:service@innocn.com).

Auf unserer Website finden Sie aktuellste Anweisungen zu Ihrem Produkt, können sich als Innocn-Mitglied registrieren und die Garantieinformationen einsehen.

📍 <http://www.innocn.com>



## Table des matières

---

Remarques	70
Présentation du produit	71
Installation	72
Réglages du moniteur	74
Instructions d'utilisation	75
Menu OSD	77
Paramètres de base	80
Problèmes courants et solutions	81
Taux d'actualisation de la résolution	82
Description de la garantie	84
Certification de faible lumière bleue German Rhine TÜV*	85
Contactez-nous	85

## Remarques

Veillez, avant d'utiliser ce produit, lire attentivement ce manuel et le conserver en lieu sûr.

- Tenez le moniteur à distance des sources d'eau ou des lieux humides comme les salles de bain, les cuisines, les caves et les piscines.
- Assurez-vous de placer le moniteur sur une surface plate. Si le moniteur tombe, il peut causer des blessures ou dégâts matériels.
- Conservez et utilisez le moniteur dans un lieu frais, sec et correctement aéré ; tenir à distance des sources de radiation et de chaleur.
- Ne couvrez ni n'obstruez les ouvertures d'aération situées sur le capot arrière ; ne posez pas l'appareil sur la surface d'un lit, d'un canapé, d'une couverture ou d'un objet similaire.
- La portée de la tension d'alimentation du moniteur figure sur l'étiquette située au dos de l'appareil. S'il est impossible de déterminer la tension d'alimentation, veuillez consulter votre revendeur ou la compagnie d'électricité locale.
- Si le moniteur doit rester inutilisé pendant une longue période, coupez l'alimentation pour éviter tout risque d'électrocution les jours de pluie et les dégâts dus à une tension électrique anormale.
- Veuillez utiliser une prise fiable mise à la terre, ne surchargez pas la prise car cela pourrait provoquer un incendie ou une électrocution.
- Ne placez pas d'objet étranger dans le moniteur, car cela pourrait provoquer un court-circuit et causer un incendie ou une électrocution.
- Ne désassemblez pas ni ne réparez ce produit vous-même pour éviter tout risque d'électrocution. En cas de dysfonctionnement, veuillez contacter directement le service après-vente.
- Ne tirez ni ne pliez le câble d'alimentation en forçant.
- La surface de l'écran est recouverte d'une couche de polariseur (et non d'un film protecteur). Ne l'enlevez pas sous peine d'endommager le produit et d'invalider la garantie.

## Présentation du produit

### Liste des pièces

- Veuillez vérifier que la boîte d'emballage du moniteur contient toutes les pièces. Si une pièce manque contactez le distributeur.
- La couleur et la forme des pièces peut varier selon les modèles. Les figures représentées dans ce mode d'emploi sont fournies à titre de référence uniquement.
- Les câbles fournis peuvent varier selon les produits achetés. Les figures représentées dans ce mode d'emploi sont fournies à titre de référence uniquement.

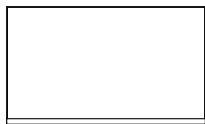

Écran d'affichage

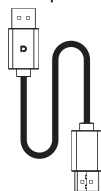

Signal DP

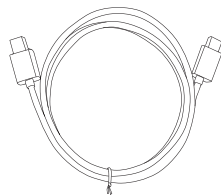

Câble Type-C

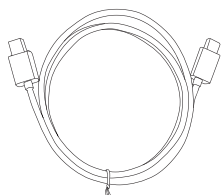

Câble de signal USB

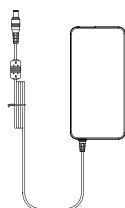

Adaptateur de courant

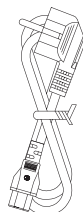

Câble d'alimentation

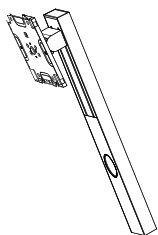

Pied

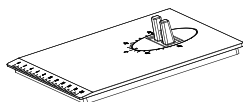

Base

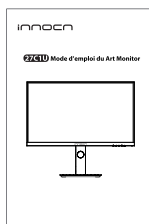

Mode d'emploi

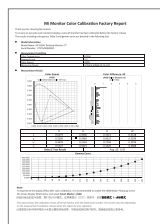

Rapport de correction  
des couleurs

## Installation

### Installation de la base

1. Ouvrez l'emballage en carton, sortez les couvercles supérieur et inférieur de polystyrène et posez-les à plat sur une table.

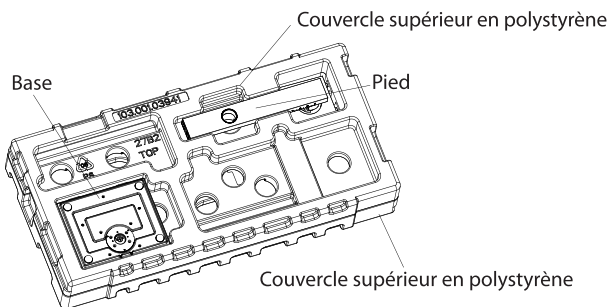

2. Retirez le couvercle supérieur en polystyrène, retirez le sac en non-tissé contenant le moniteur puis placez le moniteur sur le couvercle inférieur en polystyrène.

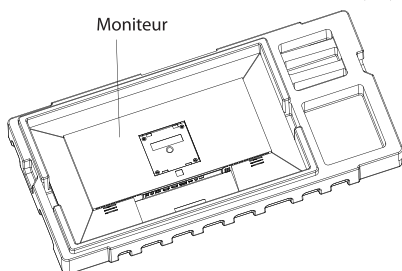

3. Sortez le pied et la base comme indiqué sur la figure ci-dessus puis serrez à la main les vis situées sur la base après avoir effectué l'assemblage.

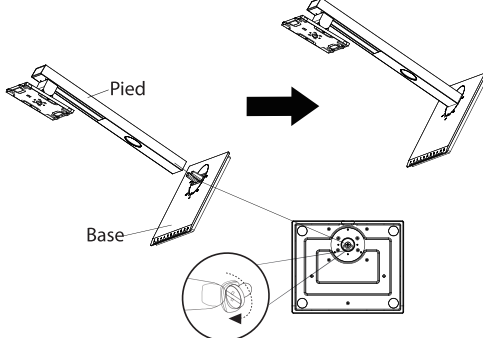

4. Comme indiqué sur la figure suivante, mettez le composant de la base assemblé lors de l'étape 3 dans la fente du compartiment arrière puis appuyez et serrez fermement.

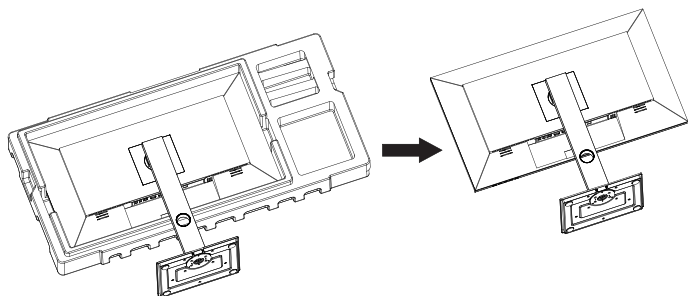

5. Maintenez simplement le pied à la main pour mettre le moniteur debout.

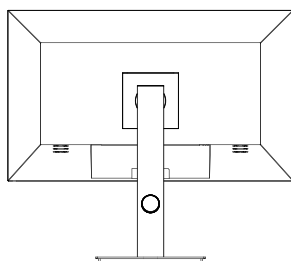

- ⚠** Remarque : Lorsque vous redressez le moniteur, ne sortez pas le moniteur de son sac en mousse et ne pincez pas l'écran à cristaux liquides avec les mains afin d'éviter de l'endommager.

# Réglages du moniteur

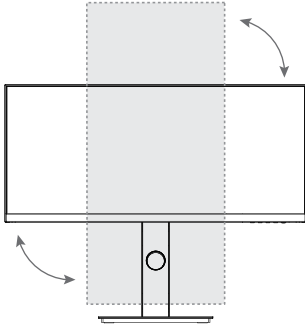

Angle vertical  
 $-90,0^{\circ}(\pm 2,0^{\circ}) - +90^{\circ}(\pm 2,0^{\circ})$

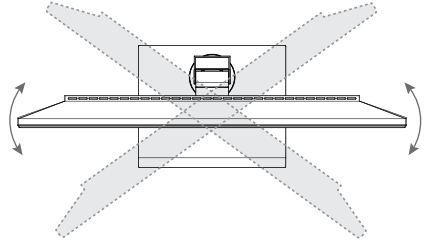

Angle de rotation  
 $-45,0^{\circ}(\pm 2,0^{\circ}) - +45^{\circ}(\pm 2,0^{\circ})$

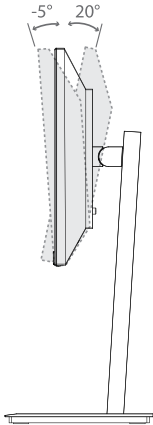

Angle d'inclinaison  
 $-5,0^{\circ}(\pm 1,5^{\circ}) - +20^{\circ}(\pm 1,5^{\circ})$

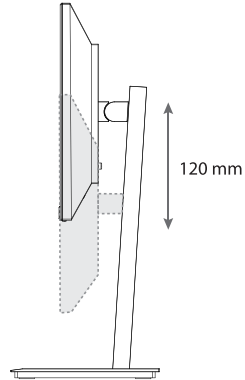

Réglage de la hauteur  
 0 - 120 mm ( $\pm 5,0$ mm)



## Instructions d'utilisation

### Description des boutons

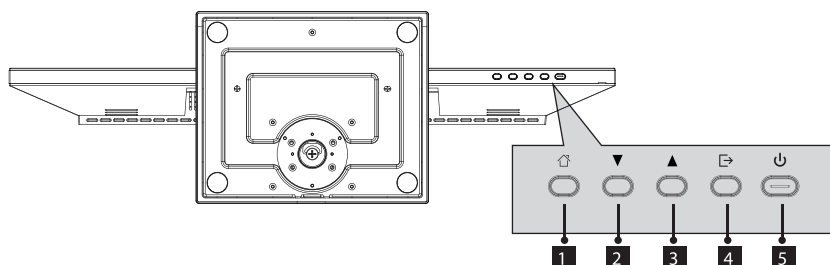

Bouton	Fonction
1	Bouton de menu : Appuyez dessus pour entrer dans les sous-menus/ pour entrer rapidement dans le menu principal
2	Bouton bas : Appuyez dessus pour descendre dans le menu/ pour régler rapidement la luminosité
3	Bouton haut : Appuyez dessus pour monter dans le menu/ pour régler rapidement le volume
4	Quitter /raccourci clavier : Appuyez dessus pour revenir au menu précédent / pour changer rapidement les signaux d'entrée du port
5	Bouton d'alimentation : Appuyez pour allumer / éteindre le moniteur.

### Explication des indicateurs

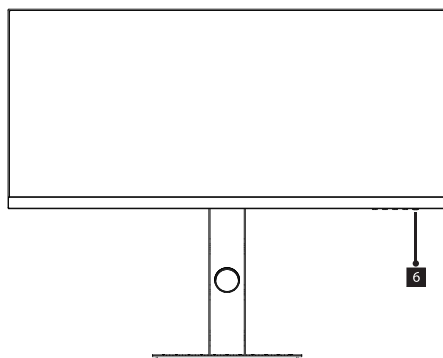

6. Indicateur : Une lumière blanche constante indique que le courant est activé et que le moniteur fonctionne normalement. Une lumière bleue indique qu'il n'y a pas de source vidéo, qu'aucun signal horizontal ou vertical n'a été détecté, ou bien que la tension est faible. Veuillez vous assurer que votre ordinateur est allumé et que tous les câbles vidéo sont correctement branchés et/ou connectés.

## Connexion de câble

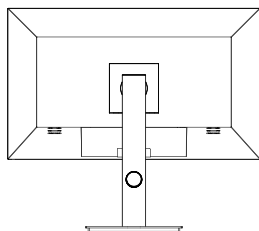

- \* La configuration de l'interface du bas située au dos du moniteur varie selon les produits.
- \* Remarque : Si le câble d'alimentation ou le câble de signal est endommagé, il vous faudra le remplacer par un câble flexible spécial ou des composants spécifiques achetés auprès du fabricant ou du département de la maintenance.

### Interface HDMI

Utilisez le câble HDMI pour relier le port HDMI IN du produit au port HDMI OUT d'un PC.

Utilisez le câble HDMI-DVI pour relier le port HDMI IN du produit au port HDMI OUT d'un PC. (En général, les PC ne transfèrent pas le signal vidéo au moniteur via l'interface DVI OUT, et il est nécessaire de connecter un haut-parleur additionnel pour pouvoir entendre le volume du PC)

### Port DP

Utilisez le câble DP pour relier le port DP IN du produit au port DP OUT d'un PC.

### Sortie AUDIO

Branchez les appareils de sortie audio comme les écouteurs au port AUDIO OUT.

OU

### Interface USB A

L'interface USB A sert à transférer les données et à connecter à divers dispositifs d'application comme les souris/claviers/Clé USB.

### Interface USB B

Vous pouvez utiliser une ligne USB B vers USB A pour transférer les données et connecter à divers hôtes comme les ordinateurs de bureau

### Interface type C

Vous pouvez utiliser une ligne Type-C pour relier les ports de données des appareils à des terminaux externes.

### Adaptateur de courant

Veillez brancher l'adaptateur de courant à l'interface d'adaptateur de courant d'un PC, puis branchez l'autre extrémité du câble d'alimentation dans la prise de courant.

## Menu OSD

Vous devrez régler la langue par défaut du menu du moniteur lors du premier démarrage. Appuyez sur les boutons (▲▼) pour sélectionner la langue souhaitée, puis appuyez sur le bouton OK (⏏) pour confirmer.



### Description du menu

- La couleur et la forme du menu OSD de l'ordinateur utilisé peuvent légèrement différer de celles représentées sur la figure.
- Les spécifications du menu OSD sont sujettes à modification sans préavis dans le but d'améliorer les fonctions.

Vous pouvez utiliser le menu de l'écran d'affichage (OSD) pour régler les paramètres du moniteur qui sont affichés après l'allumage du moniteur et lorsqu'on appuie sur le bouton ⏏.

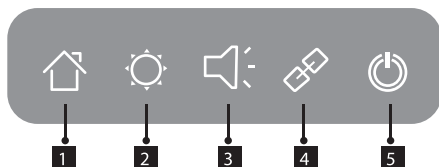

1. Appuyez sur l'un des boutons (⏏ ▼ ▲ ⇨ ⏻) pour activer la fenêtre du navigateur.





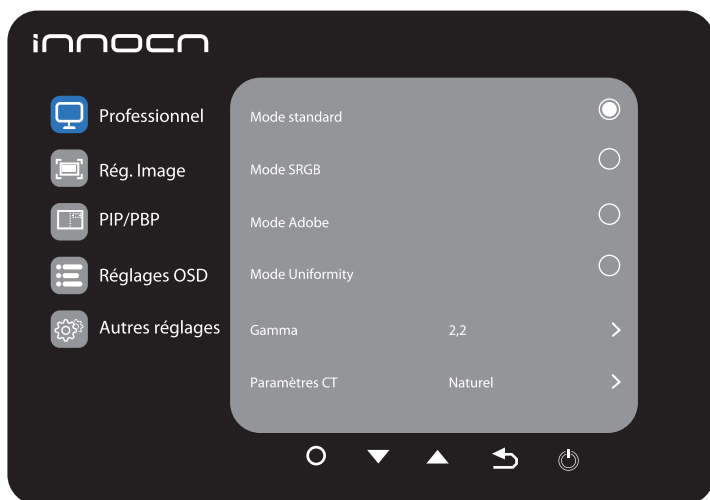





1	Cliquez sur l'icône pour entrer dans le menu principal
2	Réglez la luminosité
3	Réglez le volume
4	Changez le signal d'entrée du port
5	Activer/Désactiver

2. Appuyez sur  pour entrer dans l'écran OSD.



3. Appuyez sur  ou  pour naviguer à travers les fonctions.

- Sélectionner la fonction désirée puis appuyez sur  pour entrer dans le sous-menu.
- Appuyez sur  ou  pour dérouler les sous-menus, puis appuyez sur la touche  pour sélectionner et confirmer la fonction souhaitée.
- Appuyez sur  ou  pour sélectionner une option, puis appuyez sur  pour confirmer les paramètres et quitter le menu courant.

4. Appuyez sur  pour quitter l'écran de menu.

- Les fonctions du moniteur peuvent varier selon les modèles, et les fonctions figurant dans ce manuel sont données uniquement à titre de référence.

Professionnel	Mode standard	S/O
	Mode SRGB	S/O
	Mode Adobe	S/O
	Mode Uniformity	S/O
	Gamma	1,6/1,8/2,0/2,2/2,4/2,6/2,8/Courbe 5
	Paramètres CT	Naturel/Design/Chaud/Froid/Utilisateur C.T1/Utilisateur C.T2/Utilisateur C.T3
	Netteté	0-5
	Balance des ombres	0-100
	Faible lumière bleue	0-100
	Teinte	R/V/B/C/M/Y
	Saturation	R/V/B/C/M/Y
	Luminosité dynamique	Off/Standard/Expert/Expert/Élaboration
Rég. Image	Luminosité	0-100
	Contraste	0-100
	DCR	Désactivé/Activé
	Modèle contextuel	Off/Mode Film/Mode de lecture/Mode Nuit/Mode soins oculaire
	HDR	Désactivé/Standard HDR/Film HDR/Design HDR
	Format d'image	Écran large/4:3/1:1/Auto
PIP/PBP	Mode PIP/PBP	Off/Mode PIP/PBP 2Win1:1/PBP (Phone 1)/PBP (Phone 2)
	Source du Sous-signal	Type-C/DP/HDMI1/HDMI2
	Source audio	Automatique/Type-C/DP/HDMI1/HDMI2
	Position PIP	Coin supérieur droit/Coin supérieur gauche/Coin inférieur droit/Coin inférieur gauche
	Taille PIP	Petit/Moyenne/Grande
	Permutation de fenêtres	S/O
Réglages OSD	Langue	简体中文/English/한국어/عربی/Portugues do Brasilazil/ Deutsch/Nederland/ Suomi/ Français/Ελληνικά/Indonesia/Italiano/日本語/Malaysia/Polskie/Portugues/Russkij/ Español/ไทย/Українська/Tiếng Việt/繁体中文/Türkçe
	Fin de temps OSD	0-60
	Position OSD H.	0-100
	Position OSD V.	0-100
	Transparence OSD	0-5
	Réglage du raccourci 1	
	Réglage du raccourci 2	Luminosité/Contraste/Volume/Sourdine/Balance des ombres/Modèle contextuel/Mode PIP/PBP/Signal d'entrée/ Luminosité dynamique /HDR/Capteur de gravité/USB Switch
Réglage du raccourci 3		
Autres réglages	Source d'entrée	Automatique/Type-C/DP/HDMI1/HDMI2
	Volume	0-100
	Sourdine	Off/On
	Marche/Arrêt automatique	Off/On
	Rappel de protection oculaire	Off/On
	Capteur de gravité	Off/On
	USB Switch	Type-B/Type-C
	USB Power(Sleep)	Off/On
	USB Upgrade	Non/Oui
	Réinitialiser	Non/Oui
	Information(s)	Source d'entrée : DP/ Résolution : 3840x2160@60Hz/ Mode : Standard Mode/ HDR Ver : SDR/ SN:00000000000

## Paramètres de base

Nom du produit		Écran à cristaux liquides
Modèle de produit		27C1U
Taille d'écran		27" (69cm)
Format d'image		16:9
Angles de vue		178°(H) / 178°(V)
Pas de pixel		0,1554 (H) × 0,1554 (V) mm
Rapport de contraste		1000:1 (TYP)
Couleur		1,07 B
Résolution		3840 x 2160
Taux de rafraîchissement		60Hz
Entrée de courant :		19.0V CC $\approx$ 7,89A La tension et l'alimentation électrique standard peuvent varier selon les pays, veuillez consulter l'étiquette située au dos du produit.
Dimensions du produit	Sans la base	613,3×57,2×367,3 mm approx. 3.71 kg
	Avec la base	613,3×194.3×543,4 mm approx. 5.66 kg
Angle d'inclinaison		Inclinaison vers l'avant 5° ± 1,5° ; inclinaison vers l'arrière 20° ± 1,5°
Portée de la hauteur		120 ± 5 mm
Angle de rotation		45,0°(±2,0°)- +45°(±2,0°)
Angle vertical		-90°/+90°
Conditions environnementales	Action	Température : entre 0°C et - 40°C (32°F et 104°F) Humidité : de 10% à 90% (sans condensation)
	Stockage	Température : entre -20°et 60° (-4°F et 140°F) Humidité : de 5% à 95% (sans condensation)



Les termes HDMI et High-Definition Multimedia Interface ainsi que le logo HDMI sont des marques commerciales ou des marques déposées de HDMI Licensing Administrator, Inc. aux États-Unis et dans d'autres pays.



Cet appareil est conforme à la partie 15 de la réglementation de la FCC. Le fonctionnement de cet appareil est soumis aux deux conditions suivantes : (1) cet appareil ne doit pas causer des interférences nuisibles, (2) cet appareil doit accepter les interférences reçues, y compris les interférences qui peuvent provoquer un fonctionnement indésirable.

## Problèmes courants et solutions

Le tableau suivant fournit des informations générales sur les problèmes communs susceptibles de survenir sur votre moniteur et les solutions possibles.

Symptômes communs	Solutions possibles
Rien ne s'affiche lorsqu'on allume le moniteur (l'écran est noir, mais le voyant d'alimentation est allumé).	<ul style="list-style-type: none"> <li>Assurez-vous que le câble vidéo reliant le moniteur et l'ordinateur est correctement et sûrement branché.</li> <li>Assurez-vous que le système d'exploitation est entré en mode d'hibernation, de veille ou d'économie d'énergie. Appuyez sur n'importe quelle touche (touche Entrée/ touche Marche/Arrêt) ou déplacez la souris pour réveiller l'appareil.</li> <li>Vérifiez que le connecteur du câble ne comporte aucune broche courbée ou cassée.</li> <li>Assurez-vous d'avoir sélectionné la source d'entrée correcte via le menu de source d'entrée.</li> <li>Remplacez par un câble de signal identique (HDMI / Type-C) pour effectuer un test croisé.</li> </ul> <p>Attention : Les ports USB Type-C de tous les ordinateurs/téléphones ne prennent pas en charge les signaux de sortie vidéo. Veuillez vérifier votre câble et votre ordinateur/téléphone pour vous assurer qu'ils supportent le signal vidéo.</p>
Rien ne s'affiche lorsqu'on allume le moniteur (le moniteur ne démarre pas, l'écran est noir et le voyant d'alimentation est éteint).	<ul style="list-style-type: none"> <li>Vérifiez que la sortie de courant fonctionne correctement en y branchant un autre appareil électrique. Si votre appareil est doté d'une batterie, assurez-vous qu'elle ne soit pas à plat.</li> <li>Assurez-vous d'enfoncer entièrement le bouton d'alimentation pendant 5 secondes.</li> </ul>
Pixels manquants L'écran LCD a des points.	<ul style="list-style-type: none"> <li>Marche/Arrêt de cycle</li> <li>Un pixel qui est éteint de façon permanente est un défaut naturel qui peut survenir dans la technologie LCD.</li> <li>Pour plus d'informations sur la qualité des moniteurs et la politique de pixels Innocn, veuillez consulter les informations de garantie sur : <a href="http://www.innocn.com">http://www.innocn.com</a>.</li> </ul>
Problèmes liés à la sécurité (signes visibles de fumée ou d'étincelles).	<ul style="list-style-type: none"> <li>N'effectuez aucun dépannage vous-même.</li> <li>Contactez Innocn immédiatement.</li> </ul>
L'image ne remplit pas l'intégralité de la zone de visionnement.	<ul style="list-style-type: none"> <li>Vérifiez les paramètres de résolution de votre PC.</li> </ul>
Les touches du tableau de commande ne fonctionnent pas.	<ul style="list-style-type: none"> <li>Appuyez sur une seule touche à la fois.</li> <li>Assurez-vous d'avoir un signal vidéo valide passant par le moniteur avant d'allumer l'OSD.</li> </ul>

# Taux d'actualisation de la résolution

Type-C
Synchronisation détaillée
3840x2160@60Hz
3840x2160@60Hz

Synchronisation établie
720x400@70Hz-IBM.VGA
640x480@60Hz-IBM.VGA
640x480@67Hz-Apple.Macll
640x480@72Hz-VESA
640x480@75Hz-VESA
800x600@56Hz-VESA
800x600@60Hz-VESA
800x600@72Hz-VESA
800x600pat75Hz-VESA
832x624@75Hz-Apple.Macll
1024x768@60Hz-VESA
1024x768@70Hz-VESA
1024x768@75Hz-VESA
1280x1024@75Hz-VESA
1152x870@75Hz-Apple.Macll

Synchronisation standard
1920x1080@60Hz-VESASTD
1680x1050@60Hz-VESASTD
1440x900@60Hz-VESASTD
1280x1024@60Hz-VESASTD
1152x864@75Hz-VESASTD
1280x720@60Hz-VESASTD
1280x960@60Hz-VESASTD
1600x900@60Hz-VESASTD

Synchronisation vidéo
[1]640x480p@59,94Hz@4:3@1:1
[2]720x480p@59,94Hz/60Hz@4:3@8:9
[3]720x480p@59,94Hz/60Hz@16:9@32:27
[4]1280x720p@59,94Hz/60Hz@16:9@1:1
[5]1920x1080i@59,94Hz/60Hz@16:9@1:1
[16]1920x1080p@59,94Hz/60Hz@16:9@1:1
[Le code Native est défini et Natif=1]
[17]720x576p@50Hz@4:3@16:15
[18]720x576p@50Hz@16:9@64:45
[19]1280x720p@50Hz@16:9@1:1
[20]1920x1080i@50Hz@16:9@1:1
[31]1920x1080p@50Hz@16:9@1:1
[95]3840x2160p@29,97/@30Hz@16:9@1:1
[96]3840x2160p@50Hz@16:9@1:1
[97]3840x2160p@59,94Hz/@60Hz@16:9@1:1

DP[1.4]
Synchronisation détaillée
3840x2160@60Hz
2560x1440@60Hz

Synchronisation établie
720x400@70Hz-IBM.VGA
640x480@60Hz-IBM.VGA
640x480@67Hz-Apple.Macll
640x480@72Hz-VESA
640x480@75Hz-VESA
800x600@56Hz-VESA
800x600@60Hz-VESA
800x600@72Hz-VESA
800x600@75Hz-VESA
832x624@75Hz-Apple.Macll
1024x768@60Hz-VESA
1024x768@70Hz-VESA
1024x768@75Hz-VESA
1280x1024@75Hz-VESA
1152x870@75Hz-Apple.Macll

Synchronisation standard
1920x1080@60Hz-VESASTD
1680x1050@60Hz-VESASTD
1280x1024@60Hz-VESASTD
1152x864@75Hz-VESASTD
1280x720@60Hz-VESASTD
1280x960@60Hz-VESASTD
1600x900@60Hz-VESASTD

Synchronisation vidéo
[1]640x480p@59,94Hz@4:3@1:1
[2]720x480p@59,94Hz/60Hz@4:3@8:9
[3]720x480p@59,94Hz/60Hz@16:9@32:27
[4]1280x720p@59,94Hz/60Hz@16:9@1:1
[5]1920x1080i@59,94Hz/60Hz@16:9@1:1
[16]1920x1080p@59,94Hz/60Hz@16:9@1:1
[Le code Native est défini et Natif=1]
[17]720x576p@50Hz@4:3@16:15
[18]720x576p@50Hz@16:9@64:45
[19]1280x720p@50Hz@16:9@1:1
[20]1920x1080i@50Hz@16:9@1:1
[31]1920x1080p@50Hz@16:9@1:1
[95]3840x2160p@29,97/@30Hz@16:9@1:1
[96]3840x2160p@50Hz@16:9@1:1
[97]3840x2160p@59,94Hz/@60Hz@16:9@1:1



HDMI 1[2.0]
Synchronisation détaillée
3840x2160@60Hz
2560x1440@60Hz
1920x1080@60Hz

Synchronisation établie
720x400@70Hz-IBM.VGA
640x480@60Hz-IBM.VGA
640x480@67Hz-Apple.MacII
640x480@72Hz-VESA
640x480@75Hz-VESA
800x600@56Hz-VESA
800x600@60Hz-VESA
800x600@72Hz-VESA
800x600@75Hz-VESA
832x624@75Hz-Apple.MacII
1024x768@60Hz-VESA
1024x768@70Hz-VESA
1024x768@75Hz-VESA
1280x1024@75Hz-VESA
1152x870@75Hz-Apple.MacII

Synchronisation standard
1920x1080@60Hz-VESASTD
1680x1050@60Hz-VESASTD
1440x900@60Hz-VESASTD
1280x1024@60Hz-VESASTD
1152x864@75Hz-VESASTD
1280x720@60Hz-VESASTD
1280x960@60Hz-VESASTD
1600x900@60Hz-VESASTD

Synchronisation vidéo
[1]640x480p@59,94Hz@4:3@1:1
[2]720x480p@59,94Hz/60Hz@4:3@8:9
[3]720x480p@59,94Hz/60Hz@16:9@32:27
[4]1280x720p@59,94Hz/60Hz@16:9@1:1
[5]1920x1080i@59,94Hz/60Hz@16:9@1:1
[16]1920x1080p@59,94Hz/60Hz@16:9@1:1 [Le code Native est défini et Natif=1]
[17]720x576p@50Hz@4:3@16:15
[18]720x576p@50Hz@16:9@64:45
[19]1280x720p@50Hz@16:9@1:1
[20]1920x1080i@50Hz@16:9@1:1
[31]1920x1080p@50Hz@16:9@1:1
[95]3840x2160p@29,97/@30Hz@16:9@1:1
[96]3840x2160p@50Hz@16:9@1:1
[97]3840x2160p@59,94Hz/@60Hz@16:9@1:1

HDMI 2[2.0]
Synchronisation détaillée
3840x2160@60Hz
2560x1440@60Hz
1920x1080@60Hz

Synchronisation établie
720x400@70Hz-IBM.VGA
640x480@60Hz-IBM.VGA
640x480@67Hz-Apple.MacII
640x480@72Hz-VESA
640x480@75Hz-VESA
800x600@56Hz-VESA
800x600@60Hz-VESA
800x600@72Hz-VESA
800x600@75Hz-VESA
832x624@75Hz-Apple.MacII
1024x768@60Hz-VESA
1024x768@70Hz-VESA
1024x768@75Hz-VESA
1280x1024@75Hz-VESA
1152x870@75Hz-Apple.MacII

Synchronisation standard
1920x1080@60Hz-VESASTD
1680x1050@60Hz-VESASTD
1440x900@60Hz-VESASTD
1280x1024@60Hz-VESASTD
1152x864@75Hz-VESASTD
1280x720@60Hz-VESASTD
1280x960@60Hz-VESASTD
1600x900@60Hz-VESASTD

Synchronisation vidéo
[1]640x480p@59,94Hz@4:3@1:1
[2]720x480p@59,94Hz/60Hz@4:3@8:9
[3]720x480p@59,94Hz/60Hz@16:9@32:27
[4]1280x720p@59,94Hz/60Hz@16:9@1:1
[5]1920x1080i@59,94Hz/60Hz@16:9@1:1
[16]1920x1080p@59,94Hz/60Hz@16:9@1:1 [Le code Native est défini et Natif=1]
[17]720x576p@50Hz@4:3@16:15
[18]720x576p@50Hz@16:9@64:45
[19]1280x720p@50Hz@16:9@1:1
[20]1920x1080i@50Hz@16:9@1:1
[31]1920x1080p@50Hz@16:9@1:1
[95]3840x2160p@29,97/@30Hz@16:9@1:1
[96]3840x2160p@50Hz@16:9@1:1
[97]3840x2160p@59,94Hz/@60Hz@16:9@1:1

## Description de la garantie

### 1. Que couvre votre garantie

Pièce	Période de garantie
Moniteur	3 ans
Panneau	1 ans

### 2. Contactez-nous

Email du service-client	service@innocn.com
Site internet	<a href="http://www.innocn.com">http://www.innocn.com</a>

### 3. Pour les membres uniquement

Enregistrez-vous pour devenir membre, pour échanger ou faire réparer votre produit pendant un an.

Page d'enregistrement	<a href="https://www.innocn.com/user/register">https://www.innocn.com/user/register</a>
Code QR	

### 4. Cette garantie n'est pas applicable :

1. Si le produit n'est pas acheté auprès d'un revendeur autorisé Innocn.
2. Si le produit n'est pas utilisé conformément aux instructions données dans le mode d'emploi.
3. En cas de panne provoquée par un usage inapproprié tel que cela aura été déterminé par le personnel de la société.
4. En cas de modification ou altération de quelque nature de ce soit du circuit électrique ou de la structure physique du set.
5. En cas d'installation / de réparation effectuée par des personnes / entreprises autres que celles autorisées par la société.
6. Si le numéro de série original figurant sur le boîtier de l'appareil est enlevé, oblitéré ou modifié.
7. En cas d'accident, de cas de force majeure, de foudre, de dégât des eaux, d'incendie, de troubles publics, d'aération inappropriée, de fluctuation de tension et de toute autre cause échappant au contrôle de Innocn.

## Certification de faible lumière bleue German Rhine TÜV\*

La lumière bleue peut provoquer une fatigue ou un inconfort oculaire. Joint Innovation propose désormais un écran qui a obtenu la certification German Rhine TÜV de basse lumière bleue, afin de garantir le confort et la santé des utilisateurs. Veuillez suivre les instructions ci-dessous pour utiliser l'écran et réduire les symptômes causés par une exposition prolongée à la lumière bleue de l'écran.



Low Blue Light  
(Software  
Solution)

www.tuv.com

1. Placez l'écran à environ 20 à 28 pouces (50 à 70 cm) des yeux, avec le centre de l'écran légèrement sous la ligne de vue.
2. Lorsque vous devez utiliser l'écran pendant une durée prolongée, clignez consciemment des yeux de temps à autre vous aidera à réduire la fatigue oculaire.
3. Faites régulièrement des pauses de 20 minutes toutes les 2 heures.
4. Éloignez vos yeux de l'écran lorsque vous vous reposez et regardez un objet distant pendant au moins 20 secondes.
5. Faites des étirements pendant votre temps de repos pour soulager la fatigue ou la douleur.
6. Après le réglage en usine (c'est-à-dire lorsque le mode Pro est sous Utilisateur), activez la faible lumière bleue conformément à la certification sur la faible lumière bleue TUV Rheinland.

## Contactez-nous

Merci d'avoir choisi Innocn® !

Nous espérons que le produit Innocn® que vous avez acheté vous sera utile. Afin de garantir le fonctionnement sûr et sans problème de votre appareil, veuillez lire attentivement le mode d'emploi et le conserver pour pouvoir vous y référer ultérieurement.

Veuillez adresser vos requêtes à notre service client et équipe d'assistance technique en nous écrivant à [service@innocn.com](mailto:service@innocn.com).

Nous vous recommandons d'aller sur notre page d'accueil en ligne pour prendre connaissance des instructions mises à jour de votre produit, vous enregistrer en tant que membre Innocn, consulter les informations de la garantie.

🏠 <http://www.innocn.com>





innocen

物料号码	108.007.16441		
厂内型号	27B2U	厂外型号	27C1U
物料名称	说明书	品 牌	INNOCN
协力厂商		日 期	20211108
规 格	140x210mm		
要 求	封面封底157克哑粉纸 内页105克哑粉纸 彩色 胶装		
版 本	V01	设 计	蒋武波
确 认		核 准	