



**Georgian Bay Grills**

# FOYER PERSONNEL EMBER

Modèle : EMBERBLK (NOIR)  
EMBERBLU (BLEU)  
EMBERGRN (VERT)

Merci d'avoir acheté le  
**foyer personnel EMBER  
de Georgian Bay Grills.**

L'EMBER ajoutera une ambiance formidable à votre prochaine aventure en plein air et vous procurera de nombreuses heures de plaisir.

Comme pour tout appareil produisant du feu, il convient d'être prudent et attentif à tout moment lorsque l'EMBER est en fonctionnement.

**Pour votre sécurité et celle de vos biens, veuillez lire, comprendre et suivre toutes les instructions avant, pendant et après l'utilisation de votre foyer personnel EMBER.**

**Ne modifiez pas cet appareil et ne l'utilisez pas à d'autres fins que celles prévues.**

Conservez ce manuel pour toute référence ultérieure.

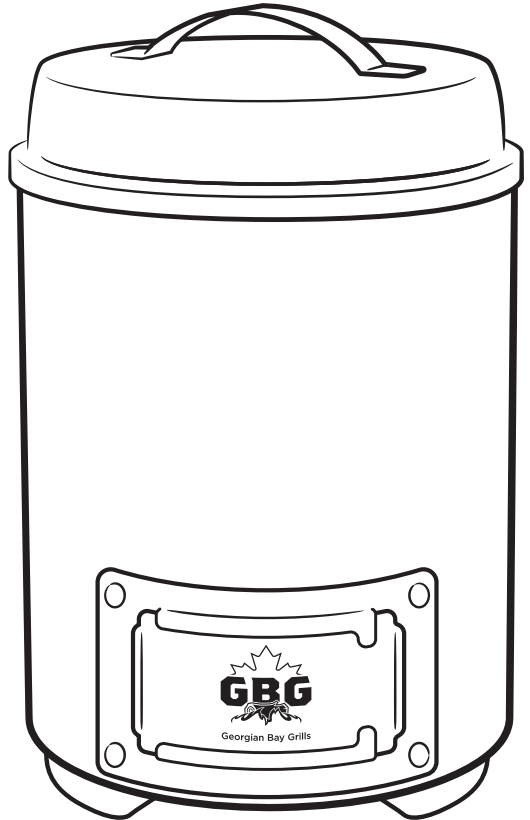

**CE PRODUIT EST DESTINÉ À ÊTRE UTILISÉ À L'EXTÉRIEUR UNIQUEMENT**

Vendu par Georgian Bay Leisure Distributors Ltd.

## AVERTISSEMENT ET SÉCURITÉ

À utiliser uniquement à l'extérieur. Ne pas utiliser dans un espace clos ou à l'intérieur.

L'utilisation est réservée aux adultes. Tenir les enfants et les animaux domestiques à l'écart de l'EMBER en cours d'utilisation.

L'EMBER devient chaud pendant l'utilisation et le restera pendant un certain temps après que le feu ait été éteint. Une fois l'appareil en feu, ne le touchez pas. Gardez tous les matériaux inflammables à une distance d'au moins 12" (30 cm) des côtés et du dessus de l'appareil jusqu'à ce que le feu soit éteint et que l'appareil soit complètement refroidi.

Ne laissez jamais l'EMBER sans surveillance pendant son utilisation.

L'EMBER ne doit être utilisé que sur des surfaces non inflammables, telles que le verre, la pierre ou la céramique. Utilisez toujours le coussin protecteur sous l'EMBER lorsqu'il est utilisé afin d'éviter le transfert de chaleur vers la surface en dessous.

Pour une sécurité maximale lors de l'utilisation de l'EMBER sur une table de pique-nique ou de patio : Placez une assiette en céramique sur la table, puis le coussin protecteur et enfin l'EMBER sur le dessus.

Ne pas utiliser l'EMBER en cas de vent fort.

Il n'est pas recommandé d'utiliser l'EMBER sous un porche couvert, un toit de terrasse, des branches basses, des treillis ou des surplombs de quelque nature que ce soit.

N'utilisez pas d'essence, de carburant diesel, de kérosène, d'essence à briquet, etc. pour allumer l'appareil. Veuillez suivre les instructions fournies dans le présent document.

Lorsque vous avez fini d'utiliser votre EMBER, assurez-vous que la porte de l'événement avant est fermée (à l'aide de l'outil fourni) et que le couvercle est bien en place. Ne déplacez pas l'appareil et n'essayez pas de le rallumer tant qu'il n'a pas complètement refroidi.

Comme pour tout produit incendiaire, il est essentiel de garder une source d'eau à portée de main en cas d'urgence. En cas de renversement accidentel, de contact ou d'autre danger, arrosez immédiatement l'appareil et la zone environnante avec de l'eau. Laissez refroidir et séchez complètement l'appareil avant de le ranger.

**Une mauvaise utilisation de cet appareil, le non-respect de ces instructions et/ou des avertissements peuvent entraîner un incendie, des dommages matériels ou des blessures graves.**

## PIÈCES

Retirez toutes les pièces de la boîte. Retirez tous les matériaux d'emballage - ils s'enflammeront et produiront des fumées potentiellement nocives s'ils sont laissés dans l'EMBER lorsqu'il est en cours d'utilisation.

Couvercle

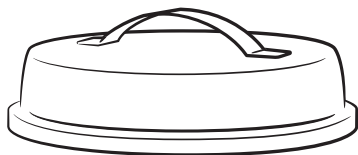

Anneau de feu

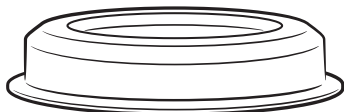

Unité principale

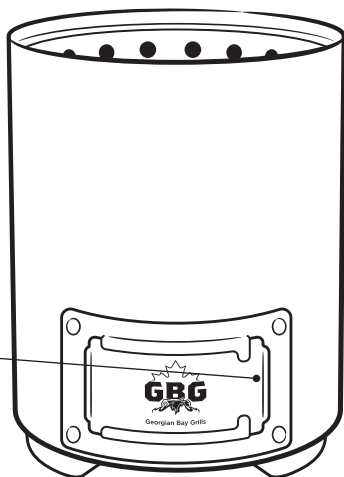

Évent coulissant

Coussin protecteur



Outil



Sac de rangement

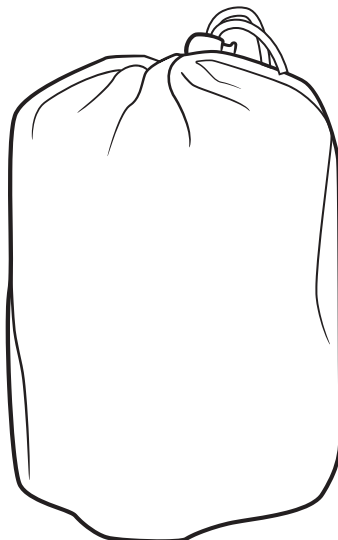

## INSTRUCTIONS D'ALLUMAGE

- 1 Placez l'EMBER sur une surface non inflammable (telle que la pierre, le verre ou la céramique) avec le coussin protecteur fourni, centré sous la base.



**Lorsque vous utilisez l'EMBER sur d'autres surfaces (telles qu'une table de pique-nique ou de patio), placez une petite assiette en céramique (non fournie) sous le coussin protecteur.**

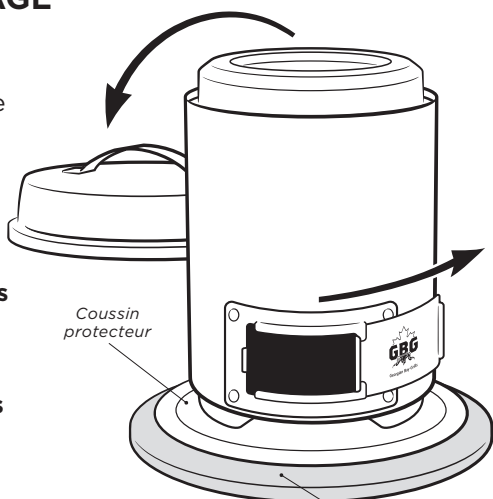

- 2 Retirer le couvercle.  
Ouvrir complètement l'évent coulissant.

- 3 Remplir l'EMBER avec n'importe quel granulés de bois commerciaux ou de petits copeaux de bois.



**Ne pas remplir au-delà des trous d'aération sur le poteau central.**

- 4 Placer un allume-feu sur les granulés/bois. Utilisez un petit carré d'allumage ou une cuillère à soupe de gel d'allumage (tous deux disponibles dans n'importe quelle quincaillerie).



**Ne pas utiliser d'allume-feu liquide.**

- 5 Allumez l'allume-feu.

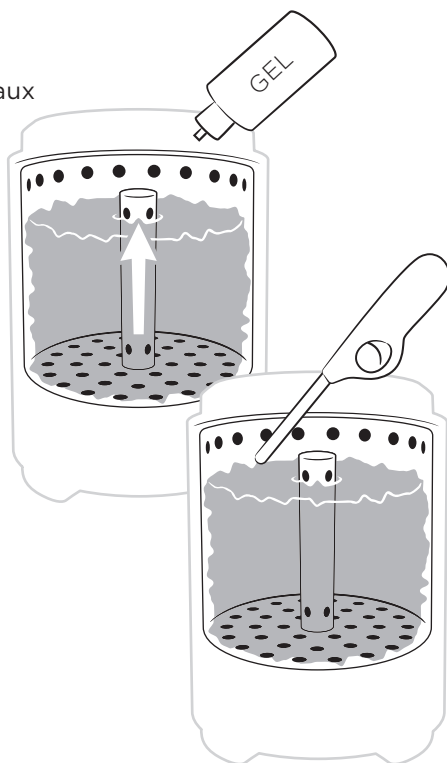

## INSTRUCTIONS D'UTILISATION

- 6** Une fois que les flammes sont établies (environ 5 à 10 minutes), fermez l'évent à moitié à l'aide de l'outil fourni.

L'outil peut être utilisé pour pousser ou tirer d'un côté ou de l'autre de la porte d'évent.

Profitez des belles flammes de 10-15" (25-38 cm) pendant environ 60 à 90 minutes (selon les conditions).



**Ne pas faire fonctionner l'appareil sans l'anneau de feu en place.**

**Les surfaces de l'EMBER seront CHAUDES. Ne touchez jamais l'EMBER en cours d'utilisation.**

- 7** Pour contrôler l'intensité de la flamme : Ouvrez l'évent pour obtenir un feu plus vigoureux. Fermez l'évent pour réduire le feu.



**Utilisez toujours l'outil pour régler l'évent.**

### **Lorsque vous utilisez des granulés de bois :**

Il est recommandé de laisser les granulés brûler complètement et l'appareil refroidir avant de rajouter des granulés et de rallumer.

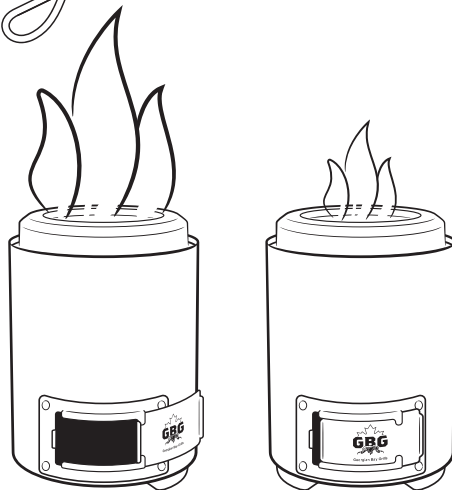
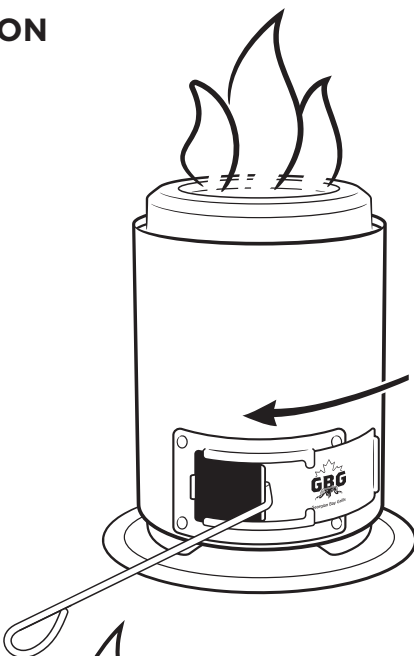

### **Lors de l'utilisation de copeaux de bois :**

Les copeaux peuvent être ajoutés en petites quantités à la fois pendant que le feu est en cours.

## INSTRUCTIONS D'EXTINCTION

- 8** Il suffit de laisser le feu s'éteindre de lui-même.

**OU**

Si vous souhaitez éteindre le feu avant qu'il ne s'éteigne :

Fermez complètement l'évent coulissant à l'aide de l'outil.

Placez le couvercle fermement sur le dessus. Cela étouffera le feu en le privant d'air.

Le feu s'éteindra en 1 à 2 minutes.



**N'utilisez pas d'eau pour éteindre le feu (sauf en cas d'urgence).**

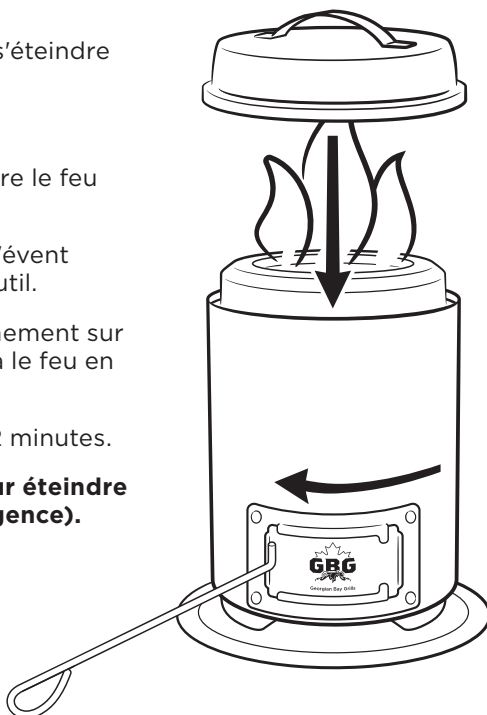

- 9** Laissez l'EMBER refroidir complètement.

Videz les cendres par l'orifice d'aération dans un récipient non inflammable. Veuillez vous débarrasser des cendres de manière appropriée.

- 10** Placer le couvercle sur le dessus de l'EMBER et rangez-le dans le sac fourni.



**Veillez à ce que l'EMBER soit froid, propre et sec avant d'être rangé.**

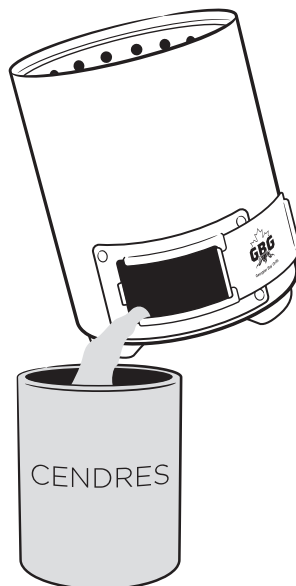

## DÉCOLORATION DES SURFACES

Une décoloration naturelle de la finition de votre EMBER se produira au fil du temps et de l'utilisation. Bien que la peinture résistante à la chaleur et l'acier inoxydable soient utilisés dans la production de l'EMBER, la chaleur et les flammes décoloreront légèrement l'extérieur.

**Il ne s'agit pas d'un défaut de fabrication.** Cela n'affectera pas la performance de votre EMBER !

## GARANTIE

Georgian Bay Leisure garantit à l'acheteur d'origine que cet appareil est exempt de tout défaut de fabrication et de main-d'œuvre pendant une période de 90 jours à compter de la date d'achat. Conservez votre preuve d'achat.

Tout dommage causé par un abus délibéré, une négligence, un manque de soin, une altération, une modification, une réparation non autorisée, une utilisation commerciale ou industrielle, ou toute autre utilisation que celle prévue n'est pas couverte par la présente garantie.

Vous avez un problème de garantie ? Veuillez nous contacter pour de plus amples informations.



**Ne pas modifier cet appareil.**

**N'utilisez pas d'accessoires autres que ceux décrits dans le présent document.**

**Ne pas brûler de matériaux autres que des granulés, des copeaux ou des morceaux de bois.**

Notre objectif est de rendre ce manuel aussi complet et précis que possible au moment de l'impression. Les manuels mis à jour sont disponibles sur **[georgianbayleisure.com](http://www.georgianbayleisure.com)**



Georgian Bay Grills est une division de  
Georgian Bay Leisure Distributors Ltd.  
252 King Street, Unit 4  
Barrie, Ontario, Canada  
**[www.georgianbayleisure.com](http://www.georgianbayleisure.com)**