

Vitantonio®

取扱説明書

家庭用

保証書付き



Vitantonio Popcorn Maker

ビタントニオ ポップコーンメーカー

VPC-10

ご使用前に必ずお読みください。

このたびはビタントニオ ポップコーンメーカーをお買い上げいただき、まことにありがとうございました。正しくご使用していただくために、ご使用前に必ずこの取扱説明書をよくお読みください。

なお、この取扱説明書には保証書が付いています。お読みになった後も大切に保管してください。

本製品は日本国内専用設計されていますので、国外での使用はできません。
FOR USE IN JAPAN ONLY

もくじ

安全上のご注意	1～3
各部のなまえ	4
使い方	5・6
お手入れ	7
故障かな	8
保証とアフターサービス	9
無料修理規定／仕様／別売部品	10
保証書	裏表紙



発売元／株式会社ゼリックコーポレーション
輸入元／株式会社三栄コーポレーション

©2021 ZELIC Corporation 無断転載を禁ず

安全上のご注意

必ずお守りください。



- ご使用になる前に「安全上のご注意」をよくお読みの上、必ずお守りください。
- 人への危害、財産の損害を防止するため、必ずお守りいただくことを、説明しています。
- 誤った使い方をしたときに生じる危害や損害の程度を次の表示で区分して、説明しています。

 警告	死亡や重傷を負う おそれがある内容です。	 注意	軽傷を負うことや、物的 損害が発生するおそれ ある内容です。
---	-------------------------	---	--------------------------------------

- 物的損害*とは、家屋、家財および家畜、ペットにかかわる拡大損害を示します。
- お守りいただく内容を、次の図記号で示しています。

 してはいけない 「禁止」内容です。	 実行しなければならない 「強制」内容です。
--	--

※お読みになられた後は、必ずいつでも見られる所に保管ください。

 警告	
	<p>絶対に自分で分解、修理、改造をしない。 火災・感電・発火・けがの原因 (修理は販売店または当社サービスセンターにご相談ください。)</p> <p>本体を水につけたり、水をかけたりしない。 ショート・感電の原因</p> <p>本体の水洗いは絶対にしない。 ショート・感電の原因</p> <p>火気の近くでは使用しない。 故障・火災の原因</p> <p>子供など、取り扱いに不慣れな方だけで使用させたり、乳幼児の手の届く所で使用しない。 感電・やけど・けがの原因</p> <p>濡れた手で電源プラグの抜き差しをしない。 ショート・感電の原因</p>
	<p>電源コードや電源プラグを破損するようなことはしない。 傷つけたり、加工したり、熱器具に近づけたり、無理に曲げたり、ねじったり、引っ張ったり、重い物をのせたり、束ねたり、挟み込んだりしない。 感電・ショートによる発火・火災の原因</p> <p>電源コードが傷んだり、コンセントの差し込みがゆるいときは使用しない。 感電・ショートによる発火・火災の原因</p> <p>コンセントや配線器具の定格を超える使い方や、交流 100V 以外で使用しない。 発熱による火災の原因</p> <p>屋外では使用しない。 感電・故障・発火・火災の原因 直射日光の当たる場所や高温になる場所、雨の当たる場所で使用しないでください。</p>

安全上のご注意

必ずお守りください。

警告

!	<p>電源プラグは根元まで確実に差し込む。 感電・火災の原因</p>	!	<p>本体を落としたり本体を破損した場合、または異常・故障時には直ちに使用を中止し、電源プラグを抜く。 発煙・発火・感電のおそれあり (異常・故障例)</p> <ul style="list-style-type: none"> ● 電源プラグ・コードが異常に熱くなる。 ● 電源コードに傷が付いたり、通電したりしなかったりする。本体が変形したり、異常に熱くなる。 <p>(すぐにお買い上げの販売店、または当社サービスセンターへ点検・修理をご相談ください。)</p>
	<p>部品の取り付け・取り外しやお手入れをするときは電源プラグを抜く。 感電・火災・けがの原因</p>		
	<p>運転を停止してから、電源プラグを抜き差しする。 感電・火災の原因</p>		
	<p>電源プラグのほこり・汚れなどは、定期的に取り取る。 湿気などで、絶縁不良になり火災の原因 (定期的に電源プラグを抜き、乾いた布でふいてください。)</p>		
		⊘	<p>使用中、本体の周りにものを置かない。 火災・やけどの原因</p>

安全上のご注意

2



注意

⊘	<p>運転中に移動させない。 やけど・けが・故障の原因</p>	⊘	<p>付属している専用部品以外は使用しない。 故障の原因</p>
	<p>不安定なところでは使用しない。 やけど・けが・破損・故障の原因</p>		<p>ポップコーン豆を多量に入れない。 故障の原因 一度に調理できる最大量は、計量スプーンすりきり2杯(60g)が目安です。</p>
	<p>熱に弱い敷物の上では使用しない。 火災の原因</p>		
	<p>壁や家具の近くでは使用しない。 蒸気や熱で家具や壁を傷め、変色・変形の原因 本体を壁やコーナー、上面から20cm以上離して使用してください。</p>		
	<p>から運転は絶対にしない。 破損・故障の原因</p>		<p>使用中や使用後は本体、カバーなどの高温部に触れない。 やけどの原因</p>

安全上のご注意

必ずお守りください。

⚠ 注意

	使用中は本体に顔や手などを近づけない。 やけどの原因 ポップコーンがはねるおそれがあります。		電源コードを電源コードホルダーに巻きつけたまま使用しない。 発火・火災・故障・破損の原因
	一般家庭用以外で使用しない。 故障の原因		使用中は本体からカバーや計量スプーンを取り外さない。 やけどの原因
	ポップコーンの調理以外に使用しない。 故障の原因		カバーや計量スプーンを取り外しは本体が冷めてから行う。 やけどの原因
	連続運転はしない。 故障の原因 (連続して運転する時間は 15 分以上休ませてから使用してください。)		電源プラグを抜くときは、電源コードを持たずに必ず電源プラグを持つ。 感電・ショートによる発火の原因
	加熱部にポップコーン豆以外(油・バター・水・調味料など)を入れない。 故障の原因		使用時以外は、電源プラグをコンセントから抜く。 感電・火災の原因
	ダイヤルを固定したり、回し過ぎたりしない。 火災・故障の原因		

使用上のご注意

- この製品は玩具ではありません。
 小さなお子様など、取り扱いに不慣れな方だけで使用させないでください。
 また、乳幼児の手の届く所で使用しないでください。

使用するポップコーン豆について

- 味付けされていないポップコーン豆を使用してください。
 あらかじめ味付けされたポップコーン豆は故障の原因となりますので使用しないでください。
- ポップコーン用以外のコーンは使用しないでください。(故障の原因)
- オーガニックポップコーンなど、ポップコーン豆の種類によっては定格時間内で調理できる量が異なる場合や、うまく調理できない場合があります。
- ポップコーン豆のかたちには 2 種類あります。
 バタフライタイプの豆からマッシュルームタイプのポップコーンは調理できません。

形状		
タイプ	バタフライタイプ	マッシュルームタイプ

各部のなまえ

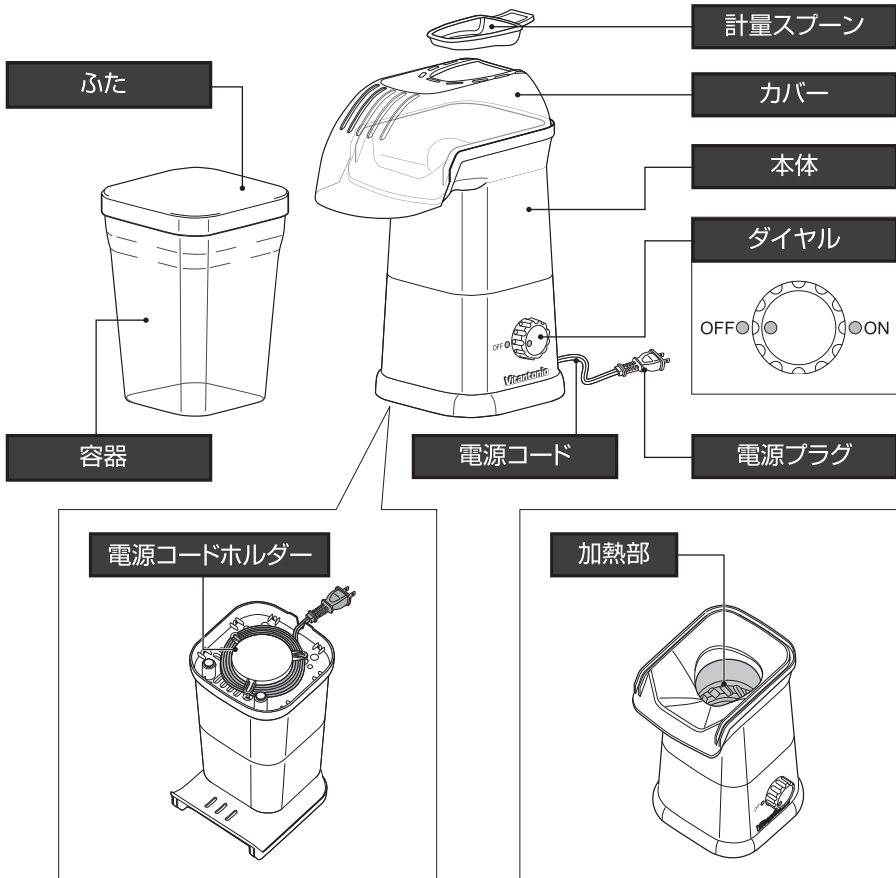

知っておいていただきたいこと

- この製品は温度が過度に上昇すると保護装置が働き一時停止しますが、故障ではありません。停止した後は、以下の手順を厳守して取り扱ってください。
 - ① ダイヤルを OFF に戻して運転を止め、電源プラグをコンセントから抜く。
 - ② 本体を30分以上休ませてから使用する。
- 材質の特性上、カバーは温度が上昇すると柔らかくなりますが、不良ではありません。
- 延長コードは使用しないことをお勧めします。電源電圧が下がり、運転後、加熱部に豆が残ってしまう場合があります。やむをえず延長コードを使用する場合は、調理する豆の量を減らしてご使用ください。

使い方

※ご使用の前に各部品を洗ってください。

(お手入れ P.7 を参照)

① カバーを本体にセットする。

⚠ 注意
本体の水洗いは絶対にしない。
(ショート・感電の原因)

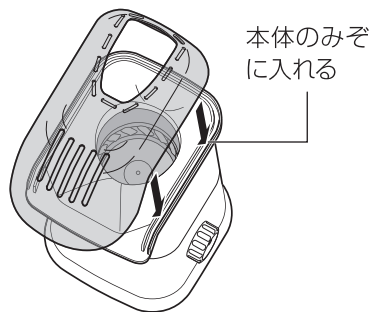

② 計量スプーンでポップコーン豆を加熱部に入れる。

⚠ 注意

- 一度に調理できる最大量は、すりきり2杯分 (60g) が目安です。

すりきり

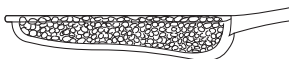

- 加熱部にポップコーン豆以外 (油・バター・水・調味料など) を入れない。

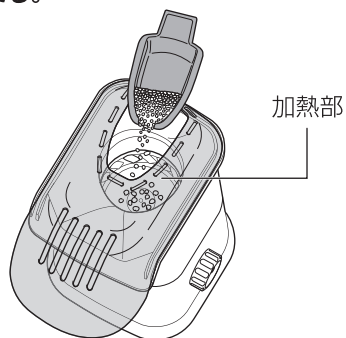

③ 計量スプーンをカバーの上にセットする。

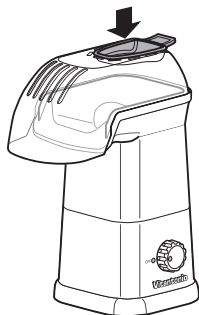

④ 容器のふたを外し、カバー口の下にセットする。

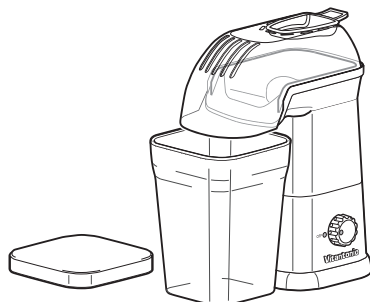

使い方

⑤ 電源プラグをコンセントにしっかりと差し込む。

⑥ ダイヤルを ON の位置まで回し、運転する。
運転開始後しばらくすると「ポンポン」とはじける音がして、ポップコーンが容器に入ります。

⚠ 注意

- 使用中や使用後は本体、カバーなどの高温部に直接手を触れない。(やけどの原因)
- はじけずに飛び出したポップコーン豆は大変熱いため、直接手を触れない。(やけどの原因)
- ※ 豆がはじける反動で、はじけていない状態のポップコーンが飛び出す場合があります。

⑦ ポップコーン豆のはじける音がしなくなったら手でダイヤルを OFF に戻す。

⚠ 注意

- カバー、計量スプーンは本体が冷めるまで取り外さない。(やけどの原因)
- 加熱部に残ったポップコーン豆は本体が冷めてから本体を傾けて取り除く。(やけどの原因)
- この製品は、運転開始後約 2 分で自動的に停止しますが、ポップコーン豆のはじける音がしなくなったら、必ずダイヤルを OFF に戻してください。(故障の原因)

※ダイヤル報知音が鳴ったあとも、停止位置まで回り続けますが、故障ではありません。

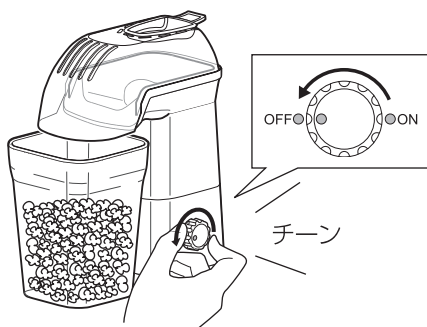
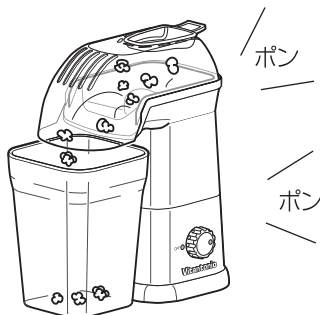
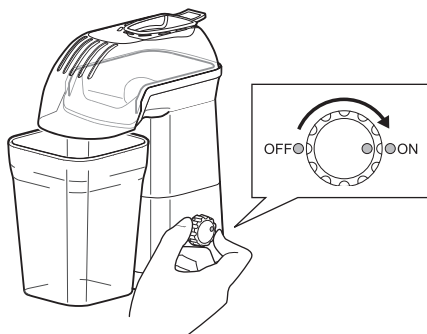

⑧ 電源プラグをコンセントから抜く。

⚠ 注意

繰り返し使用する場合は、本体を15分以上休ませてから使用してください。

容器のまま、もしくはボウルなどに移し替えて、お好みで味付けしてお召し上がりください。

お手入れ

お手入れするときは

⚠ 注意

- 電源プラグをコンセントから抜き、本体が冷めてからお手入れする。
- 本体の水洗いは絶対にしない。(ショート・感電の原因)

- 台所用中性洗剤（中性）とやわらかいスポンジを使う。
- ※ シンナー類、クレンザー漂白剤、ナイロンたわし、化学ぞうきん等は使用しない。
(変色・破損・故障の原因)

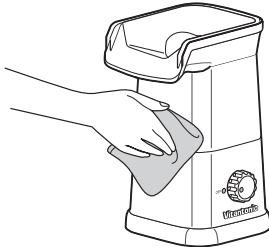
本体外側	<p>本体外側の汚れが気になるときは、台所用中性洗剤を薄めたぬるま湯を柔らかい布に含ませ、固く絞ってふき取ってください。</p> 
本体内側、加熱部	<p>本体内側、加熱部はぬるま湯を柔らかい布に含ませ、固く絞って拭いてください。</p>
カバー、計量スプーン、容器、ふた	<p>台所用中性洗剤を含ませた柔らかいスポンジで洗います。よく水ですすいだから、十分に乾かします。</p>

故障かな

こんなとき	原因	対処の仕方
ダイヤルを回しても 運転しない。	電源プラグがコンセントに しっかり差し込まれていま すか。	電源プラグを確実にコン セントに差し込んでくださ い。
使用中に運転が止まった。	から運転していませんか。	運転を止め、電源プラグ をコンセントから抜いてく ださい。30分以上本体を 休ませてから使用してくだ さい。
	連続して運転していませ んか。	
ポップコーンができあがら ない。	ポップコーン豆を入れすぎ ていませんか。	量を減らしてください。 一度に調理できる最大量 は、計量スプーンすりきり 2杯（60g）が目安です。
	古いポップコーン豆を使用 していませんか。	古いポップコーン豆を使う と、ポップコーン豆がはじ けずに、焦げたりすること があります。 新しいポップコーン豆を使 用してください。

保証とアフターサービス

1. 保証書について

お買上げ日、販売店などの記入を必ず確かめ、お買上げの販売店からお受け取りください。内容をよくお読みの上、大切に保管してください。

2. 保証期間：お買上げ日より 1 年間です。

お買い求めになってから 1 年間は保証書記載の内容に基づき無料修理いたします。保証書に記載のない場合は、レシートなどご購入期日を証明するものをご提示ください。

3. 修理をご依頼されるとき

- * 保証期間中は、商品と保証書を販売店にご持参ください。
 - * 保証期間が過ぎているときは、販売店にご相談ください。
- 修理すれば使用できる製品については、お客様のご要望により有料修理いたします。

4. 補修用性能部品の保有期間

この商品の補修用性能部品の最低保有年数期間は、製造打ち切り後 6 年です。補修用性能部品とは、その製品の機能を持続するために必要部品です。

5. その他、ご不明な点がある場合のお問い合わせ

ご転居やご贈答品などで販売店のサービスが受けられない場合や、ご不明な点がある場合は、下記のお客様ご相談窓口にお問い合わせください。

お客様ご相談窓口

株式会社ゼリックコーポレーション サービスセンター

フリーダイヤル  0120-779-702

受付時間 月～金 午前 9 時～午後 5 時
(土・日・祝日・年末年始などの長期連休をのぞく)

ご相談窓口におけるお客様の個人情報のお取り扱い

株式会社ゼリックコーポレーションは、お客様の個人情報やご相談内容を、ご相談への対応や修理、その確認などのために利用し、その記録を残すことがあります。また、個人情報を適切に管理し、修理業務などを委託する場合や正当な理由がある場合を除き、第三者に提供しません。お問い合わせは、ご相談された窓口にご連絡ください。

*ビタントニオ / ホームページ
Q & A もご参照ください。

www.vitantonio.jp

無料修理規定 / 仕様 / 別売部品

- 取扱説明書、本体貼付ラベル等の注意書きに従った正常な使用状態で故障した場合には、当社が無料修理させていただきます。
- 無料修理をご依頼になる場合には、商品と本書をご持参ご提示のうえ、お買上げの販売店にご依頼ください。
- ご購入の場合には事前にお買上げの販売店、又は当社サービスセンターへご相談ください。
- ご贈答品等で本保証書に記入してあるお買上げ販売店に修理がご依頼できない場合には、当社サービスセンターへご相談ください。
- 保証期間内でも次の場合には有料修理になります。
 - 使用上の誤り及び不当な修理や分解・改造等による故障及び損傷。
 - お買上げ後の落下等による故障及び損傷。
 - 火災、地震、水害、落雷、その他の天災地変、公害や異常電圧による故障及び損傷。
 - 一般家庭用以外（例えば、業務用・店舗等での使用、事務所・研究室等での使用、車両、船舶への搭載）に使用された場合の故障及び損傷。
 - 本書の提示がない場合。
 - 本書にお買上げ年月日、お客様名、販売店印の記入のない場合、或いは字句を書き替えられた場合。
 - 取扱説明書に記載されていない方法で使用した場合の故障及び損傷。
 - 消耗部品は無料修理の適用除外となります。
- 本書は日本国内においてのみ有効です。
- 本書は再発行致しませんので大切に保管してください。

修理メモ

- ※ お客様にご記入いただきました保証書記載の個人情報（お名前ご住所、電話番号）は保証期間内のサービス活動、及びその後の安全点検活動のために利用させていただく場合がございますので、ご了承ください。
- ※ この保証書は、本書に明示した期間、及び条件により無料修理をお約束するものです。保証期間経過後の修理等についてご不明の場合は、お買上げの販売店又は当社サービスセンターにお問い合わせください。なお、この保証書によって、保証書を発行している者、及びそれ以外の事業者に対するお客様の法律上の権利を制限するものではありません。
- ※ 保証期間経過後の修理、補修用性能部品の保有期間について、詳しくは取扱説明書をご覧ください。
- ※ This warranty is valid only in Japan.





仕 様

品番 VPC-10
品名 ビタントニオ ポップコーンメーカー

電源	AC100V 50Hz/60Hz
消費電力	1,200W
定格時間	2分
重量	1.16kg ※本体にカバー、計量スプーン取り付け時
外形寸法	約 145mm (幅) × 230mm (奥行) × 295mm (高さ) ※本体にカバー、計量スプーン取り付け時
コードの長さ	約 1.4m (有効長)
原産国	中国
付属品	容器、ふた

別売部品

別売部品は販売店でお買い求めいただけます。

				
品名	カバー	計量スプーン	容器	ふた
品番	PVPC-10-CV	PVPC-10-MS	PVPC-10-BK	PVPC-10-LD
価格	¥1,320 (税込)	¥550 (税込)	¥770 (税込)	¥550 (税込)

発売元／株式会社ゼリックコーポレーション

〒111-8682 東京都台東区寿4丁目1番2号

輸入元／株式会社三栄コーポレーション

愛情点検



長年ご使用のビタントニオ ポップコーンメーカーの点検を!

こんな症状はありませんか

- 電源プラグをコンセントに差し込んでも動かない。
- 電源コードを折り曲げると通電したり、しなかったりする。
- その他の異常がある。

使用中止

電源プラグを抜き、故障や事故防止のため、販売店、または当社まで点検・修理をご相談ください。

ビタントニオの製品情報はホームページからご覧いただけます。

www.vitantonio.jp

BA-VPC10-04-2103-WE