

Vitantonio®

TOASTER OVEN

ビタントニオ オープントースター

VOT-50

取扱説明書

家庭用

保証書付き

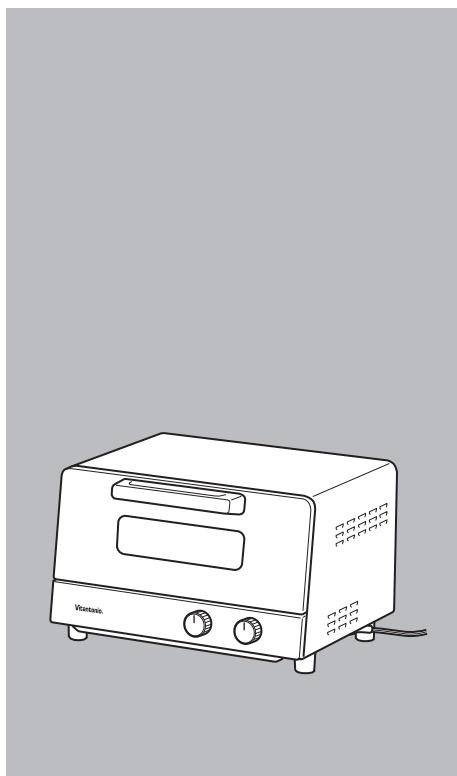

もくじ

快適にお使いいただくために	1
安全上のご注意	1～3
使用上のご注意	4
設置場所について	4
各部のなまえ	5・6
使い方	7～9
お料理の目安	10
お手入れ	11・12
販売部品	12
故障かな	12
保証とアフターサービス	13
無料修理規定	14
仕様	14
保証書	裏表紙

ご使用前に必ずお読みください。

このたびはビタントニオ オープントースターをお買い上げいただき、まことにありがとうございました。正しくご使用していただくために、ご使用前に必ずこの取扱説明書をよくお読みください。

なお、この取扱説明書には保証書が付いています。お読みになった後も大切に保管してください。

本製品は日本国内専用に設計されていますので、
国外での使用はできません。
FOR USE IN JAPAN ONLY

快適にお使いいただくために

快適にお使いいただくために、特に知っておいていただきたい内容です。

ご使用前にフックとメッシュラックホルダーを結んだ針金をはずしてください（4箇所）

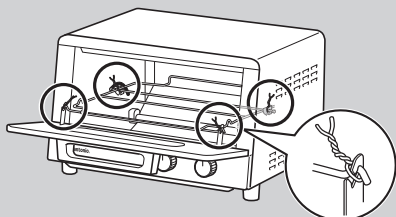

タイマーを10以下に合わせるときは、いったん11以上に回してから戻してください

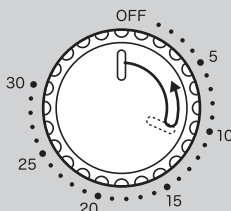

バターやジャムを塗ったパンを焼かない

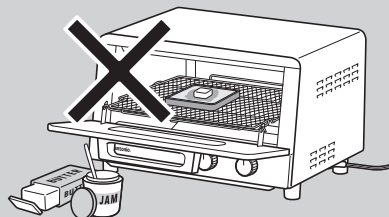

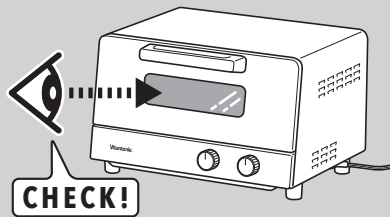

使用時は食材の発火に注意して、常に庫内を確認してください



安全上のご注意

必ずお守りください。

- ご使用になる前に「安全上のご注意」をよくお読みの上、必ずお守りください。
- 人への危害、財産の損害を防止するため、必ずお守りいただくことを、説明しています。
- 誤った使い方をしたときに生じる危害や損害の程度を次の表示で区分して、説明しています。



 警告	死亡や重傷を負うおそれがある内容です。	 注意	軽傷を負うことや、物的損害が発生するおそれのある内容です。
--	---------------------	---	-------------------------------

- 物的損害*とは、家屋、家財および家畜、ペットにかかわる拡大損害を示します。
- お守りいただく内容を、次の図記号で示しています。

	してはいけない「禁止」内容です。		実行しなければならない「強制」内容です。
--	------------------	---	----------------------

※お読みになられた後は、必ずいつでも見られる所に保管ください。

警告

	<p>本体を水につけたり、水をかけたりしない。 ショート・感電・故障の原因</p>		<p>交流 100V の 15A 以上のコンセントを単独で使用する。 火災・感電・故障の原因 他の器具と併用した分岐コンセントは異常発熱して発火の原因</p>
	<p>濡れた手で電源プラグの抜き差しをしない。 ショート・感電の原因</p>		<p>付属品の取り付け・取り外しやお手入れをするときは、電源プラグを抜いて本体が冷えてから行う。 火災・感電・けが・やけどの原因</p>
	<p>水のかかるところや、火気の近くでは使用しない。 火災・感電・漏電・故障の原因</p>		<p>運転を停止してから、電源プラグを抜き差しする。 火災・感電の原因</p>
	<p>小さなお子様など、取り扱いに不慣れな方だけで使用させない。乳幼児の手の届く所で使用しない。 感電・けが・やけどの原因</p>		<p>電源プラグのほこり、汚れなどは、定期的に取り取る。 火災の原因 湿気などで絶縁不良になる可能性があります。定期的に電源プラグを抜き、乾いた布でふいてください。</p>
	<p>燃えやすい物の近くで使ったり本体の周りや上、すき間に物を置かない。 火災・けが・やけど・故障の原因</p>		<p>電源コードが傷んだり、コンセントの差し込みがゆるいときは使用しない。 感電・ショートによる発火・火災の原因</p>
	<p>電源コードや電源プラグを破損する行為はしない。 傷つけたり、加工したり、熱器具に近づけたり、無理に曲げたり、ねじったり、引っ張ったり、重い物をのせたり、束ねたり、挟み込んだりしない。 ショート・感電による発火・火災の原因</p>		<p>使用時以外は電源プラグをコンセントから抜く。 火災・感電の原因</p>
	<p>トレイに油を入れて使用しない。 火災の原因</p>		<p>異常・故障時には直ちに使用を中止し、電源プラグを抜く。 (異常・故障例) ●電源プラグ・電源コードが異常に熱くなる。 ●電源コードに傷が付いたり、通電したりしなかったりする。 ●本体が変形したり、異常に熱くなる。 発煙・発火、感電・やけどのおそれあり すぐにお買い上げの販売店、または当社「サービスセンター」へ点検・修理をご相談ください。</p>
	<p>電源プラグは根元まで確実に差し込む。 火災・感電の原因</p>		

⚠ 注意

⊘	<p>壁や家具の近くでは使用しない。 火災・変色・変形の原因 蒸気や熱で家具や壁を傷める可能性があります。4 ページの「設置場所について」をご確認ください。</p>	⊘	<p>庫内の前後、上下、左右をアルミホイルなどでふさがない。 火災・けが・やけど・故障の原因</p>	
	<p>必要以上に加熱しない。 発火・けが・やけど・故障の原因 食材が発火した場合は空気の供給により炎が立ち上がらないようドアを閉めたままタイマーを「OFF」にして、電源プラグを抜いてください。 ガラスが割れることがありますので水をかけないでください。</p>		<p>タイマーのつまみを固定したり、回し過ぎたりしない。 火災・故障の原因</p>	
	<p>調理以外の目的で使用しない。 火災・けが・やけど・故障の原因</p>		<p>使用中や、使用後しばらくはドアや金属部に触れたり、顔を近づけたりしない。 やけどの原因</p>	
	<p>バターやジャムを塗ったパンを焼かない。 火災の原因</p>		<p>ドアの上・ドアのすき間・ヒーターカバーに食材を載せない。 けが・やけど・故障の原因 本体が倒れたり、食材がこぼれる可能性があります。</p>	
	<p>使用中は本体から離れない。 火災・故障の原因 加熱しすぎると食材がこぼれたり、発火することがありますので、必ず本体そばにいて様子を見ながらご使用ください。</p>		<p>ヒーターに食材を付着させない。 火災・故障の原因</p>	
	<p>缶詰や瓶詰などを直接加熱しない。 火災・けが・やけど・故障の原因</p>		⚠	<p>電源プラグを抜くときは電源コードを持たずに、必ず先端の電源プラグを持つ。 火災・けが・故障の原因</p>
	<p>本体の通気孔をふさいだり覆ったりしない。 火災・故障の原因</p>			<p>使用後は必ずお手入れをする。 発火・発煙の原因 調理くずや油分を残ったままにせず、4 ページの「設置場所について」に従ってお手入れしてください。</p>
	<p>生の肉・魚やフライなど油の出るものを直接焼かない。 火災・故障の原因 必ずトレイをご使用ください。</p>			<p>パンくずトレイを取り付けてから使用する。 火災の原因 家具を焦がしたり火災の可能性があります。</p>

使用上のご注意

一般家庭用以外で使用しない。

故障の原因

食材以外のものを焼かない。

故障の原因

メッシュラックやトレイを他の調理器具に使用しない。

破損・変形の原因

ドアの上に物を置いたりしない。

破損・故障の原因

アルミホイルをパンくずトレイに敷かない。

故障の原因

ドアを勢いよく開けたり、閉めたりしない。

破損の原因

長時間の連続使用はしない。

1時間程度連続して使用した場合、いったん電源プラグを抜いて本体を休ませてください。

知っておいていただきたいこと

プラスチック製などの熱に弱い容器や、燃えやすいものを使用しない。	耐熱性の容器以外は使用しない。
食材が発煙・発火した場合	すぐにタイマーをOFFにし、電源プラグを抜く。 ドアは炎が消えるまで開けない。 ※ガラスの割れる原因となるため、本体に水をかけない。
ヒーターの点灯・消灯に関して	本品には温度を調整するためにサーモスタットが取り付けられています。調理中に自動的にヒーターが消えたり、ついたりしながら調理を続けますが故障ではありません。 ※ヒーター通電中は高温のため、触らない。

設置場所について

可燃物から下図の距離を離して設置する

前面および側面の片方は30cm以上開放してください。電源コードを本体の下に通したり、温度の高い金属部などに近づけないでください。

燃えやすいものを本体の上に置いたり、本体の下に入れて使わないでください。

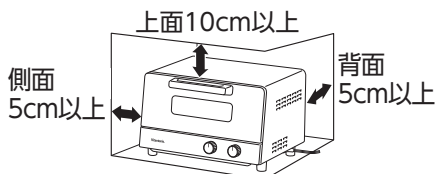

水のかからない場所に設置する

熱くなったガラスやヒーターが割れることがあります。

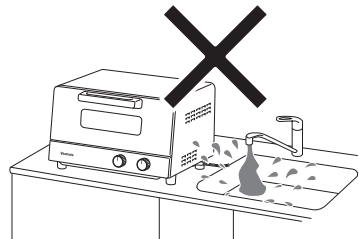

各部のなまえ

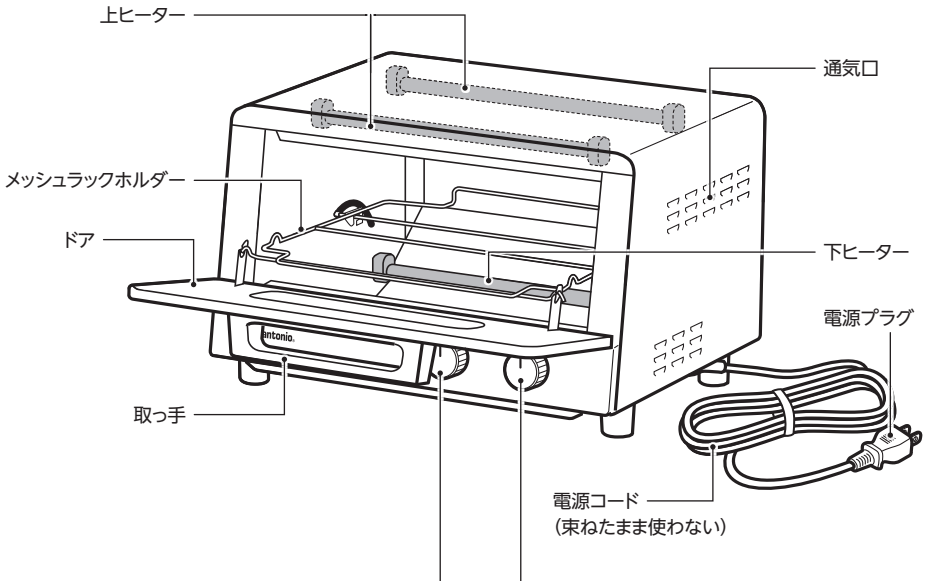

温度調節ノブ

80℃～250℃でレシピに合わせて温度調節ができます。

●目盛の【数値】および【・】は“温度”を表します。

タイマーノブ

タイマーノブを回すと電源が入ります。

●目盛の【数値】および【・】は“分”を表します。
 ●途中で切りたいときはOFFに戻します。
 ●時間目盛はあくまでも目安です。
 ※「10」以下に合わせるときは、いったん「11」以上に回してからタイマーノブを戻して設定してください。

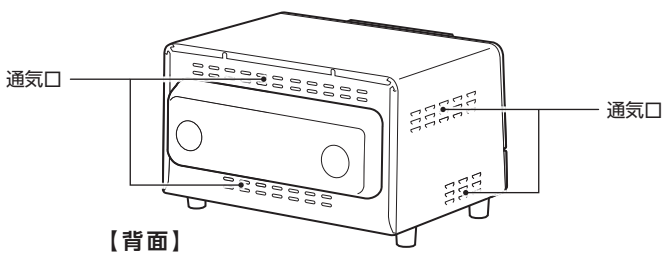

【背面】

各部のなまえ

パンくずトレイ (1枚)

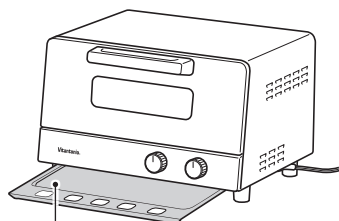

パンくずトレイ

あらかじめ本体下部にセットされています。
(必ずセットしてご使用ください)

メッシュラック (1枚)

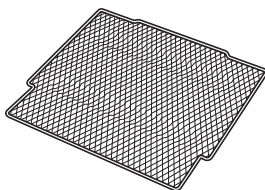

トレイ (1枚)



メッシュラック・トレイの取り付け方

メッシュラック

切り欠きを手前にし、凸のある面を下向きにして置きます。

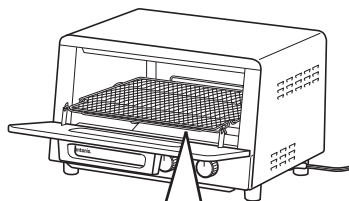

トレイ

メッシュラックの中央部に置いてください。

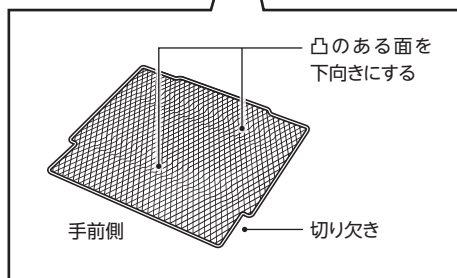
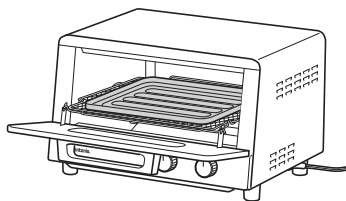

使い方

はじめてご使用になるときはトレイを取り出し3分ほど空焼きしてください。
においや煙がでることがありますが故障ではありません。

⚠ 注意

- ご使用前にフックとメッシュラックホルダーを結んだ針金はずす。
火災・故障の原因
- 缶詰や瓶詰などを直接加熱しない。
火災・けが・やけど・故障の原因
- バターやジャムを塗ったパンを焼かない。
火災の原因
- セロファン、発泡スチロールなどで包装されている食品は必ず包装を取り除いて調理する。
火災の原因
- 庫内の前後、上下、左右をアルミホイルなどでふさがない。
火災・けが・やけど・故障の原因
- 使用中や、使用直後はドアや金属部に触れたり顔を近づけたりしない。
やけどの原因
- 使用中は本体から離れない。
火災・故障の原因
加熱しすぎると食材がこぼれたり、発火することがありますので、必ず本体のそばにいて様子を見ながらご使用ください。
- 必要以上に加熱しない。
発火・けが・やけど・故障の原因
食材が発火した場合は空気の供給により炎が立ち上がらないようドアを閉めたままタイマーを「OFF」にして、電源プラグを抜いてください。
ガラスが割れることがありますので水をかけないでください。

1 電源プラグをコンセントに差し込む。

タイマーノブはOFFの位置にしておいてください。

2 メッシュラックまたはトレイの上に調理物をのせ、ドアを閉める。

トレイを使用するときは、調理物を均等に置いてください。熱のかかり方が不均一だと、トレイがそることがあります。

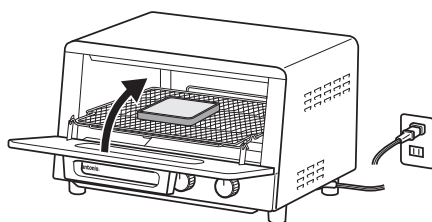

👉 アドバイス

- 調理物はメッシュラックの中央を基準として並べてください。

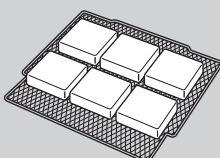

メッシュラックに調理物をのせる場合

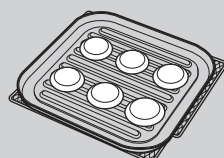

トレイに調理物をのせる場合

使い方

3 温度調節ノブを回して温度を設定する。

80℃～250℃でレシピに合わせて温度調節ができます。

●目盛の【数値】および【・】は“温度”を表します。

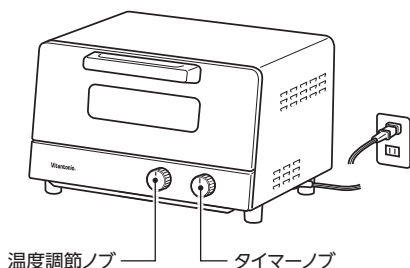
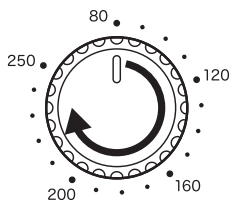

4 タイマーノブを回して調理時間を設定する。

タイマーノブを回すと電源が入ります。

●目盛の【数値】および【・】は“分”を表します。

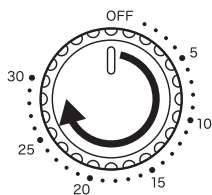

●調理時間・火力の目安は10ページの「お料理の目安」を参考にしてください。

⚠ 注意

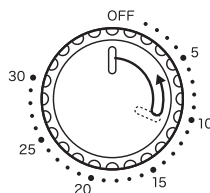

「10」以下に合わせるときは、タイマーノブを一度「11」以上に回してから、タイマーノブを戻して時間を設定します。

調理開始

調理時間を設定したら加熱が開始されます。

●調理を中止する場合

タイマーノブをOFFの位置まで（報知音が鳴るまで）確実に戻してください。



調理完了

報知音が鳴ったら調理完了です。調理物を取り出してください。

●調理物やトレイを取り出すときは、乾いた布やミトンを使用して、本体に触れないようにご注意ください。

●報知音が鳴るとタイマーが切れます。報知音が鳴った後もタイマーの動く音がしますが、故障ではありません。

調理が終わったら、電源プラグをコンセントから抜いてください。

使い方

- 設定温度が低い場合、ヒーターはあまり赤くありませんが、加熱調理に問題はありません。
- 調理物に水分が多く含まれている場合には、加熱することにより水分が蒸気となり、本体のドア上部隙間から湯気となって出ることがありますが、製品品質および安全上の問題はありません。
- 食材を必要以上に焦がしたり、長時間連続使用をしたときは高温になり、本体が一部変色することがあります。

ご注意

- ドアの上に物を置いたり強く押ししたりしない。
(破損・故障の原因)



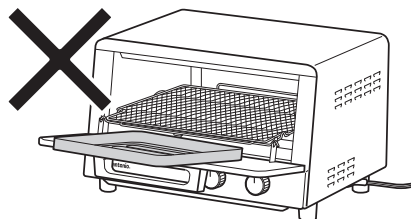





ドアが変形し、正常に開閉できなくなる場合があります。



- バターロールやクロワッサンの温めは、加熱のしすぎにご注意ください。焦げや発火の原因になりますので、本体から離れず調理の様子を見ながらご使用ください。

お料理の目安

油が落ちて発火しないように、油が出るものは必ずトレイをご使用ください。

お料理例	1回の量と場所	トレイ	温度	調理時間(目安)	お料理メモ
トースト	1～2枚 (6枚切り) 	-	250℃	2～4分	●調理時間は6枚切りの場合です。 ●大きさや厚さ、種類により時間を加減してください。 ●焦げやすい場合は時間を短くするなど、調節してください。
	3～4枚 (6枚切り) 			3～5分	
バターロール クロワッサン	6個 	-	120℃	3～5分	●大きさや種類によって時間を加減してください。焦げやすい場合は時間を短くするなど、調節してください。
冷蔵ピザ	1枚 (直径20cm程度) 	使用	250℃	4～6分	●トレイに収まるサイズまでとし、具材が垂れて落ちないようにしてください。
フライ あたため	2個 	使用	180℃	6～8分	●大きさや種類によって時間を加減してください。
グラタン	2皿 (1皿300g) 	使用	200℃	15～20分	●表面にこげ色がついて、グツグツしてきたらでき上がりです。
冷凍おにぎり	4個 	使用	250℃	13～15分	●大きさによって時間を加減してください。トレイの下にアルミホイルを敷いてください。
焼き芋	2個 (直径4～5cm) 	-	250℃	20～30分	●大きさによって時間を加減してください。
切り餅	4個 	-	250℃	3～4分	●ヒーターの真下には置かないでください。もちが膨らんでヒーターに触れるおそれがあります。

アドバイス

- 調理時間は材料の温度・質・量などにより異なります。また、室温・電圧の変化によっても異なります。目安を参考にでき上がり具合を見ながら調節してください。
- 連続で使用すると、調理にかかる時間が長くなることがあります。(庫内の温度が高温になり、過熱防止のサーモスタットが働くため)連続で使用する場合は、しばらく本体を冷ましてからご使用ください。
- 庫内を開けたりする回数が多いと時間が余分にかかります。
- 焦げを防ぎたいときは、途中でアルミホイルをかぶせたり、上下を返してください。
- アルミホイルはヒーターに触れないようにしてください。溶けてヒーター管が破損する原因になります。
- オープンシートは使用できませんが、焦げることがあります。ヒーターに触れないようにしてください。
- 31分以上の調理をするときは、調理時間を30分に設定して加熱後、残りの時間を再度設定して調理してください。
- 市販の冷凍食品をご使用になるときは
 - パッケージに記載されている作り方に準じてご使用ください。
 - 冷凍のフライ類などは、中まで温まりにくいので追い焼きをしてください。表面が焦げるときはアルミホイルをかぶせてご使用ください。
 - 油が出るものは必ずトレイを使ってください。
 - トレイにアルミホイルを敷いて使うとお手入れが楽になります。

お手入れ

お願い

- お手入れの前に必ず「安全上のご注意」をよくお読みください。
- ベンジン、シンナー、漂白剤、みがき粉、たわし、ナイロンたわしなどを使わないでください。傷がつき、腐食や破損の原因になります。
- 本体、付属品とも食器洗浄機、食器乾燥機の使用はできません。
- 酸性・アルカリ性の洗浄は使わないでください。変色の原因になります。
- 本体は水洗いできません。本体に水や洗剤をこぼさないように注意してください。
- 使用後はその都度お手入れしてください。食材のかすや汁をつけたままにしないでください。故障や悪臭、サビの原因になります。

ご注意

- 必ず電源プラグを抜いて、本体、付属品がよく冷えてからお手入れをしてください。
(感電・やけど・けがの原因)
- お手入れの最中、ヒーターに触れないように注意してください。
ヒーターが割れるおそれがあります。(けが・故障の原因)
- お手入れ後、必ずパンくずトレイとメッシュラックを取り付けてください。
パンくずトレイを外して使用すると、火災の原因になります。
- メッシュラックホルダーを取り外さないでください。
ドアが変形し、正常に開閉できなくなる場合があります。

■本体外側、本体庫内、ドア

台所用中性洗剤を入れた水に布を浸し、固く絞ったものでふき取ります。さらに乾いた布で洗剤や水分をよくふき取ります。

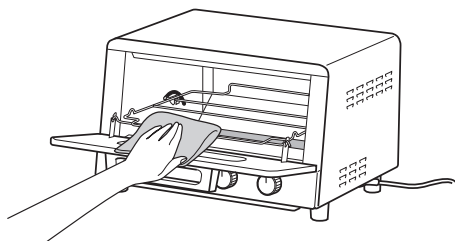

お手入れ

■ パンくずトレイ、トレイ



食材のカスを取りはらいます。台所用中性洗剤を入れた水またはぬるま湯に浸して洗い、固く絞った布でふき取ります。

■ メッシュラック

庫内から取り外し、台所用中性洗剤を入れた水またはぬるま湯に浸して洗い、固く絞った布でふき取ります。よく乾かしてから取り付けます。取り付けるときヒーターに当てたり、ドアに当てたりしないように取り扱いに注意してください。

販売部品

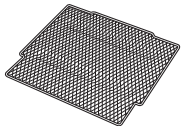
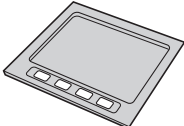
販売部品は販売店でお買い求めいただけます。

			
品名	メッシュラック	パンくずトレイ	トレイ
品番	PVOT-50-WR	PVOT-50-BT	PVOT-50-TR
価格	¥1,210 (税込)	¥990 (税込)	¥1,100 (税込)

故障かな

こんな場合		点検
加熱しない	➡	●電源プラグが抜けていませんか。 ●配線盤のヒューズまたはブレーカーが切れていませんか。 ●タイマーノブで調理時間を設定しましたか。
料理のできあがりが悪い	➡	●アルミホイルなどで調理物がおおわれていませんか。 ●調理の手順、設定した調理時間、トレイの使い方などは正しいですか。
いやな臭いがする	➡	●庫内に食品カス、油が付着したままになっていませんか。 ●トースターで使用できない容器を使っていますか。
タイマーノブを回しても庫内が暗い	➡	●サーモスタット（庫内温度調節装置）がはたらいていませんか。しばらくドアを開け、庫内温度を下げてください。 ●調理途中で自動的にヒーターが消えたり、ついたりしながら調理を続けますが故障ではありません。
庫内が変色する	➡	●ご使用にとまいない、熱によって変色することがありますが、使用上および健康上の問題はありません。

保証とアフターサービス

1. 保証書について

お買上げ日、販売店などの記入を必ず確かめ、お買上げの販売店からお受け取りください。内容をよくお読みの上、大切に保管してください。

2. 保証期間：お買上げ日より1年間です。

お買い求めになってから1年間は保証書記載の内容に基づき無料修理いたします。保証書に記載のない場合は、レシートなどご購入期日を証明するものをご提示ください。

3. 修理をご依頼されるとき

*保証期間中は、商品と保証書を販売店にご持参ください。
*保証期間が過ぎているときは、販売店にご相談ください。
修理すれば使用できる製品については、お客様のご要望により有料修理いたします。

4. 補修性能部品の保有期間

この商品の補修性能部品の最低保有年数期間は、製造打ち切り後6年です。
補修性能部品とは、その製品の機能を持続するために必要部品です。

5. その他、ご不明な点がある場合のお問い合わせ

ご転居やご贈答品などで販売店のサービスが受けられない場合や、ご不明な点がある場合は、下記のお客様ご相談窓口にお問い合わせください。

お客様ご相談窓口

株式会社ゼリックコーポレーション サービスセンター

フリーダイヤル  0120-779-702

受付時間 月～金 午前9時～午後5時
(土・日・祝日・年末年始などの長期連休をのぞく)

ご相談窓口におけるお客様の個人情報のお取り扱い

株式会社ゼリックコーポレーションは、お客様の個人情報やご相談内容を、ご相談への対応や修理、その確認などのために利用し、その記録を残すことがあります。また、個人情報を適切に管理し、修理業務などを委託する場合や正当な理由がある場合を除き、第三者に提供しません。お問い合わせは、ご相談された窓口にご連絡ください。

*ビタントニオ / ホームページ
Q & A もご参照ください。

www.vitantonio.jp

無料修理規定

- 取扱説明書、本体貼付ラベル等の注意書きに従った正常な使用状態で故障した場合には、当社が無料修理させていただきます。
- 無料修理をご依頼になる場合には、商品と本書をご持参ご提示のうえ、お買上げの販売店にご依頼ください。
- ご購入の場合には事前にお買上げの販売店、又は当社サービスセンターへご相談ください。
- ご贈答品等で本保証書に記入してあるお買上げ販売店に修理がご依頼できない場合には、当社サービスセンターへご相談ください。
- 保証期間内でも次の場合には有料修理になります。
 - (イ) 使用上の誤り及び不当な修理や分解・改造等による故障及び損傷。
 - (ロ) お買上げ後の落下等による故障及び損傷。
 - (ハ) 火災、地震、水害、落雷、その他の天災地変、公害や異常電圧による故障及び損傷。
 - (ニ) 一般家庭用以外（例えば、業務用・店舗等での使用、事務所・研究室等での使用、車両、船舶への搭載）に使用された場合の故障及び損傷。
 - (ホ) 本書の提示がない場合。
 - (ヘ) 本書にお買上げ年月日、お客様名、販売店印の記入のない場合、或いは字句を書き替えられた場合。
 - (ト) 取扱説明書に記載されていない方法で使用した場合の故障及び損傷。
 - (チ) 消耗部品は無料修理の適用除外となります。
- 本書は日本国内においてのみ有効です。
- 本書は再発行致しませんので大切に保管してください。

修理メモ

- ※ お客様にご記入いただきました保証書記載の個人情報（お名前、ご住所、電話番号）は保証期間内のサービス活動、及びその後の安全点検活動のために利用させていただく場合がございますので、ご了承ください。
- ※ この保証書は、本書に明示した期間、及び条件により無料修理をお約束するものです。保証期間経過後の修理等についてご不明の場合は、お買上げの販売店又は当社サービスセンターにお問い合わせください。なお、この保証書によって、保証書を発行している者、及びそれ以外の事業者に対するお客様の法律上の権利を制限するものではありません。
- ※ 保証期間経過後の修理、補修用性能部品の保有期間について、詳しくは取扱説明書をご覧ください。
- ※ This warranty is valid only in Japan.

仕 様

品番 VOT-50

品名 ビタントニオ オープントースター

電源	AC100V 50Hz/60Hz
消費電力	1200W
調理タイマー	30 分計タイマー（報知音つき）
重量	約 3.5kg（トレイは除く）
外形寸法	約 344mm(幅) x 326mm(奥行) x 220mm(高さ)
庫内有効寸法	約 284mm(幅) x 274mm(奥行) x 88mm(高さ)
コードの長さ	約 1m (有効長)
付属品	トレイ 1 枚
原産国	中国

発売元／株式会社ゼリックコーポレーション
〒111-8682 東京都台東区寿4丁目1番2号
輸入元／株式会社三栄コーポレーション

愛情点検



長年ご使用のビタントニオ オープントースターの点検を!

こんな症状はありませんか

- 電源プラグをコンセントに差し込んでも動かない。
- 電源コードを折り曲げると通電したり、しなかったりする。
- その他の異常がある。

使用中

電源プラグを抜き、故障や事故防止のため、販売店、または当社まで点検・修理をご相談ください。

ビタントニオの製品情報はホームページからご覧いただけます。

www.vitantonio.jp

BA-VOT50-05-2210-WE