

Vitantonio®

FOOD STEAMER PLUS

ビタントニオ フードスチーマープラス

VFS-20

取扱説明書

家庭用

保証書付き

ご使用前に必ずお読みください。

このたびはビタントニオ フードスチーマープラスをお買い上げいただき、まことにありがとうございました。正しくご使用していただくために、ご使用前に必ずこの取扱説明書をよくお読みください。

なお、この取扱説明書には保証書が付けています。お読みになった後も大切に保管してください。

本製品は日本国内専用に設計されていますので、
国外での使用はできません。
FOR USE IN JAPAN ONLY



もくじ

安全上のご注意	1・2
各部のなまえ	3
蒸し時間の目安	4
使い方（蒸し料理）	5・6
使い方（温泉卵・半熟卵・ゆで卵）	7・8
空焚き防止機能について	9
お手入れ	10
故障かな	11
仕様	12
販売部品	12
保証とアフターサービス	13
無料修理規定／仕様	14
保証書	裏表紙

安全上のご注意

必ずお守りください。



- ご使用になる前に「安全上のご注意」をよくお読みの上、必ずお守りください。
- 人への危害、財産の損害を防止するため、必ずお守りいただくことを、説明しています。
- 誤った使い方をしたときに生じる危害や損害の程度を次の表示で区分して、説明しています。

 警告	死亡や重傷を負うおそれがある内容です。	 注意	軽傷を負うことや、物的損害が発生するおそれのある内容です。
---	---------------------	---	-------------------------------

- 物的損害とは、家屋、家財および家畜、ペットにかかわる拡大損害を示します。
- お守りいただく内容を、次の図記号で示しています。



	してはいけない「禁止」内容です。		実行しなければならない「強制」内容です。
---	------------------	---	----------------------





※お読みになられた後は、必ずいつでも見られる所に保管ください。

 警告	
	<p>絶対に自分で分解、修理、改造をしない。 火災・感電・発火・けがの原因 (修理は販売店または当社サービスセンターにご相談ください。)</p> <p>火気の近くでは使用しない。 故障・火災の原因</p> <p>Max の目盛り (500ml) 以上の水を入れない。 湯があふれ出し、やけど・けがの原因</p> <p>フタやプラスチックスチーマー、シリコンスチーマーを付けずに動作させない。 湯があふれ出し、やけど・けがの原因</p> <p>本体を転倒させない。 周囲 30cm 以内に物を置かない。 やけど・けがの原因</p> <p>本体に水以外の液体、卵以外の食材を入れて使用しない。 だし汁や酒、だしの素、インスタント食品などを入れて使うと、吹きこぼれややけど、焦げ付きや腐食、故障の原因</p> <p>本体やスチーマーを直火、電磁調理器、電気ヒーター等にのせて使用しない。 火災・故障の原因</p> <p>使用中または直後は手や顔を近づけない。ハンドル・フタのツマミ以外は触らない。 やけどの原因</p>
	<p>蒸気吹き出し口をふきん等でふさがない。 やけど・けがの原因</p> <p>小さなお子様など、取り扱いに不慣れな方だけで使用させたり、乳幼児の手の届く所で使用しない。 感電・けがの原因</p> <p>濡れた手で電源プラグの抜き差しをしない。 ショート・感電の原因</p> <p>電源コードや電源プラグを破損するようなことはしない。 傷ついたり、加工したり、熱器具に近づけたり、無理に曲げたり、ねじったり、引っ張ったり、重い物をのせたり、束ねたり、挟み込んだりしない。 感電・ショートによる発火・火災の原因</p> <p>電源コードが傷んだり、コンセントの差し込みがゆるいときは使用しない。 感電・ショートによる発火・火災の原因</p> <p>コンセントや配線器具の定格を超える使い方や、交流 100V 以外で使用しない。 発熱による火災の原因</p> <p>屋外では使用しない。 感電・故障・発火・火災の原因 直射日光の当たる場所や高温になる場所、雨の当たる場所で使用しないでください。</p>

安全上のご注意

必ずお守りください。

 警告	
 <p>運転を停止してから、電源プラグを抜き差しする。 感電・火災の原因</p> <p>電源プラグのほこり・汚れなどは、定期的に取り除く。 湿気などで、絶縁不良になり火災の原因 (定期的に電源プラグを抜き、乾いた布でふいてください。)</p> <p>電源プラグは根元まで確実に差し込む。 感電・火災の原因</p> <p>部品の取り付け・取り外しやお手入れをするときは電源プラグを抜く。 感電・火災・けがの原因</p>	 <p>本体を落としたり本体を破損した場合、または異常・故障時には直ちに使用を中止し、電源プラグを抜く。 発煙・発火・感電のおそれあり (異常・故障例) ●電源プラグ・コードが異常に熱くなる。 ●電源コードに傷が付いたり、通電したりしなかつたりする。本体が変形したり、異常に熱くなる。 (すぐにお買い上げの販売店、または当社サービスセンターへ点検・修理をご相談ください。)</p>

 注意	
 <p>使用中に移動させない。 けが・故障の原因</p> <p>不安定なところでは使用しない。 転倒・落下などによる破損・故障やけがの原因</p> <p>使用中は容器やフタを取らない。また水をこぼさない。 発火や故障の原因 蒸気や熱湯でやけどの原因</p> <p>本体に水が入っていない時に電源をオンにしない。 から運転は絶対しない。 破損・故障の原因</p> <p>付属している専用部品以外は使用しない。 故障の原因</p> <p>本体に容器を取り付けた状態で食材を入れて保存しない。 部品の劣化や故障の原因</p> <p>一般家庭用以外で使用しない。 故障の原因</p>	 <p>調理以外には使用しない。 故障の原因</p> <p>使用中にはカーテンや可燃物、電気機器を近づけない。 火災の原因</p> <p>使用時以外は、電源プラグをコンセントから抜く。 感電・火災の原因</p> <p>電源プラグを抜くときはコードを持たずに、必ず先端の電源プラグを持って引き抜く。 感電・ショートによる発火の原因</p> <p>お手入れは本体が十分に冷めてから行う。 やけどの原因</p> <p> お手入れするときは電源プラグをコンセントから抜く。 感電・けがの原因</p> <p>300mlの目盛り以上の水を入れる。 故障の原因</p> <p>ご使用後は必ずお手入れをする。 P.10 参照</p>

各部のなまえ

※ご使用前に各部品を洗ってください。(お手入れ P.10 参照)

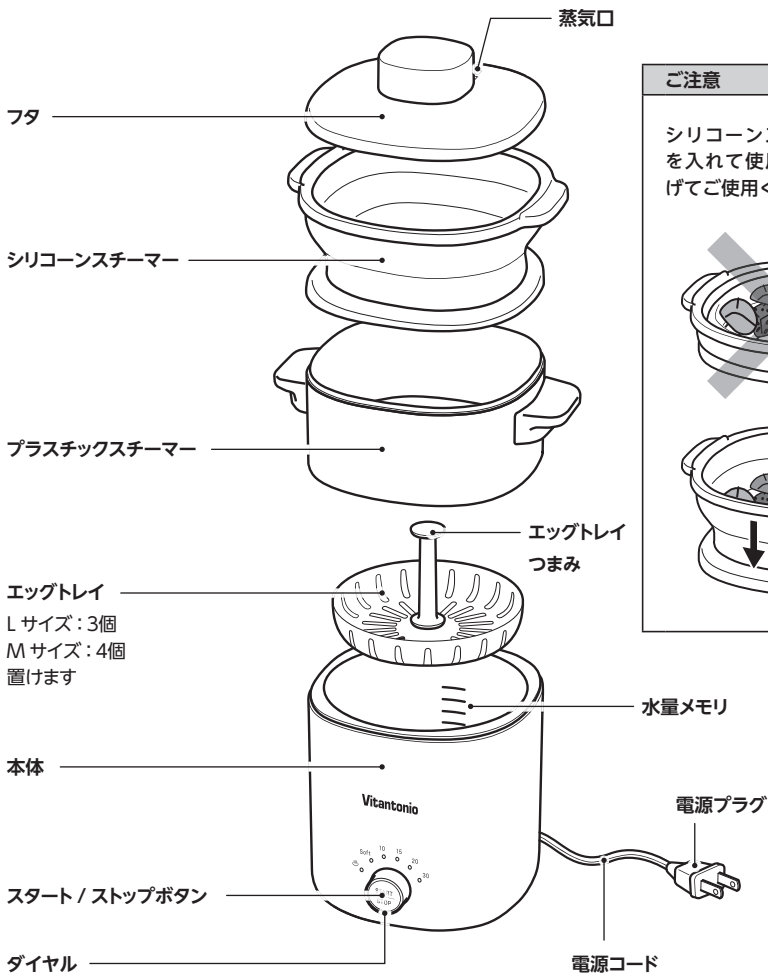

ご注意

シリコンスチーマーに食材を入れて使用する場合は、広げてご使用ください。

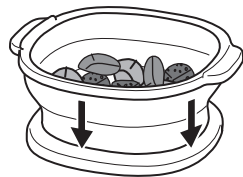

☁️ / 温泉卵モード (温泉卵が作れます)

Soft / 半熟卵モード (半熟卵が作れます)

10 / 10分タイマー (10分後、自動的に電源オフになります)

15 / 15分タイマー (15分後、自動的に電源オフになります)

20 / 20分タイマー (20分後、自動的に電源オフになります)

30 / 30分タイマー (30分後、自動的に電源オフになります)

蒸し時間の目安

	食材	個数	時間	水量	クッキングシート	備考
野菜	ブロッコリー	150g	10分	300ml		
	じゃがいも	200g	20分	300ml		1/2カット
	さつまいも	150g	15分	300ml		1.5cm厚 輪切り
	にんじん	150g	15分	300ml		1.5cm厚 半月切
	ゴボウ	100g	20分	300ml		長さ3cm
	レンコン	130g	20分	300ml		厚さ1cm
	大根	200g	20分	300ml		1.5cm厚 半月切
	かぶ	200g	15分	300ml		1/4カット
	かぼちゃ	150g	15分	300ml		4cm角
	トウモロコシ	1本	10分	300ml		1/4カット
	枝豆	200g	10分	300ml		
肉	鶏もも	150g	20分	300ml	使用	
	鶏ささみ	200g	15分	300ml	使用	
	鶏むね	150g	20分	300ml	使用	
	豚バラ (スライス)	150g	15分	300ml	使用	
	豚バラ (ブロック)	150g	10分+15分	300ml	使用	
魚	タラ	2切れ	10分	300ml	使用	
	鮭	2切れ	15分	300ml	使用	
冷蔵食品	肉まん・あんまん	1個	15分	300ml		
	しゅうまい	少9個	10分	300ml	使用	
	ハンバーグ	2個	15分	300ml	使用	
冷凍食品	しゅうまい	少9個	15分	300ml	使用	
	ハンバーグ	2個	15分	300ml	使用	
	ブロッコリー	150g	10分	300ml		

※時間は目安です。仕上がりに不足がある場合は、調整してください。

※上段・下段で調理時間が変わる場合があります。

使い方 (蒸し料理)

清潔で乾いた水平な場所に設置してください。濡れた場所や滑りやすい場所で使用しないでください。

1 水タンクに水を入れる。

- 水を入れる量は 200ml 以上 Max 目盛り以下にしてください。
- 水は毎回新しく取り替えてください。



注意

- 水以外 (お湯やだし汁、スープ、インスタントラーメンなど) を入れないでください。

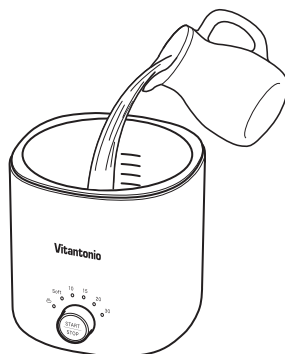

2 プラスチックスチーマー・シリコンスチーマーに食材を入れ、本体にセットしフタをする。

- 容器やフタはすき間がない様にセットしてください。
- 食材以外を容器に入れしないでください。



注意

- プラスチックスチーマーとシリコンスチーマーを使用する場合は、プラスチックスチーマーを下段、シリコンスチーマーを上段でご使用ください。
- スチーマーを 2 段で使用し、鶏肉を調理する場合は、鶏肉は下段で調理してください。

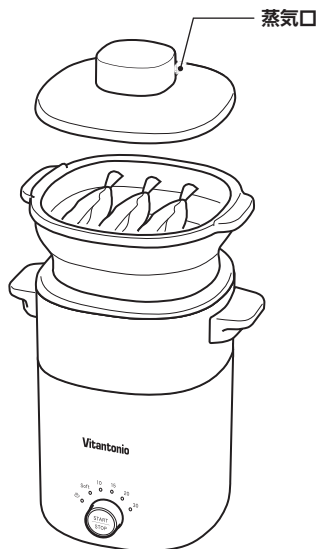

3 アドバイス

- 1度に複数の食材を使用する場合や、調味料を使ったり、食材の旨味を残す場合は、フッキングシートで食材を包んでから調理してください。

3 電源プラグをコンセントにしっかりと差し込む。

- コンセントに差し込まれると、音でお知らせします。

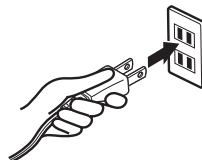

使い方 (蒸し料理)

4 ダイヤルを回し、レシピに合わせた調理時間を設定する。

- ダイヤルは、左右どちらに回しても設定できます。

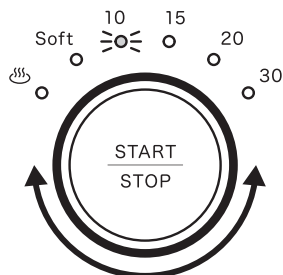

5 調理を開始する

- 「スタート/ストップボタン」を押すと調理ランプが点滅し、調理がスタートします。

⚠ 注意

- 使用中は容器やフタを取らない。また水をつぎ足さない。

(発火や故障の原因、蒸気や熱湯でやけどの原因)

※水をつぎ足す場合は、調理を停止して、水タンクに残ったお湯を捨ててから、新しい水をつぎ足してください。

- 使用中または直後は熱い水蒸気が出るので、手や顔を近づけない。ハンドル・フタのツマミ以外は触らない。

(やけどの原因)

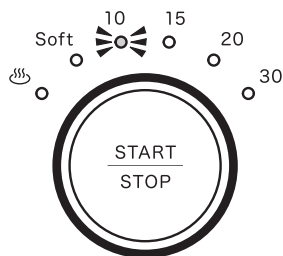

👉 アドバイス

- 途中で調理を止める場合は、「スタート/ストップボタン」を押すと、調理ランプが消灯し調理が停止します。

6 調理が完了する

- 調理が完了すると、調理が停止したことを音でお知らせし、調理ランプが消灯します。
- 食材を取り出してください。
- 使用しない時は電源プラグをコンセントから抜いてください。

⚠ 注意

- 容器やフタに触れる場合は、乾いた布やミトンを使用する。

(やけどの原因)

- 容器やフタを外す時は、水蒸気やフタに付いた水滴に注意する。

(やけどの原因)



使い方（温泉卵・半熟卵・ゆで卵）

清潔で乾いた水平な場所に設置してください。濡れた場所や滑りやすい場所で使用しないでください。

1 エッグトレイを組み立てる。

- エッグトレイつまみの凸を受け側の凹に合わせ差し込み、時計回りに回してください。

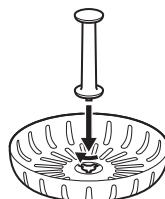

2 エッグトレイに卵を乗せ、本体にセットする。



3 水タンクに水を入れフタをする。

- 水を入れる量は 200ml 以上 Max 目盛り以下にしてください。
- 水は毎回新しく取り替えてください。
- フタはすき間がない様にセットしてください。

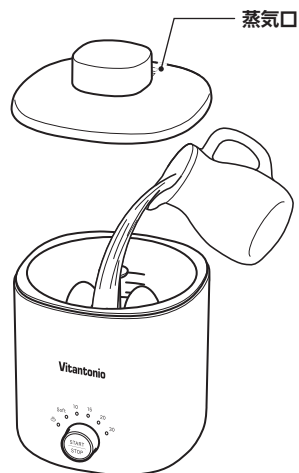

⚠ 注意

●水以外（お湯やだし汁、スープ、インスタントラーメンなど）を入れないでください。

4 電源プラグをコンセントにしっかりと差し込む。

- コンセントに差し込まれると、音でお知らせします。

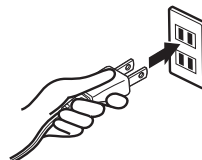

使い方（温泉卵・半熟卵・ゆで卵）

5 ダイヤルを回し、調理時間を設定する。

- 温泉卵：温泉卵モード／☁
- 半熟卵：半熟卵モード／Soft
- ゆで卵：15・20分タイマー／15・20
- ダイヤルは、左右どちらに回しても設定できます。

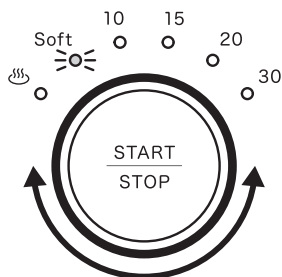

6 調理を開始する

- 「スタート/ストップボタン」を押すと調理ランプが点滅し、調理がスタートします。

⚠ 注意

- 使用中は容器やフタを取らない。また水をつぎ足さない。
(発火や故障の原因、蒸気や熱湯でやけどの原因)
※水をつぎ足す場合は、調理を停止して、水タンクに残ったお湯を捨ててから、新しい水をつぎ足してください。
- 使用中または直後は熱い水蒸気が出るので、手や顔を近づけない。ハンドル・フタのツマミ以外は触らない。
(やけどの原因)

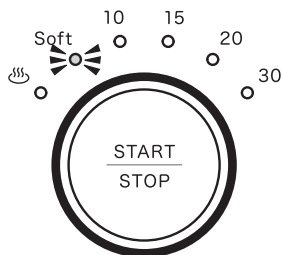

👉 アドバイス

- 途中で調理を止める場合は、「スタート/ストップボタン」を押すと、調理ランプが消灯し調理が停止します。

7 調理が完了する

- 調理が完了すると、調理が停止したことを音でお知らせし、調理ランプが消灯します。
- 食材を取り出してください。
- 使用しない時は電源プラグをコンセントから抜いてください。

⚠ 注意

- 容器やフタに触れる場合は、乾いた布やミトンを使用する。
(やけどの原因)
- 容器やフタを外す時は、水蒸気やフタに付いた水滴に注意する。
(やけどの原因)



空焚き防止機能について

- 水タンクに水が入っていない状態で加熱すると、自動的に加熱を停止し、ブザーでお知らせします。
- 本体から微量の煙が出る場合がありますが、異常ではありません。
(異常温度を検知する機構の保護処理によるものです)
- 空焚き防止機能が働くと、ダイヤル表示の点滅とブザーが鳴り、しばらくの間、加熱ができません。

【空焚き防止機能が働いた場合】

- ❶ コンセントから電源プラグを抜きます**
- ❷ 本体が十分に冷えるまで（20分以上）待ちます**
- ❸ 水タンクに 200ml 以上 Max 目盛り以下の水量の水を入れます**
- ❹ ダイヤルを回し調理時間を設定すると使用できます**

お手入れ

- お手入れは必ず電源プラグを抜き、本体が冷めた状態で行ってください。

お願い

- お手入れの前に必ず「安全上のご注意」をよくお読みください。
- ベンジン、シンナー、塩素系漂白剤、みがき粉、たわし、ナイロンたわしなどを使わないでください。傷がつき、腐食や破損の原因になります。
- 本体は水洗いできません。
- 本体は水に浸けたり、浸け置き洗いはできません。
- 使用後はその都度お手入れしてください。故障や悪臭、サビの原因になります。

本体（内側） ※水タンク内

- ・台所用中性洗剤を含ませた布でふき取った後、乾いた布でふきます。
- ・汚れが落ちにくい場合は「クエン酸」洗浄または「酸素系漂白剤」をご使用ください。

【クエン酸】

500mlの水に25g入れ、30分間沸騰させたあと、しっかりとすすいでください。

【酸素系漂白剤】

500mlの40℃～50℃程度のお湯に10g入れ、5分間放置したあと、しっかりとすすいでください。

本体（外側）

- ・かたく絞ったやわらかい布で拭いてください。汚れがひどい場合は水で薄めた台所用中性洗剤を含ませた布で拭いた後、かたく絞った布で拭き取ってください。
- ・本体へ直接水をかけてのお手入れは絶対にしないでください。

プラスチックスチーマー・シリコンスチーマー、エッグトレイ

- ・台所用中性洗剤を含ませた柔らかいスポンジで洗い、よく水ですすぎ洗いをし、乾いた布巾でふき取ります。

※食器洗浄機、食器乾燥機に対応しています。

フタ

- ・台所用中性洗剤を含ませた柔らかいスポンジで洗い、よく水ですすぎ洗いをし、乾いた布巾でふき取ります。

アドバイス

- ・肉や魚などを直接スチーマーに入れて調理すると、脂や食材の一部が落ち水タンク内に脂が付着する場合があります。その様な時は、クッキングシートを使用して調理すると、水タンク内のお手入れも比較的かんたんになります。

故障かな

修理を依頼される前にもう一度お調べください。

こんなとき	原因	対処のしかた
電源が入らない	電源プラグが抜けている。	電源プラグをしっかりと差し込んでください。
調理がうまくできない	水タンクに水が十分入っていない。	水タンクに水を補充してください。
	調理の途中で水を足している。	水温が下がり蒸気が減少しています。調理時間を延ばしてください。
	フタが開いている。	すき間がない様にセットしてください。
	容器が正しくセットされていない。	すき間がない様にセットしてください。
	調理時間が不足している。	調理時間を延ばしてください。
	材料が多い。	材料を少なくしてください。
仕上がりに差が出る	水温や気温、食材の温度が違う。	水温や気温、食材の温度で仕上がりに違いが発生します。調理時間で調整してください。
	水量が違う	水量で仕上がりに違いが発生します。水量や調理時間で調整してください。
	調理が完了してすぐに取り出していない。	調理完了後も、しばらく蒸気が発生しています。調理完了後に放置すると、蒸し状態が続き仕上がりに差が生じます。
ブザーが鳴り続けている	空焚き防止機能が働いた。	コンセントから電源プラグを抜き、本体が十分に冷えるのを待って正しい水量でご使用ください。(P.9を参照)
水・お湯が漏れる、ふき出す	Max 目盛 (500ml) 以上の水が入っている。	水量を Max 目盛 (500ml) 以下に減らしてください。
	水以外の液体が入っている。	水以外は沸かささないでください。

対処後まだ異常がある場合は、電源プラグを抜き、お買い上げの販売店、または当社サービスセンターへ点検・修理をご相談ください。

仕 様



品番 VFS-20

品名 ビタントニオ フードスチーマープラス

電源	AC100V 50Hz/60Hz
消費電力	400W
重量	約 1,015g
外形寸法	約 186 (幅) × 150 (奥行) × 300mm (高さ)
コードの長さ	約 1.4m (有効長)
原産国	中国

販売部品

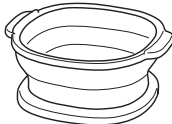
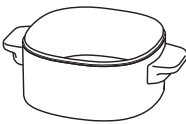
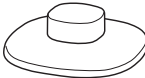
販売部品は販売店でお買い求めいただけます。

			 ※パッキン付	
品名	シリコンスチーマー	プラスチックスチーマー	フタ	エッグトレイセット (ハンドル付)
品番	PVFS-10-SS	PVFS-10-PS	PVFS-10-LD	PVFS-10-ETS
価格	¥2,400 (税込)	¥2,000 (税込)	¥1,000 (税込)	¥1,500 (税込)

保証とアフターサービス

1. 保証書について

お買上げ日、販売店などの記入を必ず確かめ、お買上げの販売店からお受け取りください。
内容をよくお読みの上、大切に保管してください。

2. 保証期間：お買上げ日より1年間です。

お買い求めになってから1年間は保証書記載の内容に基づき無料修理いたします。
保証書に記載のない場合は、レシートなどご購入期日を証明するものをご提示ください。

3. 修理をご依頼される時

*保証期間中は、商品と保証書を販売店にご持参ください。
*保証期間が過ぎているときは、販売店にご相談ください。
修理すれば使用できる製品については、お客様のご要望により有料修理いたします。

4. 補修用性能部品の保有期間

この商品の補修用性能部品の最低保有年数期間は、製造打ち切り後6年です。
補修用性能部品とは、その製品の機能を持続するために必要部品です。

5. その他、ご不明な点がある場合のお問い合わせ

ご転居やご贈答品などで販売店のサービスが受けられない場合や、ご不明な点がある場合は、
下記のお客様ご相談窓口にお問い合わせください。

お客様ご相談窓口

株式会社三栄コーポレーション サービスセンター

フリーダイヤル  0120-779-702

受付時間 月～金 午前9時～午後5時
(土・日・祝日・年末年始などの長期連休をのぞく)

ご相談窓口におけるお客様の個人情報のお取り扱い

株式会社三栄コーポレーションは、お客様の個人情報やご相談内容を、ご相談への対応や修理、その確認などのために利用し、その記録を残すことがあります。また、個人情報を適切に管理し、修理業務などを委託する場合や正当な理由がある場合を除き、第三者に提供しません。お問い合わせは、ご相談された窓口にご連絡ください。

*ピタントニオ / ホームページ
Q & A もご参照ください。

www.vitantonio.jp

無料修理規定

1. 取扱説明書、本体貼付ラベル等の注意書きに従った正常な使用状態で故障した場合には、当社が無料修理させていただきます。
2. 無料修理をご依頼になる場合には、商品と本書をご持参ご提示のうえ、お買上げの販売店にご依頼ください。
3. ご転居の場合には事前にお買上げの販売店、又は当社サービスセンターへご相談ください。
4. ご贈答品等で本保証書に記入してあるお買上げ販売店に修理がご依頼できない場合には、当社サービスセンターへご相談ください。
5. 保証期間内でも次の場合には有料修理になります。
 - (イ) 使用上の誤り及び不当な修理や分解・改造等による故障及び損傷。
 - (ロ) お買上げ後の落下等による故障及び損傷。
 - (ハ) 火災、地震、水害、落雷、その他の天災地変、公害や異常電圧による故障及び損傷。
 - (ニ) 一般家庭用以外（例えば、業務用・店舗等での使用、事務所・研究室等での使用、車両、船舶への搭載）に使用された場合の故障及び損傷。
 - (ホ) 本書の提示がない場合。
 - (ヘ) 本書にお買上げ年月日、お客様名、販売店印の記入のない場合、或いは字句を書き替えられた場合。
 - (ト) 取扱説明書に記載されていない方法で使用した場合の故障及び損傷。
 - (チ) 消耗部品は無料修理の適用除外となります。
6. 本書は日本国内においてのみ有効です。
7. 本書は再発行致しませんので大切に保管してください。

修理メモ

- ※ お客様にご記入いただきました保証書記載の個人情報（お名前、ご住所、電話番号）は保証期間内のサービス活動、及びその後の安全点検活動のために利用させていただく場合がございますので、ご了承ください。
- ※ この保証書は、本書に明示した期間、及び条件により無料修理をお約束するものです。保証期間経過後の修理等についてご不明の場合は、お買上げの販売店又は当社サービスセンターにお問い合わせください。なお、この保証書によって、保証書を発行している者、及びそれ以外の事業者に対するお客様の法律上の権利を制限するものではありません。
- ※ 保証期間経過後の修理、補修用性能部品の保有期間について、詳しくは取扱説明書をご覧ください。
- ※ This warranty is valid only in Japan.

輸入発売元／株式会社三栄コーポレーション
〒111-8682 東京都台東区寿4丁目1番2号

愛情点検



長年ご使用のビタントニオ フードスチーマープラスの点検を!

こんな症状はありませんか

- 電源プラグをコンセントに差し込んでも動かない。
- 電源コードを折り曲げると通電したり、しなかったりする。
- その他の異常がある。

使用中

電源プラグを抜き、故障や事故防止のため、販売店、または当社まで点検・修理をご相談ください。

ビタントニオの製品情報はホームページからご覧いただけます。

www.vitantonio.jp

BA-VFS20-01-2309-WE