

# levoit

取扱説明書

## 超音波コールドミスト加湿器

機種: Classic 200

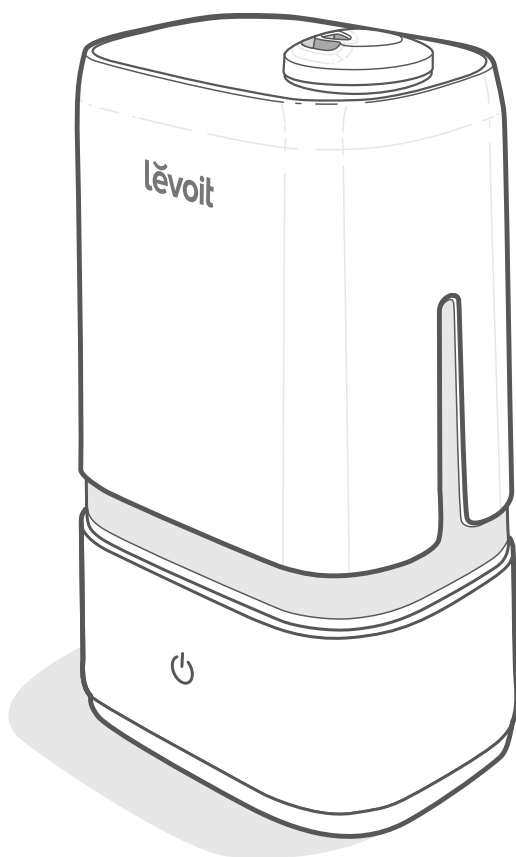

質問やお困りの場合は、以下までご連絡ください。

**フリーダイヤル:**050-5893-6748 (10:00-18:00) (土・日・祝日を除く)

**Eメール:** support.jp@levoit.com (年中無休)

## LEVOIT超音波コールドミス加湿器を お買い上げいただきありがとうございます。

ご質問がある場合、またはお困りの際は、  
**support.jp@levoit.com**までご連絡ください。  
加湿器を末永くご愛用ください！

### オンラインでチェックしましょう

SNSで@LevoitJapanを検索して、ヒント、特別プロモーション、  
懸賞、アイデアなどをご確認ください。

## 目次

本パッケージに含まれるもの	3
仕様	3
安全情報	4
・安全全般について	4
本器について	5
はじめに	6
・給水および再給水について	7
本器のご使用について	9
・重要な情報	10
・アロマボックスのご使用につ いて	11
・水漏れを防ぐために	11
お手入れ&メンテナンス	12
・お手入れ	13
・アロマパッドのお手入れ	15
・再組み立て	16
・保管	16
トラブルシューティング	17
保証について	19
顧客サポート	19

## 本パッケージに含まれるもの

1 × 超音波加湿器
3 × アロマパッド(1本は取付済)
1 × 掃除用ブラシ
1 × 取扱説明書
1 × クイックスタートガイド

## 仕様

電源	AC 100V、50/60Hz
定格電力	24W
給水タンク 容量	4リットル (1.05ガロン)
最大動作時間	ミスト(低)設定の場合、40時間まで  注:本器は周辺温度および湿度によって、作動時間が変化します。
騒音レベル	30dB以下
有効範囲	15~22畳(24~35m <sup>2</sup> )
寸法	35.4 × 20.2 × 15.2 cm (14 × 8 × 6 in)
重量	1.6 kg(3.5 lb)

## 安全情報

火災、感電、怪我などのリスク軽減のため、すべての指示と安全ガイドラインに従ってください。

### 安全全般について

- この加湿器は、本書に記載された方法でのみご使用ください。
- 本器およびコードは、本器が転倒することの無いように配置してください。大型家具の近くや人がよく通る場所に置かないでください。
- 使用しない時は本器の電源を切り、コンセントからコードを抜いて電源を遮断してください。
- 本器を水気の多い場所で使用しないでください。
- 本器はお子様の手の届かない場所に保管してください。
- お手入れなどのために底部を開いたり、液量センサーを取り外したりしないでください。
- 本器を掃除したり本器の底部から給水タンクを取り外したりする前に、必ずコンセントからコードを抜いてください。
- 本器を使用する前に、必ず凹凸の無い水平な面に設置されているかどうかを確認してください。
- 給水タンクには、清浄な水のみを入れてください。給水タンクには、絶対に水以外の液体を入れないでください。
- 本器をコンロの上やオープン、ラジエーターなどの熱源のそばに置かないでください。
- 本器を床やカーペット、ラグマットの上に直置きしないでください。
- 純正品以外のスペアパーツを本器に使用しないでください。
- 本器の作動中にノズルを覆わないでください。作動中にノズルを覆うと、本器が損傷することがあります。
- 本器を移動する前に給水タンクを底部から取り外してください。
- 加湿器の底部、電源コード、プラグを水に浸さないでください。
- 電源コードまたはプラグを濡れた手で触らないでください。プラグやコードに液体を近づけないでください。
- 電源コードまたはプラグを濡れた手で触らないでください。プラグやコードに液体を近づけないでください。
- 本器が損傷したか、正常に機能しない場合は、ご使用を中止し、ただちに顧客サポートまでご連絡ください(19ページ参照)。
- 本器は業務用ではありません。家庭用以外の用途に使用しないでください。

#### 警告：水漏れおよび感電の危険性

- エッセンシャルオイル、水処理用添加剤、またはウォーターフィルタを給水タンクや底部の溝に入れしないでください。本器の損傷や水漏れの原因となることがあります。エッセンシャルオイルは、アロマパッドのみに入れてください。

この説明書を読んで  
保管してください。

## 本器について

- |               |              |              |
|---------------|--------------|--------------|
| A. ノズル        | J. 絶縁リング     | R. 電源コード     |
| B. ノズルカバー     | K. トランスデューサー | S. 給水タンクキャップ |
| C. 給水タンクハンドル  | L. 浮き筐体      | T. シリコン製パッキン |
| D. ミスト吐出口     | M. 浮き        | U. 水弁        |
| E. 給水タンク      | N. ミスト管      | V. 消音器       |
| F. 掃除用ブラシ     | O. タンク水位確認窓  | W. アロマパッド    |
| G. 掃除用ブラシ格納場所 | P. 排気口       | X. アロマボックス   |
| H. 底部         | Q. 底部の溝      | Y. 吸気口       |
| I. 制御ボタン      |              |              |

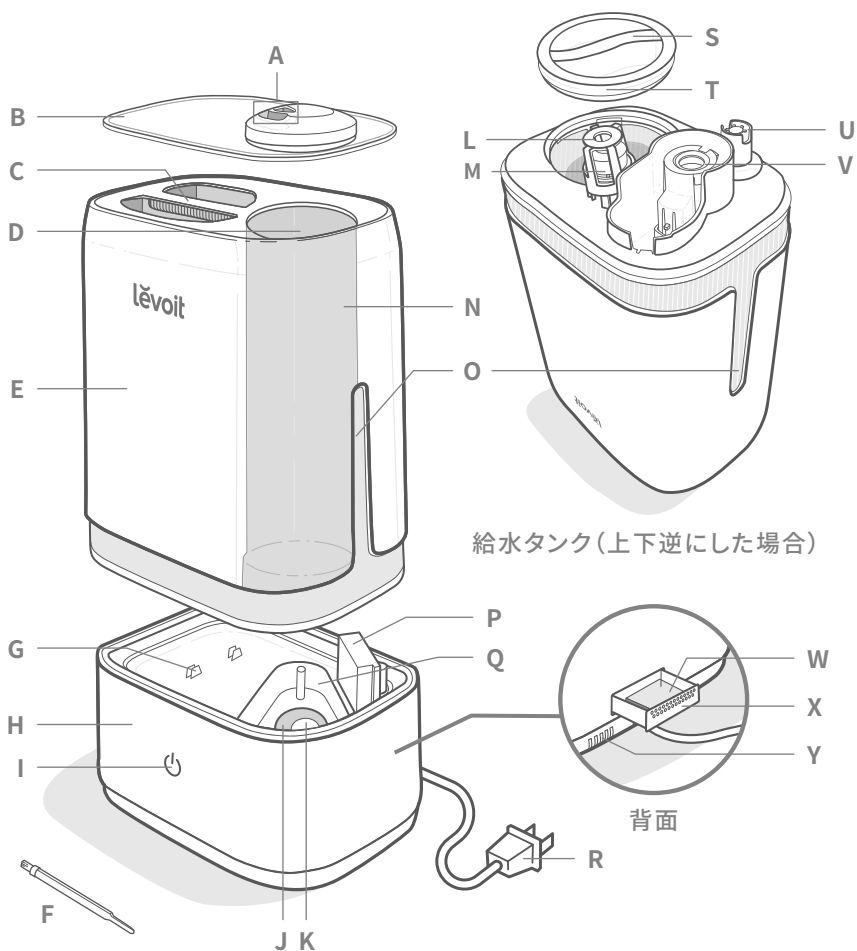

## はじめに

1. 梱包材を全て取り外します。
2. 本器の置き場所には、頑丈で平らな場所を選んでください。最低でも壁から30cm (12in) 離します。置き場所の表面は耐水性である必要があります。  
[図1.1]
3. ミストの吐出方向を壁、家具、寝具、器具などに向けないでください。[図1.2]



図1.1



図1.2

## 給水および再給水について

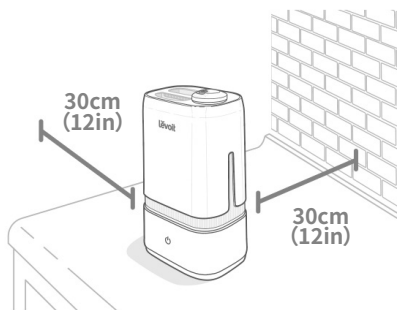
1. ノズルカバーを給水タンクから取り外します。ハンドルを使って、底部から給水タンクを持ち上げます。[図1.3]

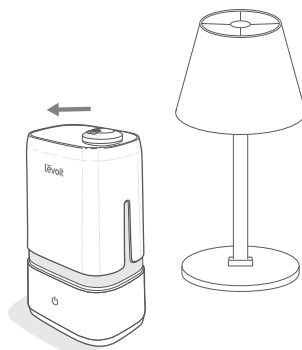

図1.3

2. 給水タンクをひっくり返し、給水タンクのキャップを反時計回りにひねって取り外します。[図1.4]

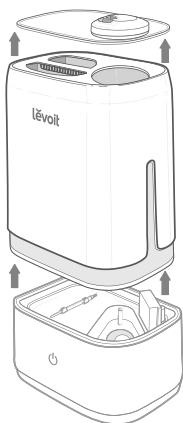

図1.4

3. 給水タンクには、常温の水を入れてください。[図1.5] お湯を**入れない**でください。

**注:** タンクに入れる水は、純水または蒸留水を推奨します。

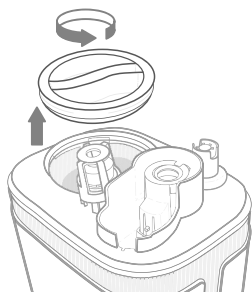

図1.5

## 給水および再給水について(続き)

### 警告

- 底部の溝に直接水を入れしないでください。[図1.6]

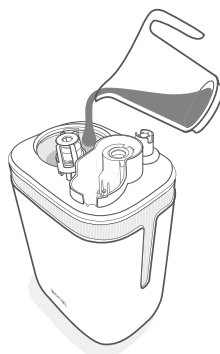

図1.6

- ミスト管から水を入れしないでください。
- 本器にエッセンシャルオイルを入れしないでください。[図1.7] エッセンシャルオイルはアロマパッド以外に入れしないでください。[図1.8]



図1.7



図1.8

- 水処理用添加剤、または純正品以外のウォーターフィルタを本器に使用しないでください。

4. 給水タンクキャップを元に戻し、矢印をロックにあわせてください。[図1.9]

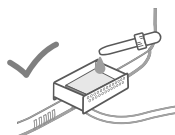

図1.9

5. 給水タンクを底部にセットし、ノズルカバーを給水タンクの上に戻します。[図1.10]



図1.10

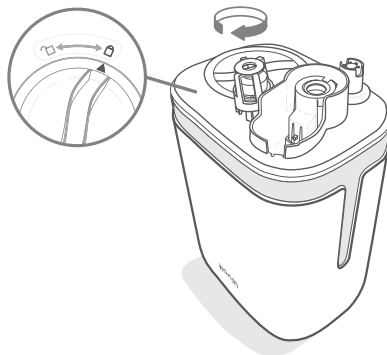

## 本器のご使用について

1. 本器の電源コードをコンセントに接続してください。
2. 〇をタップして本器の電源をオンにします。何度かタップしてミスト設定を切り替えます。[図2.1]

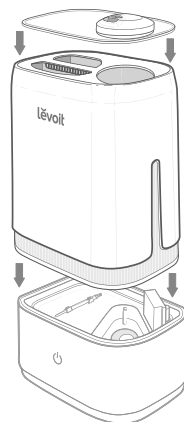

図2.1

### 制御ボタンの色

ボタンの色	機能
青	ミスト「低」が選択されました
橙	ミスト「中」が選択されました
紫	ミスト「高」が選択されました
赤	タンクに水が無い、または底部にタンクがありません
消灯	本器の電源がオフになっています
	ボタンが消灯になっています

注：ボタンを消灯するには、〇を3秒以上長押ししてください。

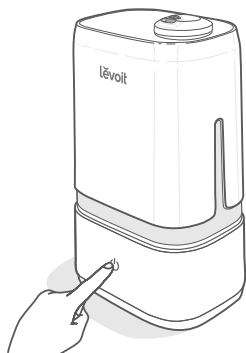
3. ノズルを回転させてミストの方向を調整します。[図2.2]



図2.2

4. 部屋の湿度が快適になったら、ミストの量を低くするか、電源を切ってください。快適な湿度は、おおよそ40%~60%の間です。[図2.3]

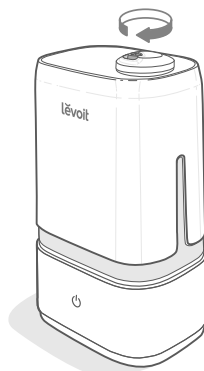

図2.3

#### 注：

- ・ 初回電源投入時には、ミストの初期設定は「低」になっています。
- ・ 給水タンクに水が無いか、タンクが取り外されている場合は、ミストが止まり、ファンが5秒後に停止します。さらに、〇が赤色に点灯します。

## 重要な情報

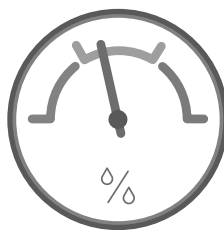
本器が正常に作動するためには、底部の溝の正しい水位まで水が入っている必要があります。底部の溝の水が多すぎると、本器はミストを生成することができません。

- ・ **絶対に**底部の溝に直接水を入れしないでください。水は給水タンク**だけ**に入れてください。[図2.4] 本器は自動的に正しい量の水を底部の溝に供給します。
- ・ 給水タンクから底部の溝に過剰な水が流れ込むことがありますので、本器を動かしたり振ったりしないでください。[図2.5]
- ・ 本器を動かす前に、電源を切り、コンセントからプラグを抜いて給水タンクを取り外します。
- ・ 本器が正しくミストを生成しない場合、最高水位ラインを見て底部の溝に過剰な水が入っていないか確認してください。水が最高水位ラインを超える場合は、余分な水を排出してください。[図2.6]

**注：**最高水位ラインは、この目的のみに使用します。底部の溝に水を入れしないでください。



図2.4



図2.5

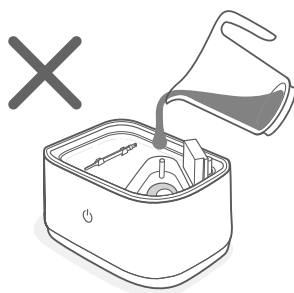

図2.6

## アロマボックスのご使用について

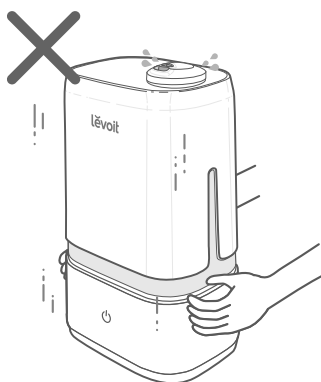
本器はアロマディフューザーとしてお使いいただけます。

1. 底部背面にあるアロマボックスを押し、引き抜きます。[図2.7]

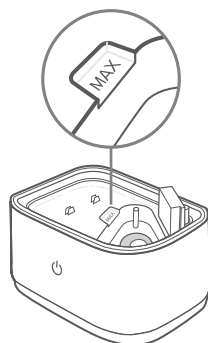

図2.7

2. エッセンシャルオイルを2～3滴アロマパッドに垂らします。[図2.8]

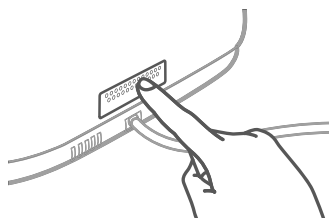

図2.8

3. アロマボックスを本器にセットします。本器を使用する際、アロマは自動的に放散されます。

### 注:

- エッセンシャルオイル、水処理液、または純正品以外のウォーターフィルタを給水タンクや底部の溝に**入れない**でください。エッセンシャルオイルは、アロマパッドのみに入れてください。
- アロマパッドはエッセンシャルオイルを放散した後、お手入れをして再利用いただけます(アロマパッドのお手入れ、15ページ参照)。

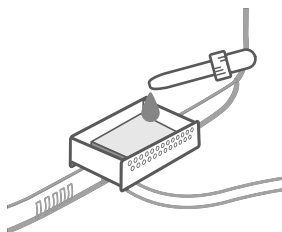
## 水漏れを防ぐために

正しく設置されていないと、給水タンクから水が漏れることがあります。

- 給水タンクのキャップ周囲のシリコン製パッキングが、常時しっかり嵌められていることを確認してください。
- キャップを回して給水タンクにしっかり嵌め込んでください。矢印がロックにあることを確認してください。[図2.9]



図2.9

**注:**キャップとタンクの隙間は少し開いている状態が正常です。

- 底部の上部や底に余分な水があれば拭き取っておいてください。
- 本器を**振らない**でください。
- 本器が凹凸の無い水平な面に設置されていることを確認してください。

## お手入れ&メンテナンス

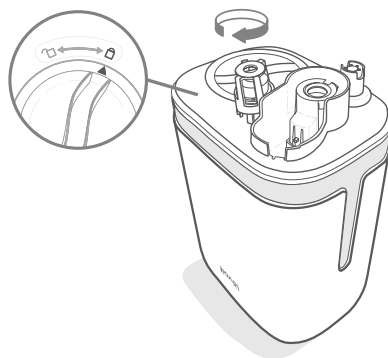
### 注:

- お手入れの作業をする際は、台所のカウンターなど防水性のある場所で行ってください。
- バクテリアの繁殖を防ぐため、水は毎日取り替えてください。
- ノズルはティッシュや布で定期的にお手入れしてください。
- 本器を1週間以上使わない場合は、水を入れっぱなしにしないでください。本器をお手入れして乾燥させてください。

### お手入れ

本器を週に一度、および保管する際にお手入れしてください。

### 注:

- 底部を水や液体に浸さないでください。本器の部品を食洗機に入れないでください。
- 本器のお手入れの際、洗剤は使わないでください。

1. 本器の電源コードをコンセントから外します。
2. ノズルカバーを取り外して洗浄します。  
[図3.1]



図3.1

3. 給水タンクを底部から取り外します。タンクと底部の溝に残っている水をすべて排出します。[図3.2]

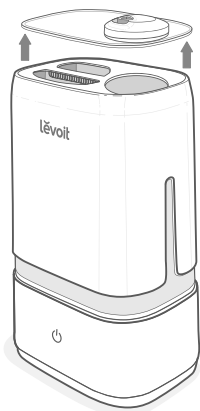

図3.2

4. 給水タンクと底部の溝を常温の水で洗浄します。[図3.3]

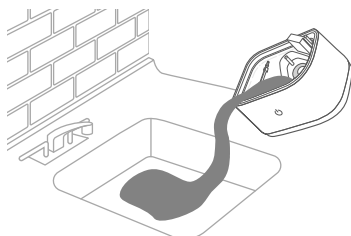

図3.3

お手入れ(続き)

5. 本器の湯垢を取り除くには:

- a. 710 mLの蒸留穀物酢を給水タンクに入れます。[図3.4]

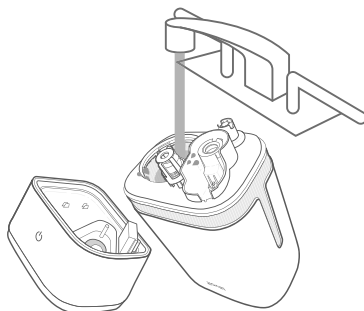

図3.4

- b. 給水タンクのキャップを戻し、タンク内に酢がいきわたるようにゆすります。[図3.5]

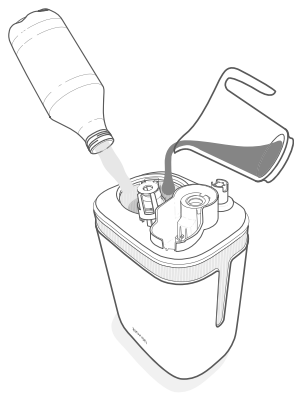

図3.5

- c. タンクを底部にセットし、15~20分浸します。酢が底部の溝に滴下し、タンク内と底部の溝内部(トランスデューサーと浮きを含む)の湯垢(堆積した鉱物)を溶解します。[図3.6]

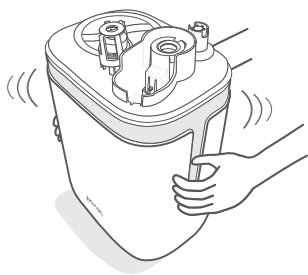

図3.6

- d. 給水タンクを取り外し、酢を排出します。[図3.7]

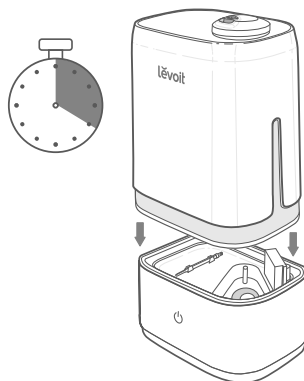

図3.7

## お手入れ(続き)

- e. タンクをひっくり返し、タンクのキャップと消音器を取り外します。リリースタブを押し、本器から消音器をゆっくり抜き取ります。[図3.8]

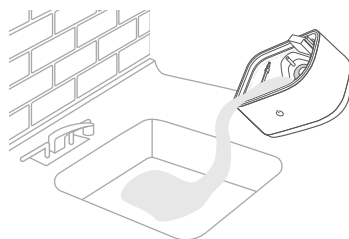

図3.8

- f. 給水タンクのキャップと消音器を小さい容器に入れ、これらが完全に浸かるまで酢を入れます。15～20分浸します。[図3.9]

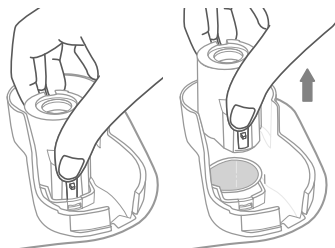

図3.9

- g. 柔らかい布と同梱の掃除用ブラシを用いて湯垢を除去します。[図3.10]

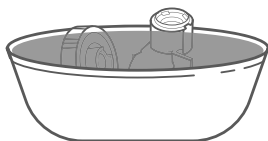

図3.10

- h. 酢の匂いが完全になくなるまで、全ての部品を洗浄します。[図3.11]

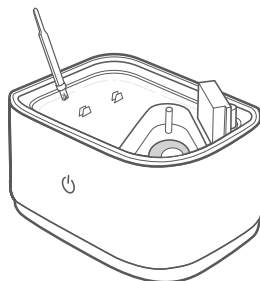

図3.11

6. 布ですべてのパーツを拭きます。再組み立て、または保管する前に、すべてのパーツが完全に乾燥していることを確認してください。

**注:** ブラシは底部のブラシ保管場所に保管できます。

## アロマパッドのお手入れ

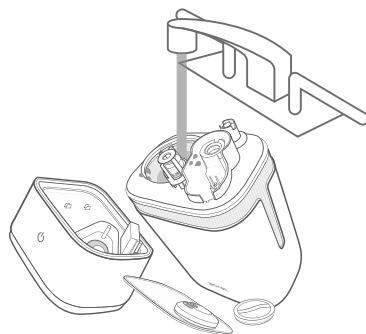
1. アロマボックスを押しして底部から外し、引き抜きます。[図3.12]



図3.12

3. 清潔な布で拭き、アロマボックスにアロマパッドを戻します。[図3.14]

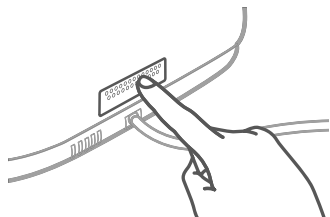

図3.14

2. アロマパッドを取り外し、温かい流水で洗い流してください。[図3.13]

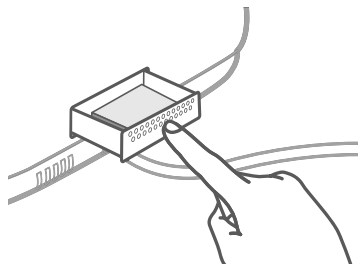

図3.13

**注:**アロマパッドやボックスに液体クリーナーまたは洗剤を入れないでください。

## 再組み立て

1. 給水タンクをひっくり返し、消音器をタンクに戻します。[図3.15]

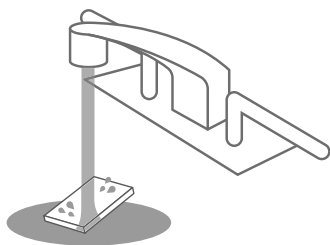

図3.15

2. 必要に応じて給水タンクに給水してください。給水タンクのキャップを強くひねって元に戻し、矢印をロックにあわせてください。[図3.16]

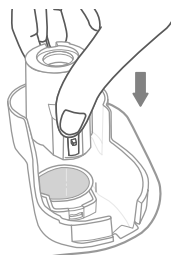

図3.16

3. ブラシを底部のブラシ格納場所に保管します。[図3.17]

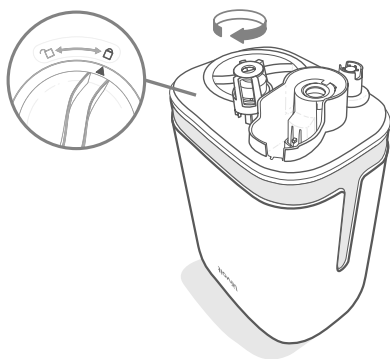

図3.17

4. 給水タンクを底部に正しくセットし、ノズルカバーを給水タンクの上に戻します。[図3.18]

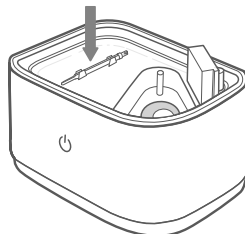

図3.18

## 保管

保管する前に、お手入れの仕方(12ページ)に従って全ての部品を完全に乾かしてください。低温の乾燥した場所に保管してください。

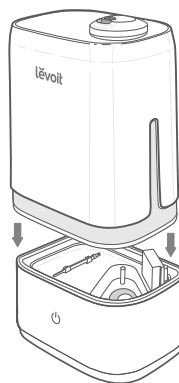

## トラブルシューティング

問題	解決法
本器の電源が入らない。	本器の電源コードをコンセントに接続し、電源をオンにしてください。
	純水または蒸留水を給水タンクに加えてください。
ミストが全く、または少ししか出ない。	ミスト量を高めに設定してください。
	給水タンクに給水してください。
	底部の溝の水が過剰になっている可能性があります。底部の溝の水を排出してください。給水タンク(底部の溝ではなく)に水を入れ、底部に正しくセットしてください。
	底部の下にある吸気口を塞がないでください。本器はカーペットなど、給気口を防ぐ可能性のあるものの上に置かないでください。
	ノズルが塞がっていたり、詰まったりしていないか確認してください。
	本器が水平な面に設置されていることを確認してください。
	水温が低すぎる可能性があります。ミスト量を最大にしてしばらく動作させてから、設定を調節してください。
	給水タンクまたは底部を洗剤で洗浄する際は、洗剤が残らないように清浄な水で丁寧に洗い流してください。
水が無くなるのが早すぎる。	本器は周辺温度および湿度によって、水を使います。周囲の温度が低い、または乾燥している場合、本器は早く水を消費します。
加湿器から異臭がする。	本器が新品の場合、給水タンクのキャップを取り外して洗浄し、給水タンクを低温の乾燥した場所に12時間以上置いてください。
	アロマパッドにエッセンシャルオイルを滴下した場合は、パッドを清浄な流水で洗い、乾燥させてください。
	給水タンクと底部の溝を水で洗浄します(お手入れ&メンテナンス、12ページ参照)。

トラブルシューティング(続き)

問題	解決法
本器から大きな音、または異音がする。	給水タンクを正しい場所にセットしていることを確認してください(はじめに、6ページ参照)。
	ミスト量を低めに設定してください。
	本器に不具合が発生している可能性があります。動作を停止し、顧客サポートに連絡してください(19ページ参照)。
	底部の溝の水を排出してください。給水タンク(底部の溝ではなく)に水を入れ、底部に正しくセットしてください。
本器の周辺に白い汚れが付く。	本器に入れる水は、純水または蒸留水を推奨します。ミネラル含有量の高い水を使用しないでください。
	本器をお手入れします(お手入れ&メンテナンス、12ページ参照)。
本器から水漏れしている。	給水タンクのキャップ周囲のシリコン製パッキンが、給水タンクにしっかり嵌められていることを確認してください。
本器または窓が結露する。	湿度が高すぎる可能性があります。ミスト量を下げて本器の電源を切るか、部屋のドアや窓を開放してください。
本器内部にカビが発生している。	給水タンクと内側の溝を定期的にお手入れしてください(お手入れ&メンテナンス、12ページ参照)。
⏻ が赤色に点灯している。	給水タンクに給水してください。
	給水タンクを底部に正しくセットします。
エッセンシャルオイルの香りが全く、または少ししかない。	エッセンシャルオイルの量を増やしてください。最良の結果を得るには、純粋なエッセンシャルオイルを使用してください。

ここに記載されていない問題については、  
顧客サポートまでお問い合わせください(19ページ参照)。

## 保証について

### 条件および方針

ETEK CITY株式会社は、全製品が最高品質の材料と熟練技術によって製造されており、購入日から2年間、保証期間が終了するまで作動することを保証します。保証期間は製品の種類によって異なります。

新しい製品についてご質問やご心配な点がある場合は、お気軽に弊社顧客サポートまでご連絡ください。

## 顧客サポート

新しい製品に問題が発生したり、不明な点がある場合は、お気軽に弊社顧客サポートまでご連絡ください。

### 顧客サポート

#### ETEK CITY株式会社

東京都千代田区鍛冶町二丁目10番10号GC神田鍛冶町ビル3F

**フリーダイヤル:**050-5893-6748 (10:00-18:00)  
(土・日・祝日を除く)

**Eメール:**support.jp@levoit.com (年中無休)  
(24時間内返信で対応いたします)

\* 顧客サポートにご連絡いただく際は、注文番号をお知らせください。

# lëvoit

当社と繋がりましょう @levoitjapan

