

空気清浄機 床置・卓上兼用型

取扱説明書

機種:LAP-C301S-WJP

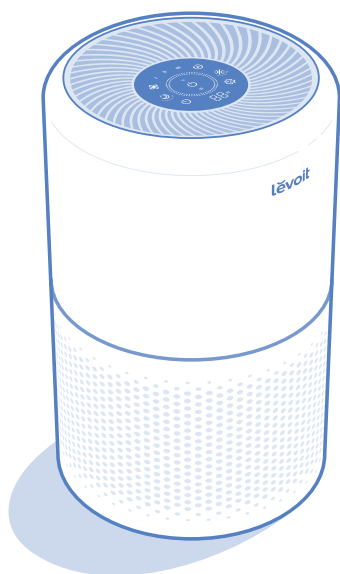

ご質問がある場合、またはお困りの際は、
support.jp@levoit.comまでご連絡ください。

LEVOIT LOVEをシェアしよう!



ソーシャルメディアで@LevoitLifestyleを探して、ウェルネス&スタイルのインスピレーションにしましょう。Levoitはどんな場所でもスタイリッシュに快適な空間をデザインします。



もくじ

はじめに

安全上のご注意	3
知っていただきたいこと	4
・ 設置について	4
・ フィルターについて	5
各部のなまえ	6
ご使用前に	8
・ フィルターの取り付け	8

お使いかた

本器の使用方法	9
・ スリープモード運転	9
・ 自動モード運転	10
・ PM2.5表示 (アプリで表示)	10
・ タイマー	11
・ 画面表示オフ	11
・ チャイルドロック	12
・ スタンバイモード	12
・ メモリ機能	12
・ プラズマ機能	13
・ 花粉モード	13
・ VeSyncアプリ機能	14
お手入れ	15
フィルターの交換	16
無線LAN ガイドラインVesync	18
・ Vesync アプリ設定	18
・ Amazon AlexaまたはGoogle Assistant™への接続	18
・ VESYNCアプリのトラブルシューティング	19

必要なとき

こんなときは?	20
仕様	22
・ 製品仕様	22
・ 別売品	22

保証とアフターサービス

保証とアフターサービス	23
・ 保証書 (一体)	23
・ アフターサービス	23

安全上のご注意

人への危害、財産への損害を防ぐため、お守りいただくことを説明しています。



警告 「死亡、または重傷を負うおそれがある」内容。



してはいけないこと。



注意 「軽傷を負う、または財産に損害を受けるおそれがある」内容。



しなければならないこと。



警告

火災や感電、けがを防ぐために



しなければならないこと。

- この空気清浄機は、本書に記載された方法でのみご使用ください。
- 本器の内部を常に乾燥した状態に維持してください。
- 保守（フィルターの交換など）を行う前は、必ず本器の電源コードをコンセントからはずしてください。
- 酸素供給が行われている場から1.5 m (5 ft) 以上離してください。



してはいけないこと。

- 本器に水を近づけないでください。また、濡れた場所や湿った場所に置かないでください。水や液体に浸さないでください。
- 本器に熱源を近づけないでください。
- 可燃性ガス、蒸気、金属粉、エアゾール（スプレー）製品、または工業用油由来の煙霧がある場所で使用しないでください。
- 幼児の手の届く範囲では使用しないでください。
- 本器の開口部には何も置かないでください。
- 本器が損傷している場合、または正しく動作しない場合、またはコードまたはプラグが損傷している場合は使用しないでください。ご自身で修理を試みないでください。顧客サポートに連絡してください（23ページ参照）。
- 警告：火災や感電のリスクを減らすため、固体速度制御装置（調光スイッチなど）とあわせて本器を使用しないでください。

電源およびコード

- 絶対にコードを熱源の近くに置かないでください。
- ラグやカーペットなどのカバー類でコードを覆わないでください。コードを家具や機器の下に置かないでください。
- 人がよく通る場所にコードを置かないでください。コードを人が足をひっかけそうな場所に置かないでください。

安全上のご注意 (続き)



注意

漏電やけがを防ぎ、家財などを守るために



しなければならないこと。

- 常にプラグを挿入したコンセントの近くに本器を置いてください。



してはいけないこと。

- フィルターのビニールカバーを取り外さず 사용하지しないでください。空気清浄機が空気をろ過せず、オーバーヒートして火事の原因となることがあります。
- 本器を屋外で使用しないでください。
- 湿度が高すぎる場所に置かないでください。
- 本器の上に座ったり、重いものを載せたりしないでください。
- 本器は業務用ではありません。家庭用以外の用途に使用しないでください。
- 湿気がたまらないようにするため、温度変化の激しい部屋やエアコンの下などに置かないでください。
- 監督または指示がない限り、身体的、感覚的、または精神的な障害が有する方、または経験や知識がない者 (子供を含む) は、本器を使用しないでください。
- お子様が本製品で遊ばないよう注意を払ってください。
- お子様は、無人の状態では本器の掃除やメンテナンスを行わないでください。

知っていただきたいこと

設置について

本体を最適な場所に設置してください

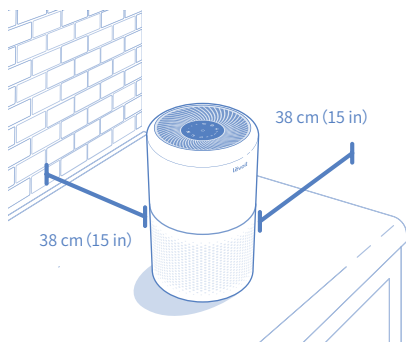

本器の表示が上になるように、安定した平らな場所に置きます。本器の周囲38 cm (15 in) 以内に何も置かないようにしてください。例えばカーテンなど、空気の通り道を塞ぐようなものから離してください。

※カーテンや家具で吸込口や吹出口を塞がない。

フィルターについて

本器は4層ろ過システムを使用して空気を浄化します。

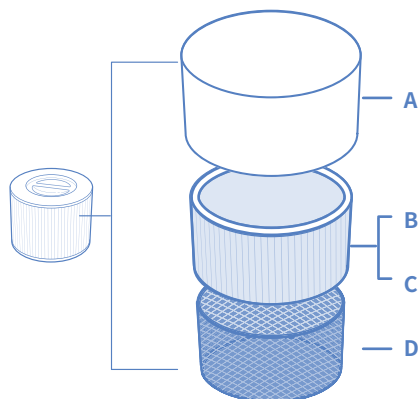

A. プレフィルター

- 埃、糸くず、繊維、髪の毛、およびペットの毛などの大きなごみを捕捉します。
- フィルターを守ることで長くお使いいただけます。

B. True HEPA純正フィルター

- 空気中を浮遊している直径0.1マイクロメートル(μm)の以上のごみの99.97%以上を除去します。
- カビ孢子、細かい埃、一部の煙などの微粒子や、花粉、フケ、ダニなどのアレルギー源をろ過します。

C. 抗菌コート

- 湿度の高い環境で増えがちな、有害細菌やカビの孢子を抑制します。
- フィルタ内部での細菌の繁殖やカビの成長を防止します。

D. 高効率活性炭フィルター

- 煙や臭気を物理的に吸収します。
- ホルムアルデヒド、ベンゼン、アンモニア、硫化水素、および揮発性有機化合物などの物質をろ過します。

湿度

湿気はフィルター損傷の原因となります。相対湿度が85%以上の場所で本器を使用しないでください。本器を湿度が高すぎる場所で使用した場合、フィルター表面にカビが発生することがあります。

エッセンシャルオイル

本器やフィルターにエッセンシャルオイルを入れないでください。オイルによってフィルターが損傷し、悪臭の原因となることがあります。本器の近くでディフューザーを使用しないでください。

各部のなまえ

- A. ファン回転速度表示
- B. ファン回転速度ボタン
- C. 電源ボタン
- D. スリープモードボタン
- E. タイマーボタン
- F. タイマー表示
- G. Wi-Fi®表示
- H. 自動モードボタン
- I. 空気質表示リング
- J. 画面表示ロックボタン
- K. フィルタチェック表示
- L. 花粉モードボタン
- M. 排気口
- N. 筐体
- O. 吸気口
- P. AirSight™ Plusレーザー 埃センサー
- Q. 滑り止めパッド
- R. フィルタカバー
- S. True HEPA 4層純正フィルタ

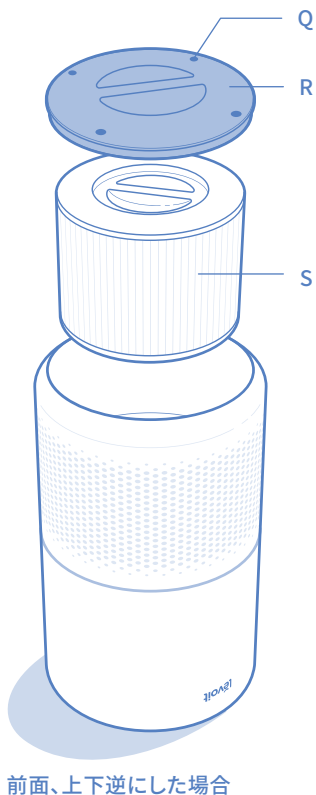
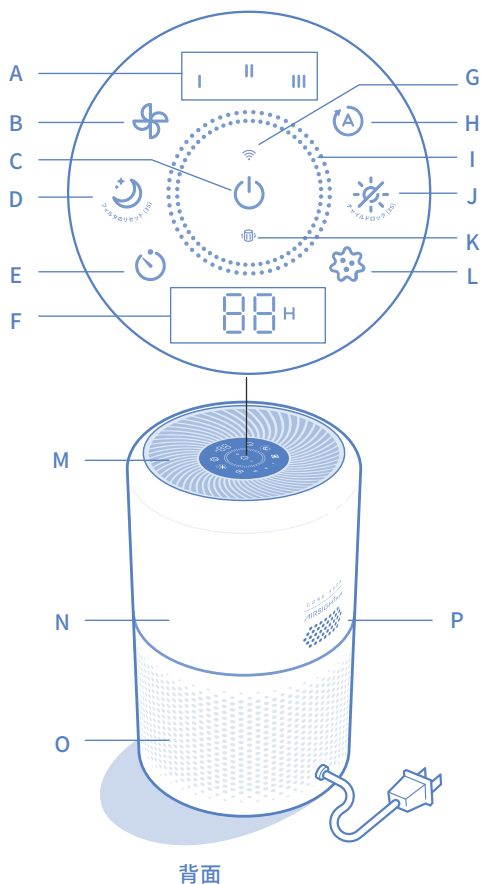

各部のなまえ(続き)



電源ボタン

- 本器の電源をオンまたはオフにします。
- 長押しして本器を設定します。詳しくは、VeSyncのアプリ内指示をご覧ください。
- 長押しして本器をリセットし、Wi-Fiの接続を解除します(18ページ参照)。



Wi-Fi表示

- オン/オフ、または点滅してペアリング状態を表示します。詳しくは、VeSyncのアプリ内指示をご覧ください。



ファン回転速度ボタン

- ファンの回転速度を、I(弱)、II(中)、III(強)の順に切り替えます。
- 本器がスリープモードまたは自動モードの時にファン回転速度ボタンをタップすると、そのモードが解除されます。



スリープモードボタン

- スリープモードをオンにします(9ページ参照)。
- 3秒間長押しして、フィルタチェック表示をリセットします。



タイマーボタン

- タイマーオプションを順に切り替えます(11ページ参照)。
- ①を2秒間長押しすると、タイマーのオプションの切り替えをより速く行うことができます。



自動モード

- 自動モードをオンにします(10ページ参照)。



画面表示ロックボタン

- 画面表示をオフにします(参照)。
- ①を除くいずれかのボタンをタップすると、画面表示が元に戻ります。
- 画面表示ロックをオン/オフにするには、3秒間長押しします。オンにすると現在の設定の変更が防止されます(11ページ参照)。



花粉モードボタン

- 花粉モードをオンまたはオフにします(13ページ参照)。



フィルタチェック表示

- フィルタのチェックが必要ときに点灯します(フィルタチェック表示、15ページ参照)。
- スリープモードボタンを3秒間長押しして、フィルタチェック表示をリセットします。

ご使用前に

フィルターの取り付け

1. 本器を上下逆さにします。フィルタカバーを反時計回りに回して取り外します。

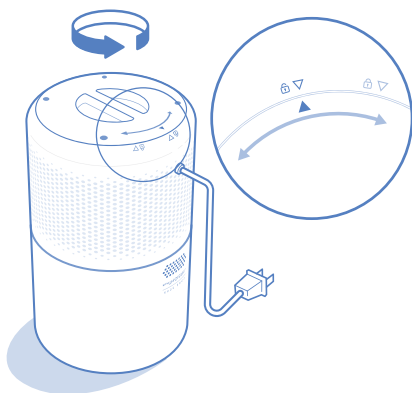

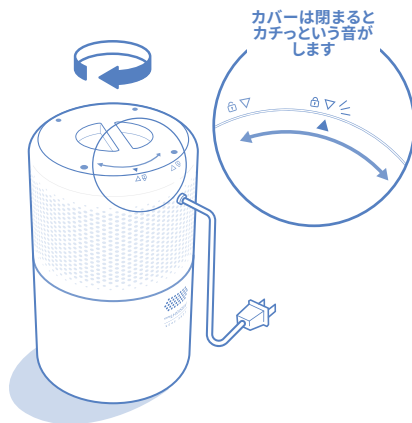

3. フィルタカバーを戻し、時計回りに回してロックします。

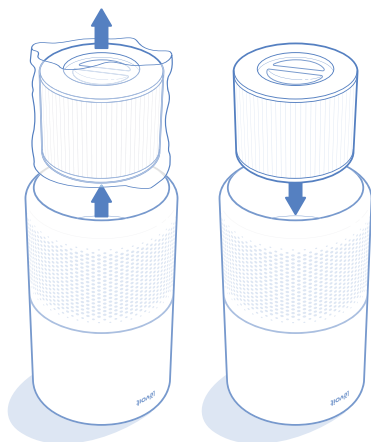

2. フィルタのビニール包装を取り外し、ハンドルを上にしてフィルタを本体に戻します。



本器の使用方法

1. プラグをコンセントに差し込み、 をタップして本器の電源をオンにします。ファンがレベルIで運転を始めます。
2. または、 をタップしてファンの回転速度をI、II、IIIの間で切り替えることができます。

注：

- 表示はボタンではないため、これを使ってファンの回転速度を変えることはできません。ファン回転速度表示は起動すると点灯します。
- ファン回転速度「III」は音が最も大きくなりますが、最もすばやく空気を浄化します。
- 最良の結果を得るには、また煙などの特定の対象を浄化するには、本器を高速(レベルIII)で15分～20分運転してから低速にします。
- 効率的に空気を浄化するために、本器運転中は窓やドアを閉めてください。

3.  をタップして本器の電源をオフにします。

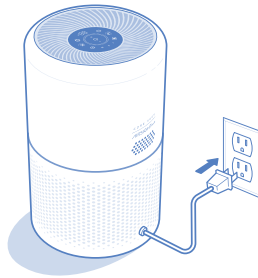

スリープモード運転

スリープモードは、低速よりも遅いファン回転速度を使用することで、静かに動作させます。

1.  をタップしてスリープモードをオンまたはオフにします。
2. スリープモードでは、他のボタンがタップされないと、画面表示が3秒後にオフになります。

注：

- 画面表示がオフのときに、 を除くいずれかのボタンをタップすると、画面表示が元に戻ります。ボタン操作を行わないと、画面表示は3秒後に再びオフになります。
- フィルターチェックの時期になると、画面表示がオフのときでもフィルターチェック表示が点灯し続けます(15ページ参照)。
- スリープモード中はプラズマ機能を使用できません。
- スリープモードボタンは、フィルターチェック表示をリセットするのにも使用されます(15ページ参照)。3秒間長押しします。

本器の使用方法(続き)

自動モード運転

自動モードでは、本器内部のスマートレーザー埃センサーAirSight™ Plusが、空気質に応じて自動的にファン速度を調整します。例えば、空気質が悪い場合、ファン速度は自動で高速に設定されます。

空気質表示表		
表示色	空気質	自動モードのファン速度
青	最良	スリープモード
緑	良	弱
橙	普通	中
赤	悪	強

ご注意

- 本器は、起動するたびに5秒間で空気質を検知します。その間、空気質表示リングが青に点灯します。5秒後、検知された空気質に応じて空気質表示リングの色が変わります。
- VeSyncアプリは、追加の自動モードとして、静音自動モードおよび高効率自動モードにも対応しています(14ページ参照)。

PM2.5表示(アプリで表示)

1. アプリに表示されたPM2.5値は、空気体積1立方メートル(m^3)あたりの空中浮遊微粒子の量(μg)を表します。
2. PM2.5は、直径が2.5ミクロン(μm)以下の微小粒子状物質(PM)のことを指します。これらの微小粒子は非常に小さく、電子顕微鏡でしか検出できないことから「細粒子」とも呼ばれ、埃やカビなどのより重い粒子よりも長時間空気中に留まります。
3. 本器のAirSight Plusレーザー埃センサーは、任意の空間($\mu g/m^3$)中のPM2.5微小粒子量を検出することができます。概ね、この数値が低いほど空気質も高くなります。数値が115以上の場合、空気中に不健康な量の微小粒子が含まれることを示します。

本器の使用方法(続き)

タイマー

タイマーは1～12時間に設定できます。

1. を繰り返しタップし、1時間単位でタイマーの設定時間を選択します。時間を選択すると画面表示が3回点滅し、タイマーが自動で開始します。

注:

- タイマー表示が選択した時間からカウントダウンを始め、それが終了すると本器はオフになります。
- を2秒間長押しすると、タイマーのオプションの切り替えをより速く行うことができます。
- 時間の選択にタイマー表示を使用することはできません。
- 本器が稼働すると、表示が点灯します。

2. タイマーが終了すると、本器はオフになります。





3. タイマーを取り消すには、表示が「-H」になり、3回点滅するまで をタップします。

注:

- タイマーがオンになっている間、ファン回転速度を随時変更できます。
- タイマーは時間が変更された時に再開します。
- 本器はオフになっている間も直近のタイマー設定を記憶しますが、タイマーはキャンセルされるため、再開する必要があります。
- タイマーはVeSyncアプリ内で1～24時間に設定できます。

画面表示オフ

これにより本器の画面表示およびボタンとインジケータの光がオフになります(フィルターチェック表示は除く)。

1. をタップして表示をオフにします。
2. または を除くいずれかのボタンをタップすると、画面表示が一時的に元に戻ります。ボタン操作を行わないと、画面表示は3秒後に再びオフになります。
3. をタップすると画面表示が元に戻ります。表示は点灯のままになります。

注:フィルターチェックの時期になると、画面表示がオフのときでもフィルターチェック表示が点灯し続けます(15ページ参照)。

本器の使用方法(続き)

チャイルドロック

本器のチャイルドロック機能がオンになっているときは、画面表示をロックして、設定が不意に変更されてしまうことを防ぐことができます。そうすると、ボタンをタップしても反応しません。

1. 画面表示をロックするには、※ を3秒間長押ししてください。画面表示の中央で ※ 表示が点灯します。

注:画面表示がオフになっている場合、※ 表示が3回点滅して画面表示がロックされていることを示し、再びオフになります。

2. 他のボタンがタップされると、※ 表示が点滅し、画面表示ロックがオンになっていることを示します。
3. 画面表示ロックをオフにするには、※ を3秒間長押しします。※ 表示がオフになります。

注:

- 画面表示がオフになっている場合、※表示が3回点滅して画面表示ロックが解除されたことを示します。
- 本器がスタンバイモードになっていても、画面表示をロックできます。

スタンバイモード

本器の電源がオフになっていても、コンセントにプラグが挿入されている場合、本器はスタンバイモードになっています。

注:

本器がスタンバイモードになっていても、画面表示ロックを使い、本器が再びオンにされてしまうことを防ぐことができます。レーザー埃センサーは引き続き周囲の空気質を検知し、VeSyncアプリで最新の値を確認できます。

本器の使用方法(続き)

メモリ機能

1. 本器の電源がオフになっていてもプラグがコンセントに挿入されている場合は、前回のファン回転速度、スリープモード、自動モード、画面表示ロック、画面表示オフ、プラズマ設定が記憶されます。
2. 本器の電源がオフでプラグが抜かれている場合、前回のファン回転速度、スリープモードおよび自動モードだけが記憶されます。

注:

本器は選択された直近の設定(1~12時間)を記憶しますが、自動的にタイマーを再開しません。本器をオンにしてからタイマーを再開する必要があります。

花粉モード

花粉モードにすると、本器のファン速度が定期的に低からターボに20分間切り替わり、花粉と埃を素早くかつ効率的に取り除きます。

- 花粉モードをオン/オフするには  をタップします。
- 他のボタン(自動モード、スリープモードなど)をタップすると、花粉モードがオフになります。

VeSyncアプリ機能

VeSyncアプリにより、以下の項目を含む本器の追加機能にアクセスできます。アプリの改善により、今後機能が追加されることがあります。

遠隔操作

- 画面表示ロックがオンになっていても、アプリから本器の設定を変更できます。

最新の空気質

- アプリ内では最新のPM2.5値をリアルタイムで確認できます。
- 過去1週間の空気質の履歴を表示できます。

自動モード

- 追加の自動モード(静音自動モードおよび高効率自動モード)を利用できます。
- 静音自動モードは、騒音が大きくなりすぎないようにするため、最速のファン速度を決して使用しません。
- 高効率自動モードでは、浄化する空間のサイズを選択できます。本器は、その空間の空気を浄化するのに最高のファン速度を使用します。空気の浄化が済むと、選択した部屋の広さに適した速度にファン速度が下げられます。

注：

高効率自動モードは、空気中の臭気を清浄するのに有用です。本器のセンサーは、臭気ではなく、空気中の粒子のみを検出できます。高効率自動モードはセンサーではなく、部屋のサイズに依存します。

スケジュール

- ご自身のスケジュールに合わせて本器の使用スケジュールを決められます。

タイマー機能

- 1時間～24時間の間にタイマーを設定します。
- タイマーの正確な残り時間を簡単に確認できます。

フィルター交換について

- アプリでフィルター寿命の度合いをチェックして、残りの寿命を把握することができます。
- 専用の取替用フィルターをお求めください。



お手入れ

本体/操作パネル/プレイルター/集じんフィルター/脱臭フィルター

本器のお手入れ

- お手入れの前にプラグを外してください。
- 本器の外側を乾いた柔らかい布で拭きます。必要に応じて、筐体を布で水拭きし、すぐに乾燥させてください。
- 本器の内側のごみを掃除機で吸い取ります。
- お手入れに研磨剤入りの化学物質や引火性の洗剤を使わないでください。

フィルターチェック表示







-  が点灯してフィルタの点検時期をお知らせします。また、フィルタ点検時期になるとVeSyncから通知が届き、フィルタの余寿命のパーセント値をアプリ内でいつでも確認することができます。
- 本器の使用頻度にもよりますが、表示は2年以内に点灯します。この段階でフィルタ交換の必要はありませんが、 が点灯したらフィルタを点検してください。

フィルターのお手入れ

- ニオイが取れにくくなったと感じたときは、すぐにお手入れしてください。使用環境によってお手入れや交換の頻度を高くする必要がある場合があります。
- フィルターの効率を高め、寿命をより長くするためには、外側のプレフィルターを2~4週間に1度掃除してください。柔らかいブラシや掃除機のホースを使用してプレフィルターを掃除し、髪の毛、埃、および大きなゴミを取り除いてください。水などの液体でフィルターを洗淨しないでください。

フィルターチェック表示をリセットするには

次の場合、フィルターチェック表示をリセットしてください。

- A.  が赤に点灯したとき。
1. フィルターを交換します。
 2. 本器の電源をオンにします。
 3.  を3秒間長押しします。
 4. リセットが完了すると が消灯します。
- B.  が点灯する前にフィルターを交換したとき。
1.  を3秒間長押しします。
 2.  が3秒間点滅します。
 3. リセットが完了すると が消灯します。

フィルター	お手入れの時期	お手入れ方法	交換時期
プレフィルター	2~4週間毎	柔らかいブラシまたは掃除機のホースを使用します	2年
静電HEPAフィルターおよび活性炭フィルター	掃除しないこと		

フィルターの交換

Amazonからご購入いただけます。
<https://www.amazon.co.jp/dp/B07TYMHQQG>

警告



交換時は、必ず運転を停止し、差込プラグを抜く
(感電やけがの原因)

いつフィルターの交換を行えばよいのですか？

フィルターは2年毎に交換してください。フィルターの交換時期は、本器の使用頻度により多少変動します。より汚染度の高い場所で本器を使用する場合、 が点灯していない場合でも、フィルターの交換頻度を高くする必要がある場合があります。

以下の場合、フィルターの交換が必要になることがあります。

- 本器の動作音が大きくなった
- 空気流量が減った
- 異臭がする
- フィルターの目詰まりが目視で認識できる

注：

- 本器の性能を維持するため、Levoit純正フィルターのみをご使用ください。交換用フィルターの購入は、Amazonのサイトで[B07TYMHQQG]を検索してください。
- フィルターを交換した後は、必ず  をリセットしてください。

AirSight Plusレーザー埃センサーのお手入れ

AirSight Plusレーザー埃センサーは埃によりブロックされることがあり、その場合は、センサーの精度に悪影響が生じます。センサーは3ヶ月毎にお手入れしてください。埃の多い環境で本器を使用すると、センサーのより頻繁なお手入れが必要になることがあります。

1. 本器のプラグを抜きます。
2. 掃除機の吸込口をセンサーの開口部分に当てます。
3. 掃除機で10秒以上吸い込んで埃を除去してください。

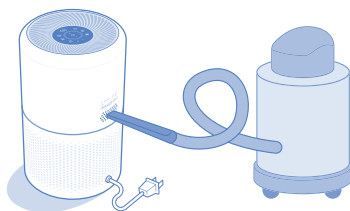

フィルターの交換(続き)

フィルターの交換

1. 本器のプラグを抜きます。本器をひっくり返すか、横にします。フィルターカバーを取り外します(はじめに、8ページ参照)。
2. 古いフィルターを取り外します。
3. 掃除機のホースを使って本体の内側を掃除し、埃や髪の毛を完全に取り去ります。本器のお手入れに水や液体を使用しないでください。

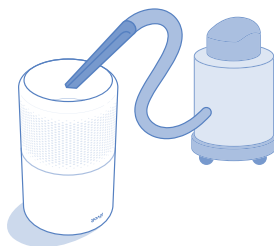

4. 新しいフィルターの包装材を外し、筐体にセットします(はじめに、8ページ参照)。
5. カバーを戻します。本器のプラグを接続します。
6. フィルターチェック表示をリセットします(15ページ参照)。
 - フィルター交換のときは、汚れが周囲に付着しないように、新聞紙などを敷いてください。
 - 集じんフィルター/脱臭フィルターは保証期間内でも「有料」とさせていただきます。

保管

本器を長期間使用しないときは、本体とフィルターの両方をビニール袋に入れ、湿度による損傷を防ぐために乾燥した場所で保管してください。

無線LAN ガイドラインVESYNC

VeSync アプリ設定

1. VeSyncアプリをダウンロードするには、QRコードをスキャンするか、Apple App Store®またはGoogle Playストアで「VeSync」を検索してください。
2. VeSyncアプリを開きます。ログインまたはサインアップします。
3. アプリ内の指示に従って本器を設定します。



注:

- VeSyncアプリを使用すると、本器を遠隔操作したり、追加機能や特徴にアクセスできません。
- Wi-Fi接続を解除するには、Wi-Fiインジケータがオフになるまでオン/オフボタンを15秒間長押しします。これにより、本器を初期設定に戻してVeSyncアプリとの接続を解除します。
- 再接続するには、デバイスの追加方法に関するVeSyncアプリ内指示に従ってください。

Amazon Alexa または Google Assistant™への接続

VeSyncアプリを使用して本器をAmazon AlexaまたはGoogle Assistant™に接続することが可能です。音声アシスタンスの設定については、アプリ内の指示に従ってください。

注:

音声アシスタンスにアクセスするためには、ご自身のVeSyncアカウントを作成していただく必要があります。

VeSyncアプリのトラブルシューティング

VeSyncアプリに接続できません。

- お使いのスマートフォンのBluetooth®がオンになっており、別のBluetooth対応機器が接続されていないかどうか確認します。
- 設定の際、必ず2.4 GHzのセキュアなWi-Fi®ネットワークをご使用ください。ネットワークが正しく動作しているかを確認してください。
- Wi-Fiのパスワードが正しく入力されているか確認してください。
 - パスワードの前後に誤って空白を入れしないでください。
 - 別の電気機器からルータに接続してパスワードを検証してください。
 - SSIDおよびパスワードを手作業で入力した場合、両方が正しく入力されているか再確認してください。
- 本器をルータに近づけてみてください。本器にスマートフォンをできる限り近づけてください。
- ルータは障害物がない、高い位置に設置しなければならないことがあります。
- 信号の干渉を回避するため、本器とルータは必ず電気機器（電子レンジ、冷蔵庫、電子機器など）から離してください。
- VPNをご使用の場合は、本器の設定中は電源をお切りください。
- お使いのWi-Fiネットワークのポータル認証を無効にしてください。ポータル認証が有効になっていると、本器がお使いのWi-Fiネットワークに接続できず、設定に失敗します。

注：

ポータル認証とは、インターネットをご利用になる前にお使いのWi-Fiネットワークにウェブページからサインインする必要があるということです。

空気清浄機がオフラインになっています。

- 本器のプラグが接続されて通電されていることを確認してから、画面上で下にスワイプしてVeSyncメニューをリフレッシュしてください。
- ルータがインターネットに接続されており、スマートフォンのネットワーク接続が機能しているか確認してください。
- VeSyncアプリからオフラインの空気清浄機を削除します。左にスワイプ(iOS®の場合)または長押し(Android™)してから、削除をタップします。VeSyncアプリで本器を再設定します。

注：

停電、インターネット停止、またはWi-Fiルータの交換などにより、本器がオフラインになることがあります。

ここに記載されていない問題については、顧客サポートまでお問い合わせください
(23ページ参照)。

こんなときは？

こんなとき	確認してください
本器の電源が入らないか、ボタンに反応しない。	本器のプラグを接続します。
	電源コードが損傷していないか点検してください。損傷している場合は本器の使用を中止し、顧客サポートに連絡してください(23ページ参照)。
	本器を別のコンセントに接続してください。
	本器が誤作動している可能性があります。顧客サポートに連絡してください(23ページ参照)。
空気流量が大幅に減った。	フィルターの梱包材が完全に取り外されているか、またフィルターが正しくセットされているかを確認してください。(8ページ参照)
	🔌 をタップしてファンの回転速度を上げます。
	本器の周囲38 cm (15 in) 以内に何も置かないようにしてください。
	プレフィルターが髪の毛、糸くずなどの大きなごみで目詰まりして空気の流れが妨げられている可能性があります。プレフィルターをお手入れします(16ページ参照)。
	フィルターを交換します(16ページ参照)。
本器のファンの動作中、異音が生ずる。	エアフィルターのビニールが取り外され、かつ正しくセットされているかを確認してください(8ページ参照)。
	本器が硬くて平ら、かつ水平な場所に置かれているかを確認してください。
	フィルターを交換します(16ページ参照)。
	本器が損傷しているか、異物が内部に入った可能性があります。本器の使用を停止し、顧客サポートに連絡してください(23ページ参照)。本器の修理を試みないでください。
本器から異臭が生ずる。	フィルターを掃除するか、必要に応じて交換してください。
	顧客サポートに連絡してください(23ページ参照)。
	湿度の高い場所、またはエッセンシャルオイルを蒸散している場所で本器を使用しないでください。

こんなときは(続き)

こんなとき	確認してください
空気の浄化ができていない。	<ul style="list-style-type: none"> ✎ をタップしてファンの回転速度を上げます。 本器の上部または側面(吸気口または排気口)が物で塞がれていないか確認してください。 フィルターの梱包材が完全に取り外されているか、またフィルターが正しくセットされているかを確認してください。(8ページ参照) 本器動作中はドアや窓を閉めてください。 部屋が20畳 / 約33 m²より広い場合、空気の浄化により長い時間がかかります。本器は非常に大きな部屋では効率的に動作できないことがあります。 フィルターを交換します(16ページ参照)。
④ フィルターを交換した後でも点灯し続けている。	フィルターチェック表示をリセットします(15ページ参照)。
④ が2年経っても点灯しない。	④ は本器の使用程度に応じて点灯して、フィルターの点検時期をお知らせします(15ページ参照)。本器の使用頻度が低い場合は、④ が点灯するまで時間がかかることがあります。
④ が2年経過前に点灯した。	④ は本器の使用程度に応じて点灯して、フィルターの点検時期をお知らせします(15ページ参照)。本器の使用頻度が高い場合は、④ が点灯する時期が早くなる場合があります。
空気質表示が常に赤く点灯している。	<ul style="list-style-type: none"> AirSight Plusレーザー埃センサーのお手入れが必要な可能性があります(16ページ参照)。 本器の近くで超音波加湿器をご利用の場合は、湿気がAirSight Plusレーザー埃センサーの精度に影響する可能性があります。このセンサーは大きなミスト粒子を検知するので、それにより空気質表示が赤になる可能性があります。本器の近くでは超音波加湿器の使用を避けるか、自動モードを使用しないでください。
空気質が良くないのに、空気質表示が常に青色になっている。	AirSight Plusレーザー埃センサーは空中浮遊微粒子を検知しますが、気体は検知できません。空気を汚染するガスがないことを確認してください。
エラーコード「E1」が表示される。	モーターの故障です。顧客サポートに連絡してください(23ページ参照)。

ここに記載されていない問題については、顧客サポートまでお問い合わせください(23ページ参照)。

仕様

製品仕様

機種	LAP-C301S-WJP			
電源	AC 100V、50/60Hz			
適用床面積(目安)※1	～20畳(33㎡)			
清浄時間	8畳を13分(「強」運転時)			
運転モード	おやすみ	I	II	III
消費電力(W)	3.3	5.5	9.7	15
1時間あたりの電気代(円)※2	0.10	0.17	0.30	0.47
運転音(dB)	22	33	41	47
風量(㎡/分)	3.49㎡/分			
タイマー(h)	2-4-6-8			
外形寸法(cm)	22×22×36			
質量(kg)	2.7			
電源コードの長さ(m)	1.83			
スタンバイ時電力(W)	2W未満			
使用条件	温度: -10℃～40℃ 湿度: 相対湿度<85%			

本機は50Hz・60Hzいずれの地域でもご使用になれます。転居などにより電源周波数が変わっても、部品の取り替えや、調整の必要はありません。

※1. 適用床面積は「III」で運転したときの面積です。「日本電機工業会規格(JEM1467)」によるものです。

※2. 新電力料金単価31円/kWh(税込)で計算しています。

待機時消費電力の削減について

この製品は差込プラグを差し込んだ状態では電子回路を動作させるために、仕様欄に記載の待機時消費電力を消費しています。省エネルギー推進のため、ご使用にならないときは差込プラグを抜いてください。

別売品

本器の性能を維持するため、Levoit純正フィルタのみをご使用ください。取替用フィルターをお買い求めの場合は、QRコードを読み取るか、Amazonで **B07TYMHQQG** を検索してください。



保証とアフターサービス

保証書(一体)

空気清浄機 保証書

形名			
お客様	お名前	様 ☎	
	ご住所		
取扱販売店名・住所・電話番号			
保証期間	お買い上げ日		
	年 月 日より	本体は2年間 ただし、消耗品は除く	

条件および方針

ETEKCITY株式会社は、全製品が最高品質の材料と熟練技術によって製造されており、購入日から2年間、保証期間が終了するまで作動することを保証します。保証期間は製品の種類によって異なります。

新しい製品についてご質問やご心配な点がある場合は、お気軽に弊社顧客サポートまでご連絡ください。

アフターサービス

ETEKCITY株式会社

東京都千代田区鍛冶町二丁目10番10号GC神田鍛冶町ビル3F

Eメール: support.jp@levoit.com

* 顧客サポートにご連絡いただく際は、注文番号をお知らせください。

lėvoit

Buiding on Better Living



LevoitLifeStyle