

床置・卓上兼用空気清浄機

取扱説明書

機種:Core 300

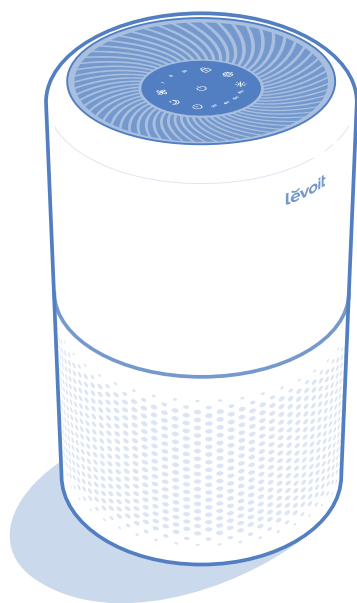

ご質問がある場合、またはお困りの際は、
support.jp@levoit.comまでご連絡ください。

LEVOIT LOVEをシェアしよう!



ソーシャルメディアで@LevoitLifestyle
 を探して、ウェルネス&スタイルのイン
 スピレーションにしましょう。Levoitはど
 んな場所でもスタイリッシュに快適な空間
 をデザインします。



もくじ

はじめに

安全上のご注意	1
知っていただきたいこと	2
• 設置について	2
• フィルターについて	3
各部のなまえ	4
ご使用前に	6
• フィルターの取り付け	6

お使いかた

本器の使用方法	7
• 一般的な使用法	7
• スリープモード	7
• タイマー	8
• 表示オフ	8
• 画面表示ロック	9
• メモリ機能	9
お手入れ	10
フィルターの交換	12

必要なとき

こんなときは?	14
仕様	16
• 製品仕様	16
• 本パッケージに含まれるもの	16

保証とアフターサービス

保証とアフターサービス	17
• 保証書(一体)	17
• アフターサービス	17

安全上のご注意

人への危害、財産への損害を防ぐため、お守りいただくことを説明しています。



警告 「死亡、または重傷を負うおそれがある」内容。



してはいけないこと。



注意 「軽傷を負う、または財産に損害を受けるおそれがある」内容。



しなければならないこと。



警告

火災や感電、けがを防ぐために



しなければならないこと。

- この空気清浄機は、本書に記載された方法でのみご使用ください。
- 本器の内部を常に乾燥した状態に維持してください。
- 保守（フィルターの交換など）を行う前は、必ず本器の電源コードをコンセントからはずしてください。
- 酸素供給が行われている場から1.5 m (5 ft) 以上離してください。



してはいけないこと。

- 本器に水を近づけないでください。また、濡れた場所や湿った場所に置かないでください。水や液体に浸さないでください。
 - 本器に熱源を近づけないでください。
 - 可燃性ガス、蒸気、金属粉、エアゾール（スプレー）製品、または工業用油由来の煙霧がある場所で使用しないでください。
 - 幼児の手の届く範囲では使用しないでください。
 - 本器の開口部には何も置かないでください。
 - 本器が損傷している場合、または正しく動作しない場合、またはコードやプラグが損傷している場合は使用しないでください。ご自身で修理を試みないでください。顧客サポートに連絡してください（17ページ参照）。
 - 警告：火災や感電のリスクを減らすため、固体速度制御装置（調光スイッチなど）とあわせて本器を使用しないでください。
- 電源およびコード**
- 決して熱源の近くにコードを置かないでください。
 - ラグやカーペットなどのカバー類でコードを覆わないでください。コードを家具や機器の下に置かないでください。
 - 人がよく通る場所にコードを置かないでください。コードを人の足をひっかけそうな場所に置かないでください。
 - 電源アダプターコードが破損した場合、感電や火災の危険を避けるために、ETEKCITY株式会社または同様の資格を持つ者が交換してください。カスタマーサポートにお問い合わせください。（17ページ参照）

安全上のご注意 (続き)



注意

漏電やけがを防ぎ、家財などを守るために



しなければならないこと。

- 常にプラグを挿入したコンセントの近くに本器を置いてください。



してはいけないこと。

- フィルターのビニールカバーを取り外さずに使用しないでください。空気清浄機が空気をろ過せず、オーバーヒートして火事の原因となることがあります。
- 本器を屋外で使用しないでください。
- 湿度が高すぎる場所に置かないでください。
- 本器の上に座ったり、重いものを載せたりしないでください。
- 本器は業務用ではありません。家庭用以外の用途に使用しないでください。
- お子様为本器の近くにいる場合は、目を離さないでください。お子様が本製品で遊ばないように注意を払ってください。
- 監督または指示がない限り、身体的、感覚的、または精神的な障害が有する方、または経験や知識がない者(子供を含む)は、本器を使用しないでください。
- 湿度の蓄積を防ぐため、温度変化の激しい部屋やエアコンの下などに置かないでください。
- お子様だけで本器の掃除やメンテナンスを行わないでください。
- フィルターにエッセンシャルオイルを加えないでください。オイルでフィルターが破損し、最終的に不快なニオイが発生します。

知っていただきたいこと

設置について

本体を最適な場所に設置してください。

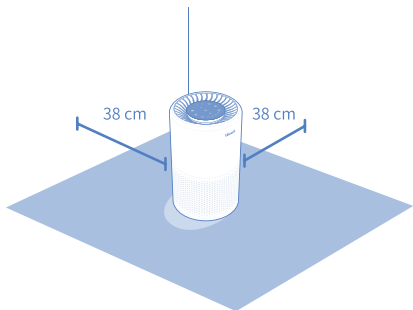

本器の表示が上になるように、安定した平らな場所に置きます。

周りに家具や家電など障害物が多いと通常より空気清浄機の効果が低下してしまいます。そのため、吸気口や吹出口をふさがないように、本体の周囲と上方を壁や家具、カーテンなどから約38cm以上離して設置してください

フィルターについて

本器は4層ろ過システムを使用して空気を浄化します。

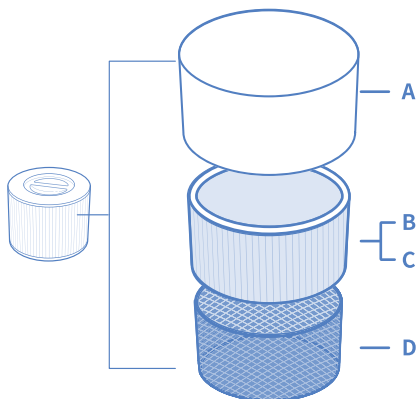

A. プレフィルター

- 埃、糸くず、繊維、髪の毛、およびペットの毛などの大きなごみを捕捉します。
- フィルターを適切に維持することで、寿命を延ばすことができます。

B. True HEPA純正フィルター

- 空気中を浮遊している直径0.1マイクロメートル (μm) のごみを99.97%以上除去します。
- カビ孢子、細かい埃、煙の粒子、バクテリア、ウイルスや花粉、フケ、ダニなどのアレルギー源を捕捉します。

C. 抗菌コート

- 湿度の高い環境で増えがちな、有害細菌やカビの孢子を抑制します。
- フィルター内部での細菌の繁殖やカビの成長を防止します。

D. 高効率活性炭フィルター

- 煙、臭気、および煙を物理的に吸収します。
- ホルムアルデヒド、ベンゼン、アンモニア、硫化水素、および揮発性有機化合物などの物質をろ過します。

湿度

湿気はフィルター損傷の原因となります。相対湿度が85%以上の場所で本器を使用しないでください。本器を湿度が高すぎる場所で使用した場合、フィルター表面にカビが発生することがあります。

ご 注 意

水分や湿気はカビの原因となります。カビの問題を解決するには、湿気の原因を取り除き、カビを掃除してください。本器はカビ孢子の捕捉や臭気の軽減のみを目的としており、既に発生したカビを取り除くことはできません。

エッセンシャルオイル

本器やフィルターにエッセンシャルオイルを入れしないでください。オイルによってフィルターが損傷し、悪臭の原因となることがあります。本器の近くでディフューザーを使用しないでください。

各部のなまえ

- A. ファン回転速度表示
- B. ファン回転速度ボタン
- C. スリープモード表示/ボタン
- D. タイマーボタン
- E. タイマー表示
- F. 電源ボタン
- G. 画面表示ロックボタン
- H. フィルターチェック表示
- I. 画面表示オフボタン
- J. 排気口
- K. 筐体
- L. 吸気口
- M. 電源コード
- N. フィルターカバー
- O. True HEPA 4層プレミアムフィルター

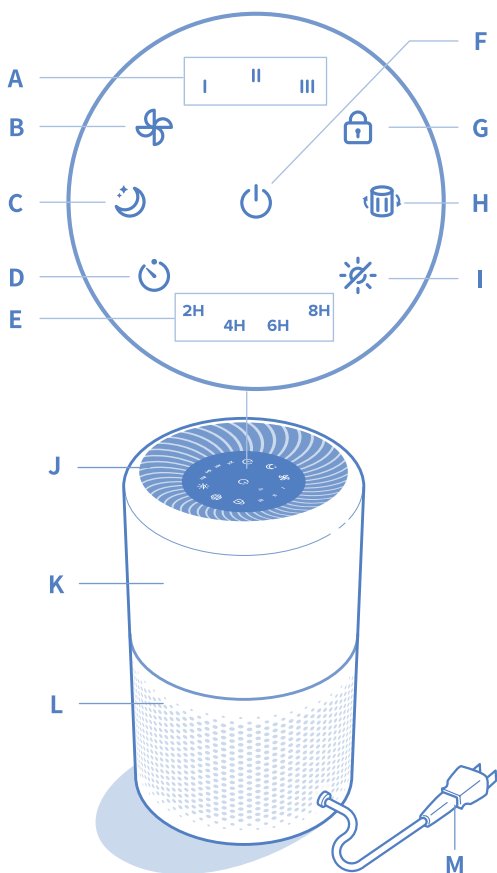

背面

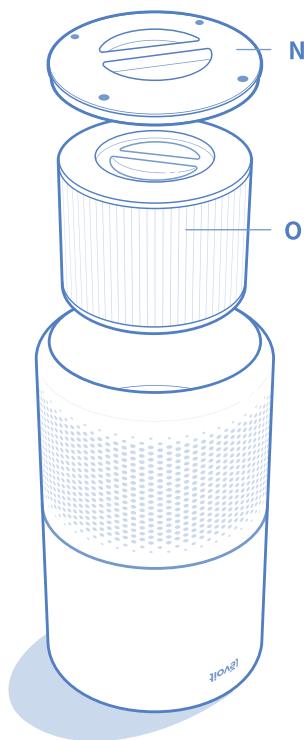

前面、上下逆にした場合

各部のなまえ(続き)



電源ボタン

- 本器の電源をオンまたはオフします。



画面表示ロックボタン

- 現在の設定を変更できないようにします。(9ページ参照)



ファン回転速度ボタン

- ファンの回転速度を、I(低)、II(中)、III(高)の順に切り替えます。



フィルターチェック表示

- フィルターのチェックが必要になるときに点灯します(フィルターチェック表示、10ページ参照)



スリープモードボタン

- スリープモードをオンまたはオフにします(5ページ参照)。



画面表示オフボタン

- 画面表示をオフにします。
- 電源ボタンを除くいずれかのボタンをタップすると、画面表示が元に戻ります。



タイマーボタン

- タイマーオプションを順に切り替えます(8ページ参照)。

ご使用前に

フィルターの取り付け

1. 本器を上下逆さにします。フィルターカバーを反時計回りに回して取り外します。

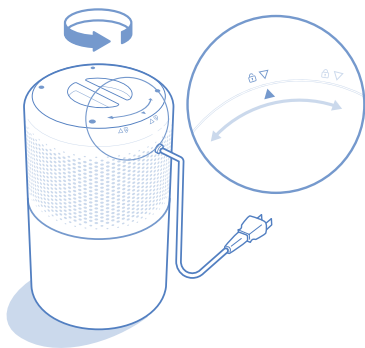

3. フィルターカバーを戻し、時計回りに回してロックします。



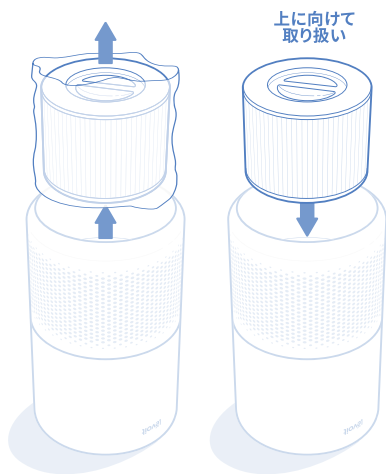

2. フィルターのビニール包装を取り外し、ハンドルを上にしてフィルターを本体に戻します。



本器の使用法

一般的な使用法

1. プラグをコンセントに差し込み、 をタップして本器の電源をオンにします。ファンがレベルIで始動します。
2. または、 をタップしてファンの回転速度をI、II、IIIの間で切り替えます。

注：

- 表示はボタンではないため、これを使ってファンの回転速度を変えることはできません。
- ファン回転速度表示は起動すると点灯します。
- ファン回転速度「III」は音が最も大きくなりますが、最もすばやく空気を浄化します。
- 最良の結果を得るには、また煙などの特定の対象を浄化するには、本器を高速（レベルIII）で15分～20分運転してから低速にします。
- 効率的に空気を浄化するために、本器運転中は窓やドアを閉めてください。

3.  をタップして本器の電源をオフにします。

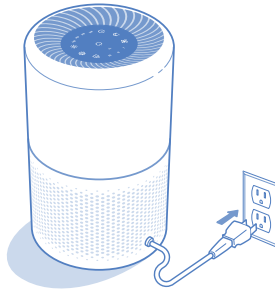

スリープモード

スリープモードはファン速度1より声を抑えて、静かに運転します。

 をタップしてスリープモードをオンまたはオフにします。

注：

- スリープモードがオンになっている間、すべての表示の輝度が半減します。
-  をタップするとスリープモードが解除されます。



本器の使用方法(続き)

タイマー

2、4、6、または8時間のタイマーを設定できます。

注:

- 表示はボタンではないため、これを使って時間を選択することはできません。
- タイマー表示は起動すると青色に点灯します。





1.  を複数回タップして時間を選びます。タイマーは自動で開始します。
2. タイマーが終了すると、本器はオフになります。
3. タイマーを取り消すには、全部のタイマー表示がオフになるまで  をタップします。

注:

- タイマーがオンになっている間、ファン回転速度を随時変更できます。
- タイマーは時間が変更された時に再開します。

表示オフ

表示をオフにすると、フィルターチェック表示を除くすべての表示灯が消灯します。

1.  をタップして表示をオフにします。
2.  または  を除くいずれかのボタンをタップすると、画面表示が一時的に元に戻ります。ボタン操作を行わないと、画面表示は3秒後に再びオフになります。
3.  をタップすると画面表示が元に戻ります。表示は点灯のままになります。

注:フィルターチェックの時期になると、画面表示がオフのときでもフィルターチェック表示が点灯し続けます。

本器の使用方法(続き)

画面表示ロック

画面表示をロックすることで、意図しない設定変更を防ぐことができます。ボタンをタップしても反応しません。

1.  を3秒間長押しして画面表示ロックを切り替えます。

注:画面表示がロックされている場合でも、表示のオン/オフを切り替えることができます。

メモリ機能

本器のプラグ接続時は、以前のファン回転速度設定を記憶します。

注:タイマーまたはスリープモード時は記憶しません。

お手入れ

本器のお手入れ

- お手入れの前にプラグを外してください。
- 本器の外側を乾いた柔らかい布で拭きます。必要に応じて、筐体を布で水拭きし、すぐに乾燥させてください。
- 本器の内側のごみを掃除機で吸い取ります。
- お手入れに研磨剤入りの化学物質や引火性の洗剤を使わないでください。

フィルターチェック表示

-  が点灯してフィルターの点検時期をお知らせします。本器の使用頻度にもよりますが、表示はおよそ2年後に点灯します。この段階では、まずフィルターを掃除してください。フィルターを掃除しても引き続き点灯した場合、フィルターの交換が必要です。

フィルターのお手入れ

- フィルターの清浄効率を高め、フィルターの寿命をより長くするためには、2～4週間毎に掃除を行ってください。柔らかいブラシや掃除機のホースを使用してフィルターの外側を掃除して、髪の毛、埃、および大きなゴミを取り除いてください。フィルターのお手入れに水などの液体を使用しないでください。

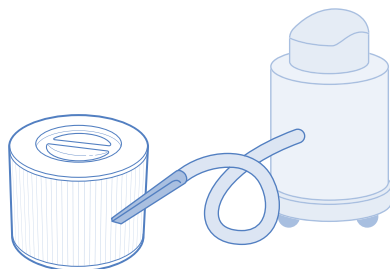

フィルター	お手入れの時期	お手入れ方法	交換時期
プレフィルター	2～4週間毎	柔らかいブラシまたは掃除機のホースを使用します	2年に一回
True HEPAフィルターおよび活性炭フィルター	掃除しないこと		

お手入れ(続き)



フィルターチェック表示のリセットについて

フィルターチェック表示が点灯した場合、フィルターを掃除してください。フィルターを掃除して再び本体に取り付けても引き続き点灯した場合、フィルターの交換が必要です。





フィルターお掃除や交換のあとは必ず「フィルターリセット」ボタンを押してください。フィルターが正常にセットされると、「フィルターチェック表示」ランプは消えます。

次の場合、フィルターチェック表示をリセットしてください。

A.  が点灯したとき。

1. フィルターを掃除または交換します。
2. 本器の電源をオンにします。
3.  を3秒間長押しします。
4. リセットが完了すると  が消灯します。

B.  が点灯する前にフィルターを点検したとき。

1.  を3秒間長押しします。これにより、 が点灯します。
2. もう一度  を3秒間長押しします。
3. リセットが完了すると  が消灯します。

フィルターの交換

Amazonからご購入いただけます。
<https://www.amazon.co.jp/dp/B07TYMHQQG>

警告



交換時は、必ず運転を停止し、差込プラグを抜く
(感電やけがの原因)

いつフィルターの交換を行えばよいのですか？

フィルターは2年毎に交換してください。フィルターの交換時期は、本器の使用頻度により多少変動します。より汚染度の高い場所で本器を使用する場合、が点灯していても、フィルターの交換頻度を高くする必要がある場合があります。

以下の場合、フィルターの交換が必要になることがあります。

- 本器の動作音が大きくなった
- 空気流量が減った
- 異臭がする
- フィルターの目詰まりが目視で認識できる

注：

- 本器の性能を維持するため、Levoit純正フィルターのみをご使用ください。取替用フィルターをお買い求めになるには、QRコードを読み取るか、Amazonで B07TYMHQQGを検索してください。
- フィルターを交換した後は、必ず  をリセットしてください。



フィルターの交換(続き)

フィルターの交換

1. 本器のプラグを抜きます。本器を上下逆さにしてフィルターカバーを取り外します(はじめに、6ページ参照)。
2. 古いフィルターを取り外します。
3. 掃除機のホースを使って本体の内側を掃除し、埃や髪の毛を完全に取り去ります。本器のお手入れに水などの液体を使用しないでください。

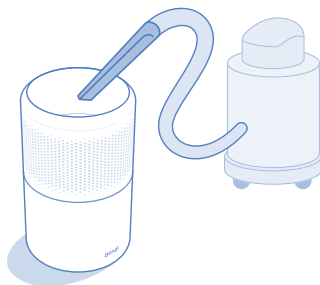

4. 新しいフィルターの包装材を外し、筐体にセットします(はじめに、6ページ参照)。
5. カバーを戻します。本器のプラグを接続します。
6. フィルターチェック表示をリセットします(11ページ参照)。

注:

- フィルター交換のときは、汚れが周囲に付着しないように、新聞紙などを敷いてください。
- 集じんフィルター/脱臭フィルターは保証期間内でも「有料」とさせていただきます。

保管

本器を長期間使用しないときは、本体とフィルターの両方をビニール袋に入れ、湿度による損傷を防ぐために乾燥した場所で保管してください。

こんなときは？

こんなとき	確認してください
<p>本器の電源が入らないか、ボタンに反応しない。</p>	<p>本器のプラグを接続します。</p>
	<p>電源コードが損傷していないか点検してください。損傷している場合は本器の使用を中止し、顧客サポートに連絡してください(17ページ参照)。</p>
	<p>本器を別のコンセントに接続してください。</p>
	<p>本器が誤作動している可能性があります。顧客サポートに連絡してください(17ページ参照)。</p>
<p>空気流量が大幅に減った。</p>	<p>フィルターの梱包材が完全に取り外されているか、またフィルターが正しくセットされているかを確認してください。(6ページ参照)</p>
	<p> をタップしてファンの回転速度を上げます。</p>
	<p>本器の周囲38cm以内に何も置かないことを確認してください。</p>
	<p>プレフィルターが髪の毛、糸くずなどの大きなごみで目詰まりして空気の流れが妨げられている可能性があります。プレフィルターをお手入れします(12ページ参照)。</p>
	<p>フィルターを交換します(12ページ参照)。</p>
<p>本器のファンの動作中、異音がする。</p>	<p>フィルターのビニールが取り外され、かつ正しくセットされているかを確認してください(6ページ参照)。</p>
	<p>本器が硬くて平ら、かつ水平な場所に置かれているかを確認してください。</p>
	<p>フィルターを交換します(12ページ参照)。</p>
	<p>本器が損傷しているか、異物が内部に入った可能性があります。本器の使用を停止し、顧客サポートに連絡してください(17ページ参照)。本器の修理を試みないでください。</p>
<p>本器から異臭がする。</p>	<p>フィルターを掃除するか、必要に応じて交換してください。</p>
	<p>顧客サポートに連絡してください(17ページ参照)。</p>
	<p>湿度の高い場所、またはエッセンシャルオイルを蒸散している場所で本器を使用しないでください。</p>

こんなときは(続き)

こんなとき	確認してください
空気の浄化ができていない。	⚙️をタップしてファンの回転速度を上げます。
	本器の上部または側面(吸気口または排気口)が物で塞がれていないか確認してください。
	フィルターの梱包材が完全に取り外されているか、またフィルターが正しくセットされているかを確認してください。(6ページ参照)
	本器動作中はドアや窓を閉めてください。
	対象となる部屋の大きさは20畳(33 m ²)を超えないようにしてください。本器は大きな部屋では効率的に動作できないことがあります。
	フィルターを交換します(12ページ参照)。
フィルターを交換した後もⓂ️点灯し続けている。	フィルターチェック表示をリセットします(11ページ参照)。
Ⓜ️が2年経っても点灯しない。	Ⓜ️は本器の使用程度に応じて点灯して、フィルターの点検時期をお知らせします(10ページ参照)。本器の使用頻度が低い場合は、Ⓜ️が点灯するまで時間がかかることがあります。
Ⓜ️が2年経過前に点灯した。	Ⓜ️は本器の使用程度に応じて点灯して、フィルターの点検時期をお知らせします(10ページ参照)。本器の使用頻度が高い場合は、Ⓜ️が点灯する時期が早くなる場合があります。

ここに記載されていない問題については、顧客サポートまでお問い合わせください(17ページ参照)。

仕様

製品仕様

機種	Core 300			
電源※1	AC 100V、50/60Hz			
適用床面積(目安)※2	20畳 / 約33 m ²			
清浄時間	8畳を13分(「強」運転時)			
運転モード	おやすみ	I	II	III
運転音 (dB)	24	35	40	46
消費電力 (W)	14	25	29	39
一時間あたりの電気代(円)※3	0.43	0.78	0.90	1.21
風量 (m ³ /分)	4.29m ³ /分 (257 m ³ /時)			
タイマー(h)	2-4-6-8			
外形寸法(cm)	22 × 22 × 36			
質量(kg)	3.5			
電源コードの長さ(m)	1.83			
スタンバイ時電力(W)	0.8未満			
使用条件	温度：-10℃～40℃ 湿度：相対湿度85%未満			

※1. 本機は50Hz・60Hzいずれの地域でもご使用になれます。転居などにより電源周波数が変わっても、部品の取り替えや、調整の必要はありません。

※2. 適用床面積は「III」で運転したときの面積です。「日本電機工業会規格(JEM1467)」によるものです。

※3. 新電力料金単価31円/kWh(税込)で計算しています。

待機時消費電力の削減について

この製品は差込プラグを差し込んだ状態では電子回路を動作させるために、仕様欄に記載の待機時消費電力を消費しています。省エネルギー推進のため、ご使用にならないときは差込プラグを抜いてください。

本パッケージに含まれるもの

- 1 × 空気清浄機
- 1 × True HEPA 4層プレミアムフィルター (セット済)
- 1 × 取扱説明書
- 1 × クイックスタートガイド

保証とアフターサービス

保証書(一体)

空気清浄機 保証書

形名			
お客様様	お名前	様 ☎	
	ご住所		
取扱販売店名・住所・電話番号			
保証期間	お買い上げ日		
	年 月 日より	本体は2年間 ただし、消耗品は除く	

条件および方針

ETEKCITY株式会社は、全製品が最高品質の材料と熟練技術によって製造されており、購入日から2年間、保証期間が終了するまで作動することを保証します。保証期間は製品の種類によって異なります。

新しい製品についてご質問やご心配な点がある場合は、お気軽に弊社顧客サポートまでご連絡ください。

アフターサービス

ETEKCITY株式会社
東京都千代田区鍛冶町二丁目10番10号GC神田鍛冶町ビル3F

Eメール: support.jp@levoit.com

* 顧客サポートにご連絡いただく際は、注文番号をお知らせください。

lëvoit®

Buiding on Better Living



LevoitLifeStyle