

スマート プラズマ空気清浄機

取扱説明書

機種: Core 200S

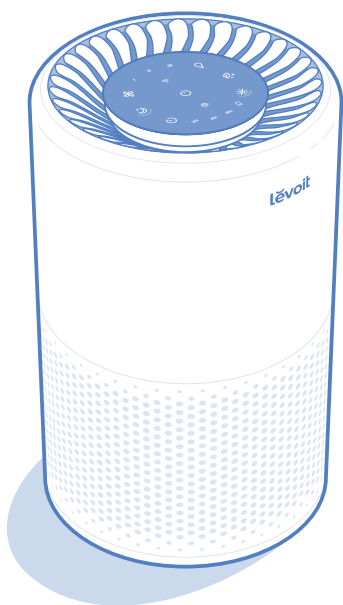

ご質問がある場合、またはお困りの際は、
support.jp@levoit.comまでご連絡ください。

LEVOIT LOVEをシェアしよう!



ソーシャルメディアで@LevoitLifestyleを探して、ウェルネス&スタイルのインスピレーションにしましょう。Levoitはどんな場所でもスタイリッシュに快適な空間をデザインします。



もくじ

はじめに

安全上のご注意	3
知っていただきたいこと	4
• 設置について	4
• フィルターについて	5
各部のなまえ	6
ご使用前に	8
• フィルターの取り付け	8

お使いかた

本器の使用方法	9
• 一般的な使用法	9
• スリープモード	9
• タイマー	10
• ナイトライト	10
• 表示オフ	11
• プラズマ機能	11
• 画面表示ロック	12
• メモリ機能	12
• VeSyncアプリ機能	13
お手入れ	14
フィルターの交換	16
無線LAN ガイドラインVeSync	18
• VeSyncアプリ設定	18
• Amazon AlexaまたはGoogle Assistant™への接続	18
• VeSyncアプリのトラブルシューティング	19

必要なとき

こんなときは?	20
仕様	22
• 製品仕様	22
• 本パッケージに含まれるもの	22

保証とアフターサービス

保証とアフターサービス	23
• 保証書(一体)	23
• アフターサービス	23

安全上のご注意

人への危害、財産への損害を防ぐため、お守りいただくことを説明しています。



警告 「死亡、または重傷を負うおそれがある」内容。



してはいけないこと。



注意 「軽傷を負う、または財産に損害を受けるおそれがある」内容。



しなければならないこと。



警告

火災や感電、けがを防ぐために



しなければならないこと。

- この空気清浄機は、本書に記載された方法でのみご使用ください。
- 本器の内部を常に乾燥した状態に維持してください。
- 保守（フィルターの交換など）を行う前は、必ず本器の電源コードをコンセントからはずしてください。
- 酸素供給が行われている場から1.5 m (5 ft) 以上離してください。



してはいけないこと。

- 本器に水を近づけないでください。また、濡れた場所や湿った場所に置かないでください。水や液体に浸さないでください。
 - 本器に熱源を近づけないでください。
 - 可燃性ガス、蒸気、金属粉、エアゾール（スプレー）製品、または工業用油由来の煙霧がある場所で使用しないでください。
 - 幼児の手の届く範囲では使用しないでください。
 - 本器の開口部には何も置かないでください。
 - 本器が損傷している場合、または正しく動作しない場合、またはコードまたはプラグが損傷している場合は使用しないでください。ご自身で修理を試みないでください。顧客サポートに連絡してください（23ページ参照）。
 - 警告：火災や感電のリスクを減らすため、固体速度制御装置（調光スイッチなど）とあわせて本器を使用しないでください。
- 電源およびコード**
- 絶対にコードを熱源の近くに置かないでください。
 - ラグやカーペットなどのカバー類でコードを覆わないでください。コードを家具や機器の下に置かないでください。
 - 人がよく通る場所にコードを置かないでください。コードを人が足をひっかけそうな場所に置かないでください。
 - 電源アダプターコードが破損した場合、感電や火災の危険を避けるために、ETEKCITY株式会社または同様の資格を持つ者が交換してください。カスタマーサポートにお問い合わせください。
 - 電源コードを抜くと、空気清浄機のリモコンが無効になり、VeSyncやその他のサードパーティ製アプリからユニットが一時的に切断されます。

安全上のご注意 (続き)



注意

漏電やけがを防ぎ、家財などを守るために



しなければならないこと。

- 常にプラグを挿入したコンセントの近くに本器を置いてください。



してはいけないこと。

- フィルターのビニールカバーを取り外さずに使用しないでください。空気清浄機が空気をろ過せず、オーバーヒートして火事の原因となることがあります。
- 本器を屋外で使用しないでください。
- 湿度が高すぎる場所に置かないでください。
- 本器の上に座ったり、重いものを載せたりしないでください。
- 本器は業務用ではありません。家庭用以外の用途に使用しないでください。
- 監督または指示がない限り、身体的、感覚的、または精神的な障害が有する方、または経験や知識がない者(子供を含む)は、本器を使用しないでください。
- 湿気がたまらないようにするため、温度変化の激しい部屋やエアコンの下などに置かないでください。
- お子様为本製品で遊ばないように注意を払ってください。
- お子様は、無人の状態で本器の掃除やメンテナンスを行わないでください。

知っていただきたいこと

設置について

本体を最適な場所に設置してください。

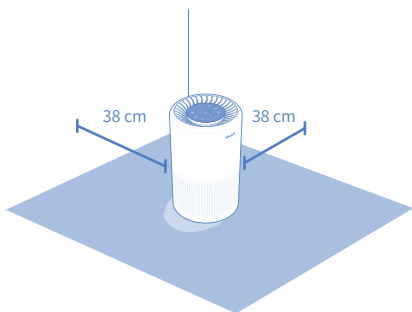

本器の表示が上になるように、安定した平らな場所に置きます。

周りに家具や家電など障害物が多いと通常より空気清浄機の効果が弱まります。そのため、吸気口や吹出口をふさがないように、本体の周囲と上方を壁や家具、カーテンなどから約38cm以上離して設置してください。

※カーテンや家具で吸込口や吹出口を塞がないでください。

フィルターについて

本器は3層ろ過システムを使用して空気を浄化します。

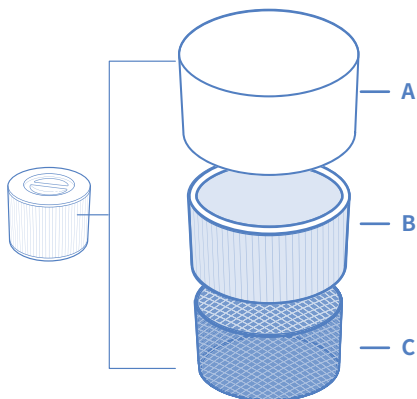

A. ナイロン製プレフィルター

- 埃、糸くず、繊維、髪の毛、およびペットの毛などの大きなごみを捕捉します。
- True HEPAフィルターを保護することで、寿命を最大に延ばすことができます。

B. H13 True HEPAフィルター

- 空気中を浮遊している直径0.1ミクロン(μm)大のごみを99.97%以上捕捉します。
- カビ孢子、細かい埃、煙の粒子、バクテリア、ウィルス*に加え花粉、イエダニ、ペットのフケなどのアレルギー源を捕捉します。

C. 高効率活性炭フィルター

- 煙、臭気、および煙を物理的に吸収します。
- ホルムアルデヒド、ベンゼン、アンモニア、硫化水素、および揮発性有機化合物などの物質をろ過します。

ご 注 意

- 本器には、一部の汚染物質を中和する第4のろ過段階 (11ページ参照) として、プラズマ機能がオプションで用意されています。
- フィルターは2年間使用できますが、使用環境や使用頻度により寿命は異なります。

湿度

湿気はフィルター損傷の原因となります。相対湿度が85%以上の場所で本器を使用しないでください。本器を湿度が高すぎる場所で使用した場合、フィルター表面にカビが発生することがあります。

ご 注 意

水分や湿気はカビの原因となります。カビの問題を解決するには、湿気の原因を取り除き、カビを掃除してください。本器はカビ孢子的捕捉や臭気の軽減のみを目的としており、既に発生したカビを取り除くことはできません。

エッセンシャルオイル

本器やフィルターにエッセンシャルオイルを入れしないでください。オイルによってフィルターが損傷し、悪臭する原因となることがあります。本器の近くでディフューザーを使用しないでください。

各部のなまえ

- A. ファン回転速度表示
- B. ファン回転速度ボタン
- C. 電源ボタン
- D. スリープモードボタン
- E. タイマーボタン
- F. タイマー表示
- G. Wi-Fi表示
- H. ナイトライトボタン
- I. プラズマボタン
- J. フィルターチェック表示
- K. 表示ボタン
- L. 排気口
- M. 筐体
- N. 吸気口
- O. 電源コード
- P. フィルターカバー
- Q. 高性能一体型フィルター

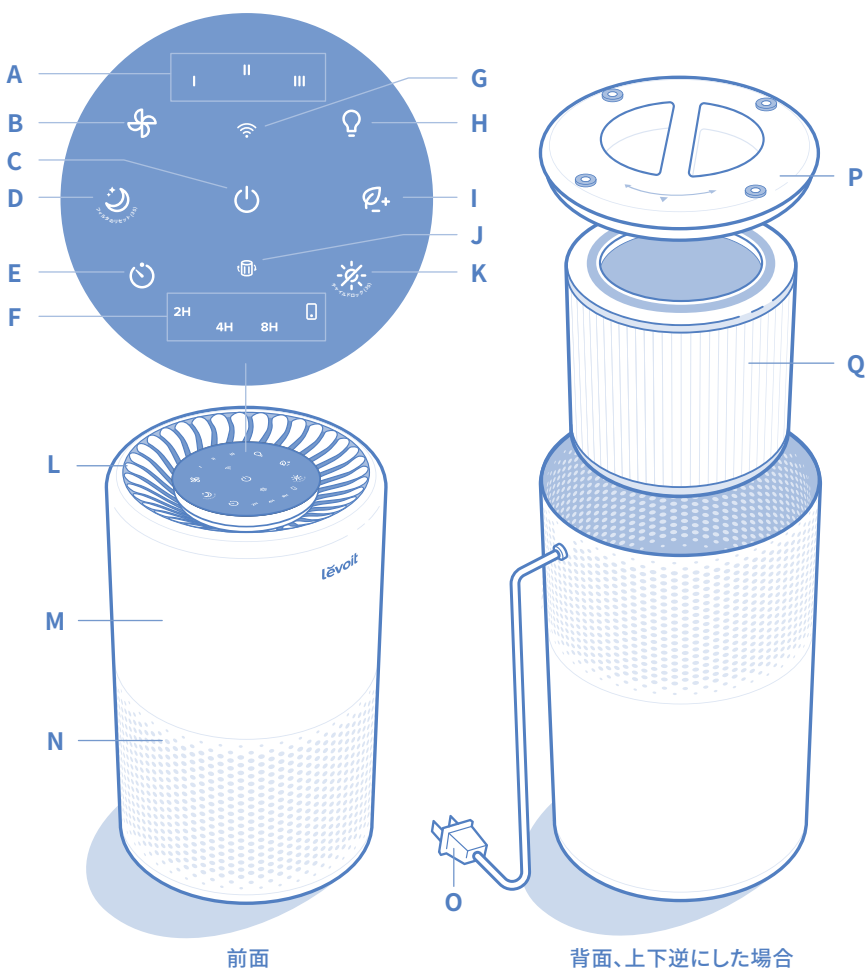

各部のなまえ(続き)



電源ボタン

- 本器の電源をオンまたはオフします。
- 長押しして本器を設定します。詳しくは、VeSyncのアプリ内指示をご覧ください。



Wi-Fi表示

- オン/オフ、または点滅してペアリング状態を表示します。詳しくは、VeSyncのアプリ内指示をご覧ください。



ファン回転速度ボタン

- ファンの回転速度を、I (低)、II (中)、III (高)の順に切り替えます。
- 本器がスリープモードの時にファン回転速度ボタンをタップすると、スリープモードが解除されます。



スリープモードボタン

- スリープモードをオンまたはオフにします (9ページ参照)。
- 3秒間長押しして、フィルターチェック表示をリセットします。



タイマーボタン

- タイマーオプションを順に切り替えます (10ページ参照)。



ナイトライトボタン

- ナイトライトのオン/オフを切り替えます (10ページ参照)。



プラズマボタン

- プラズマ機能のオン/オフを切り替えます (11ページ参照)。



表示ボタン

- 画面表示のオン/オフを切り替えます。を  除くいずれかのボタンをタップすると、画面表示が元に戻ります。
- 3秒間長押しして画面表示ロックを切り替えます。画面表示をロックすると、現在の設定を変更できなくなります (12ページ参照)。



フィルターチェック表示

- フィルターのチェックが必要ときに点灯します (フィルターチェック表示、14ページ参照)。
- スリープモードボタンを3秒間長押しして、フィルターチェック表示灯をリセットします。

ご使用前に

フィルターの取り付け

1. 本器を上下逆さにします。フィルターカバーを反時計回りに回して取り外します。

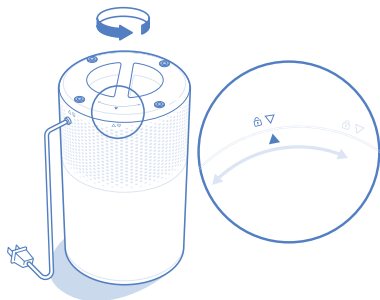

3. フィルターカバーを戻し、時計回りに回してロックします。



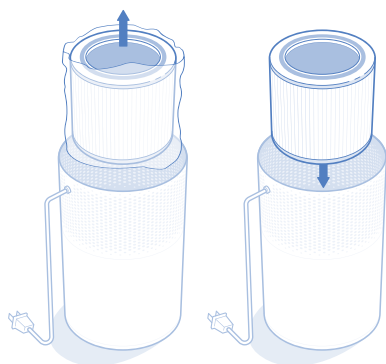

2. フィルターのビニール包装を取り外し、フィルターを本体に戻します。



本器の使用法

一般的な使用法

1. プラグをコンセントに差し込み、 をタップして本器の電源をオンにします。ファンがレベルIで始動します。
2. または、 をタップしてファンの回転速度をI、II、IIIの間で切り替えます。

注：

- 表示はボタンではないため、これを使ってファンの回転速度を変えることはできません。
- ファン回転速度表示は起動すると点灯します。
- ファン回転速度「III」は音が最も大きくなりますが、最もすばやく空気を浄化します。
- 最良の結果を得るには、また煙などの特定の対象を浄化するには、本器を高速（レベルIII）で15分～20分運転してから低速にします。
- 効率的に空気を浄化するために、本器運転中は窓やドアを閉めてください。

3.  をタップして本器の電源をオフにします。

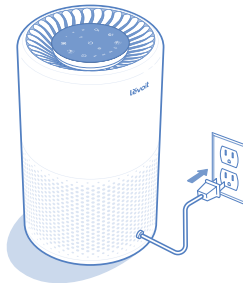



スリープモード

スリープモードはファン速度1より声を抑えて、静かに運転します。

1.  をタップしてスリープモードをオンまたはオフにします。
2. スリープモードでは、他のボタンがタップされないと、画面表示が3秒後にオフになります。

注：

-  をタップするとスリープモードが解除されます。
- 画面表示がオフのときに、 を除くいずれかのボタンをタップすると、画面表示が元に戻ります。ボタン操作を行わないと、画面表示は3秒後に再びオフになります。
- フィルターチェックの時期になると、画面表示がオフのときでもフィルターチェック表示が点灯し続けます。
- 本器がスリープモードになっていても、ナイトライトは調整可能です。

本器の使用方法(続き)

タイマー

表示ボタンを使用して2、4、または8時間タイマーを手動で設定できます。また、VeSync appから1～24時間タイマーを設定できます。

1. を複数回タップして時間を選びます。タイマーは自動で開始します。

注:

- 表示はボタンではないため、これを使って時間を選択することはできません。
- タイマー表示は起動すると青色に点灯します。
- アプリからタイマーを設定すると、表示灯が点灯します。

2. タイマーが終了すると、本器はオフになります。

3. タイマーを取り消すには、全部のタイマー表示がオフになるまで  をタップします。

注:

- タイマーがオンになっている間、ファン回転速度を随時変更できます。
- タイマーは時間が変更された時に再開します。

ナイトライト

コンセントにプラグを挿入している間は、本器の電源がオフになっていてもナイトライトの明るさを2段階から選ぶことができます。

1. 1回タップしてナイトライトをオンにします。
2. もう1回タップすると、明るさを半減できます。
3. さらにもう1回タップすると、ナイトライトはオフになります。

注: 表示をオフにしても、ナイトライトは消灯しません。

本器の使用方法(続き)

表示オフ

表示をオフにすると、フィルターチェック表示とナイトライトを除くすべての表示灯が消灯します。

1. ※ をタップして表示をオフにします。
2. ※ または  を除くいずれかのボタンをタップすると、画面表示が一時的に元に戻ります。ボタン操作を行わないと、画面表示は3秒後に再びオフになります。
3. ※ をタップすると画面表示が元に戻ります。表示は点灯のままになります。

注: フィルターチェックの時期になると、画面表示がオフのときでもフィルタチェック表示が点灯し続けます。

プラズマ機能

プラズマ機能は、汚染物質と結合し、その分子構造を砕いて中和するプラスイオンとマイナスイオンを発生します。

これにより、アレルゲン、バクテリア、臭気ガス、エアロゾル、揮発性有機化合物(VOC)、静電気を中和し、乾燥を緩和することができます。

Core 200Sプラズマイオン10000 (10000個/1cm³)

*当技術マークのイオンの目安は、商品を壁際に置いて、「中」を30分運転時にプラズマイオン適用床面積の部屋中央(床上1.2m)で1cm³当たり個以上です。

本器の使用方法(続き)

画面表示ロック

画面表示をロックすることで、意図しない設定変更を防ぐことができます。ボタンをタップしても反応しません。

1. ※ を3秒長押しして画面表示をロック/ロック解除します。☺が3回点滅して画面表示がロックされたことをお知らせします
2. 画面表示がロックされているときに他のボタンがタップされると、☺が3回点滅して画面表示がロックされていることをお知らせします。

注: 本器の電源がオフになっていても、コンセントにプラグを挿入している間は画面表示をロックできます。

メモリ機能

コンセントにプラグを挿入している間は、本器の電源がオフになっていても、前回のファン速度、スリープモード、画面表示ロック、プラズマ設定が記憶されています。

コンセントからプラグを外すと、ファン速度とスリープモードは記憶されていますが、表示ロック、画面表示オフ、またはプラズマ設定の記憶は消去されます。

注: タイマーやナイトライト設定にメモリ機能はありません。

本器の使用方法(続き)

VeSyncアプリ機能

VeSyncアプリにより、以下の項目を含む本器の追加機能にアクセスできます。アプリの改善により、今後機能が追加されることがあります。

遠隔操作

- 画面表示ロックがオンになっていても、アプリから本器の設定を変更できます。

スケジュール

- ご自身のスケジュールに合わせて本器の使用スケジュールを設定できます。

タイマー機能

- タイマーは1時間～24時間の間で設定できます。

花粉モード

- アプリから花粉モードのオン/オフを切り替えます。
- 花粉モードにすると、本器のファン速度を20分間低から高へ定期的に切り替えて花粉と埃を素早くかつ効率的に取り除きます。

フィルター交換について



- アプリでフィルター寿命の度合いをチェックして、残りの寿命を把握することができます。
- Levoit取替用フィルターをお求めください。

お手入れ

本器のお手入れ

- お手入れの前にプラグを外してください。
- 本器の外側を乾いた柔らかい布で拭きます。必要に応じて、筐体を布で水拭きし、すぐに乾燥させてください。
- 本器の内側のごみを掃除機で吸い取ります。
- お手入れに研磨剤入りの化学物質や引火性の洗剤を使わないでください。

フィルターチェック表示

-  が点灯してフィルターの点検時期をお知らせします。本器の使用頻度にもよりますが、表示はおよそ2年後に点灯します。この段階でフィルター交換の必要はありませんが、 が点灯したらフィルターを点検してください。
- 本器の使用頻度や使用場所にもよりますが、表示は2年以内に点灯することがあります。VeSyncアプリ内でフィルターの余寿命のパーセント値をいつでも確認することができます。

フィルターのお手入れ

- ニオイが取れにくくなったと感じたときは、すぐにお手入れしてください。使用環境によってお手入れや交換の頻度を高くする必要がある場合があります。
- フィルターの効率を高め、寿命をより長くするためには、外側のプレフィルターを2～4週間に1度掃除してください。柔らかいブラシや掃除機のホースを使用してプレフィルターを掃除し、髪の毛、埃、および大きなゴミを取り除いてください。水などの液体でフィルターを洗浄しないでください。



お手入れ(続き)

フィルターチェック表示のリセットするについて





- フィルターチェック表示が点灯した場合、フィルターを掃除してください。フィルターを掃除して再び本体に取り付けても引き続き点灯した場合、フィルターの交換が必要です。
- フィルターを掃除や交換のあとは必ず「フィルターリセット」ボタンを押してください。フィルターが正常にセットされると、「フィルターチェック表示」ランプは消えます。

次の場合、フィルターチェック表示をリセットしてください。

A.  が赤に点灯したとき。

1. フィルターを交換します。
2. 本器の電源をオンにします。
3.  ボタンを3秒間長押しします。
4. リセットが完了すると が消灯します。

B.  が点灯する前にフィルターを点検したとき。

1.  を3秒間長押しします。これにより、 が点滅します。
2. もう一度  を3秒間長押しします。
3. リセットが完了すると が消灯します。

フィルター	お手入れの時期	お手入れ方法	交換時期
プレフィルター	2~4週間毎	柔らかいブラシまたは掃除機のホースを使用します	2年
True HEPAおよび高効率活性炭フィルター	掃除しないこと		

フィルターの交換

Amazonからご購入いただけます。
<https://www.amazon.co.jp/dp/B08P1FMSD7>

警告



プラグを抜く

交換時は、必ず運転を停止し、差込プラグを抜く
(感電やけがの原因)

いつフィルターの交換を行えばよいのですか？

フィルターは2年毎に交換してください。フィルターの交換時期は、本器の使用頻度により多少変動します。より汚染度の高い場所で本器を使用する場合、が点灯していても、フィルターの交換頻度を高くする必要がある場合があります。

以下の場合、フィルターの交換が必要になることがあります。

- 本器の動作音が大きくなった
- 空気流量が減った
- 異臭がする
- フィルターの目詰まりが目視で認識できる

注：

- 本器の性能を維持するため、Levoit純正フィルターのみをご使用ください。取替用フィルターをお買い求めになるには、右側のQRコードを読み取るか、Amazonで B08P1FMSD7を検索してください。
- フィルターを交換した後は、必ず  をリセットしてください。



フィルターの交換(続き)

フィルターの交換

1. 本器のプラグを抜きます。本器を上下逆さにしてフィルターカバーを取り外します(はじめに、8ページ参照)。
2. 古いフィルターを取り外します。
3. 掃除機のホースを使って本体の内側を掃除し、埃や髪の毛を完全に取り去ります。本器のお手入れに水や液体を使用しないでください。

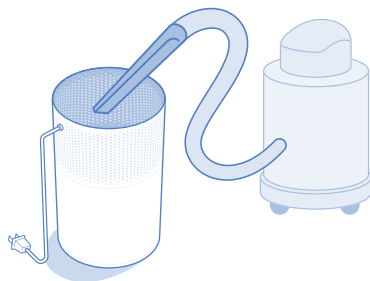

4. 新しいフィルターの包装材を外し、筐体にセットします(はじめに、8ページ参照)。
5. カバーを戻します。本器のプラグを接続します。
6. フィルターチェック表示をリセットします(15ページ参照)。

注:

- フィルター交換のときは、汚れが周囲に付着しないように、新聞紙などを敷いてください。
- 集じんフィルター/脱臭フィルターは保証期間内でも「有料」とさせていただきます。

保管

本器を長期間使用しないときは、本体とフィルターの両方をビニール袋に入れ、湿度による損傷を防ぐために乾燥した場所で保管してください。

無線LAN ガイドライン VeSync

VeSync アプリ設定

1. VeSyncアプリをダウンロードするには、QRコードをスキャンするか、Apple App Store® またはGoogle Playストアで「VeSync」を検索してください。
2. VeSyncアプリを開きます。ログインまたはサインアップします。
3. アプリ内の指示に従って本器を設定します。

注:

- VeSyncアプリを使用すると、本器を遠隔操作したり、追加機能や特徴にアクセスできません。
- Core 200Sは今、プライベートルーターのネットワーク接続のみをサポートしています。
- Wi-Fi接続を解除するには、Wi-Fiインジケータがオフになるまでオン/オフボタンを15秒間長押しします。これにより、本器を初期設定に戻してVeSyncアプリとの接続を解除します。
- 再接続するには、デバイスの追加方法に関するVeSyncアプリ内指示に従ってください。



Amazon Alexa または Google Assistant™への接続

VeSyncアプリを使用して本器を**Amazon Alexa**または**Google Assistant™**に接続することが可能です。音声アシスタンスの設定については、アプリ内の指示に従ってください。

注: 音声アシスタンスにアクセスするためには、ご自身のVeSyncアカウントを作成していただく必要があります。

VeSyncアプリのトラブルシューティング

VeSyncアプリに接続できません。

- 設定の際、必ず2.4GHzのセキュアなWi-Fiネットワークをご使用ください。ネットワークが正しく作動しているかを確認してください。
- Wi-Fiのパスワードが正しく入力されているか確認してください。
 - パスワードの前後に誤って空白を入れないでください。
 - 別の電気機器からルーターに接続してパスワードを検証してください。
 - SSIDおよびパスワードを手作業で入力した場合、両方が正しく入力されているか再確認してください。
- 本器をルーターに近づけてみてください。本器にスマートフォンをできる限り近づけてください。
- ルーターは障害物がない、高い位置に設置しなければならないことがあります。
- 信号の干渉を回避するため、本器とルーターは必ず電気機器（電子レンジ、冷蔵庫、電子機器など）から離してください。
- VPNをご使用の場合は、本器の設定中は電源をお切りください。
- お使いのWi-Fiネットワークポータル認証を無効にしてください。ポータル認証が有効になっていると、本器がお使いのWi-Fiネットワークに接続できず、設定に失敗します。

注：ポータル認証とは、インターネットをご利用になる前にお使いのWi-Fiネットワークにウェブページからサインインする必要があるということです。

空気清浄機がオフラインになっています。

- 本器のプラグが接続されて通電されていることを確認してから、画面上で下にスワイプしてVeSyncメニューをリフレッシュしてください。
- ルーターがインターネットに接続されており、スマートフォンのネットワーク接続が機能しているか確認してください。
- VeSyncアプリからオフラインの空気清浄機を削除します。左にスワイプ (iOS® の場合) または長押し (Android™) してから、削除をタップします。
- VeSyncアプリで本器を再設定します。

注：停電、インターネット停止、またはWi-Fiルーターの交換などにより、本器がオフラインになることがあります。

ここに記載されていない問題については、顧客サポート
までお問い合わせください (23ページ参照)。

こんなときは？

こんなとき	確認してください
<p>本器の電源が入らないか、ボタンに反応しない。</p>	<p>本器のプラグを接続します。</p>
	<p>電源コードが損傷していないか点検してください。損傷している場合は本器の使用を中止し、顧客サポートに連絡してください(23ページ参照)。</p>
	<p>本器を別のコンセントに接続してください。</p>
	<p>本器が誤作動している可能性があります。顧客サポートに連絡してください(23ページ参照)。</p>
<p>空気流量が大幅に減った。</p>	<p>フィルターの梱包材が完全に取り外されているか、またフィルターが正しくセットされているかを確認してください。(8ページ参照)</p>
	<p>🔌 をタップしてファンの回転速度を上げます。</p>
	<p>多くの汚れを吸い込んで浄化効果を高めるために、本器の周囲38 cm以内に何も置かないことが最善です。</p>
	<p>プレフィルターが髪の毛、糸くずなどの大きなごみで目詰まりして空気の流れが妨げられている可能性があります。プレフィルターをお手入れします(14ページ参照)。</p>
	<p>フィルターを交換します(16ページ参照)。</p>
<p>本器のファンの動作中、異音が生ずる。</p>	<p>エアフィルターのビニールが取り外され、かつ正しくセットされているかを確認してください(8ページ参照)。</p>
	<p>本器が硬くて平ら、かつ水平な場所に置かれているかを確認してください。</p>
	<p>フィルターを交換します(16ページ参照)。</p>
	<p>本器が損傷しているか、異物が内部に入った可能性があります。本器の使用を停止し、顧客サポートに連絡してください(23ページ参照)。本器の修理を試みないでください。</p>
<p>本器から異臭が生ずる。</p>	<p>フィルターを掃除するか、必要に応じて交換してください。</p>
	<p>顧客サポートに連絡してください(23ページ参照)。</p>
	<p>湿度の高い場所、またはエッセンシャルオイルを蒸散している場所で本器を使用しないでください。</p>

こんなときは(続き)

こんなとき	確認してください
空気の浄化ができていない。	④をタップしてファンの回転速度を上げます。
	本器の上部または側面(吸気口または排気口)が物で塞がれていないか確認してください。
	フィルターの梱包材が完全に取り外されているか、またフィルターが正しくセットされているかを確認してください。(8ページ参照)
	本器動作中はドアや窓を閉めてください。
	部屋が18畳 / 約29 m ² より広い場合、空気の浄化に時間がかかります。本器は非常に大きな部屋では効率的に動作できないことがあります。
	フィルターを交換します(16ページ参照)。
④ フィルターを交換した後も点灯し続けている。	フィルターチェック表示をリセットします(15ページ参照)。
④ が2年経っても点灯しない。	④は本器の使用程度に応じて点灯して、フィルターの点検時期をお知らせします(14ページ参照)。本器の使用頻度が低い場合は、④が点灯するまで時間がかかることがあります。
④ が2年経過前に点灯した。	④は本器の使用程度に応じて点灯して、フィルターの点検時期をお知らせします(14ページ参照)。本器の使用頻度が高い場合は、④が点灯する時期が早くなる場合があります。

ここに記載されていない問題については、顧客サポートまでお問い合わせください(23ページ参照)。

仕様

製品仕様

機種	Core 200S			
電源※1	AC 100V、50/60Hz			
適用床面積(目安)※2	18畳 / 約29 m ²			
清浄時間	8畳を15分(「強」運転時)			
運転モード	おやすみ	I	II	III
運転音 (dB)	24	35	41	46
消費電力 (W)	9	16	21	33
一時間あたりの電気代(円)※3	0.28	0.50	0.65	1.02
風量 (m ³ /分)	3.86			
タイマー(h)	2-4-8			
外形寸法(cm)	20.5 × 20.5 × 32			
質量(kg)	3			
電源コードの長さ(m)	1.83			
スタンバイ時電力(W)	2未満			
使用条件	温度: -10°C~40°C 湿度: 相対湿度85%未満			

※1. 本機は50Hz・60Hzいずれの地域でもご使用になれます。転居などにより電源周波数が変わっても、部品の取り替えや、調整の必要はありません。

※2. 適用床面積は「III」で運転したときの面積です。「日本電機工業会規格(JEM1467)」によるものです。

※3. 新電力料金単価31円/kWh(税込)で計算しています。

待機時消費電力の削減について

この製品は差込プラグを差し込んだ状態では電子回路を動作させるために、仕様欄に記載の待機時消費電力を消費しています。省エネルギー推進のため、ご使用にならないときは差込プラグを抜いてください。

本パッケージに含まれるもの

- 1 × スマートプラズマ空気清浄機
- 1 × True HEPAフィルター(セット済)
- 1 × 取扱説明書
- 1 × クイックスタートガイド

保証とアフターサービス

保証書(一体)

空気清浄機 保証書

形名			
お客様	お名前	様 ☎	
	ご住所		
取扱販売店名・住所・電話番号			
保証期間	お買い上げ日		
	年 月 日より	本体は2年間 ただし、消耗品は除く	

条件および方針

ETEKCITY株式会社は、全製品が最高品質の材料と熟練技術によって製造されており、購入日から2年間、保証期間が終了するまで作動することを保証します。保証期間は製品の種類によって異なります。

新しい製品についてご質問やご心配な点がある場合は、お気軽に弊社顧客サポートまでご連絡ください。

アフターサービス

ETEKCITY株式会社
東京都千代田区鍛冶町二丁目10番10号GC神田鍛冶町ビル3F

Eメール: support.jp@levoit.com

* 顧客サポートにご連絡いただく際は、注文番号をお知らせください。

levoit®

Building on Better Living



LevoitLifeStyle