

## ErgoBed 3170

*Good sleep changes everything*



### OWNER'S MANUAL

Actual product appearance and functionality may vary from photographs, illustrations and descriptions included in this manual.

<b>ENGLISH</b>	1
<b>PORTUGUESE</b>	21
<b>ESPAÑOL</b>	41
<b>LATVIAN</b>	61
<b>GREEK</b>	81
<b>ESTONIAN</b>	101
<b>ROMANIAN</b>	121
<b>FRENCH</b>	141
<b>FINNISH</b>	161
<b>GERMAN</b>	181
<b>HEBREW</b>	201

# ENGLISH

<b>Safety Precautions and Usage Statements</b>	2
<b>Parts List</b>	7
<b>Base and Remote Overview</b>	8
<b>Quick Reference Guide</b>	10
<b>Installation Guide</b>	11
<b>Remote Control</b>	14
<b>Remote Control Pairing</b>	15
<b>Power Down Box</b>	17
<b>Syncing Two Bases (Optional)</b>	18
<b>Connecting Strap (Optional)</b>	19
<b>Troubleshooting</b>	20

## Safety Precautions and Usage Statements

### **Attention: Important Safety Disclaimers**

**Read all instructions before using your adjustable base. Save these instructions.**

### **TO REDUCE THE RISK OF SHOCK, BURNS, FIRE OR INJURY:**

For optimal safety and operation, plug bed base into a surge protector (not included). The bed base should only be plugged directly into a wall outlet or surge protector (strongly recommended). Always unplug the base from the electrical outlet before servicing any part of the base. To reduce risk of electric shock, unplug the base before cleaning. To safely disconnect, ensure the base is in a flat position with all motors off, and unplug from power source. Keep the power cord away from heated surfaces. Never operate the base when the air openings are blocked. Keep air openings free of lint, hair and the like. Do not drop or insert any object into any opening. Discontinue use of the bed base and contact a qualified service center if: it has a damaged cord or plug, if it is not working properly, or it has been dropped into water. Only use this bed base for its intended use as described in this manual. Do not use accessories/attachments that are not recommended by the manufacturer. Close supervision is required when the bed base is used by or near children, convalescents, disabled persons or pets. Improper connection of the equipment can result in the risk of electrical shock, electrical fire or faulty operation of this bed base. If the plug does not fit your outlet, contact a qualified electrician to install a suitable outlet. Unauthorized modification or failure to use a wall outlet or surge protector could void the electrical portion of your warranty.

### **PETS AND CHILDREN:**

Immediately dispose of all packing materials as it may pose a smothering risk to small children and pets. To avoid injury, it is not advised to allow children and small pets to play on or under the bed. Children should not operate the bed base without adult supervision.

### **PACEMAKERS:**

Some products contain Neodymium MAGNETS which may interfere with devices such as pacemakers, ICD's and any other device sensitive to magnetic fields. It is STRONGLY recommended that owners of such medical devices consult their physician prior to using products that contain Neodymium MAGNETS. It is also possible that some pacemakers may falsely interpret the optional massage feature vibrations as movement/exercise. This is a common occurrence with any products that create a vibrating movement and may not affect the pacemaker. Please consult your physician before using the massage feature.

## **IN-HOME USE AND HOSPITAL STANDARDS:**

Ergomotion adjustable bed bases are designed solely for in-home use. This base was not designed as a hospital bed and is not designed to meet hospital standards. Do not use this base with TENT TYPE oxygen therapy equipment or near explosive gases.

## **ADDITIONAL SAFETY FEATURES**

Casters (optional leg accessory) are equipped with locking wheels to prevent unwanted movement. Even when locked and unable to roll, it is possible for the casters to slide. Free release head and foot motors are designed to lower the mattress by retracting only with gravity, never pulling downwards, which minimizes pinch points.

## **LIFTING/LOWERING MECHANISMS**

The lift/lower feature will emit a minimal humming sound during operation. This is normal. During operation, the lift arm wheels make contact with the platform support of the base. This contact may result in metal on metal or metal on plastic contact. This applies slight tension on the moving components and resonance is reduced to a minimum level. If excessive noise or vibration is experienced, reverse the movement action (up or down) of the base with the remote control. This should realign the base's activating mechanisms to the proper operational position. In normal base operation, the wheels, which allow the bed to maintain its distance from the wall, will make contact with the steel platform supports of the base creating a contact noise. When entering, exiting or shifting weight on the base, this contact noise may be audible as the wheels make contact. This is normal.

## **MATERIALS**

Ergomotion adjustable bases are constructed from various materials including woods, metals, plastics and fabrics. Tension, pressure or movement applied to the frame, platform or shroud through general use may create an audible sound.

## **MESSAGE OPERATION AND LOCATION ENVIRONMENT**

The massage feature will emit a tone during operation. This is normal. As the massage intensity level is increased, the tone will intensify. The volume of this tone is directly related to the location environment. For example, when demonstrated in a show room, the surrounding environmental noise will cover some of the massage noise. However, when installed in a home setting with wooden floors, carpeted or not, the massage volume will be more noticeable. To minimize this resonance, place a piece of carpet, or rubber caster cups, under each leg or caster of the base. It is possible to experience vibration or noise from the exterior bed frame, headboard brackets, headboards or footboards if mounting bolts are not firmly tightened.

Levels 1-6 of massage intensity represent the revolutions of the motor per minute. Level 6 provides the maximum number of RPMs. However, this does not mean that the feeling of vibration is the strongest. Depending on the mattress material, thickness, and positioning

of the user, the feeling of vibrations will differ. We encourage the user to find the massage intensity setting that suits them best. It is important to understand the physics of vibrations. Just as an engine may run rough during idle, as the RPMs increase, the vibrations change concurrently.

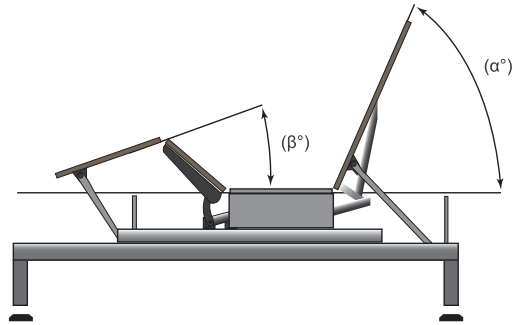

## TOLERANCE

All Ergomotion adjustable foundations, depending on make and model, are designed and manufactured to perform and function within designated quality control parameters. Bases are subject to meticulous and rigorous inspections during the quality control process to ensure bases will operate within these standards during normal operating use. Normal operating use is defined as the following: Adjustable foundation is to be operated with a mattress and load. Testing procedures require lifetime cycle tests with up to 120kg distributed load. The angle (designated “ $\alpha$ ” in figure 1) between the back section and the flat section for various configurations of the mattress support platform shall be  $\pm 3^\circ$ , which translates to a tolerance of up to  $1\frac{1}{2}$ ”.

The angle (designated “ $\beta$ ” in figure 1) between the flat section and foot section for various configurations of the mattress support platform shall be  $\pm 3^\circ$ , which translates to a tolerance of up to  $\frac{3}{4}$ ”.

Any adjustable foundation deemed to be within these allocated tolerances is considered to have met the manufacturer’s quality control standards.

## THAT “NEW PRODUCT” SMELL:

Some people notice a slight odor to their new adjustable base—this can come from our material manufacturing process. This smell is normal and usually disappears before the product reaches you. Sometimes, however, this smell may still be noticeable. It usually disappears after a few weeks, providing adequate ventilation of the product and the environment.

## BREAK IN PERIOD:

You can speed up the break-in period by simply spending time in the adjustable bed through activities such as reading, watching TV or playing with the kids or grandkids. The extra movement will help the adjustable base respond to weight and temperature

changes. Some of the materials in our adjustable bases such as the woods, metals and plastics used in the platform, frame and components are sensitive to moisture content and temperature and may make sounds in colder environments.

## **PAIRED OPERATION:**

When operating a “paired” split base setup there may be a time latency up to 1.5 seconds between each bases articulation.

## **WEAR AND TEAR:**

Wear and tear is damage that naturally and inevitably occurs as a result of normal use or aging.

## **FABRIC CARE:**

To prolong the life of your fabric, protect from direct sunlight whenever possible. For spot cleaning, wipe area with a light damp sponge or vacuum with a soft brush attachment to remove particles. Keep at a minimum of 30cm (12 inches) away from direct heat sources. For a deeper cleaning, blot liquid spills with a clean dry cloth. Wipe with a clean cloth dampened with warm water. Do not wet excessively. A soft bristle brush may be used to remove ingrained soil. Avoid scratching by gentle brushing. Wipe with a clean cloth dampened with warm water to remove residues. Dry in shade away from direct heat. If persistent marks remain visible after cleaning, seek professional advice.

## **PRODUCT RATINGS:**

The lift motors are not designed to operate continuously for more than [2] minutes in an [18] minute time period or approximately 10% duty cycle. Attempting to circumvent or exceed this rating will shorten the life expectancy of the product and may void the warranty. The massage motors are not designed to operate continuously for more than 30 minutes at a time. Please allow the massaging system to rest for 30 minutes after automatic massage shut off before restarting.

## **WEIGHT LIMITS:**

This product is not rated to support weights in excess of 340 kg inclusive of the mattress and bedding. The base will structurally support this weight, provided it is evenly distributed across the bed base. The adjustable base is not designed to support or lift this amount in the head or foot sections alone. Exceeding this weight restriction could damage the bed and/or cause injury and will void the warranty.

## **IMPORTANT DO'S AND DON'TS**

### **DO:**

- Plug your adjustable base into a power surge protector.
- Evenly distribute weight when sleeping in a split setup. Uneven distribution of weight can cause the base to raise unevenly.

- Call Customer Service for any technical issues. Do not try to force the base down, this can damage the motors or frame.
- Use mild soap and water to clean your adjustable base if staining occurs.
- Keep in mind that adjustable bases are recommended to be used with adjustable friendly mattresses.
- Lower to the flat (horizontal) position after use and in between presets.
- Register your warranty as soon as your adjustable base has been delivered.

#### **DON'T:**

- Sit on corners/edges of base, this may warp the frame, struts or foam.
- Tilt the base on its side. This can damage the legs and/or leg screws.
- Stand or jump on the adjustable base at any time, this can damage the frame and motors.
- Drag the base to move it. Dragging the base could damage the frame, strip the nut/bolts or break the legs. Purchase castors if you plan on moving your base routinely.
- Enter and exit the adjustable base with the head and/or foot in the articulated position. Enter or exit your adjustable in the flat (horizontal) position.
- Tinker with or modify base. This will void the warranty.
- Press down on the head or foot while actuated can damage frame and motors.

#### **FCC Compliance:**

**NOTE:** This equipment has been tested and found to comply with the limits for a Class B digital device, pursuant to part 15 of the FCC Rules. These limits are designed to provide reasonable protection against harmful interference in a residential installation. This equipment generates, uses and can radiate radio frequency energy and, if not installed and used in accordance with the instructions, may cause harmful interference to radio communications. However, there is no guarantee that interference will not occur in a particular installation. If this equipment does cause harmful interference to radio or television reception, which can be determined by turning the equipment off and on, the user is encouraged to try to correct the interference by one or more of the following measures:

- Reorient or relocate the receiving antenna.
- Increase the separation between the equipment and receiver.
- Connect the equipment into an outlet on a circuit different from that to which the receiver is connected.
- Consult the dealer or an experienced radio/TV technician for help.

**SAVE THESE INSTRUCTIONS**



# Parts List

**Before discarding the packing materials, ensure all the parts are accounted for.**

**All electronics and components that need to be installed are located in boxes under the base or attached to the frame.**

- A. Wireless Remote Control and AAA Batteries (3)
- B. Mattress Retainer Bar\*
- C. Legs (4)
- D. Power Cord
- E. Power Supply
- F. Power Down Box (9 volt alkaline batteries not included)
- G. Connecting Strap†\*
- H. Sync Cord‡

A



B \*



C



D



E



F



G †\*



H ‡



## Misc Parts (not included):

- I. Surge Protector
- J. 9 Volt Alkaline Batteries (2)

\* These items are attached to the base for shipping purposes. Carefully remove from base and set aside.

‡ Only included in the width of the bases  $\leq 1000\text{mm}$ .

## MISC Parts (NOT INCLUDED)

I



J



## Base and Remote Overview

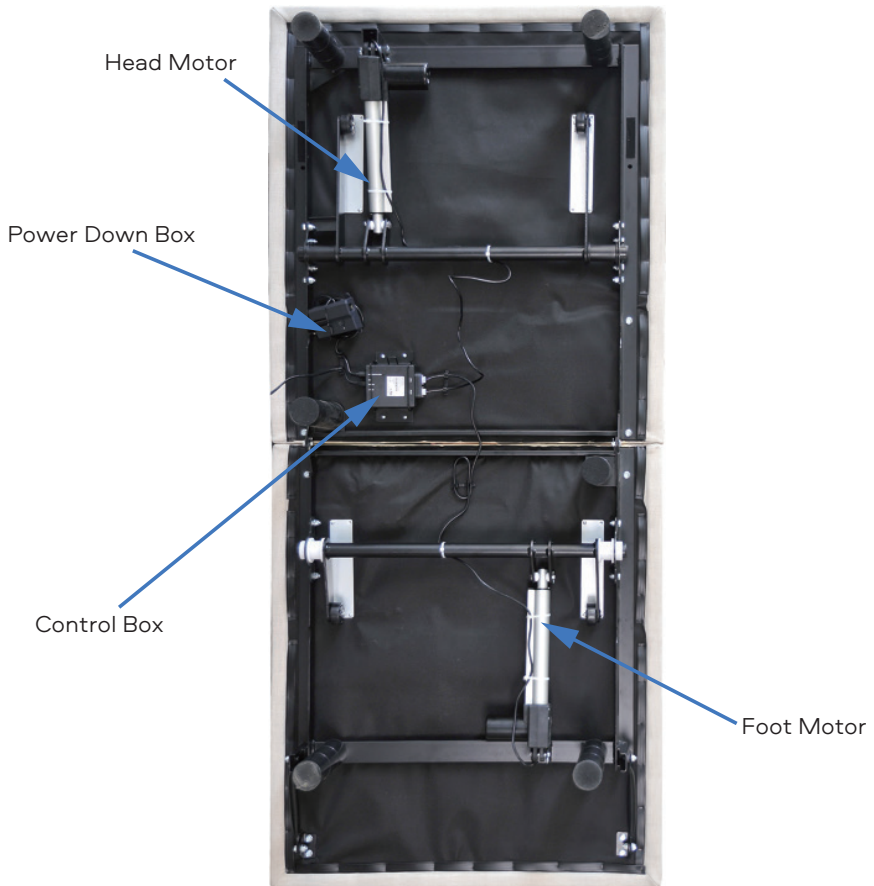

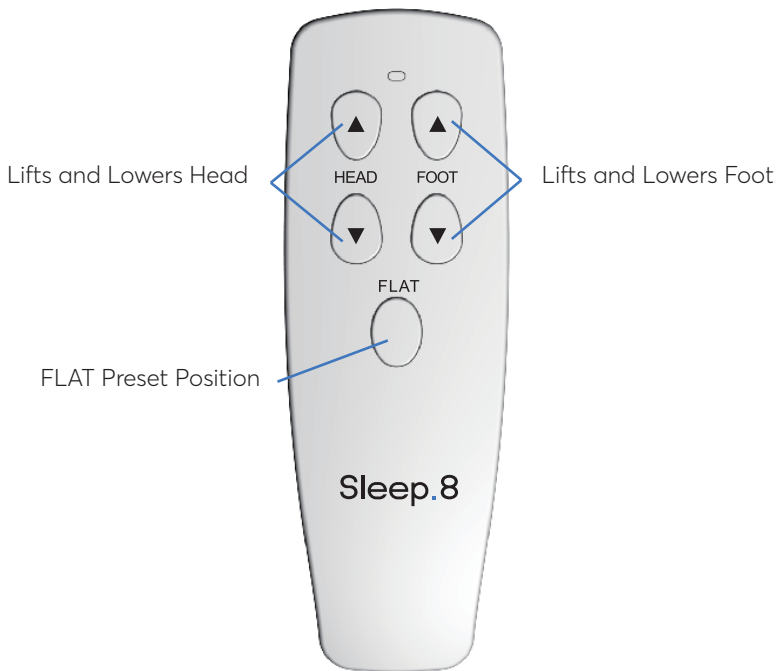

### ⚠ WARNING



- Be sure no one is near or under the bed when you lower it.
- Always engage Child Safety Lock on the remote before leaving bed.
- Store remote where children cannot reach it.
- Keep bed in flat position when not in use.

### ACTIVATE CHILD SAFETY LOCK



- Press and hold **FLAT + HEAD UP** for more than 3 seconds, the indicator light will flash 2 times to indicate the successful activation of the **CHILD SAFETY LOCK**.
- When the child safety lock is on, by clicking any button, the adjustable base will not respond and the indicator light of the remote will flash 2 times as a reminder.

### DEACTIVATE CHILD SAFETY LOCK



- Press and hold **FLAT + FOOT UP** for more than 3 seconds, the indicator light will flash 2 times, indicating the **CHILD SAFETY LOCK** is deactivated.
- When the child safety lock is released, click any button, the adjustable base will work normally.

# Quick Reference Guide

**Not to scale. For illustration purposes only. Read all instructions before beginning installation.**

## CONTROL BOX OVERVIEW

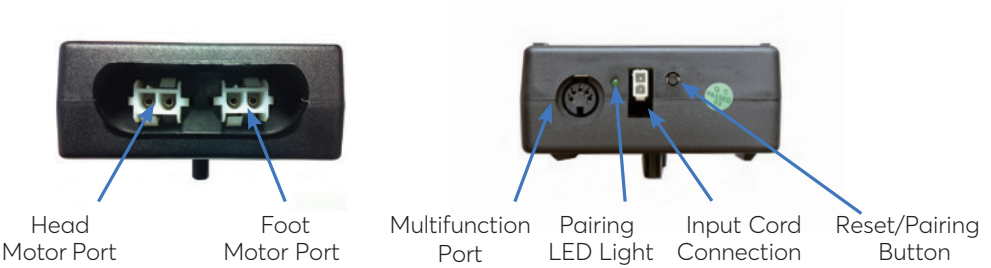

**If installing a split unit, see page 18.**

## ELECTRONICS OVERVIEW

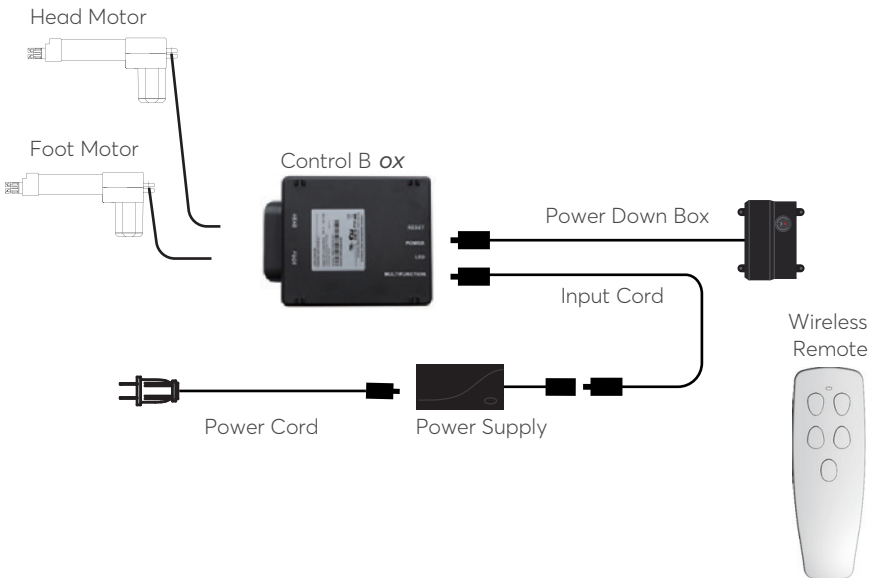

## Always use two people when setting up the base

### STEP 1

Place the bed base box in a desired location with the top of the box facing up. Remove the binding straps and packing materials, making sure not to puncture the box with any sharp objects.

### STEP 2

Remove the bed base from the box keeping the bottom of the base facing upwards.

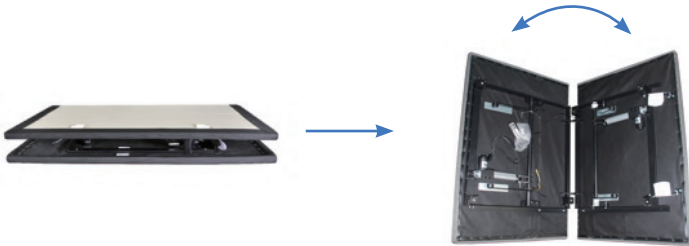

### STEP 3

To install the legs, thread the washer over the bolt of the leg with the recessed side facing the leg, and tighten by hand.

**Do not over tighten.**



### STEP 4

**To sync two bases see detailed installation instructions on page 18.**

Locate the Power Down Box and install (2) 9 Volt Alkaline Batteries (not included).

## STEP 5

Uncoil input Power Cord (connected to Control Box's power port) and plug into Power Supply.



## STEP 6

Uncoil the Power Cord and connect to the Power Supply. Place Power Supply on the ground and extend from the base. Ensure that the Power Supply and all attached cords are directed toward the desired surge protector.



## STEP 7

Carefully flip the base over on to its legs. Important: Two people are required to move the bed base. Do not drag across the floor. Do not rest frame on its side, excessive pressure may damage the legs.

## STEP 8

Plug the power cord into a power source.

**A surge protector is recommended.**



## STEP 9

Quickly test remote functions to verify proper setup before placing mattress on base. Return the base to a flat position before placing the mattress on top.

## STEP 10

Slide the left side of the mattress retainer bar into the bracket. Pull the retainer bar to the opposite bracket and secure the right side.



**Setup is now complete! Test all functions on remote.**



# Remote Control

Remote Control arrives paired to the adjustable base. Three (3) AAA batteries are required to operate the remote.



## BUTTON OVERVIEW



HEAD

### Head Position Adjustments

Use to raise and lower the head section of your adjustable base.



FOOT

### Foot Position Adjustments

Use to raise and lower the foot section of your adjustable base.



FLAT



### Bed FLAT Button

Press the button to return both the head and foot to a FLAT position.



# Remote Control Pairing

## Remote Pairing

The original remote that comes in the box is already paired to the adjustable base. No further action is required. In the event that the remote is not paired with the base, follow the steps below.

### STEP 1

Locate the Power Down Box and press the button TWICE. A light on the Power Down Box will illuminate.



### STEP 2

Remove the back cover of the remote, press and hold down the PAIR button. The PAIR button will illuminate blue and start flashing. When the PAIR button stops flashing, the illuminated light on the Power Down Box will go out. Release the PAIR button. The remote is now paired to the adjustable base.



### STEP 3

Test all remote functions. If the remote buttons do not impact the adjustable base movements, please repeat the process again.

#### \*ALTERNATE REMOTE PAIRING PROCESS!

Locate the Control Box (see base overview and quick reference guide for corresponding base) and press the Reset/Pairing button twice. A pairing LED light will illuminate green on the Control Box. On the back of the remote, press and hold the PAIR button. The PAIR button will illuminate blue and start flashing. When the PAIR button stops flashing, the green LED light on the Control Box will go out. Release the PAIR button. The remote is now paired to the adjustable base.

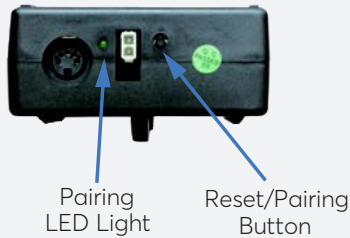

## Power Down Box

**Store the Power Down Box in a convenient location for emergency use. Two (2) 9 volt alkaline batteries are required to operate the power down feature and are NOT included.**

### OVERVIEW

For emergency use only, in case of a power outage. In the event that the base is stuck in an articulated position during a power outage, the Power Down Box will return the base to a FLAT position. Batteries are not to be used for normal operation of the base.



### STEP 1

Install the 9 volt alkaline batteries into the provided Power Down Box. Do not mix brand name batteries.

### STEP 2

Press the button on the Power Down Box to lower the base to FLAT position.

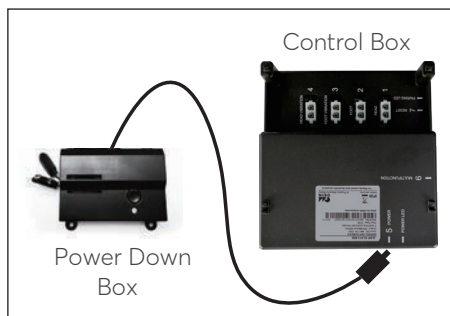

## Syncing Two Bases (Optional)

**A Sync Cord is included with the base. Not available on Queen, Full or Full-Long size bases. The Sync Cord connects the two control boxes to a single remote for the synchronization of two bases.**

### STEP 1

Unplug bases from power source.

### STEP 2

Disconnect the Power Down Box cable from each Control Box or splitter cable. Make note where the cable was plugged in.

### STEP 3

Connect the male end of each Sync Cord to Control Box or splitter cable. Insert it into the same port that you disconnected the Power Down Box from in Step 2.

### STEP 4

Connect each Power Down Box male connection to the sync cord female connection (refer to illustration at right).

### STEP 5

Plug bases back into the power source.

### STEP 6

Check to ensure all cords are securely attached. Both remotes will now operate both bases simultaneously.

**The system is now linked. Pressed buttons on either remote will control the two bases simultaneously.**

## PERFORMANCE NOTES

If bases become mismatched, pressing the FLAT button will re-sync the mechanical positions.

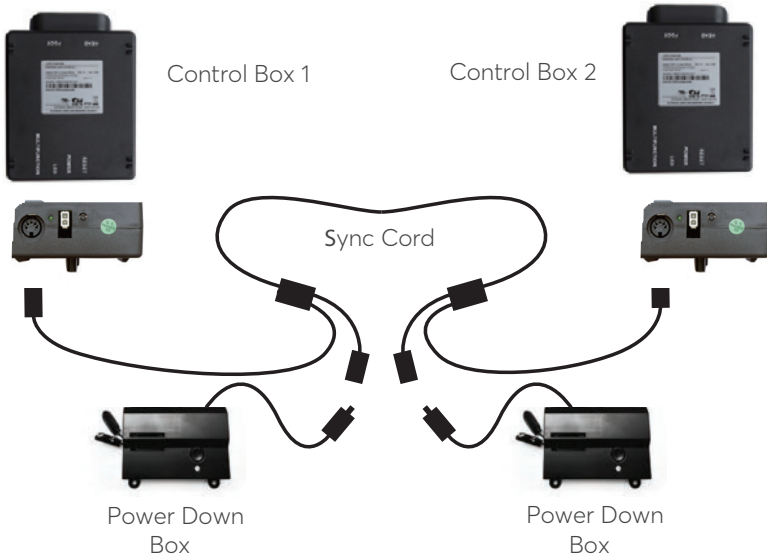

## Connecting Strap (Optional)

**If any split setup is being installed, plastic connecting straps are provided (one per base) to secure the bases together. Use both straps to secure the head and foot portions together.**

### STEP 1

Place the connecting strap between the first and second section legs of the base and do not tighten.

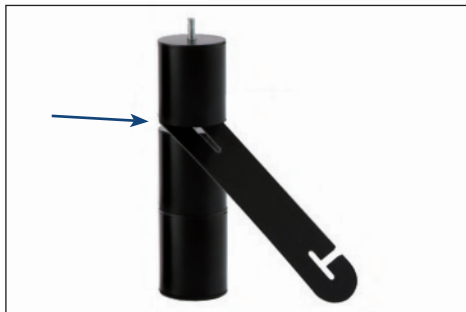

## STEP 2

Install the legs on the base.



## STEP 3

Place the other end of connecting strap between the first and second section legs of the other base, and adjust the space of the two bases. Re-tighten legs. **Do not over tighten.** Use the remaining strap on other end of the base.

## Troubleshooting

### If one or more functions on the bed base have stopped operating:

- Check under the bed base to verify that the wired connections are secure and that there are no cords or bedding obstructing the movement of the base.
- Check to ensure the green LED light is illuminated on the control box. If there is no light, verify that the input and power cords are properly connected.
- Unplug the base for 1 hour to reset the electronic components.
- Plug bed base into a different electrical outlet, or test current outlet with another working appliance (a grounded, electrical surge protector is recommended).
- Remove and replace full batteries in the remote control and re-pair the remote to the base (see page 15).

If issue is not resolved by following the instructions above, locate serial number on warranty card or back of remote.

# PORTUGUESE

<b>Medidas de precaução e particularidades</b>	22
<b>Lista de peças</b>	27
<b>Guia rápida de operação</b>	28
<b>Guia de instalação</b>	30
<b>Guia de instalação</b>	31
<b>Controlo remoto</b>	34
<b>Controlo remoto paralelo</b>	35
<b>Unidade de interrupção de alimentação</b>	37
<b>Sincronização de duas bases (não é obrigatório)</b>	38
<b>Correia de Ligação (À escolha)</b>	39
<b>Solução de problemas</b>	40

## Medidas de precaução e particularidades

**Atenção:** Negações da responsabilidade pela segurança  
**Leia todas as instruções antes de usar sua base regulada de cama.  
Guarde estas instruções.**

### **PARA REDUZIR O RISCO DE CHOQUE ELÉTRICO, DE QUEIMADURAS, DE INCÊNDIO OU DE LESÃO:**

Para a segurança e as operações ótimas ligue a base de cama ao estabilizador de tensão (não forma parte do conjunto de entrega). A base de cama deve ser ligada só imediatamente à tomada de rede ou ao estabilizador de tensão (é recomendado com insistência). Sempre desligue a base de tomada elétrica antes de manutenção de qualquer parte da base. Para reduzir o risco de choque elétrico, antes de limpar desligue a base da tomada. Para uma desligação segura convença-se que a base ficar na posição horizontal e todos os motores forem desligados, e desligue a ficha da fonte de alimentação.

Mantenha a fonte de alimentação longe das superfícies aquecidas. Nunca opere a base quando forem bloqueadas os furos de ar. Mantenha os furos de ar livres de felpa, cabelo, etc. Não deixe cair e não insira quaisquer objectos nos furos. Deixe usar a base de cama e chame o centro de serviço qualificado se: for danificado o cordão ou a ficha, se este não funcionar de maneira devida ou se nestes entrar a água. Use esta base de cama apenas segundo destino tal como é descrito nesta guia. Não use os acessórios / bocais que não são recomendados pelo produtor. É requerida uma atenção elevada quando a base de cama for usada pelas crianças ou perto delas, pelos convalescentes, pelos inválidos ou se perto houverem os animais domésticos. Uma ligação incorreta do equipamento pode levar ao choque de corrente, o fogo ou o funcionamento incorreto da base desta cama. Se a ficha não convir à tomada chame o electricista qualificado para instalar uma tomada conveniente. Uma alteração não sancionada ou renúncia de usar a tomada de parede ou de estabilizador de tensão pode levar até anulação de sua garantia referida à parte elétrica do artigo.

### **ANIMAIS DOMÉSTICOS E CRIANÇAS:**

Utilize todos os materiais de embalagem, já que estes podem representar o erigo de estrangulação das crianças pequenas e os animais domésticos. Para evitar lesões não é recomendado permitir as crianças pequenas e os animais domésticos jogarem na cama ou debaixo desta. As crianças não devem usar a base de cama sem cuidado de adultos.

### **MARCAPASSOS:**

Alguns artigos contêm os imãs de neodímio que podem ser o obstáculo para funcionamento de tais dispositivos como os marcapassos, os cardioversores-desfibriladores implantáveis e quaisquer outros dispositivos sensíveis aos campos magnéticos. É recomendado com insistência que os proprietários de tais dispositivos médicos consultarem seu médico antes de usar os artigos que contêm os imãs de neodímio. Também é possível que alguns marcapassos poderem interpretar falsamente as vibrações adicionais da função de massagem como movimento / exercício físico. É um fenómeno habitual para qualquer artigo que produz a vibração e não pode influir sobre o marcapassos. Por favor, consulte seu médico antes de usar a função de massagem.



## **USO NAS CONDIÇÕES DE CASA E PADRÕES HOSPITALARES:**

As bases reguladas de cama Ergomotion são destinadas apenas para usar em casa. Esta base não foi projectada como uma cama hospitalar, e não é destinada para satisfazer os padrões hospitalares. Não use esta base com equipamento para terapia com oxigénio de tipo de tenda ou perto dos gases com perigo de explosão.

## **FUNÇÕES ADICIONAIS DE SEGURANÇA**

Os rodízios (equipamento auxiliar opcional do pé) são equipados com rodas de fixação para evitar um movimento não desejável. Inclusive quando forem bloqueados e não poderem rolar, os rodízios podem deslizar. Os motores para a cabeça e para os pés soltados livremente são destinados para baixar o colchão apenas sob influência da força de gravidade, sem fazê-lo nunca estirar para baixo, o que reduz ao mínimo a possibilidade de compressão.

## **MECANISMOS DE ELEVAÇÃO E BAIXADA**

Durante elevação / baixada será emitido o som de buzina mínimo. Isso é normal. Durante tempo de funcionamento as rodas da alavanca elevadora estão em contato com o suporte da base. Este contato pode levar a entrar em contato entre o metal com metal ou o metal com plástico. Isso exerce uma pequena tensão sobre os componentes em movimento, e a ressonância é reduzida até o nível mínimo. Se o Senhor (a Senhora) ouvir um ruído ou uma vibração excessivos mude a direção de movimento (para cima ou para baixo) da base com ajuda de unidade de controlo remoto. Isto deve pôr os mecanismos de ativação da base na posição de operação devida. Durante funcionamento normal da base as rodas que permitem instalar a cama a certa distância da parede estão em contato com plataforma de aço e produzem certo ruído. Quando o Senhor (a Senhora) se acostar, se levantar ou se mover na cama, este ruído poderá ser ouvido quando entram em contato as rodas com plataforma. Isso é normal.

## **MATERIAIS**

As bases reguladas Ergomotion são produzidas de diferentes materiais inclusive a madeira, o metal, o plástico e o tecido. A tensão, a pressão ou o movimento aplicados ao quadro, à plataforma ou ao corpo durante uso geral podem emitir um som ouvido.

## **FUNÇÃO DE MASSAGEM E LUGAR DE INSTALAÇÃO**

Durante uso da função de massagem é ouvido um ton durante funcionamento. Isso é normal. Na medida de aumento do nível de intensidade de massagem o ton vai se aumentar. O volume deste ton é ligado diretamente ao ambiente ao redor de cama. Por exemplo, numa habitação de demonstração o ruído do meio ambiente vai superar parcialmente o ruído de massagem. No entanto, durante instalação nas condições de casa, com assoalhos de madeira, com tapete ou sem este, o ruído de massagem vai se notar mais. Para reduzir esta ressonância ao mínimo coloque um pedaço de tapete ou as guarnições de borracha debaixo de cada pé ou rodízio da base. É possível sentir a vibração ou ouvir o ruído emitido do quadro externo de cama, dos suportes de cabeceira, das cabeceiras ou estribos se os parafusos de fixação não forem apertados bem.

Os níveis 1-6 de intensidade de massagem significam as revoluções de motor por minuto. O nível 6 oferece o número máximo de revoluções por minuto. No entanto, isso não significa que a sensação de vibração for máxima. Segundo material de colchão, a espessura e posição de usuário a sensação de vibração vai se distinguir. Recomendamos o usuário ajustar a intensidade de massagem que vai-lhe servir mais. É muito importante compreender a física de vibrações. Do mesmo modo que o motor pode funcionar irregularmente durante funcionamento livre, na medida de aumento das revoluções de rotação, ao mesmo tempo varia a intensidade de vibração.

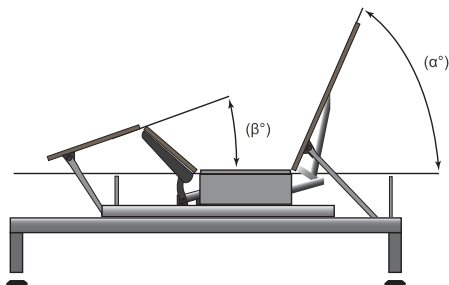

## TOLERÂNCIAS

Todas as bases reguladas de camas Ergomotion segundo marca e modelo são projectadas e produzidas para funcionar dentro dos limites de parâmetros dados de controlo de qualidade. As bases são submetidas às inspecções minuciosas e severas durante processo de controlo de qualidade para garantir o funcionamento de acordo com padrões durante operação normal. O uso efetivo normal é determinado de seguinte maneira: a base regulada deve operar com colchão e carga. Os procedimentos de teste requerem a realização de provas ao longo de todo o período de operação com carga distribuída até 120 kg. O ângulo (assinalado com "β" na fig. 1) entre a seção posterior e a seção plana para diferentes configurações de plataformas de suporte de colchão deve ser  $\pm 3^\circ$ , tolerância até  $1\frac{1}{2}''$ .

O ângulo (assinalado com "β" na fig.1) entre a seção plana e a seção para os pés para diferentes configurações de plataformas de suporte de colchão deve ser  $\pm 3^\circ$ , o que corresponde à tolerância até  $\frac{3}{4}''$ . Qualquer base regulada dentro dos limites destas tolerâncias estabelecidas é considerada como em conformidade com os padrões correspondentes de controlo de qualidade do produtor.

## CHEIRO DE "NOVO PRODUTO":

As vezes a gente nota um cheiro leve de nova base regulada, isto pode ser um cheiro habitual das peças ou materiais que acabam de ser produzidos. Isso é normal, e pelo habitual o cheiro dos materiais desaparece antes de comprar o artigo. No entanto, as vezes este cheiro sim pode se notar. Pelo habitual desaparece dentro de várias semanas com ajuda de arejamento.

## PERÍODO DE ADATAÇÃO:

O Senhor (A Senhora) pode acelerar o período de adaptação do artigo simplesmente usando a cama regulada para ler, ver o televisor ou jogar com as crianças ou os netos. Um movimento adicional ajuda a base regulada se adaptar ao câmbio das cargas de peso

a temperatura. Alguns materiais de nossas bases reguladas tais como a madeira, o metal, o plástico usados na plataforma, no quadro e nos componentes são sensíveis à umidade e temperatura e podem ranger nas temperaturas mais baixas.

## **USO PAR:**

Durante trabalho com uma instalação “que forma par” da base separada pode se observar um retardo de tempo até 1.5 segundos com cada ligação das bases.

## **DESGASTE E DANIFICAÇÃO:**

O desgaste das peças é natural e aparece inevitavelmente como resultado de uso normal ou desgaste do artigo.

## **TRATAMENTO DE TECIDO:**

Para prolongar o prazo de serviço do cobrimento de tecido protegê-lo na medida do possível contra influência dos raios de sol diretos. Para a limpeza por pontos limpe o setor com esponja ligeira úmida ou limpe com aspirador com um bocal macio. Trate de colocar o artigo a uma distância não inferior de 30 cm (12 polegadas) das fontes de calor imediatas. Para uma limpeza mais profunda umedeça o líquido derramado com tecido seco limpo. Logo limpe com tecido limpo umedecido com água morna. Não use muito líquido. Para eliminar uma sujidade penetrada pode-se usar uma escova macia. Evite as arranhaduras usando a escova. Logo limpe com tecido limpo umedecido com água morna. Seque o artigo na sombra longe do calor direto. Se as sujidades ficam visíveis após realizar a limpeza, chame uma consulta profissional.

## **PARÂMETROS ADMISSÍVEIS:**

Os motores de elevação não são destinados para funcionamento ininterrupto durante mais de [2] minutos durante [18] período de tempo de um minuto ou aproximadamente 10% do ciclo de funcionamento. O aumento de duração de funcionamento pode reduzir o prazo esperado de serviço do artigo e levar à anulação de garantia. Os motores de massagem não são destinados para o funcionamento ininterrupto de mais de 30 minutos de uma vez. Por favor, faça a interrupção durante funcionamento do sistema de massagem durante 30 minutos após desligação automático de massagem antes de posta em funcionamento de novo.

## **LIMITE DE PESO:**

Este produto não é destinado para suportar um peso maior de 340 kg, inclusive o colchão e a roupa de cama. A base vai suportar construtivamente este peso a condição que for distribuído sobre a base de cama. A base regulada não é destinada para suportar ou levantar o peso limite só nas seções de cabeça e de pé. A superação deste limite de peso pode levar à danificação de cama e/ou lesões, assim como à anulação de garantia.

## **IMPORTANTES "FAZER" E "NÃO FAZER":**

- Ligue a base regulada ao estabilizador de tensão.
- Distribua regularmente o peso durante o sono na instalação separada. Uma distribuição incorreta de peso pode levar a que a base levantar irregularmente.

- Chame o serviço de atendimento ao cliente por quaisquer questões técnicas. Não tente baixar por força a base para baixo, isso pode danificar os motores ou o quadro.
- Use o jabão e a água macios para limpar a base regulada se esta ficou suja.
- Leve em conta que é recomendado usar as bases reguladas com os colchões regulados correspondentes.
- Baixe à posição plana (horizontal) após o uso e durante os intervalos entre pré-instalações.
- Registre a garantia de artigo imediatamente depois de entrega de sua base regulada.

### **NÃO:**

- Sente-se sobre os extremos / bordos da base, isso pode entortar o quadro, os espeques ou a espuma de plástico.
- Incline a base de lado. Isso pode levar à danificação dos pés e/ou dos parafusos de pés.
- Levante-se e salte sobre a base regulada em qualquer momento, isso pode danificar o quadro e os motores.
- Arraste a base. O arrasto da base pode danificar o quadro, tirar a porca/os parafusos ou quebrar os pés. Adquirir os rodízios se planifica deslocar regularmente a base de cama.
- Acoste-se e levante-se da base regulada com base para a cabeça e/ou os pés na posição fixa. Se acostar ou se levantar com a posição de cama ajustada, quando fica na posição plana (horizontal).
- Repare ou modifique a base. Isso pode levar à anulação de garantia.
- A pressão sobre a cabeça ou os pés durante funcionamento pode levar à danificação do quadro e dos motores.

## **Conformidade com os requisitos de FCC:**

**Observação:** este equipamento foi testado e reconhecido que está conforme com as restrições para o dispositivo digital de classe B de acordo com parte 15 das regras FCC. Estas restrições são destinados para garantir a proteção razoável contra estorvos nos espaços habitáveis. Este equipamento gera, usa e pode irradiar a energia de radiofrequência, e se não for instalado e não for usado de acordo com instruções poderá interferir sobre a radiocomunicação. No entanto, não há nenhuma garantia que um artigo concreto produzir as interferências. Se este equipamento realmente interfere sobre recepção dos sinais de rádio e televisão, o que pode-se determinar por meio de ligação e desligação do equipamento, é recomendado que o usuário tentar de eliminar as interferências com ajuda de uma ou de várias de seguintes medidas:

- Mude a orientação ou desloque a antena de recepção.
- Aumente a distância entre o equipamento e o receptor.
- Ligue o equipamento à tomada no circuito que distingue-se do ao que é ligado o receptor.
- Chame a ajuda do revendedor ou um especialista experimentado de rádio / televisão.

## **GUARDE ESTAS INSTRUÇÕES**

## Lista de peças

**Antes de tirar os materiais de embalagem convença-se que forem disponíveis todas as peças.**

**Toda a eletrônica e os componentes que é preciso instalar ficam nas caixas debaixo da base ou fixados ao quadro.**

- A. Unidade de controlo remoto sem fio e pilhas de tipo AAA (3)
- B. Fixador de colchão\*
- C. Pés (4)
- D. Cordão de Alimentação
- E. Fonte de Alimentação
- F. Unidade de interrupção de alimentação (pilhas alcalinas de 9 volts não incluídas)
- G. Correia de ligação†\*
- H. Cordão de Sincronização‡

A



B \*



C



D



E



F



G †\*



H ‡



**Diferentes peças (não são incluídas):**

- I. Estabilizador de rede
- J. Baterias alcalinas de 9 volts (2)

\* Estas peças são fixadas à base só durante tempo de entrega. Tire da base com cuidado e põe de lado.

‡ Forma parte do conjunto só com largura da base  $\leq 1000$  mm. pg.6 Revista das peças de base e de controlo remoto

## MISC Parts (NOT INCLUDED)



## Base and Remote Overview

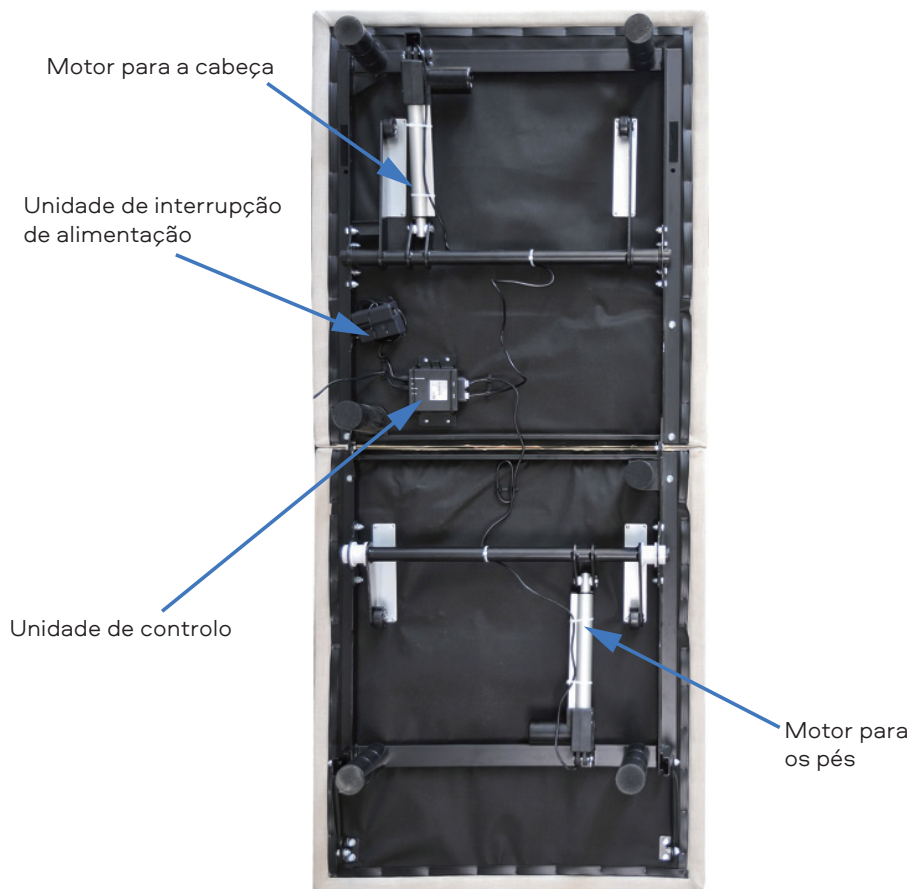

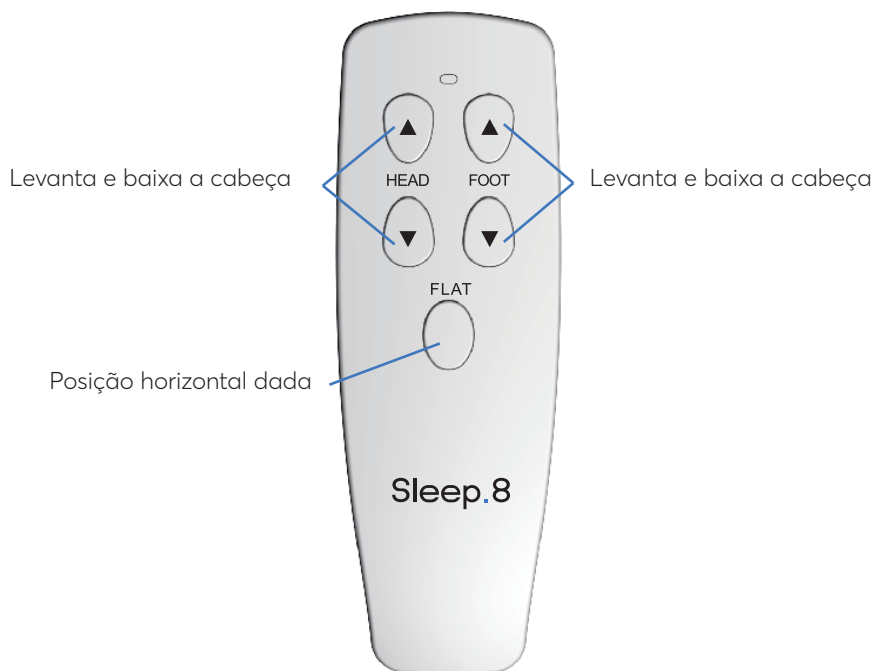

## ⚠️ ADVERTÊNCIA



- Certifique-se de que ninguém se encontra perto ou debaixo da cama quando a baixar.
- Accione sempre o bloqueio de segurança para crianças no telecomando antes de sair da cama.
- Guarde o telecomando num local onde as crianças não o possam alcançar.
- Mantenha a cama numa posição plana quando não estiver a ser utilizada.

## ATIVAR O BLOQUEIO DE SEGURANÇA PARA CRIANÇAS



- Prima e manter premida FLAT + HEAD UP durante mais de 3 segundos, a luz indicadora piscará 2 vezes para indicar que a operação foi bem sucedida.
- Ativação do BLOQUEIO DE SEGURANÇA PARA CRIANÇAS.
- Quando o bloqueio de segurança para crianças está ativado, ao clicar em qualquer botão, a base ajustável não responderá e a luz indicadora de o controlo remoto piscará 2 vezes como lembret

## DESATIVAR O BLOQUEIO DE SEGURANÇA PARA CRIANÇAS



- Prima e manter premida FLAT + FOOT UP durante mais de 3 segundos, a luz indicadora piscará 2 vezes indicando que o BLOQUEIO DE SEGURANÇA PARA CRIANÇAS está desactivado.
- Quando o bloqueio de segurança para crianças for libertado, clique em qualquer botão, a base ajustável funcionará normalmente.

**Não está na escala. Apenas para ilustrar. Antes de começar a instalação leia todas as instruções.**

## REVISTA DA UNIDADE DE CONTROLO



Conexão para motor para a cabeça

Conexão para o motor para os pés

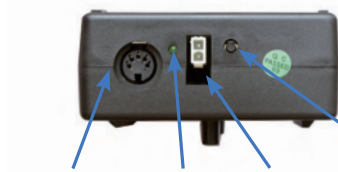

Porto multifuncional

Ligação da iluminação LED

Fio de entrada

Botão de reinício/conexão

**Se instalar uma unidade separada ver pág. 38.**

## REVISTA DA ELETRÔNICA

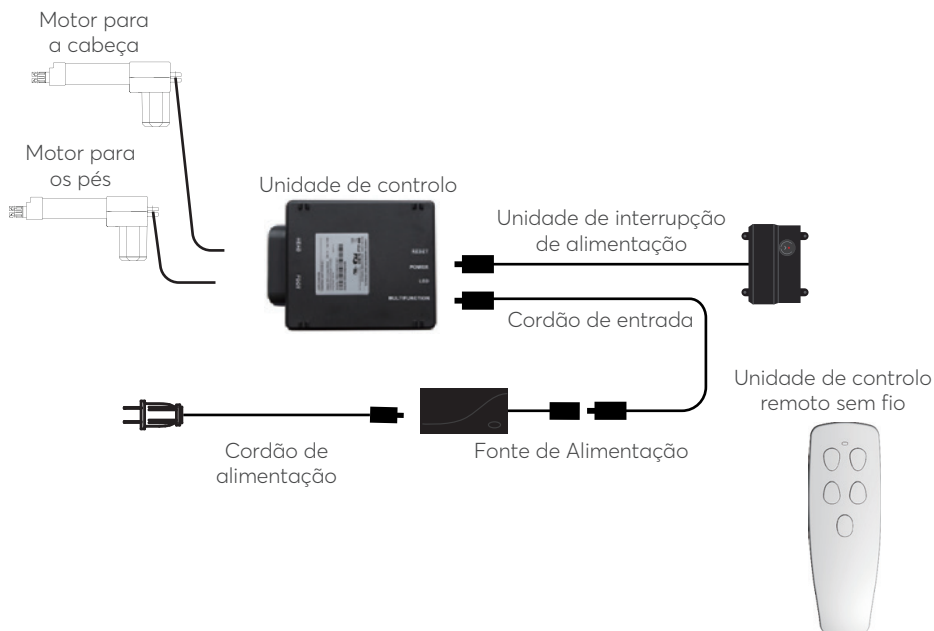



**Durante instalação da base são requeridas duas pessoas.**

## Passo 1

Instale a embalagem da base de cama num lugar necessário de tal maneira que a parte superior for orientada para cima. Tire as correias de atar e os materiais de embalagem observando para não perfurar a caixa com alguns objectos agudos.

## Passo 2

Tire a base de cama da caixa mantendo a parte inferior da base se orientar para cima.



## Passo 3

Para instalar os pés passe a arruela no parafuso do pé de lado afogado orientado até o pé, e aperte a mão.

**Não aperte demasiado forte.**



**To sync two bases see detailed installation instructions on page 38.**

Instale a unidade de interrupção de alimentação usando (2) as pilhas de 9 voltios (não formam parte do conjunto).

## Passo 5

Desenvolva o cordão de alimentação de entrada (ligado ao porto de alimentação da unidade de controlo) e ligue-o à fonte de alimentação.



## Passo 6

Desenvolva o cordão de alimentação e ligue-o à fonte de alimentação. Coloque a unidade de alimentação sobre o assoalho e coloque-a a uma distância da base. Convença-se que a unidade de alimentação e todos os cabos forem ligados ao estabilizador de tensão necessário.



## Passo 7

Vire com cuidado a base sobre os pés. Importante: para deslocar a base de cama são requeridas duas pessoas. Não arraste a base sobre o assoalho. Não coloque o quadro de lado, uma pressão excessiva pode danificar os pés.

## Passo 8

Conecte o cabo de alimentação a uma fonte de alimentação.  
**É recomendado usar o estabilizador de tensão de impulso.**



## Passo 9

Teste rapidamente as funções da unidade de controlo remoto para verificar o ajuste correto antes de colocar o colchão sobre a base. Volte a base na posição horizontal antes de colocar o colchão em cima.

## Passo 10

Insira o fixador esquerdo do colchão no suporte. Tire a barra de retenção até o suporte oposto e fixe o lado direito.



**A instalação é finalizada! Verifique todas as funções na unidade de controlo remoto.**



## Controlo remoto

A unidade de controlo remoto vai em conjunto com base regulada. Para a unidade de controlo remoto funcionar serão requeridas três (3) pilhas de tipo AAA.



### REVISTA DE BOTÕES



HEAD

**Regulação de Posição da Cabeça**

Use para levantar e baixar a parte de cabeça da base regulada.



FOOT

**Regulação de Posição dos Pés**

Use para levantar e baixar a parte de pé da base regulada.



FLAT



**O botão de posição de cama EM HORIZONTAL**

Aperte o botão para voltar a cabeça e os pés até a posição horizontal.

# Controlo remoto paralel

## Controlo remoto

A unidade original de controlo remoto que é entregue no conjunto, já é ligada à base regulada. A continuação não são requeridas nenhuma ações. Em caso se a unidade de controlo remoto não for conectada à base, realize as seguintes ações.

### Passo 1

Aperte duas vezes o botão na unidade de interrupção de alimentação. Incendia-se a lâmpada na unidade de interrupção de alimentação

Unidade de interrupção Reinício /  
Controlo paralelo

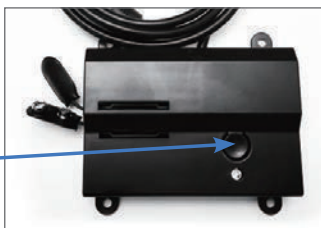

### Passo 2

Tire a tampa posterior da unidade de controlo remoto, aperte e mantenha apertado o botão "PAIR". O botão "PAIR" se incendia de cor azul e começa piscar. Quando o botão "PAIR" deixa de piscar, se apaga a lâmpada incendiada na unidade de interrupção de alimentação. Tire o dedo do botão "PAIR". Agora a unidade de controlo remoto é ligada à base regulada.

Botão PAIR



### Passo 3

Verifique as funções remotas. Se os botões remotos não influem sobre os movimentos básicos regulados, por favor, volte a fazer este processo uma vez mais.

#### \*CONTROLO REMOTO ALTERNATIVO!

Na unidade de controlo (ver revisão da base e a guia de informação em breve para a base correspondente) aperte duas vezes o botão de reinício / controlo paralelo. Na unidade de controlo incendia-se o indicador LED verde. No painel posterior da unidade de controlo remoto aperte e mantenha apertado o botão "PAIR". O botão "PAIR" incendia-se de cor azul e começa piscar. Quando o botão "PAIR" deixa de piscar se apaga o diodo emissor de luz verde na unidade de controlo. Tire o dedo do botão "PAIR". Agora a unidade de controlo remoto é ligada à base regulada.



Botão Reinício/  
Controlo paralelo

Controlo paralelo Indicador  
de diodo emissor de luz

## Unidade de interrupção de alimentação

**Instale a unidade de interrupção de alimentação em um lugar cómodo para o uso de emergência. Localizar a caixa de alimentação e instalar (2) baterias alcalinas de 9 volts (não incluídas).**

### REVISTA

Apenas para o uso de emergência, em caso de desligação de energia eléctrica. Em caso se a base se atascar na posição articulada durante desligação de energia eléctrica, a unidade de interrupção de alimentação voltará a base na posição horizontal. As pilhas não devem se usar para o funcionamento habitual da base.



### Passo 1

Instalar as pilhas alcalinas de 9 volts na caixa de alimentação fornecida. Não misturar as baterias de marca

### Passo 2

Aperte o botão na unidade de interrupção de alimentação para baixar a base na posição horizontal.



## Sincronização de duas bases (não é obrigatório)

**À base é incluído o cordão de sincronização. Não é disponível no conjunto com dimensões Queen, Full ou Full-Long. O cordão de sincronização liga duas unidades de controlo com uma unidade de controlo remoto para sincronização de duas bases.**

### **Passo 1**

Desligue as bases da fonte de alimentação

### **Passo 2**

Desligue o cabo de desligação da unidade de alimentação de cada unidade de controlo ou de cabo de filtro DSL. Preste atenção onde foi ligado o cabo.

### **Passo 3**

Ligue o extremo de inserção de cada fio de sincronização à unidade de controlo ou ao cabo de filtro DSL. Insira-o no mesmo porto do que tem desligado a unidade de interrupção de alimentação no Passo 2.

### **Passo 4**

Ligue cada ligação de entrada da unidade de interrupção de alimentação à ligação de entrada do cabo de sincronização (ver a ilustração à direita).

### **Passo 5**

Ligue as bases de volta à fonte de alimentação.

### **Passo 6**

Convença-se que todos os cabos forem fixados seguramente. Agora ambas unidades vão funcionar com ambas bases ao mesmo tempo.

**Agora este sistema é ligado entre si. Quando apertar o botão em qualquer unidade de controlo remoto, ao mesmo tempo serão controladas duas bases.**



## OBSERVAÇÕES DE FUNCIONAMENTO

Se as bases começam funcionar descoordenadas, quando apertar o botão FLAT isso leva à sincronização de novo das posições mecânicas.

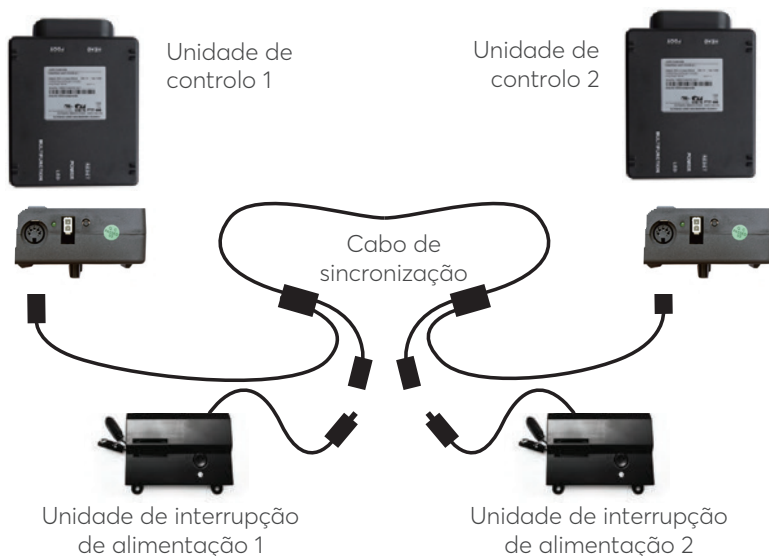

## Correia de Ligação (À escolha)

**Quando instalar alguma parte individual são previstas as correias de ligação (uma para cada base) para fixar as bases juntas. Use ambas correias para fixar a parte de cabeça e a de pé junto.**

### Passo 1

Coloque a correia de ligação entre o primeiro e o segundo pé de seção da base de cama, mas não aperte-a.

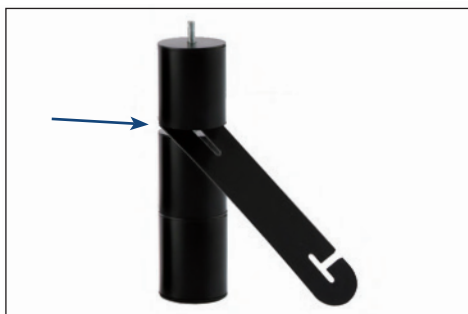

## Passo 2

Instale os pés sobre base de cama



## Passo 3

Aperte os pés novamente. Não aperte demais. Repita este processo na outra extremidade da cama.

## Solução de problemas

### Se uma ou mais funções na base da cama pararam de operar:

- Verifique sob a base da cama para verificar se as conexões estão firmes e que não há cabos ou roupa de cama obstruindo o movimento da base.
- Verifique se a luz LED verde está acesa na caixa de controle. Se não há luz, verifique se os cabos de entrada e de alimentação estão conectados corretamente.
- Desligue a base por uma hora para reiniciar os componentes eletrônicos.
- Ligue a cama em uma tomada elétrica diferente, ou teste a tomada com outro aparelho (estabilizador de energia elétrica é recomendado).
- Se o problema não for resolvido seguindo as instruções acima, localize o número de série no cartão de garantia ou na parte de trás do controle remoto.

# ESPAÑOL

<b>Precauciones de seguridad y declaraciones de uso</b>	42
<b>Lista de componentes</b>	47
<b>Resumen de Base y Control Remoto</b>	48
<b>Guía de referencia rápida</b>	50
<b>Guía de instalación</b>	51
<b>Mando a distancia</b>	54
<b>Emparejamiento del mando a distancia</b>	55
<b>Caja de alimentación auxiliar</b>	57
<b>Sincronización de dos bases (opcional)</b>	58
<b>Pletina de conexión (opcional)</b>	59
<b>Solución de problemas</b>	60

## Precauciones de seguridad y declaraciones de uso

**Aviso: NExención de responsabilidad en materia de seguridad**  
**Lea todas las instrucciones antes de utilizar su somier regulable.**  
**Conserve estas instrucciones.**

### **REDUCCIÓN DEL RIESGO DE DESCARGAS, QUEMADURAS, NCENDIOS O LESIONES:**

Para una óptima seguridad y funcionamiento, conecte el bastidor de la cama a un protector contra subida de tensiones (no incluido). El bastidor de la cama se debe enchufar directamente a un enchufe de pared o a un protector contra subida de tensiones (muy recomendado). Antes de reparar cualquier parte del bastidor desenchúfela siempre del enchufe de la pared. Para reducir el riesgo de descargas eléctricas, desenchufe el bastidor antes de limpiarlo. Para una segura desconexión, asegúrese de que el bastidor esté en posición plana, con todos los motores apagados y entonces desenchúfela de la fuente de alimentación. Mantenga el cable de alimentación lejos de superficies calientes. Nunca opere el bastidor cuando las aberturas de aire estén bloqueadas. Mantenga las aberturas de aire libres de pelusa, pelos y similares. No deje caer ni inserte ningún objeto en ninguna abertura. Deje de utilizar el bastidor de la cama y póngase en contacto con un centro técnico cualificado en caso de: tener un cable o el enchufe roto, si no funciona correctamente o si se ha caído al agua. Utilice este bastidor de la cama solo para el uso previsto tal como se describe en este manual. No use accesorios adjuntos que no sean recomendados por el fabricante. Se requiere una estrecha supervisión cuando el bastidor de la cama sea utilizado por niños, por personas convalecientes, por personas discapacitadas o porque esté al alcance de niños o mascotas. Una conexión inapropiada del equipo podría provocar riesgo de descargas eléctricas, incendios o un funcionamiento defectuoso del bastidor de cama. Si el enchufe no se adapta al enchufe de la pared, póngase en contacto con un electricista cualificado para instalar un enchufe de pared adecuado. La modificación no autorizada, la falta del uso de un enchufe de pared o de un protector contra subida de tensiones podría anular la parte eléctrica de su garantía.

### **NIÑOS Y MASCOTAS:**

Deshágase inmediatamente de todo el material de embalaje, ya que podría representar un riesgo de asfixia para niños pequeños o mascotas. Para evitar daños, no se recomienda dejar a los niños o a las mascotas pequeñas que jueguen encima o debajo de la cama. Los niños no deben operar el bastidor de la cama sin la supervisión de un adulto.

### **MARCAPASOS:**

Algunos productos contienen IMANES de neodimio, que podrían interferir con dispositivos tales como marcapasos, ICD (desfibrilador cardioversor implantable) o cualquier otro dispositivo sensible a los campos magnéticos. Se RECOMIENDA encarecidamente a los propietarios de dichos dispositivos médicos que consulten a su médico antes de utilizar productos que contengan IMANES de neodimio. También es posible que algunos marcapasos pudieran interpretar erróneamente la función opcional de masaje vibratorio como movimientos o ejercicios. Esto es común con cualquier producto que cree un movimiento vibratorio y podría no afectar al marcapasos. Por favor consulte a su médico antes de usar la función de masaje.

## **USO EN CASA Y ESTÁNDARES HOSPITALARIOS:**

Los bastidores de cama ajustables Ergomotion están diseñados únicamente para su uso en el hogar. Este bastidor no ha sido diseñado como una cama de hospital y no está diseñado para cumplir con los estándares hospitalarios. No use este bastidor con equipos de oxigenoterapia TENT TYPE o cerca de gases explosivos.

## **CARACTERÍSTICAS ADICIONALES DE SEGURIDAD**

Las ruedas (accesorios opcionales de las patas), van equipadas con bloqueo para evitar movimientos no deseados. Incluso cuando están bloqueadas y no pueden rodar, es posible que las ruedas se deslicen. Los motores independientes del cabecero y del trasero están diseñados para bajar el colchón al retraerse únicamente con la gravedad, nunca tirando hacia abajo, lo que minimiza los pellizcos.

## **MECANISMOS DE ELEVACIÓN/DESCENSO**

La función de elevación/descenso emitirá un leve zumbido durante su funcionamiento. Esto es normal. Durante el funcionamiento, las ruedas del brazo elevador hacen contacto con el soporte de la plataforma del bastidor. Este contacto puede provocar un contacto de metal sobre metal o de metal sobre plástico. Esto aplica una ligera tensión sobre los componentes móviles y el ruido se reduce al mínimo. Si se experimentara ruido o una vibración excesiva, con el mando a distancia invierta la acción del movimiento del bastidor (hacia arriba o hacia abajo). Esto debería realinear los mecanismos de activación del bastidor a su adecuada posición operativa. En una operación normal del bastidor, las ruedas permiten que la cama mantenga la distancia de la pared y que haga contacto con los soportes de la plataforma de acero del bastidor creando así un ruido de contacto. Al cargar, descargar o cambiar de peso en el bastidor, este ruido de contacto podría ser audible a medida que las ruedas entren en contacto. Esto es normal.

## **MATERIALES**

Los bastidores ajustables de Ergomotion están fabricados con diferentes materiales como madera, metal, plástico o tejidos. La tensión, la presión o el movimiento aplicado al bastidor, a la plataforma o a la cubierta podrían crear un sonido audible por razón de un uso general.

## **OPERACIÓN DE MASAJE Y ENTORNO DE UBICACIÓN**

La función de masaje emitirá un tono durante la operación. Esto es normal. A medida que aumenta el nivel de intensidad del masaje, el tono se intensificará. El volumen de este tono está directamente relacionado con el entorno de ubicación. Por ejemplo, cuando se demuestra en una sala de espectáculos, el ruido ambiental circundante cubrirá parte del ruido del masaje. Sin embargo, cuando se instala en un hogar con pisos de madera, alfombrados o no, el volumen del masaje será más notable. Para minimizar esta resonancia, coloque un pedazo de alfombra o tazas de goma debajo de cada pata o rueda del bastidor. Es posible experimentar vibración o ruido desde el marco exterior de la cama, si los soportes de la cabecera, la cabecera, los estribos o los tornillos de montaje no están bien apretados.

Los niveles 1-6 de intensidad de masaje representan las revoluciones por minuto del motor. El nivel 6 proporciona el número máximo de RPM. Sin embargo, esto no significa que la sensación de vibración sea más fuerte. Dependiendo del material del colchón, el grosor y la posición del usuario, la sensación de vibraciones será diferente. Animamos al usuario a encontrar la configuración de intensidad de masaje que más le convenga. Es importante comprender la física de las vibraciones. Del mismo modo que un motor puede funcionar bruscamente durante el ralentí, a medida que aumentan las RPM, las vibraciones cambian simultáneamente.

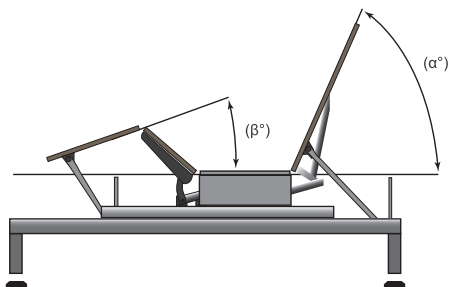

## TOLERANCIA

Todos los bastidores ajustables Ergomotion, según sea la marca o el modelo, son diseñados y fabricados para su desempeño y funcionamiento dentro de los parámetros de control de calidad designados. Los bastidores están sujetos a meticulosas y rigurosas inspecciones durante el proceso de control de calidad para asegurarse de que los bastidores operen dentro de estos estándares y durante un uso operativo normal. El uso operativo normal se define de la siguiente manera: El bastidor ajustable se opera con un colchón y con carga. Los procedimientos de prueba requieren de pruebas de un ciclo de por vida con una carga distribuida de hasta 120 kg. El ángulo (designado como "a" en la figura 1) entre la sección posterior y la sección plana para varias configuraciones de la plataforma del soporte del colchón debe ser de  $\pm 3^\circ$ , lo que viene a traducirse en una tolerancia de hasta  $1\frac{1}{2}''$ . El ángulo (designado "b" en la figura 1) entre la sección plana y la sección trasera para las diversas configuraciones de la plataforma de soporte del colchón será de  $\pm 3^\circ$ , que se traduce a una tolerancia de hasta  $\frac{3}{4}''$ . Cualquier bastidor ajustable que se considere dentro de estas tolerancias asignadas se considera que ha cumplido con los estándares de control de calidad del fabricante.

## EL OLOR A "PRODUCTO NUEVO":

Algunas personas notan un ligero olor en su nuevo bastidor ajustable. Esto puede provenir de los materiales de nuestro proceso de fabricación por lo que este olor es normal y generalmente desaparece antes de que reciba el producto. Sin embargo, a veces este olor aún puede ser notable. Por lo general, desaparece al cabo de unas semanas, proporcionando una ventilación adecuada del producto y del entorno.

## PERIODO DE ADAPTACIÓN:

Se puede acelerar el período de adaptación simplemente pasando el tiempo en la cama ajustable a través de actividades como leer, ver la televisión o jugar con los niños o los nietos. El movimiento adicional ayudará al bastidor ajustable a responder a los cambios

de peso y de temperatura. Algunos de los materiales de nuestros bastidores ajustables, como la madera, el metal y el plástico utilizados en la plataforma, el bastidor y los componentes, son sensibles a la humedad y a la temperatura por lo que pueden emitir sonidos en ambientes más fríos.

## **FUNCIONAMIENTO EMPAREJADO:**

Cuando se opera con una configuración de bastidor partida "emparejada", puede haber un tiempo de reacción de hasta 1,5 segundos entre cada articulación del bastidor.

## **DESGASTE POR EL USO:**

El desgaste es un daño que ocurre natural e inevitablemente como resultado del uso normal o del envejecimiento.

## **CUIDADO DEL TEJIDO:**

Para prolongar la vida de su tejido, siempre que sea posible protéjalo de la luz solar directa. Para la limpieza de manchas, limpie el área con una esponja húmeda suave o aspírela cepillando suavemente para eliminar las partículas. Manténgalo a un mínimo de 30 cm (12 pulgadas) de las fuentes de calor directo. Para una limpieza más profunda, seque los líquidos derramados con un paño limpio y seco. Limpie con un paño limpio humedecido con agua tibia. No moje el tejido en exceso. Se puede usar un cepillo de cerdas suaves para eliminar las partículas incrustadas. Use un cepillo suave y evite rascar. Limpie con un paño limpio humedecido con agua tibia para eliminar los residuos. Seque a la sombra lejos del calor directo. Si las marcas persistentes permanecen visibles después de la limpieza, solicite asesoramiento profesional.

## **CALIFICACIONES DE PRODUCTO:**

Los motores de elevación no están diseñados para funcionar continuamente durante más de 2 minutos en un período de tiempo de 18 minutos, o un ciclo de trabajo del 10% aproximadamente. Intentar superar este tiempo acortará la esperanza de vida del producto y podría anular la garantía. Los motores de masaje no están diseñados para funcionar continuamente durante más de 30 minutos seguidos. Dejar descansar el motor durante 30 minutos después de que se haya parado automáticamente, antes de volver a conectarlo.

## **LÍMITES DE PESO:**

Este producto no está clasificado para soportar pesos superiores a los 340 Kg, incluyendo el colchón y la ropa de cama. El bastidor soportará estructuralmente este peso, siempre que esté distribuido uniformemente a través del bastidor de la cama. El bastidor ajustable no está diseñado para soportar o levantar esta cantidad en las secciones del cabecero y del trasero. Sobrepassar esta restricción de peso podría dañar la cama y/o causar lesiones y anular la garantía.

## **IMPORTANTE: QUÉ HACER Y QUÉ NO HAY QUE HACER**

### **QUÉ HAY QUE HACER:**

- Conectar su bastidor ajustable a un protector contra subidas de tensión.
- Distribuir uniformemente el peso cuando duerma en una configuración dividida. La distribución desigual del peso puede hacer que el bastidor se levante de manera desigual.

- Llamar al Servicio de Atención al Cliente para cualquier problema técnico. No intentar forzar el bastidor hacia abajo (esto podría dañar los motores o el marco).
- Si tuviera manchas, usar un jabón suave y agua para limpiar el bastidor ajustable.
- Tener en cuenta que se recomiendan colchones adaptados para usar con bastidores ajustables.
- Situar el bastidor en posición plana (horizontal) después del uso o entre programas.
- Registrar su garantía tan pronto como se le haya entregado su bastidor ajustable.

### QUÉ ES LO NO HAY QUE HACER:

- Sentarse en las esquinas/bordes del bastidor (esto podría deformar el marco, los montantes o la gomaespuma).
- Inclinar el bastidor sobre un lado (esto podría dañar las patas y/o los tornillos de las patas).
- Ponerse de pie o saltar sobre el bastidor ajustable en cualquier momento (esto podría dañar el marco y los motores).
- Arrastrar el bastidor para moverlo. (Arrastrar el bastidor podría dañar el marco, desenroscar las tuercas/los tornillos o incluso romper las patas).
- Adquiera unas ruedas si planea mover su bastidor habitualmente.
- Tumbarse o levantarse del bastidor ajustable con el cabecero y/o el trasero en posición articulada. Túmbese y levántese del bastidor ajustable en posición plana (horizontal).
- Jugar o modificar el bastidor. Eso anularía la garantía.
- Presionar hacia abajo sobre el cabecero o el trasero mientras está activado, esto podría dañar el marco y los motores.

### Cumplimiento con la FCC:

**NOTA:** Este equipo ha sido probado y cumple con los límites para un dispositivo digital de Clase B, de conformidad con la parte 15 de las Reglas de la FCC. Estos límites están diseñados para proporcionar una protección razonable contra interferencias perjudiciales en una instalación residencial. Este equipo genera, utiliza y puede irradiar energía de radiofrecuencia y, si no se instala y utiliza de acuerdo con las instrucciones, puede causar interferencias perjudiciales en las comunicaciones de radio. Sin embargo, no hay garantía de que no se produzcan interferencias en una instalación en particular. Si este equipo causa interferencias perjudiciales en la recepción de radio o televisión, lo cual puede determinarse encendiendo y apagando el equipo, se recomienda al usuario que intente corregir la interferencia mediante una o más de las siguientes medidas:

- Reorientar o reubicar la antena receptora.
- Aumentar la separación entre el equipo y el receptor.
- Conectar el equipo a una toma de corriente en un circuito diferente al que esté conectado el receptor.
- Consultar al distribuidor o a un técnico experimentado de radio/TV para obtener ayuda.

## GUARDAR ESTAS INSTRUCCIONES



## Lista de componentes

**Antes de desechar los materiales de embalaje, asegúrese de tener todas las piezas.**

**Todos los componentes electrónicos que deben instalarse se encuentran en cajas debajo de la base o unidas al marco.**

- A. Mando a distancia inalámbrico con pilas tipo AAA (3)
- B. Barra de retención del colchón\*
- C. Patas (4)
- D. Cable de alimentación
- E. Fuente de alimentación
- F. Caja de alimentación auxiliar (pilas alcalinas de 9 voltios no incluidas)
- G. Pletina de conexión†\*
- H. Cable de sincronización ‡

A



B \*



C



D



E



F



G †\*



H ‡



### Otras piezas (no incluidas):

- I. Protector contra subidas de tensión
- J. Pilas alcalinas de 9 voltios (2)

\* Estos artículos se adjuntan a la base para fines de envío. Retíralas con cuidado de la base y déjalas a un lado.

‡ Solo incluido en las bases con un ancho de más de 1000 mm.

## MISC Parts (NOT INCLUDED)



## Resumen de Base y Control Remoto

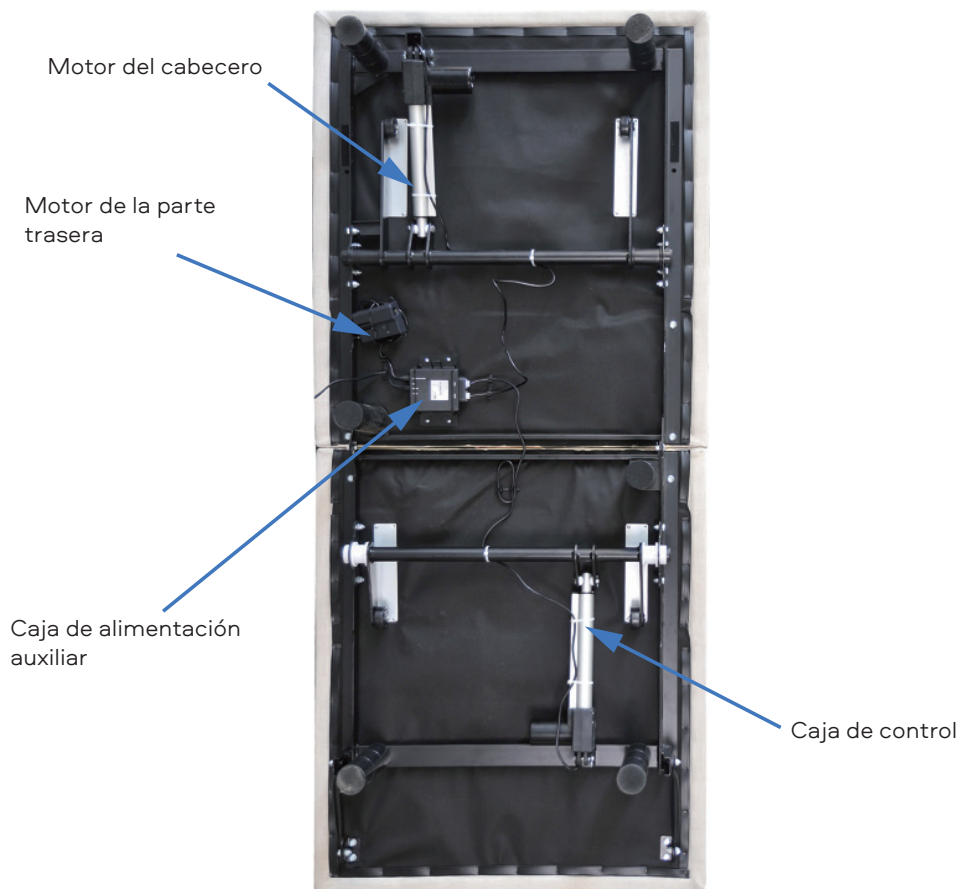

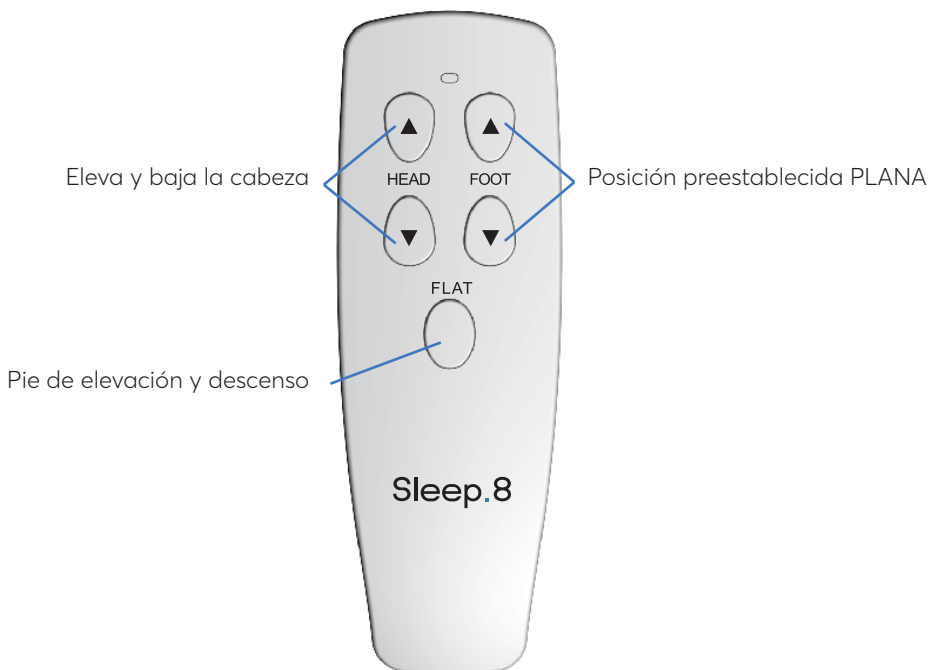

### ⚠ ADVERTENCIA



- Asegúrese de que no haya nadie cerca o debajo de la cama cuando la baje.
- Active siempre el bloqueo de seguridad para niños del mando a distancia antes de salir de la cama.
- Guarde el mando a distancia donde los niños no puedan alcanzarlo.
- Mantenga la cama en posición plana cuando no la utilice

## ACTIVAR EL BLOQUEO DE SEGURIDAD PARA NIÑOS



- Mantenga pulsado FLAT + HEAD UP durante más de 3 segundos, la luz indicadora parpadeará 2 veces para indicar que el BLOQUEO DE SEGURIDAD PARA NIÑOS se ha activado correctamente.
- Cuando el bloqueo de seguridad para niños está activado, al pulsar cualquier botón,
- la base ajustable no responderá y la luz indicadora del mando a distancia parpadeará 2 veces como recordatorio

## DESACTIVAR EL BLOQUEO DE SEGURIDAD PARA NIÑOS



- Mantenga pulsado FLAT + FOOT UP durante más de 3 segundos. la luz indicadora parpadeará 2 veces indicando que el BLOQUEO DE SEGURIDAD PARA NIÑOS está desactivado.
- Cuando se suelta el bloqueo de seguridad para niños, haga clic en cualquier botón, la base ajustable funcionará normalmente

No es a escala. Solo a efectos ilustrativos. Lea todas las instrucciones antes de empezar con la instalación.

## INFORMACIÓN GENERAL DE LA CAJA DE CONTROL

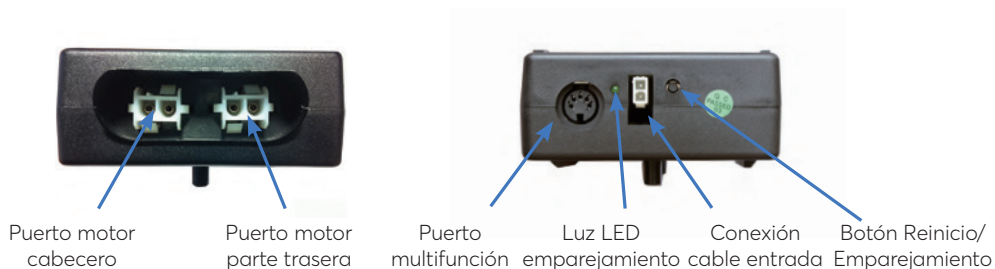

Si va a instalar una unidad dividida, consulte la página 58.

## INFORMACIÓN GENERAL DE LA ELECTRÓNICA

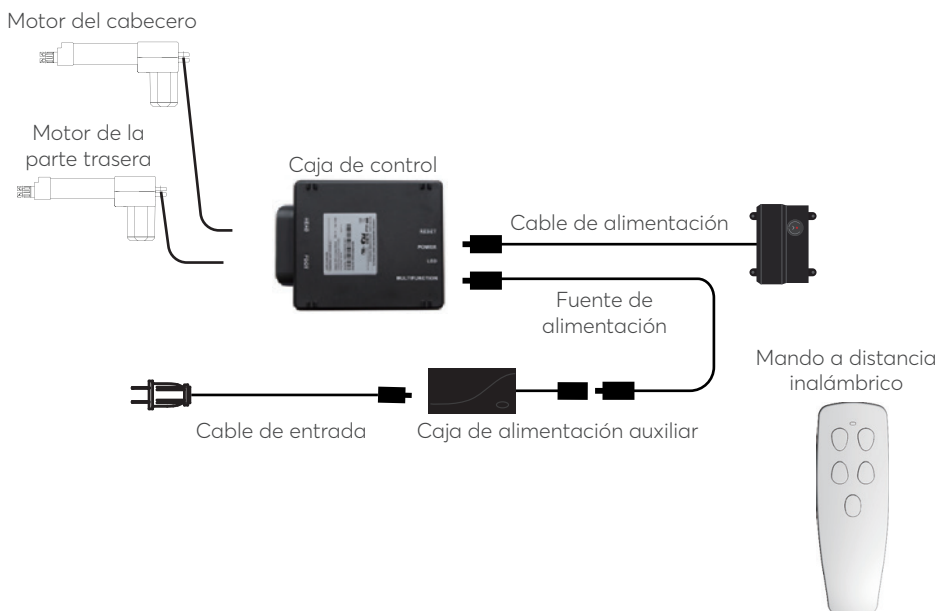

# Guía de instalación

**Siempre cuente con dos personas para instalar, mover o voltear la base.**

## Paso 1

Colocar la caja con el bastidor de la cama en la ubicación deseada con la parte superior de la caja hacia arriba. Quite las cintas de seguridad y los materiales de empaque con cuidado de no perforar la caja con algún objeto afilado.

## Paso 2

Saque la base de la cama de la caja, manteniendo la parte inferior de la base hacia arriba.

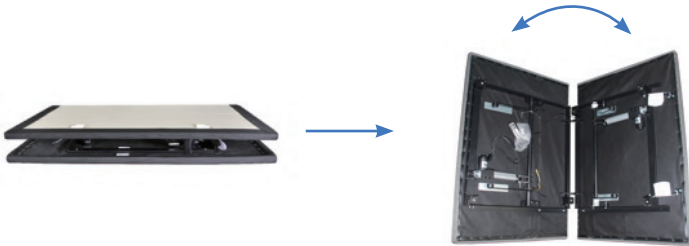

## Paso 3

Para instalar las patas, enrosque la arandela sobre la tuerca de la pata, con la parte hueca virada hacia la pata, y ajuste con la mano. **No apriete demasiado.**



## Paso 4

**Si va a instalar una unidad dividida, consulte la página 58.**

Desenrosque la Caja con Baterías de Reserva del marco y colóquela en el piso. Asegúrese que sea de fácil acceso cuando la base este en la posición elevada.

## Paso 5

Desenrosque el cable de entrada (conectado al puerto de energía de la caja de control) y conéctelo a la Fuente de Poder.



## Paso 6

Desenrosque el Cable de Poder y Conéctelo a la Fuente de Poder. Ponga la fuente de poder en el piso y extiéndala desde la base. Verifique que la fuente de energía y todos los cables relacionados con esta vayan directamente hacia el protector de sobrecargas deseado.



## Paso 7

Colocar cuidadosamente la base sobre las patas. Se requiere que dos personas muevan la base de la cama. No arrastrar por el suelo. No tumbar la base de lado, una presión excesiva podría romper las patas.

## Paso 8

Enchufe el cable de alimentación a una fuente dealimentación.

**Se recomienda el uso de un protector contra subidas de tensión.**



## Paso 9

Probar rápidamente las funciones a distancia para verificar la configuración adecuada antes de colocar el colchón sobre la base. Volver a colocar la base en posición plana antes de colocar el colchón encima.

## Paso 10

Deslizar el lado izquierdo de la barra de retención del colchón en el soporte. Tirar de la barra de retención hacia el soporte opuesto y asegurar el lado derecho.



**La instalación ahora está completa. Comprobar todas las funciones con el mando a distancia.**



## Mando a distancia

El mando a distancia viene emparejado con la base ajustable. Se requieren tres (3) pilas AAA para el funcionamiento del mismo.



### FUNCIÓN DE MASAJE



HEAD

#### Ajustes de la posición de la cabeza

Las flechas HEAD suben o bajan la sección del cabecero de la base.



FOOT

#### Ajustes de la posición del pie

Las flechas FOOT suben o bajan la sección trasera de la base.



FLAT



#### Botón de cama plana

Presione el botón para devolver la cabeza y el pie a una posición PLANA.



# Emparejamiento del mando a distancia

## Emparejamiento del mando a distancia

El mando a distancia original que viene en la caja ya está emparejado con la base ajustable. No se requiere ninguna acción adicional. En el caso de que el mando a distancia no esté emparejado con la base, seguir los siguientes pasos:

### Paso 1

Localizar la caja de alimentación auxiliar y pulsar el botón DOS VECES. En la caja de alimentación auxiliar se iluminará una luz.

Botón de alimentación auxiliar

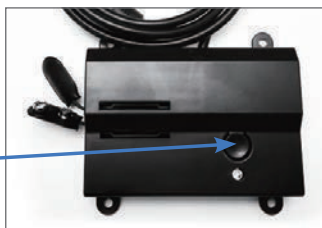

### Paso 2

Retirar la cubierta posterior del mando a distancia, presionar y mantener presionado el botón PAIR. El botón PAIR se iluminará en azul y comenzará a parpadear. Cuando el botón PAIR deje de parpadear, la luz iluminada en la caja de alimentación auxiliar se apagará. Soltar el botón PAIR. El mando a distancia ahora está emparejado con la base ajustable.

Botón PAIR



### Paso 3

Probar todas las funciones a distancia. Si los botones del mando a distancia no afectan a los movimientos de la base ajustable, repetir el proceso otra vez.

#### \*PROCESO ALTERNATIVO DE EMPAREJAMIENTO A DISTANCIA

Localizar la caja de control (consultar la descripción general de la base y la guía de referencia rápida para la base correspondiente) y presionar el botón Reinicio/ Emparejamiento dos veces. Se iluminará una luz LED verde de emparejamiento en la caja de control. En la parte posterior del mando a distancia, presionar y mantener presionado el botón PAIR. El botón PAIR se iluminará en azul y comenzará a parpadear. Cuando el botón PAIR deje de parpadear, la luz LED verde de la caja de control se apagará. Soltar el botón PAIR. El mando a distancia ahora está emparejado con la base ajustable.



Botón Reinicio/  
Emparejamiento

Luz LED de emparejamiento

## Caja de alimentación auxiliar

**Guardar la caja de alimentación auxiliar en un lugar conveniente para su uso en caso de emergencia. Se necesitan dos (2) pilas alcalinas de 9 voltios para que funcione la función de apagado y NO están incluidas.**

### INFORMACIÓN GENERAL

Solo para uso de emergencia, en caso de corte de energía. En el caso de que la base se quede atascada en una posición articulada durante un corte de energía, la caja de alimentación auxiliar devolverá la base a la posición PLANA. No se deben usar las pilas para el funcionamiento normal de la base.



#### Paso 1

Instale las pilas alcalinas de 9 voltios en la Power Down Box suministrada. No mezcle pilas de otras marcas.

#### Paso 2

Presionar el botón en la caja de alimentación auxiliar para poner la base en la posición PLANA.



## Sincronización de dos bases (opcional)

**Se incluye un cable de sincronización con la base. No está disponible en las bases de tamaño Queen, Full o Full-Long. El cable de sincronización conecta las dos cajas de control a un solo mando a distancia para la sincronización de dos bases.**

### Paso 1

Desenchufar las bases de la fuente de alimentación.

### Paso 2

Desconectar el cable de la caja de alimentación auxiliar de cada caja de control o del cable derivador. Tomar nota de dónde estaba enchufado el cable.

### Paso 3

Conectar el extremo macho de cada cable de sincronización a la caja de control o al cable derivador. Insertarlo en el mismo puerto del que haya sido desconectada la caja de alimentación auxiliar en el paso 2.

### Paso 4

Conectar cada conexión macho de la caja de alimentación auxiliar a la conexión hembra del cable de sincronización (consultar la ilustración a la derecha).

### Paso 5

Volver a enchufar las bases a la fuente de alimentación.

### Paso 6

Comprobar y asegurarse de que todos los cables estén bien conectados. Ambos mandos a distancia ahora operarán sobre las bases simultáneamente.

**El sistema ahora está vinculado. Los botones pulsados en cualquier mando a distancia controlarán las dos bases simultáneamente.**

## PERFORMANCE NOTES

If bases become mismatched, pressing the FLAT button will re-sync the mechanical positions.

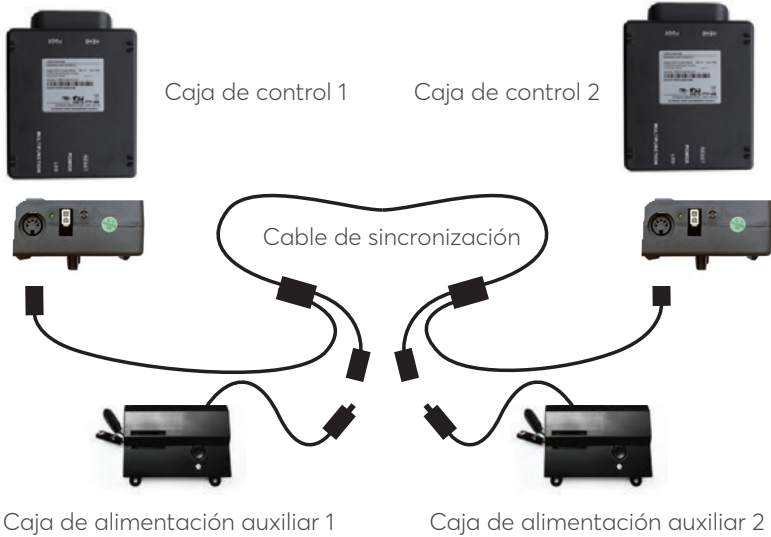

## Pletina de conexión (opcional)

**Se proporcionan pletinas de conexión de plástico (una por base) para asegurar las bases juntas si se instala una configuración dividida. Usar ambas pletinas para asegurar las partes juntas del cabecero y de la parte trasera.**

### Paso 1

Colocar la pletina de conexión entre las patas de la primera y la segunda sección de la base y no apretarla.

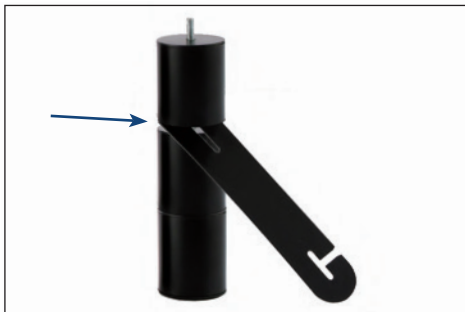

## Paso 2

Instalar las patas en la base.



## Paso 3

Colocar el otro extremo de la pletina de conexión entre las patas de la primera y la segunda sección de la otra base, y ajustar el espacio de las dos bases. Volver a apretar las patas. No apretar demasiado. Utilizar la pletina restante en el otro extremo de la base.

## Solución de problemas

### Si una o más funciones de la base de la cama han dejado de funcionar:

- Comprobar debajo del bastidor de la cama que los cables de las conexiones son seguros y que no hay cables ni ropa de cama que obstruyan el movimiento del bastidor.
- Comprobar que la luz LED verde esté iluminada en la caja de control.
- Si no hay luz, comprobar que la entrada y los cables de alimentación estén conectados correctamente.
- Desenchufar el bastidor durante 1 hora para restablecer los componentes electrónicos.
- Conectar el bastidor de la cama a una toma de corriente diferente, o probar la toma de corriente con otro aparato que funcione (se recomienda un protector eléctrico conectado a tierra).
- Retirar las pilas viejas del mando a distancia y poner pilas nuevas y volver a emparejar el control remoto con el bastidor (consultar la página 78).
- Si el problema no se resuelve siguiendo las instrucciones anteriores, localice el número de serie en la tarjeta de garantía o en la parte posterior del mando a distancia.

# LATVIAN

<b>Piesardzības pasākumi un lietošanas instrukcijas</b>	62
<b>Daļaļu saraksts</b>	67
<b>Pamatnes un tāl vadības pults apskats</b>	68
<b>Īsa uzzīņu rokasgrāmata</b>	70
<b>Instalēšanas rokasgrāmata</b>	71
<b>Tālvadība</b>	74
<b>Salāgojums ar tālvadības pulti</b>	75
<b>Barošanas atslēgšanas bloks</b>	77
<b>Divu pamatņu sinhronizācija (opcija)</b>	78
<b>Savienotājsiksna (opcija)</b>	79
<b>Bojājumu novēršana</b>	80

**Uzmanību:** svarīgi paziņojumi par atteikšanos no atbildības, kas saistīta ar drošības tehniku iepazīties ar visām instrukcijām pirms regulējamās pamatnes izmantošanas. Saglabāt šos norādījumus.

### LAI SAMAZINĀTU ELEKTRISKĀS STRĀVAS BOJĀJUMU, APDEGUMU, UGUNSGRĒKA VAI TRAUMU RISKU:

Lai nodrošinātu optimālu drošību un ekspluatāciju, pieslēgt gultas pamatni tīkla filtram (neietilpst komplektā). Gultas pamatni pieslēgt tikai tieši sienas kontaktligzdai vai tīkla filtram (stingri ieteicams). Vienmēr pirms kādas pamatnes daļas apkopes veikt pamatnes atvienošanu no elektrības kontaktligzdas. Lai samazinātu elektriskās strāvas trieciena risku, pirms tīrīšanas pamatni atvienot no kontaktligzdas. Drošai atslēgšanai pārliecināties, vai pamatne ir līdzēnā stāvoklī un visi dzinēji atvienoti no strāvas avota. Pēc tam gultu var atvienot no tīkla. Tīkla vadu turēt tālāk no sildāmajām virsmām. Nekad neizmantot pamatni, ja ventilācijas atveres ir bloķētas. Nepieļaut plūksnu, matu un tamlīdzīgu lietu iekļūšanu ventilācijas atverēs. Nenomest un nekādās atverēs nelikt nekādus priekšmetus. Pārtraukt gultas pamatnes izmantošanu un vērsties kvalificētā servisa centrā, ja tai: ir bojāta aukla vai dakša, tā nedarbojas pienācīgi vai tā ir iekritusi ūdenī. Izmantot šo gultas pamatni tikai atbilstoši norādījumam, kas aprakstīts šajā rokasgrāmatā. Nelietot ražotāja neieteiktus piederumus/uzgaļus. Ja gultas pamatni izmanto vai tai blakus atrodas bērni, invalīdi vai mājdzīvnieki, nepieciešama rūpīga uzraudzība. Nepareiza iekārtas pieslēgšana var izraisīt elektriskās strāvas triecienu, aizdegšanos vai nepareizu šīs gultas pamatnes darbību. Ja kontaktdakša neatbilst jūsu kontaktligzdai, vērsieties pie kvalificēta elektriķa, lai uzstādītu piemērotu kontaktligzdu. Nesankcionēta sienas kontaktligzdas vai pārsprieguma aizsardzības ierīces maiņa vai neizmantošana var izraisīt jūsu elektriskās daļas garantijas anulēšanu.

### MĀJDZĪVNIKI UN BĒRNI:

Nekavējoties utilizēt visus iepakojuma materiālus, jo tie var izraisīt mazu bērnu un mājdzīvnieku nosmakšanu. Lai izvairītos no traumām, maziem bērniem un mājdzīvniekiem nav ieteicams ļaut rotaļāties gultā vai zem tās. Bērni bez pieaugušo kontroles ar gultas pamatni rīkoties nedrīkst.

### KARDIOSTIMULATORI:

Daži izstrādājumi satur neodīma magnētus, kas var radīt traucējumus tādām ierīcēm kā kardiostimulatori, implantējami kardioverterdefibrilatori un jebkuras citas ierīces, kas ir jutīgas pret magnētiskajiem laukiem. Pirms neodīma magnētus saturošu produktu lietošanas šādu medicīnisko ierīču īpašniekiem STINGRI ieteicams konsultēties ar savu ārstu. Tāpat daži kardiostimulatori var kļūdaini interpretēt masāžas papildus funkcijas vibrācijas kā kustību/vingrojumu.

Vibrācijas ierīču izmantošanā tā ir parasta parādība, kas neietekmē kardiostimulatora izmantošanu. Pirms masāžas funkcijas izmantošanas jākonsultējas ar savu ārstu



## LIETOŠANA MĀJĀS UN SLIMNĪCAS STANDARTI:

Ergomotion gultu regulējamās pamatnes paredzētas vienīgi lietošanai mājās. Šī pamatne netika projektēta kā slimnīcas gulta un neatbilst slimnīcas standartiem. Nelietot šo pamatni ar telts tipa skābekļa terapijas iekārtām vai sprādzienbīstamu gāzu tuvumā.

## PAPILDU DROŠĪBAS PASĀKUMI

Rullīši (papildu aksesuārs kājām) aprīkoti ar fiksējošiem ritenīšiem, lai novērstu nevēlamu pārvietošanos. Pat tad, ja rullīši ir bloķēti un nevar griezties, tie var slīdēt. Galviņas un kājiņu brīvas nolaišanas piedziņa paredzēta matrača nolaišanai tikai smaguma spēka ietekmē, bet nekad nevelk uz leju, kas samazina iespēlējuma punktus.

## PACELŠANAS/NOLAIŠANAS MEHĀNISMI

Pacelšanas/nolaišanas funkciju veic ar minimālu dūcošu skaņu darba laikā. Tā ir norma. Celšanas sviras riteņi darbības laikā saskaras ar pamatnes platformas balstu. Pie šī kontakta iespējama metāla saskare ar metālu vai metāla saskare ar plastmasu. Tas uz kustīgajām sastāvdaļām rada nelielu spriedzi, un rezonanse samazinās līdz minimālajam līmenim. Ja rodas pārmērīgs troksnis vai vibrācija, mainīt pamatnes pārvietošanās virzienu (uz augšu vai uz leju), izmantojot tālvadības pulti. Tas pamatnes mehānismus noved pienācīgā darba stāvoklī. Normāli ekspluatējot pamatni, riteņi, kas gultai ļauj saglabāt distanci no sienas, saskaras ar platformas tērauda balstiem, tādējādi radot kontakttroksni. Ja krava ienāk, iziet vai pārvietojas uz pamatnes šīs kontakttroksnis, riteņiem saskaroties, var būt dzirdams. Tā ir norma.

## MATERIĀLI

Ergomotion regulējamās pamatnes izgatavo no dažādiem materiāliem, ieskaitot koku, metālus, plastmasas un audumus. Nostiepšana, spiediens vai pārvietošana, kas pieliktas rāmim, platformai vai apvalkam parastās lietošanas laikā, var radīt dzirdamu skaņu.

## MASĀŽAS PROCEDŪRA UN TĀS VEIKŠANAS NOSACĪJUMI

Darbības laikā masāžas funkcija rada skaņas signālu. Tā ir norma. Masāžas intensitātei pieaugot, pastiprinās skaņa.

Šī signāla skaļums ir tieši atkarīgs no atrašanās vietas. Piemēram, rādot demonstrācijas zālē, vides troksnis daļēji slāpē masāžas radīto troksni. Taču, uzstādot mājas apstākļos ar vai bez paklājiem klātām koka grīdām, masāžas intensitāte būs pamanāmāka. Lai līdz minimumam samazinātu šo rezonansi, zem katras kājiņas vai pamatnes uzlikas jāpaliek paklāja gabals vai gumijas uzlikas. Neblīvi savēlot stiprināšanas skrūves, iespējama vibrācija vai troksnis no gultas ārējā karkasa, galvgaļa balsteņiem, galvgaļi vai kājgaļi.

Masāžas intensitātes līmeņi 1-6 ir dzinēja apgriezību skaits minūtē. 6. līmenis nodrošina maksimālo apgriezību skaits minūtē. Taču tas nenozīmē, ka vibrācijas sajūta kļūst visstiprākā.

Atkarībā no matrača materiāla, biezuma un lietotāja izvietojuma, vibrācijas sajūta var būt dažāda. Lietotājs var piemeklēt sev komfortablu masāžas intensitāti. Svarīgi saprast vibrāciju fizisko izcelsmi. Tāpat kā dzinējs, palielinoties apgriezieniem, var nevienmērīgi darboties tukšgaitā, vienlaikus mainās vibrācijas.

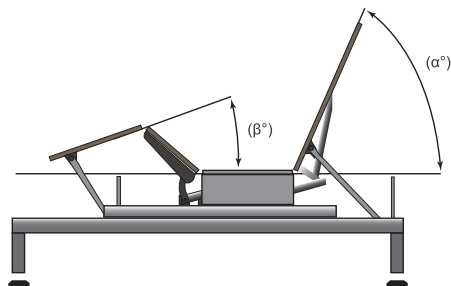

## PIELAIDES

Visas Ergomotion regulējamās pamatnes, atkarībā no markas un modeļa, ir projektētas un izgatavotas tā, lai savas funkcijas veiktu atbilstoši noteiktajiem kvalitātes kontroles parametriem. Kvalitātes kontroles procesā pamatnēm veic rūpīgas un stingras pārbaudes, lai nodrošinātu, ka normālas ekspluatācijas laikā tās darbosies saskaņā ar šiem standartiem. Normālu ekspluatācijas izmantošanu nosaka šādi: regulējamā pamatne jāizmanto ar matraci un slodzi. Visā kalpošanas laikā testēšanas procedūras pieprasa veikt testus ar dalītu slodzi līdz 120 kg. Leņķis (apzīmēts ar “ $\alpha$ ” 1. zīmējumā) starp aizmugurējo sekciju un plakano sekciju dažādām matrača atbalsta platformas konfigurācijām jābūt  $\pm 3^\circ$ , kas atbilst pielaipei līdz  $1\frac{1}{2}$  collai.

Leņķim (kas apzīmēts ar “ $\beta$ ” 1. attēlā) starp plakano sekciju un kāju sekciju dažādām matrača atbalsta platformas konfigurācijām jābūt  $\pm 3^\circ$ , kas atbilst pielaipei līdz  $\frac{3}{4}$  collai. Jebkura regulējama pamatne, kas atrodas šo noteikto pielaižu robežās, uzskatāma par atbilstošu ražotāja kvalitātes kontroles standartiem.

## ŠĪ “JAUNĀ PRODUKTA” SMARŽA:

Daži cilvēki pamana viņu jaunās regulējamās pamatnes vieglo aromātu — tas var būt saistīts ar mūsu materiāla izgatavošanas procesu. Šī smarža ir normāla parādība un parasti izzūd, pirms produkts nonāk pie jums. Tomēr reizēm šī smarža joprojām var būt pamanāma. Tā parasti izzūd pēc dažām nedēļām, ar nosacījumu, ka tiek nodrošināta atbilstoša produkta ventilācija un apkārtējā vide.

## IEDARBĪBAS PERIODS:

Iedarbības periodu var paātrināt, vienkārši pavadot laiku regulējamajā gultā, nodarbojoties ar tādiem darbības veidiem kā lasīšana, TV skatīšanās vai rotaļas ar bērniem vai mazbērniem.

Papildu kustība palīdzēs regulējamajai pamatnei reaģēt uz svāri un temperatūras izmaiņām. Daži materiāli, no kuriem izgatavotas mūsu regulējamās pamatnes, piemēram, koks, metāli un plastmasas, ko izmanto platformā, rāmī un komponentos, ir jutīgi pret mitruma saturu un temperatūru un aukstākos apstākļos var izdot kādas skaņas.

## **SAPĀROTĀ VADĪBA:**

Izmantojot “sapārotu” iestatījumu ar dalītām pamatnēm, var novērot laika aizturi līdz 1,5 sekundēm starp katru pamatnes saliekumu.

## **NOLIETOJUMS:**

Nolietojums ir bojājums, kas dabiski un neizbēgami rodas normālas lietošanas vai novecošanas rezultātā.

## **AUDUMA KOPŠANA:**

Lai pagarinātu jūsu auduma kalpošanas ilgumu, pēc iespējas sargāt to no tiešiem saules stariem. Lai veiktu punktveida tīrīšanu, netīro vietu noberž ar viegli samitrinātu sūkli vai iztīra ar putekļu sūcēju, izmantojot mīkstu uzgali-birsti daļiņu noņemšanai. Nodrošināt vismaz 30 cm (12 collu) attālumu no tiešiem siltuma avotiem. Dziļākai tīrīšanai izlijušo šķidrumu noslaucīt, saņemot ar tīru, sausu audumu. Noslaucīt ar tīru audumu, kas samitrināts ar siltu ūdeni. Nemērcēt pārmērīgi. Ieēdušos netīrumu noņemšanai var izmantot birsti ar mīkstiem sariem. Izvairīties no skrāpējumu radīšanas, rūpīgi un saudzējoši darboties ar birsti. Noslaucīt ar tīru audumu, kas samitrināts ar siltu ūdeni, lai novāktu atliekas. Žāvēt ēnā tālāk no tiešiem siltuma avotiem. Ja pēc tīrīšanas paliek pamanāmas noturīgas pēdas, vērsties pēc profesionālas konsultācijas.

## **PRODUKCIJAS NOVĒRTĒJUMS:**

Pacelēja dzinēji nav paredzēti nepārtrauktai darbībai ilgāk par [2] minūtēm [18] minūtes ilgā laika periodā vai aptuveni 10% no darba cikla. Mēģinājums apiet vai pārsniegt šo rādītāju samazina paredzamo izstrādājuma kalpošanas laiku un var novest pie garantijas anulēšanas. Masāžas dzinēji nav paredzēti nepārtrauktai vienlaicīgai darbībai ilgāk par 30 minūtēm. Sistēmai pēc automātiskās masāžas izslēgšanas līdz iedarbināšanai 30 minūtes jāpaliek miera stāvoklī.

## **SVARA IEROBEŽOJUMI:**

Šis izstrādājums nav paredzēts svāram virs 340 kg, ieskaitot matrāci un gultas veļu. Pamatne konstruktīvi izturēs šo svāru ar nosacījumu, ka tas pa gultas pamatni sadalīts vienmērīgi. Regulējamā pamatne nav paredzēta šāda apjoma atbalstam vai pacelšanai tikai galvgaļā vai kājgala daļās. Šī svāra ierobežojuma pārsniegšana var izraisīt gultas bojājumu un/vai traumas, kā arī garantijas anulēšanu.

## **SVARĪGI PRIEKŠRAKSTI UN AIZLIEGUMI**

- Regulējamo pamatni pieslēgt barošanas pārsprieguma aizsardzības ierīci.
- Atsevišķos iestatījumos svāru sadalīt vienmērīgi. Nevienmērīga svāra sadale var izraisīt nevienmērīgu pamatnes pacelšanu.

- Ar jebkuriem tehniskiem jautājumiem vērsties klientu atbalsta dienestā. Nemēģināt nolaist pamatni ar spēku, tas var radīt dzinēju vai rāmja bojājumus.
- Parādoties traipiem, regulējamās pamatnes attīrīšanai izmantot mīksta ziepes un ūdeni.
- Ņemt vērā to, ka regulējamās pamatnes ieteicams izmantot ar piemērotiem regulējamajiem matračiem.
- Pēc lietošanas un starplaikos starp iestatījumiem nolaist plakanā (horizontālā) stāvoklī.
- Reģistrēt savu garantiju uzreiz pēc jūsu regulējamās pamatnes piegādes.

#### **AIZLIEGTS:**

- Sēdēt uz pamatnes stūriem/malām, tas var izraisīt karkasa, statņu vai putuplasta deformāciju.
- Likst pamatni uz sāniem. Tas var izraisīt kājiņu un/vai kājiņu skrūvju bojājumu.
- Stāvēt vai lēkt uz regulējamās pamatnes, tas var radīt rāmja un dzinēju bojājumu.
- Viļkt pamatni, lai to pārvietotu. Pamatnes vilkšana var radīt rāmja bojājumu, uzgriežņu/skrūvju noraušanu vai kājiņu lūzumu. Ja plānots pamatni regulāri pārvietot, nepieciešams iegādāties rullīšus.
- Gulties un celties no regulējamās pamatnes, ja galvgalis un/vai kājgals atrodas saliktā stāvoklī. Gulties un celties no regulējamās pamatnes plakanā (horizontālā) stāvoklī.
- Pārtaisīt vai izmainīt pamatni. Tas novedīs pie garantijas anulēšanas.
- Spiešana uz galvgaļa vai kājgala iedarbināšanas laikā var radīt rāmja un dzinēju bojājumus.

### **Atbilstība Federālās sakaru aģentūras prasībām:**

**PIEZĪME:** Saskaņā ar Federālās sakaru aģentūras noteikumu 15. daļu šīs iekārtas ir testētas un atzītas par atbilstošām B klases digitālajām ierīcēm. Šie ierobežojumi paredzēti, lai nodrošinātu saprātīgu aizsardzību pret kaitīgiem traucējumiem dzīvojamās telpās. Šīs iekārtas ģenerē, izmanto un var izstarot radiofrekvenču enerģiju, un, ja tās tiek uzstādītas un izmantotas neatbilstoši instrukcijām, radiosakariem tas var radīt kaitīgus traucējumus. Tomēr nepastāv garantija, ka konkrētajā uzstādījumā neradīsies traucējumi. Ja šī iekārta ieslēgtajiem radio vai televizoram tiešām rada kaitīgus traucējumus, lietotājam ieteicams mēģināt novērst traucējumus, izmantojot vienu vai vairākus no šādiem pasākumiem:

- Pārorientēt vai pārvietot uztveršanas antenu.
- Palielināt attālumu starp iekārtām un uztvērēju, kuram pievienots resivers.
- Iekārtu un resiveru pievienot dažādiem barošanas avotiem.
- Lūgt palīdzību pie dīlera vai pieredzējuša radio/televīzijas speciālista.

## **SAGLABĀT ŠĪS INSTRUKCIJAS**

## Detalju saraksts

**Pirms iepakojuma materiālu izmešanas pārlicināties, vai visas detaļas ir uzskaitītas.**

**Visa elektronika un komponenti, kas jāuzstāda, ir izvietoti kastēs zem pamatnes vai piestiprināti pie rāmja.**

- A. Bezvadu tālvadības pults un AAA tipa baterijas (3)
- B. Matrača fiksators \*
- C. Kājiņas (4)
- D. Barošanas vads
- E. Barošanas avots
- F. Barošanas izslēgšanas bloks (sārnu baterijas ar spriegumu 9 volti komplektā neietilpst)
- G. Savienotājsiksnaž\*
- H. Sinhronizācijas vads ‡

A



B \*



C



D



E



F



G ‡



H ‡



**Dažādas detaļas (neietilpst komplektā):**

- I. Pārsprieguma ierobežotājs
- J. Sārnu baterijas ar spriegumu 9 volti (2)

\* Šīs detaļas ir piestiprinātas pie pamatnes transportēšanas nolūkos. Uzmanīgi noņemt no pamatnes un nolikt malā

‡ Iekļauts tikai pamatnes platūmam  $\leq 1000$  mm.

## Dažādas detaļas (neietilpst komplektā):

I



J



## Pamatnes un tālvadības pults apskats

Galvgaļa dzinējs

Barošanas  
atvienošanas  
bloks

Vadības bloks

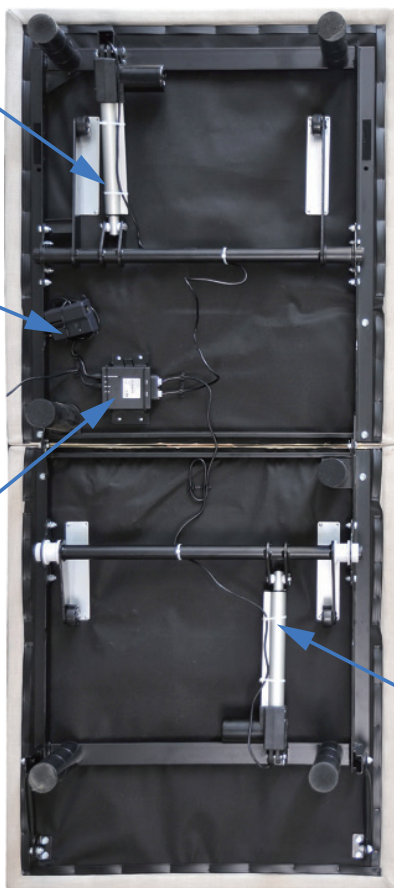

Kājgala dzinējs



## ⚠ UZMANĪBU



- Nolaižot gultu, pārliecinieties, vai tās tuvumā vai zem tās neviena nav.
- Pirms izkāpt no gultas, uz tālvadības pults vienmēr ieslēgt bērnu slēdzeni.
- Tālvadības pulti glabāt bērniem nepieejamā vietā.
- Kad gulta netiek lietota, turēt to horizontālā stāvoklī.

## AKTIVIZĒT BĒRNU SLĒDZENI



- Pogu FLAT + HEAD UP nospieš un noturēt ilgāk par 3 sekundēm, vienlaicīgi indikators mirgo 2 reizes, norādot uz veiksmīgu bērnu slēdzenes ieslēgšanu.
- Ja bērnu slēdzene ir ieslēgta, regulējamā pamatne nereaģē uz kādas pogas nospiešanu, bet tālvadības pults indikators mirgo 2 reizes kā atgādinājums.

## ATSLĒGT BĒRNU SLĒDZENI



- Nospieš un ilgāk par 3 sekundēm noturēt pogu FLAT + FOOT UP, indikators mirgo 2 reizes, norādot uz bērnu slēdzenes atslēgšanu.
- Atslēdzot bērnu slēdzeni, regulējamās pamatnes normālai darbībai nospieš jebkuru pogu.

**Ne mērogošanai. Tikai ilustrācijai. Pirms instalēšanas pārskatīt visus norādījumus**

## VADĪBAS BLOKA PĀRSKATS



**Uzstādot dalītu bloku, skatīt 78. lpp.**

## ELEKTRONISKO KOMPONENTU PĀRSKATS

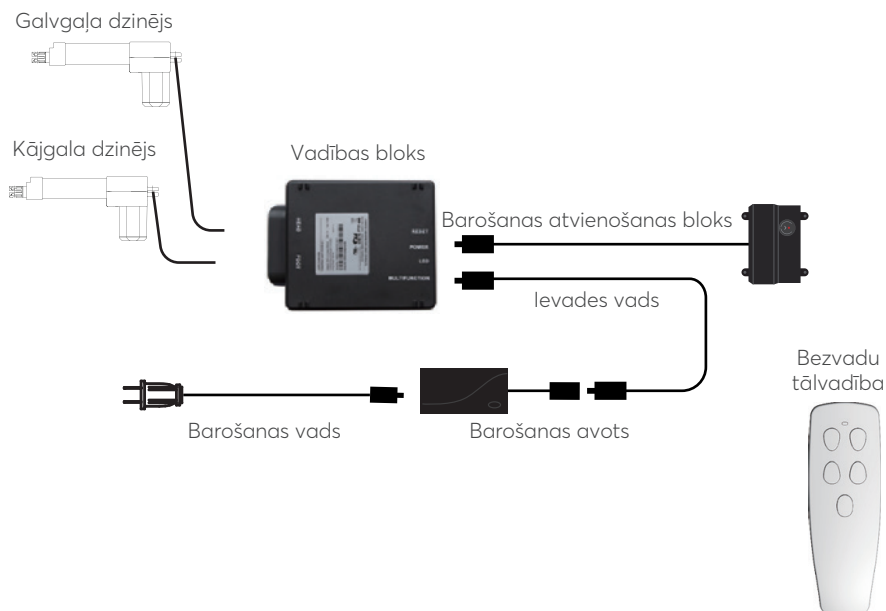



**Uzstādot pamatni, vienmēr izmantot divu cilvēku palīdzību.**

## SOLIS 1

Novietot kasti ar gultas pamatni vajadzīgajā vietā tā, lai kastes augšējā daļa būtu vērsta uz augšu. Noņem stiprinājuma lentes un iepakojuma materiālus, uzmanot, lai ar kādiem asiem priekšmetiem nepārdurtu kasti.

## SOLIS 2

Gultas pamatni no kastes izņemt tā, lai pamatnes apakšējā daļa būtu pagriezta uz augšu.



## SOLIS 3

Lai uzstādītu kājiņas, uzskrūvēt paplāksni uz kājiņas skrūves ar padziļinājumu pret kājiņu un pievilkt ar roku.

**Nepievilkt pārāk cieši.**



## SOLIS 4

**Detalizētus uzstādīšanas norādījumus skatīt 78 lpp., lai sinhronizētu divas pamatnes.**

Atrast barošanas izslēgšanas bloku un uzstādīt (2) sārmu baterijas ar spriegumu 9 volti (neietilpst komplektā).

## SOLIS 5

Attīt barošanas ievades vadu (savienots ar vadības bloka barošanas savienotāju) un pievienot to barošanas avotam.



## SOLIS 6

Attīt barošanas vadu un pieslēgt pie barošanas avota. Uzstādīt barošanas bloku uz grīdas un izvirzīt no pamatnes. Pārļiecināties, vai barošanas avots un visi pievienotie kabeli ir vērsti uz vajadzīgo pārsprieguma aizsardzības ierīci.



## SOLIS 7

Uzmanīgi apgrieziet pamatni uz kājiņām. Svarīgi: gultas pamatnes pārvietošanai nepieciešami divi cilvēki. Nevilkt pa grīdu. Nelikt rāmi uz sāniem, pārmērīgs spiediens var sabojāt kājiņas.

## SOLIS 8

Barošanas vadu pievienot barošanas avotam.

**Ieteicams lietot pārsprieguma aizsardzības ierīci.**



## SOLIS 9

Pirms matraci novietot uz pamatnes, ātri pārbaudīt tālvadības pults funkcijas, lai pārļiecinātos par uzstādīšanas pareizību. Pirms matraci novietot augšā, atgrieziet pamatni horizontālā stāvoklī.

## SOLIS 10

Matrača fiksatora kreiso pusi ievietot kronšteinā. Pievilkt fiksējošo latiņu pie pretējā kronšteina un nostiprināt labo pusi.



**Tagad iestatīšana ir pabeigta! Visas funkcijas pārbaudīt ar tālvadības pulti.**



Tālvadības pulti pieslēdz regulējamajai pamatnei. Tālvadības pults darbībai nepieciešamas trīs (3) AAA tipa baterijas.



### POGU PĀRSKATS



HEAD

#### Galvas stāvokļa regulēšana

Izmantot, lai paceltu un nolaistu jūsu regulējamās pamatnes galvgali.



FOOT

#### Kāju stāvokļa regulēšana

Izmantot, lai paceltu un nolaistu jūsu regulējamās pamatnes kājgalu.



FLAT



#### Poga Gultas horizontālais novietojums

Nospieš pogu, lai galvu un kājas atgrieztu horizontālā stāvoklī.

# Salāgojums ar tālvadības pulti

## Salāgojums ar tālvadības pulti

Orīģinālā tālvadības pults, kas ietilpst piegādes komplektā, jau ir pieslēgta regulējamai pamatnei. Tālāka darbība nav nepieciešama. Gadījumā, ja tālvadības pults nav pieslēgta pamatnei, veikt turpmāk aprakstītās darbības.

### SOLIS 1

Atrast barošanas atvienošanas bloku un veikt dubultklikšķi uz pogas. Barošanas atvienošanas blokā ieslēgsies indikators.

Barošanas atvienošanas poga

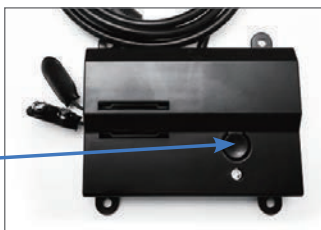

### SOLIS 2

Noņemt tālvadības pults aizmugurējo vāku, nospiegt un noturēt pogu PAIR. Poga PAIR/SALĀGOJUMS iedegsies zilā krāsā un sāks mirgot. Kad salāgojuma poga pārstās mirgot, elektrības izslēgšanas bloka indikators nodzisis. Atlaist PAIR pogu. Tagad tālvadības pults ir pieslēgta regulējamai pamatnei.

SALĀGOJUMS Poga



## SOLIS 3

Pārbaudīt visas attālinātās funkcijas. Ja tālvadības pogas neregulē regulējamās pamatnes pārvietošanos, procedūru atkārtot

### \*ALTERNATĪVS ATTĀLINĀTĀ SALĀGOJUMA PROCESS!

Atrast vadības bloku (skatīt pamatnes pārskatu un attiecīgās pamatnes īso uzziņu rokasgrāmatu) un veikt dubultklikšķi uz atiestatīšanas/salāgojuma pogas. Vadības blokā iedegsies zaļš salāgojuma indikators. Tālvadības pults aizmugurē nospiež un noturēt pogu PAIR. Poga PAIR/SALĀGOJUMS iedegsies zilā krāsā un sāks mirgot. Kad PAIR poga pārstās mirgot, zaļā gaismas diode vadības blokā apdzīsīs. Atļaut PAIR pogu. Tagad tālvadības pults ir pieslēgta regulējamai pamatnei.



Atiestatīt/salāgot Poga

Salāgojums LED indikators

## Barošanas atvienošanas bloks

**Barošanas atvienošanas bloku glabāt ērtā vietā lietošanai ārkārtas gadījumos. Lai darbotos barošanas atvienošanas funkcija, nepieciešamas divas (2) sārnu baterijas ar spriegumu 9 volti, kuras neietilpst piegādes komplektā.**

### PĀRSKATS

Tikai ārkārtas lietošanai, elektroenerģijas atslēgšanas gadījumā. Gadījumā, ja pamatne elektroenerģijas atslēgšanas laikā iestrēgs salocītā stāvoklī, barošanas atvienošanas bloks pamatni atgriezīs horizontālā stāvoklī. Normālai pamatnes darbībai baterijas neizmanto.



### SOLIS 1

Piegādājamajā barošanas atvienošanas blokā uzstādīt sārnu baterijas ar spriegumu 9 volti. Nelietot vienlaicīgi dažādu marku baterijas

### SOLIS 2

Lai pamatni nolaistu horizontālā stāvoklī, nospiediet pogu uz barošanas atvienošanas bloka.

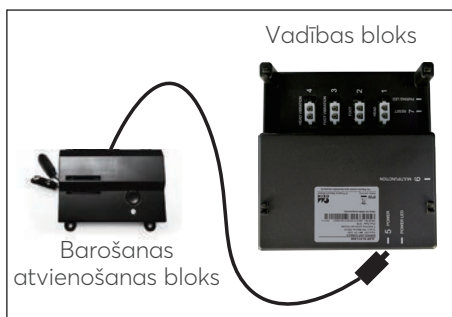

## Divu pamatņu sinhronizācija (opcija)

**Sinhronizācijas vads tiek piegādāts kopā ar pamatni. Nav pieejams Queen, Full vai Full-Long izmēra pamatnēm.**

**Lai sinhronizētu divas pamatnes, sinhronizācijas vads divus vadības blokus savieno ar vienu tālvadības pulti.**

### SOLIS 1

Pamatnes atvienot no barošanas avota.

### SOLIS 2

Barošanas bloka kabeli atvienot no katra vadības bloka vai sazarotājkabeļa. Pievērst uzmanību tam, kur kabelis bija pieslēgts.

### SOLIS 3

Katra sinhronizācijas vada savienotāju pievienot vadības blokam vai sazarotājkabeļim. Ievietot to tajā pašā portā, no kura 2.solī atvienots barošanas atvienošanas bloks.

### SOLIS 4

Katru barošanas atvienošanas bloka savienotāju pievienot sinhronizācijas vada kontaktligzdai (skatīt attēlu labajā pusē).

### SOLIS 5

Pamatnes atkal pieslēgt barošanas avotam.

### SOLIS 6

Pārliecināties, vai visi vadi ir droši nostiprināti. Tagad abas tālvadības pultis vada abas pamatnes vienlaikus.

**Tagad sistēma ir pieslēgta. Nospiešās pogas uz jebkuras tālvadības pults vadīs divas pamatnes vienlaikus.**



## EKSPLUATĀCIJAS IETEIKUMI

Ja pamatnes nav salāgotas, nospiežot pogu FLAT, mehāniskās pozīcijas tiek atkārtoti sinhronizētas.

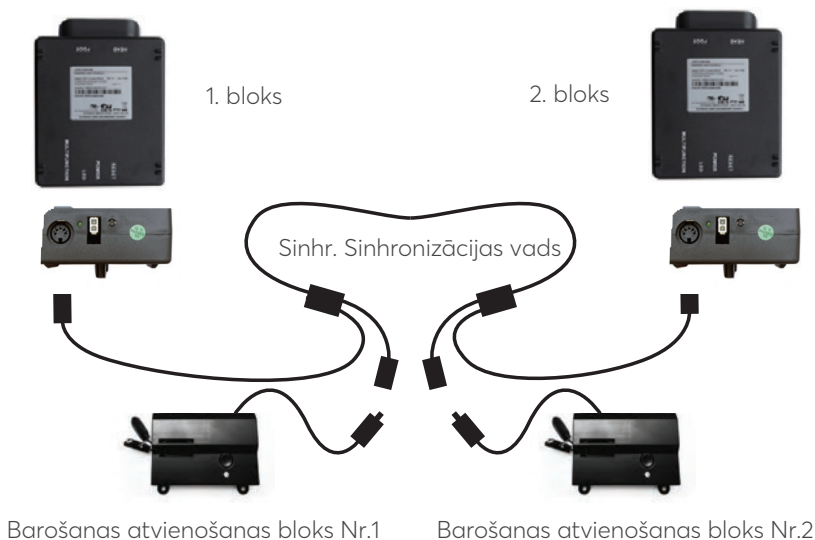

### Savienotājsiksna (opcija)

**Ja ir norādīta kāda atsevišķa uzstādīšana, paredzētas savienojošas plastmasas plāksnes (pa vienai katrai pamatnei), lai pamatnes nostiprinātu vienu pie otras. Lai kopā nostiprinātu galvgali un kājgalu, jāizmanto abas siksas.**

#### SOLIS 1

Savienojošo plāksni novietot starp pirmās un otrās pamatnes daļas kājiņām un nepievilkt.

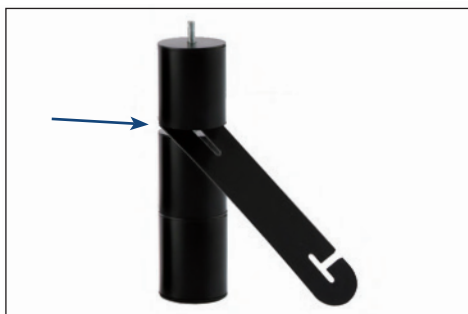

## SOLIS 2

Kājiņas uzstādīt uz pamatnes



## SOLIS 3

Savienojuma plāksnes otru galu novietot starp otrās pamatnes pirmās un otrās sekcijas kājiņām un noregulēt attālumu starp abām pamatnēm. Atkal pievilkt kājiņas. Nepievilkt pārāk cieši. Atlikušo plāksni izmantot otrajā pamatnes galā.

## Bojājumu novēršana

### Ja gultas pamatne nepilda vienu vai vairākas funkcijas:

- Paskatīties zem gultas pamatnes, lai pārlicinātos par vadu savienojumu drošību un vadu vai gultas piederumu, kas traucē pamatnes pārvietošanu, neesamību.
- Pārlicināties, ka uz vadības bloka deg zaļš LED. Ja indikators nedeg, pārlicināties, vai ieejas kabeli un barošanas vadi pievienoti pareizi.
- Pamatni atvienot uz 1 stundu, lai atiestatītu elektroniskos komponentus.
- Gultas pamatni pievienot citam vai testa barošanas avotam (aizsardzībai pret pārspriegumu ieteicams izmantot zemējuma ierīci).
- Izņemt un nomainīt visas tālvadības pults baterijas un tālvadības pulti atiestatīt uz pamatnes (skatīt 75. lpp.).

Ja problēma joprojām netiek novērsta, izpildiet iepriekš sniegtos norādījumus, garantijas kartē vai tālvadības pults aizmugurē atrodiat sērijas numuru.

## GREEK

Προφυλάξεις και οδηγίες χρήσης	82
Λίστα λεπτομερειών	87
Επισκόπηση της βάσης και του τηλεχειριστηρίου	88
Οδηγός Γρήγορης Αναφοράς	90
Οδηγός Εγκατάστασης	91
Τηλεχειριστήριο	94
Σύζευξη με το τηλεχειριστήριο	95
Δύναμη από τη μονάδα	97
Συγχρονισμός δύο βάσεων (προαιρετικά)	98
Συνδέοντας ζώνη (προαιρετική)	99
Προβλημάτων	100

**Προσοχή:** σημαντικές δηλώσεις αποποίησης ευθύνης σχετικά με την ασφάλεια  
**Διαβάστε όλες τις οδηγίες πριν χρησιμοποιήσετε τη ρυθμιζόμενη βάση.**  
**Αποθηκεύστε αυτές τις οδηγίες.**

### **ΓΙΑ ΝΑ ΜΕΙΩΣΕΤΕ ΤΟΝ ΚΙΝΔΥΝΟ ΗΛΕΚΤΡΟΠΛΗΞΙΑΣ, ΕΓΚΑΥΜΑΤΩΝ, ΠΥΡΚΑΓΙΑΣ Η ΤΡΑΥΜΑΤΙΣΜΟΥ:**

Για να εξασφαλίσετε τη βέλτιστη ασφάλεια και λειτουργία, συνδέστε τη βάση του κρεβατιού στο φίλτρο δικτύου (δεν περιλαμβάνεται). Η βάση του κρεβατιού πρέπει να συνδέεται απευθείας μόνο σε πρίζα τοίχου ή φίλτρο δικτύου (συνιστάται ιδιαίτερα). Αποσυνδέετε πάντα τη βάση από την πρίζα πριν επισκευάσετε οποιοδήποτε μέρος της βάσης. Για να μειώσετε τον κίνδυνο ηλεκτροπληξίας, αποσυνδέστε τη βάση από την πρίζα πριν τον καθαρισμό. Για να αποσυνδεθείτε με ασφάλεια, βεβαιωθείτε ότι η βάση είναι σε ομοιόμορφη θέση και ότι όλοι οι κινητήρες είναι πενεργοποιημένοι. Μετά από αυτό, μπορείτε να αποσυνδέσετε το κρεβάτι από το δίκτυο. Κρατήστε το καλώδιο τροφοδοσίας μακριά από θερμαινόμενες επιφάνειες. Ποτέ μην χρησιμοποιείτε τη βάση εάν οι αεραγωγοί είναι μπλοκαρισμένοι. Μην αφήνετε τα χνούδια, τα μαλλιά και τα παρόμοια να εισέλθουν στις οπές εξαερισμού. Μην ρίχνετε ή εισάγετε αντικείμενα σε τρύπες. Σταματήστε να χρησιμοποιείτε τη βάση κρεβατιού και επικοινωνήστε με ένα εξειδικευμένο κέντρο σέρβις εάν: το καλώδιο ή το βύσμα είναι κατεστραμμένο, δεν λειτουργεί σωστά ή έχει πέσει στο νερό. Χρησιμοποιήστε αυτή τη βάση κρεβατιού μόνο για το σκοπό που περιγράφεται σε αυτό το εγχειρίδιο. Μην χρησιμοποιείτε αξεσουάρ/μπεκ που δεν συνιστώνται από τον κατασκευαστή. Απαιτείται προσεκτική επίβλεψη εάν η βάση του κρεβατιού χρησιμοποιείται από παιδιά ή δίπλα τους, άτομα με ειδικές ανάγκες ή κατοικίδια ζώα. Η εσφαλμένη σύνδεση του εξοπλισμού μπορεί να οδηγήσει σε ηλεκτροπληξία, πυρκαγιά ή ακατάλληλη λειτουργία αυτής της βάσης κρεβατιού. Εάν το βύσμα δεν ταιριάζει με την πρίζα σας, επικοινωνήστε με έναν εξειδικευμένο ηλεκτρολόγο για να εγκαταστήσετε μια κατάλληλη πρίζα. Η μη εξουσιοδοτημένη τροποποίηση ή η μη χρήση της πρίζας τοίχου ή της συσκευής προστασίας από υπερτάσεις ενδέχεται να ακυρώσει την εγγύησή σας για το ηλεκτρικό εξάρτημα.

### **ΚΑΤΟΙΚΙΔΙΑ ΚΑΙ ΠΑΙΔΙΑ:**

Απορρίψτε αμέσως όλα τα υλικά συσκευασίας, καθώς μπορεί να προκαλέσουν ασφυξία μικρών παιδιών και κατοικίδιων ζώων. Για να αποφύγετε τραυματισμούς, δεν συνιστάται να επιτρέπετε σε παιδιά και μικρά κατοικίδια ζώα να παίζουν πάνω ή κάτω από το κρεβάτι. Τα παιδιά δεν πρέπει να χειρίζονται τη βάση του κρεβατιού χωρίς την επίβλεψη ενήλικου.

### **ΒΗΜΑΤΟΔΟΤΗΣ:**

Ορισμένα προϊόντα περιέχουν μαγνήτες νεοδυμίου, οι οποίοι μπορούν να παρεμβαίνουν σε συσκευές όπως βηματοδότες, εμφυτεύσιμους απινιδωτές καρδιομετατροπής και οποιοσδήποτε άλλες συσκευές ευαίσθητες σε μαγνητικά πεδία. Συνιστάται στους ιδιοκτήτες τέτοιων ιατρικών συσκευών να συμβουλευθούν το γιατρό τους πριν χρησιμοποιήσουν προϊόντα που περιέχουν μαγνήτες νεοδυμίου. Επίσης, ορισμένοι βηματοδότες μπορεί να ερμηνεύσουν λανθασμένα τις δονήσεις της πρόσθετης λειτουργίας μασάζ ως κίνηση/άσκηση. Αυτό είναι ένα συνηθισμένο φαινόμενο όταν χρησιμοποιείτε συσκευές με κραδασμούς, οι οποίες δεν επηρεάζουν τη χρήση βηματοδότη. Είναι απαραίτητο να συμβουλευτείτε το γιατρό σας πριν χρησιμοποιήσετε τη λειτουργία μασάζ.

## **ΠΡΟΤΥΠΑ ΟΙΚΙΑΚΗΣ ΧΡΗΣΗΣ ΚΑΙ ΝΟΣΟΚΟΜΕΙΩΝ:**

Οι ρυθμιζόμενες βάσεις των κρεβατιών Ergomotion έχουν σχεδιαστεί αποκλειστικά για οικιακή χρήση. Αυτή η βάση δεν σχεδιάστηκε ως νοσοκομειακό κρεβάτι και δεν πληροί τα πρότυπα του Νοσοκομείου. Μην χρησιμοποιείτε αυτή τη βάση με εξοπλισμό οξυγονοθεραπείας τύπου σκηνής ή κοντά σε εκρηκτικά αέρια.

## **ΠΡΟΣΘΕΤΑ ΜΕΤΡΑ ΑΣΦΑΛΕΙΑΣ**

Οι κύλινδροι (ένα πρόσθετο εξάρτημα για τα πόδια) είναι εξοπλισμένοι με τροχούς ασφάλισης για την αποφυγή ανεπιθύμητης κίνησης. Ακόμα κι αν οι κύλινδροι είναι κλειδωμένοι και δεν μπορούν να περιστραφούν, μπορούν να γλιστρήσουν. Οι ενεργοποιητές για δωρεάν κατέβασμα της κεφαλής και των ποδιών έχουν σχεδιαστεί για να χαμηλώνουν το στρώμα μόνο υπό την επίδραση της βαρύτητας, αλλά ποτέ να μην τραβούν προς τα κάτω, γεγονός που ελαχιστοποιεί τα σημεία τσίμπημα

## **ΜΗΧΑΝΙΣΜΟΙ ΑΝΥΨΩΣΗΣ / ΧΑΜΗΛΩΜΑΤΟΣ**

Η λειτουργία ανύψωσης / χαμηλώματος πραγματοποιείται με ελάχιστο θόρυβο κατά τη λειτουργία. Αυτός είναι ο κανόνας. Κατά τη λειτουργία, οι τροχοί του μοχλού ανύψωσης έρχονται σε επαφή με το στηρίγμα της πλατφόρμας βάσης. Με αυτή την επαφή, το μέταλλο μπορεί να έρθει σε επαφή με μέταλλο ή μέταλλο με πλαστικό. Αυτό δημιουργεί μια μικρή τάση στα κινούμενα εξαρτήματα και ο συντονισμός μειώνεται σε ένα ελάχιστο επίπεδο. Σε περίπτωση υπερβολικού θορύβου ή κραδασμών, αλλάξτε την κατεύθυνση κίνησης της βάσης (πάνω ή κάτω) χρησιμοποιώντας το τηλεχειριστήριο. Αυτό θέτει τους μηχανισμούς θεμελίωσης στη σωστή θέση εργασίας. Κατά την κανονική χρήση της βάσης, οι τροχοί που επιτρέπουν στο κρεβάτι να διατηρεί απόσταση από τον τοίχο έρχονται σε επαφή με τα ασάλινα πόδια της πλατφόρμας, δημιουργώντας θόρυβο επαφής. Κατά την είσοδο, την έξοδο ή τη μετακίνηση του φορτίου στη βάση, αυτός ο θόρυβος επαφής Μπορεί να ακουστεί όταν οι τροχοί έρχονται σε επαφή. Αυτός είναι ο κανόνας.

## **ΥΛΙΚΟ**

Οι ρυθμιζόμενες βάσεις Ergomotion είναι κατασκευασμένες από μια ποικιλία υλικών, όπως ξύλο, μέταλλα, πλαστικά και υφάσματα. Η τάση, η πίεση ή η μετατόπιση που εφαρμόζεται στο πλαίσιο, την πλατφόρμα ή το περίβλημα κατά τη διάρκεια της κανονικής χρήσης μπορεί να οδηγήσει σε ακουστικό ήχο.

## **ΔΙΑΔΙΚΑΣΙΑ ΜΑΣΑΖ ΚΑΙ ΟΙ ΣΥΝΘΗΚΕΣ ΤΗΣ**

Η λειτουργία μασάζ ηχεί κατά τη λειτουργία. Αυτός είναι ο κανόνας. Καθώς η ένταση του μασάζ αυξάνεται, ο ήχος αυξάνεται.

Η ένταση αυτού του σήματος εξαρτάται άμεσα από τη θέση. Για παράδειγμα, όταν εμφανίζεται σε εκθεσιακό χώρο, ο θόρυβος περιβάλλοντος θα καλύψει εν μέρει τον θόρυβο από το μασάζ. Ωστόσο, όταν εγκατασταθεί στο σπίτι με ή χωρίς ξύλινα δάπεδα καλυμμένα με χαλιά, η ένταση του μασάζ θα είναι πιο αισθητή. Για να ελαχιστοποιήσετε αυτόν τον συντονισμό, βάλτε ένα κομμάτι χαλιού ή καουτσούκ κάτω από κάθε πόδι ή βάση βάσης. Εάν τα μπουλόνια στερέωσης είναι χαλαρά σφιγμένα, ενδέχεται να εμφανιστούν κραδασμοί ή θόρυβος από το εξωτερικό πλαίσιο κρεβατιού, στηρίγματα κεφαλαριού, Κεφαλάρια ή υποπόδια

Τα επίπεδα έντασης μασάζ 1-6 αντιπροσωπεύουν τον αριθμό στροφών του κινητήρα ανά λεπτό. Το επίπεδο 6 παρέχει τον μέγιστο αριθμό στροφών ανά λεπτό. Ωστόσο, αυτό δεν σημαίνει ότι η αίσθηση της δόνησης είναι η ισχυρότερη. Ανάλογα με το υλικό του στρώματος, το πάχος και τη θέση του χρήστη, η αίσθηση των κραδασμών μπορεί να είναι διαφορετική. Ο χρήστης μπορεί να επιλέξει την ένταση του μασάζ που είναι άνετη για τον εαυτό του. Είναι σημαντικό να κατανοήσουμε τη φυσική προέλευση των δονήσεων. Ακριβώς όπως ένας κινητήρας μπορεί να λειτουργεί άνισα στο ρελαντί, οι δονήσεις αλλάζουν ταυτόχρονα με την αύξηση των στροφών.

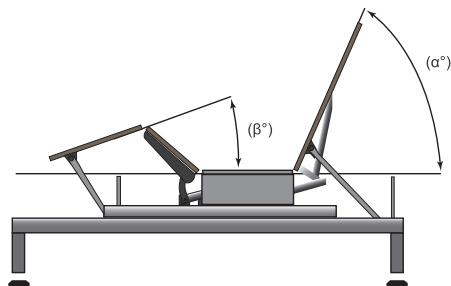

## ΑΝΟΧΗ

Όλες οι ρυθμιζόμενες βάσεις Ergomotion, ανάλογα με τη μάρκα και το μοντέλο, σχεδιάζονται και κατασκευάζονται με τέτοιο τρόπο ώστε να εκτελούν τις λειτουργίες τους σύμφωνα με τις καθιερωμένες παραμέτρους ελέγχου ποιότητας. Οι βάσεις υποβάλλονται σε διεξοδικούς και αυστηρούς ελέγχους ποιοτικού ελέγχου για να διασφαλιστεί ότι θα λειτουργούν σύμφωνα με αυτά τα πρότυπα υπό κανονική λειτουργική χρήση. Η κανονική λειτουργική χρήση ορίζεται ως εξής: η ρυθμιζόμενη βάση πρέπει να χρησιμοποιείται με στρώμα και με φορτίο. Οι διαδικασίες δοκιμής απαιτούν δοκιμές καθ' όλη τη διάρκεια ζωής με καταναμημένο φορτίο έως 120 κιλά. Γωνία (υποδεικνύεται από "α" στο Σχήμα 1) μεταξύ του οπίσθιου τμήματος και του επίπεδου τμήματος για διαφορετικές διαμορφώσεις της πλατφόρμας στήριξης στρώματος πρέπει να είναι  $\pm 3^\circ$ , η οποία αντιστοιχεί σε ανοχή έως και  $\frac{1}{2}$  ίντσας. Γωνία (υποδεικνύεται από "β" στο Σχήμα 1), η απόσταση μεταξύ του επίπεδου τμήματος και του τμήματος ποδιού για διαφορετικές διαμορφώσεις της πλατφόρμας στήριξης στρώματος πρέπει να είναι  $\pm 3^\circ$ , η οποία αντιστοιχεί σε ανοχή έως και  $\frac{3}{4}$  ίντσας. Κάθε ρυθμιζόμενη βάση που βρίσκεται εντός αυτών των καθορισμένων ανοχών θεωρείται ότι συμμορφώνεται με τα πρότυπα ποιοτικού ελέγχου του κατασκευαστή.

## Η ΜΥΡΩΔΙΑ ΑΥΤΟΥ ΤΟΥ "ΝΕΟΥ ΠΡΟΪΟΝΤΟΣ"

Μερικοί άνθρωποι παρατηρούν μια ελαφριά μυρωδιά της Νέας ρυθμιζόμενης βάσης τους-αυτό μπορεί να οφείλεται στη διαδικασία κατασκευής του υλικού μας. Αυτή η μυρωδιά είναι φυσιολογική και συνήθως εξαφανίζεται πριν φτάσει το προϊόν σε εσάς. Μερικές φορές, ωστόσο, αυτή η μυρωδιά μπορεί ακόμα να είναι αισθητή. Συνήθως εξαφανίζεται μετά από μερικές εβδομάδες, με την προϋπόθεση ότι παρέχεται επαρκής αερισμός του προϊόντος και του περιβάλλοντος.

## Η ΠΕΡΙΟΔΟΣ ΕΚΤΕΛΕΣΗΣ

Η περίοδος εκτέλεσης μπορεί να επιταχυνθεί απλά ξοδεύοντας χρόνο σε ένα ρυθμιζόμενο κρεβάτι, συμμετέχοντας σε δραστηριότητες όπως ανάγνωση, παρακολούθηση τηλεόρασης ή παιχνίδι με παιδιά ή εγγόνια.

Η πρόσθετη κίνηση θα βοηθήσει τη ρυθμιζόμενη βάση να ανταποκριθεί στις αλλαγές βάρους και θερμοκρασίας. Μερικά από τα υλικά από τα οποία κατασκευάζονται οι ρυθμιζόμενες βάσεις μας, όπως το ξύλο, τα μέταλλα και τα πλαστικά που χρησιμοποιούνται στην πλατφόρμα, το πλαίσιο και τα εξαρτήματα, είναι ευαίσθητα στην περιεκτικότητα σε υγρασία και τη θερμοκρασία και μπορούν να κάνουν ήχους σε ψυχρότερες συνθήκες.

## **ΖΕΥΓΑΡΩΜΕΝΟΣ ΕΛΕΓΧΟΣ:**

Όταν χρησιμοποιείτε μια "ζευγαρωμένη" ρύθμιση με διαχωρισμένες βάσεις, μπορεί να υπάρχει χρονική καθυστέρηση έως και 1,5 δευτερόλεπτα μεταξύ κάθε κάμψης των βάσεων.

## **ΦΘΟΡΑ:**

Η φθορά είναι βλάβη που φυσικά και αναπόφευκτα συμβαίνει ως αποτέλεσμα της κανονικής χρήσης ή της γήρανσης.

## **ΦΡΟΝΤΙΔΑ ΥΦΑΣΜΑΤΩΝ:**

Για να παρατείνετε τη διάρκεια ζωής του υφάσματος σας, αν είναι δυνατόν, Προστατέψτε το από το άμεσο ηλιακό φως. Για τον καθαρισμό σημείων, σκουπίστε την περιοχή με ένα ελαφρώς υγρό σφουγγάρι ή κενό με ένα μαλακό εξάρτημα βούρτσας για να αφαιρέσετε τα σωματίδια. Εξασφαλίστε απόσταση τουλάχιστον 30 cm (12 ίντσες) από άμεσες πηγές θερμότητας. Για βαθύτερο καθαρισμό, σκουπίστε το χυμένο υγρό με ένα καθαρό, στεγνό πανί. Σκουπίστε με ένα καθαρό πανί που έχει υγρανθεί με ζεστό νερό. Μην βρέχετε υπερβολικά. Για να αφαιρέσετε το ριζωμένο χώμα, μπορείτε να χρησιμοποιήσετε μια βούρτσα με μαλακές τρίχες. Αποφύγετε τις γρατζουνιές δουλεύοντας απαλά με μια βούρτσα. Σκουπίστε με ένα καθαρό πανί που έχει υγρανθεί με ζεστό νερό για να αφαιρέσετε το υπόλειμμα. Στεγνώστε στη σκιά μακριά από άμεσες πηγές θερμότητας. Εάν παραμείνουν αισθητά επίμονα ίχνη μετά τον καθαρισμό, ζητήστε Επαγγελματική συμβουλή.

## **ΑΞΙΟΛΟΓΗΣΗ ΠΡΟΪΟΝΤΩΝ:**

Οι κινητήρες ανύψωσης δεν έχουν σχεδιαστεί για να λειτουργούν συνεχώς για περισσότερο από [2] λεπτά κατά τη διάρκεια μιας χρονικής περιόδου [18] λεπτών ή περίπου 10% του κύκλου λειτουργίας. Μια προσπάθεια παράκαμψης ή υπέρβασης αυτού του δείκτη μειώνει την αναμενόμενη διάρκεια ζωής του προϊόντος και μπορεί να οδηγήσει στην ακύρωση της εγγύησης. Οι κινητήρες μασάζ δεν έχουν σχεδιαστεί για συνεχή λειτουργία για περισσότερο από 30 λεπτά κάθε φορά. Το σύστημα πρέπει να παραμείνει μη λειτουργικό για 30 λεπτά μετά την αυτόματη απενεργοποίηση του μασάζ πριν ξεκινήσει

## **ΠΕΡΙΟΡΙΣΜΟΙ ΒΑΡΟΥΣ:**

Αυτό το προϊόν δεν έχει σχεδιαστεί για να ζυγίζει περισσότερο από 340 κιλά, συμπεριλαμβανομένου του στρώματος και των κλινοσκεπασμάτων. Η βάση θα υποστηρίξει δομικά αυτό το βάρος, υπό την προϋπόθεση ότι κατανέμεται ομοιόμορφα στη βάση του κρεβατιού. Η ρυθμιζόμενη βάση δεν έχει σχεδιαστεί για να υποστηρίζει ή να ανυψώνει έναν τέτοιο όγκο μόνο στα διαμερίσματα κεφαλής ή ποδιών. Η υπέρβαση αυτού του ορίου βάρους μπορεί να προκαλέσει ζημιά στο κρεβάτι ή/και τραυματισμό, καθώς και την ακύρωση της εγγύησης.

## **ΣΗΜΑΝΤΙΚΟΙ ΚΑΝΟΝΙΣΜΟΙ ΚΑΙ ΑΠΑΓΟΡΕΥΣΕΙΣ:**

- Συνδέστε τη ρυθμιζόμενη βάση στη συσκευή προστασίας από υπερτάσεις ισχύος.
- Διανείμετε το βάρος ομοιόμορφα κατά τη ρύθμιση ξεχωριστά. Η άνιση κατανομή βάρους μπορεί να οδηγήσει σε άνιση ανύψωση της βάσης.

- Για τυχόν τεχνικές ερωτήσεις, επικοινωνήστε με την υποστήριξη πελατών. Μην επιχειρήσετε να χαμηλώσετε τη βάση με δύναμη, αυτό μπορεί να προκαλέσει ζημιά στους κινητήρες ή στο πλαίσιο.
- Εάν εμφανιστούν λεκέδες, χρησιμοποιήστε ήπιο σαπούνι και νερό για να καθαρίσετε τη ρυθμιζόμενη βάση.
- Λάβετε υπόψη ότι οι ρυθμιζόμενες βάσεις συνιστώνται να χρησιμοποιούνται με ρυθμιζόμενα κατάλληλα στρώματα.
- Χαμηλώστε σε μια επίπεδη (οριζόντια) θέση μετά τη χρήση και στα διαστήματα μεταξύ των προεπιλογών.
- Καταχωρίστε την εγγύησή σας αμέσως μετά την παράδοση της ρυθμιζόμενης βάσης σας.

#### **ΑΠΑΓΟΡΕΥΕΤΑΙ:**

- Καθισμένος στις γωνίες/άκρες της βάσης, αυτό μπορεί να οδηγήσει σε παραμόρφωση του πλαισίου, των ραφιών ή του αφρού.
- Γείρετε τη βάση προς τα πλάγια. Αυτό μπορεί να προκαλέσει βλάβη στα πόδια ή/και στις βίδες των ποδιών.
- Η στάση ή το άλμα σε ρυθμιζόμενη βάση μπορεί να προκαλέσει ζημιά στο πλαίσιο και τους κινητήρες.
- Σύρετε τη βάση για να την μετακινήσετε. Το σύριμο της βάσης μπορεί να προκαλέσει ζημιά στο πλαίσιο, σχίσιμο του παξιμαδιού/μπουλωνιών ή σπάσιμο των ποδιών. Είναι απαραίτητο να αγοράσετε κυλίνδρους εάν σκοπεύετε να μετακινείτε τακτικά τη βάση.
- Εισάγετε και βγείτε από τη ρυθμιζόμενη βάση όταν το κεφαλάρι ή/και το υποπόδιο βρίσκονται σε κλειστή θέση. Εισάγετε και βγείτε από τη ρυθμιζόμενη βάση σε επίπεδη (οριζόντια) θέση.
- Είτε πρόκειται να αλλάξει τη βάση. Αυτό θα ακυρώσει την εγγύηση.
- Το πάτημα του κεφαλιού ή του ποδιού κατά την ενεργοποίηση μπορεί να προκαλέσει ζημιά στο πλαίσιο και τους κινητήρες

### **Συμμόρφωση με τις απαιτήσεις της Ομοσπονδιακής Υπηρεσίας Επικοινωνιών:**

**ΣΗΜΕΙΩΣΗ:** Αυτός ο εξοπλισμός έχει δοκιμαστεί και έχει βρεθεί ότι πληροί τις απαιτήσεις για ψηφιακές συσκευές Κατηγορίας Β σύμφωνα με το Μέρος 15 των κανόνων της Ομοσπονδιακής Υπηρεσίας Επικοινωνιών. Αυτά τα όρια έχουν σχεδιαστεί για να παρέχουν εύλογη προστασία από επιβλαβείς παρεμβολές σε οικιστικό περιβάλλον. Αυτός ο εξοπλισμός παράγει, χρησιμοποιεί και μπορεί να εκπέμψει ενέργεια ραδιοσυχνοτήτων και, εάν δεν εγκατασταθεί και χρησιμοποιηθεί σύμφωνα με τις οδηγίες, μπορεί να προκαλέσει επιβλαβείς παρεμβολές στις ραδιοεπικοινωνίες. Ωστόσο, δεν υπάρχει καμία εγγύηση ότι δεν θα υπάρξουν παρεμβολές σε μια συγκεκριμένη εγκατάσταση. Εάν αυτός ο εξοπλισμός προκαλεί επιβλαβείς παρεμβολές στο ραδιόφωνο ή την τηλεόραση που είναι ενεργοποιημένη, συνιστάται στον χρήστη να προσπαθήσει να εξαλείψει τις παρεμβολές χρησιμοποιώντας ένα ή περισσότερα από τα ακόλουθα μέτρα:

- Αναπροσανατολίστε ή μετακινήστε την κεραία λήψης.
- Αυξήστε την απόσταση μεταξύ του εξοπλισμού και του δέκτη στον οποίο είναι συνδεδεμένος ο δέκτης.
- Συνδέστε τον εξοπλισμό και τον δέκτη σε διαφορετικές πηγές ενέργειας
- Επικοινωνήστε με έναν αντιπρόσωπο ή έναν έμπειρο ειδικό ραδιοφώνου/τηλεόρασης για βοήθεια.

## **ΑΠΟΘΗΚΕΥΣΤΕ ΑΥΤΕΣ ΤΙΣ ΟΔΗΓΙΕΣ**



## Λίστα λεπτομερειών

**Πριν πετάξετε τα υλικά συσκευασίας, βεβαιωθείτε ότι έχουν ληφθεί υπόψη όλες οι λεπτομέρειες.**

**Όλα τα ηλεκτρονικά και εξαρτήματα που πρέπει να εγκατασταθούν βρίσκονται σε κουτιά κάτω από τη βάση ή προσαρτημένα στο πλαίσιο**

- A. Ασύρματο τηλεχειριστήριο και μπαταρίες AAA (3)
- B. Συγκρατητήρας στρώματος \*
- C. Πόδια (4)
- D. Καλώδιο τροφοδοσίας
- E. Τροφοδοσία
- F. Δύναμη από τη μονάδα (Δεν περιλαμβάνονται Αλκαλικές μπαταρίες 9 βολτ)
- G. Συνδέοντας ζώνη\*†
- H. Καλώδιο συγχρονισμού †

A



B \*



C



D



E



F



G †\*



H †



**Διαφορετικά μέρη (συμπεριλαμβανόμενα):**

- I. Περιοριστής κύματος
- J. Αλκαλικές μπαταρίες 9 βολτ (2)

\* Αυτά τα μέρη είναι προσαρτημένα στη βάση για σκοπούς μεταφοράς. Αφαιρέστε προσεκτικά από τη βάση και αφήστε το στην άκρη.

‡ Περιλαμβάνεται μόνο όταν το πλάτος των βάσεων είναι μικρότερο από 1000 mm

### Διαφορετικά μέρη (συμπεριλαμβανόμενα):



### Επισκόπηση της βάσης και του τηλεχειριστηρίου

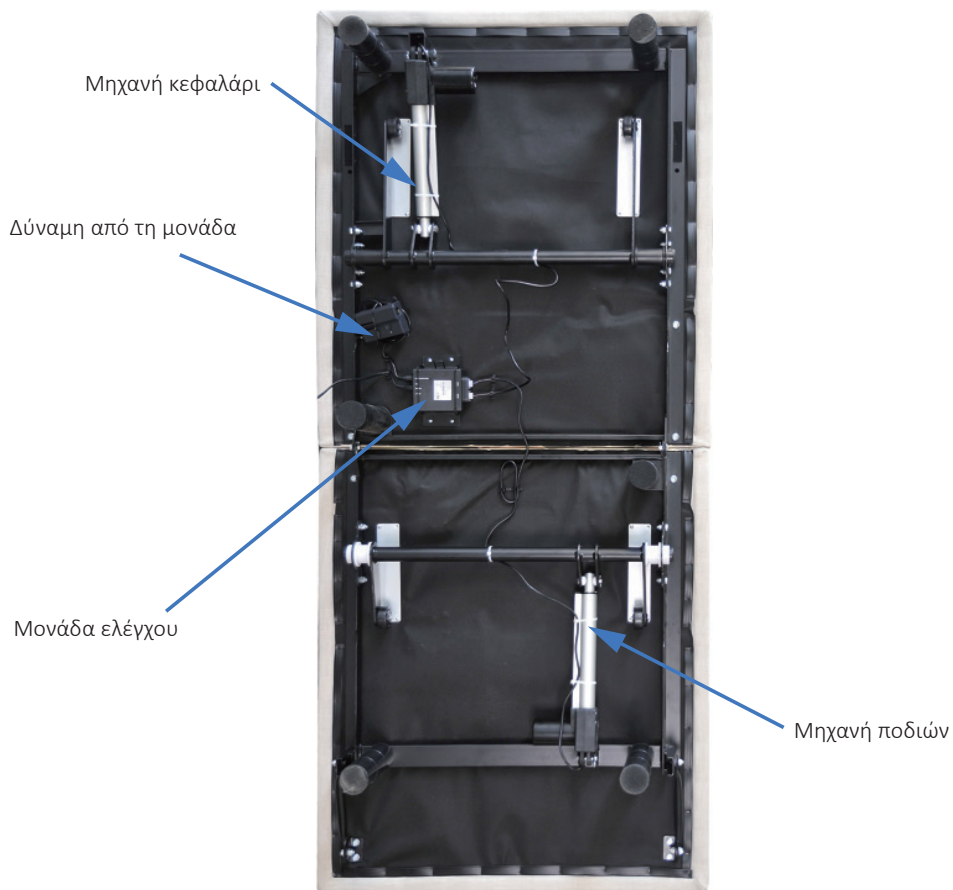

Ανύψωση και κατέβασμα του κεφαλιού

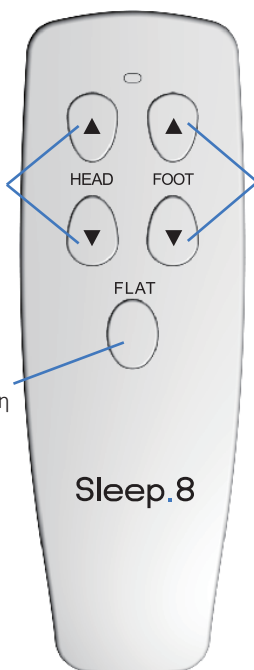

Ανύψωση και κατέβασμα των ποδιών

Εγκατεστημένη ΟΡΙΖΟΝΤΙΑ θέση

Sleep.8

### ΠΡΟΣΟΧΗ



- Κατεβάζοντας το κρεβάτι, βεβαιωθείτε ότι δεν υπάρχει κανείς κοντά ή κάτω από αυτό.
- Πάντα να ενεργοποιείτε το κλειδώμα του μωρού στο τηλεχειριστήριο πριν σηκωθείτε από το κρεβάτι.
- Κρατήστε το τηλεχειριστήριο μακριά από παιδιά.
- Κρατήστε το κρεβάτι σε οριζόντια θέση όταν δεν το χρησιμοποιείτε.

## ΕΝΕΡΓΟΠΟΙΗΣΤΕ ΤΟ ΚΛΕΙΔΩΜΑ ΓΙΑ ΠΑΙΔΙΑ



- Πατήστε και κρατήστε πατημένο το πλήκτρο FLAT + HEAD UP για περισσότερο από 3 δευτερόλεπτα, ενώ η ένδειξη αναβοσβήνει 2 φορές, υποδεικνύοντας μια επιτυχημένη ενεργοποίηση του παιδικού κλειδώματος.
- Όταν το κλειδώμα για παιδιά είναι ενεργοποιημένο, η ρυθμιζόμενη βάση δεν ανταποκρίνεται στο πάτημα οποιουδήποτε κουμπιού και η ένδειξη το τηλεχειριστήριο αναβοσβήνει 2 φορές ως υπενθύμιση.

## ΑΠΕΝΕΡΓΟΠΟΙΗΣΤΕ ΤΟ ΚΛΕΙΔΩΜΑ ΓΙΑ ΠΑΙΔΙΑ



- Πατήστε και κρατήστε πατημένο το πλήκτρο FLAT + FOOT UP για περισσότερο από 3 δευτερόλεπτα, η ένδειξη αναβοσβήνει 2 φορές, υποδεικνύοντας ότι η κλειδαριά για παιδιά είναι απενεργοποιημένη.
- Αφού αποσυνδέσετε το κλειδώμα για παιδιά, πατήστε οποιοδήποτε κουμπί για κανονική λειτουργία της ρυθμιζόμενης βάσης.

**Όχι για κλιμάκωση. Μόνο για λόγους απεικόνισης. Διαβάστε όλες τις οδηγίες πριν ξεκινήσετε την εγκατάσταση**

## ΕΠΙΣΚΟΠΗΣΗ ΤΗΣ ΜΟΝΑΔΑΣ ΕΛΕΓΧΟΥ

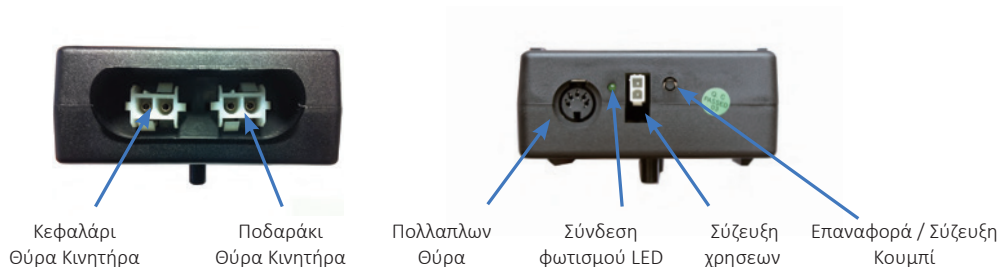

**Κατά την εγκατάσταση μιας ξεχωριστής μονάδας, ανατρέξτε στη σελίδα 98**

## ΕΠΙΣΚΟΠΗΣΗ ΗΛΕΚΤΡΟΝΙΚΩΝ ΕΞΑΡΤΗΜΑΤΩΝ

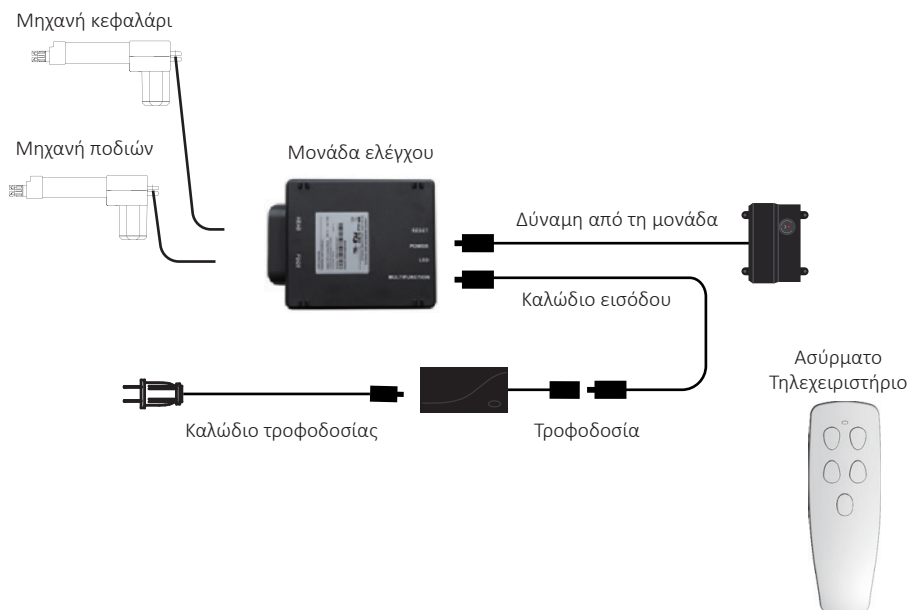

**Κατά την εγκατάσταση της βάσης, χρησιμοποιείτε πάντα τη βοήθεια δύο ατόμων.**

### ΒΗΜΑ 1

Τοποθετήστε το κουτί με τη βάση του κρεβατιού στη σωστή θέση, έτσι ώστε το πάνω μέρος του κουτιού να είναι στραμμένο προς τα πάνω. Αφαιρέστε τις ταινίες στερέωσης και τα υλικά συσκευασίας, προσέχοντας να μην τρυπήσετε το κουτί με αιχμηρά αντικείμενα.

### ΒΗΜΑ 2

Αφαιρέστε τη βάση του κρεβατιού από το κουτί έτσι ώστε το κάτω μέρος της βάσης να είναι στραμμένο προς τα πάνω.



### ΒΗΜΑ 3

Για να εγκαταστήσετε τα πόδια, βιδώστε τη ροδέλα στο μπουλόνι του ποδιού με την εσοχή πλευρά στραμμένη προς το πόδι και σφίξτε χειροκίνητα.

**Μην σφίγγετε πάρα πολύ.**



### ΒΗΜΑ 4

**Διαβάστε τις λεπτομερείς οδηγίες εγκατάστασης στη σελίδα 105 για να συγχρονίσετε τις δύο βάσεις.**

Βρείτε τη μονάδα απενεργοποίησης και εγκαταστήστε (2) αλκαλικές μπαταρίες 9 βολτ (δεν περιλαμβάνονται).

## ΒΗΜΑ 5

Ξετυλίξτε το καλώδιο τροφοδοσίας εισόδου (συνδεδεμένο στην υποδοχή τροφοδοσίας της μονάδας ελέγχου) και συνδέστε το στην πηγή τροφοδοσίας



## ΒΗΜΑ 6

Ξετυλίξτε το καλώδιο τροφοδοσίας και συνδέστε το σε μια πηγή τροφοδοσίας. Τοποθετήστε τη μονάδα τροφοδοσίας στο πάτωμα και σύρετέ την έξω από τη βάση. Βεβαιωθείτε ότι το τροφοδοτικό και όλα τα συνδεδεμένα καλώδια κατευθύνονται στη σωστή συσκευή προστασίας από υπέρταση.



## ΒΗΜΑ 7

Γυρίστε απαλά τη βάση στα πόδια. Σημαντικό: χρειάζονται δύο άτομα για να μετακινήσουν τη βάση του κρεβατιού. Μην σύρετε στο πάτωμα. Μην τοποθετείτε το πλαίσιο στο πλάι του, η υπερβολική πίεση μπορεί να βλάψει τα πόδια.

## ΒΗΜΑ 8

Συνδέστε το καλώδιο τροφοδοσίας στην πηγή τροφοδοσίας.

**Συνιστάται η χρήση συσκευής προστασίας από υπέρταση.**



## ΒΗΜΑ 9

Ελέγξτε γρήγορα τις λειτουργίες του τηλεχειριστηρίου για να βεβαιωθείτε ότι οι ρυθμίσεις είναι σωστές πριν τοποθετήσετε το στρώμα στη βάση. Επιστρέψτε τη βάση στην οριζόντια θέση πριν τοποθετήσετε το στρώμα στην κορυφή.

## ΒΗΜΑ 10

Τοποθετήστε την αριστερή πλευρά του συγκρατητήρα στρώματος στο βραχίονα. Σφίξτε τη ράβδο ασφάλισης στον αντίθετο βραχίονα και ασφαλίστε τη δεξιά πλευρά.



**Τώρα η εγκατάσταση ολοκληρώθηκε! Ελέγξτε όλες τις λειτουργίες στο τηλεχειριστήριο.**



## Τηλεχειριστήριο

Το τηλεχειριστήριο είναι συνδεδεμένο σε ρυθμιζόμενη βάση. Το τηλεχειριστήριο απαιτεί τρεις (3) μπαταρίες AAA για να λειτουργήσει.



### ΕΠΙΣΚΟΠΗΣΗ ΚΟΥΜΠΙΩΝ



HEAD

**Ρύθμιση της θέσης της κεφαλής**  
Χρησιμοποιήστε το για να σηκώσετε και να χαμηλώσετε το κεφάλι της ρυθμιζόμενης βάσης σας.



FOOT

**Ρύθμιση της θέσης των ποδιών**  
Χρησιμοποιήστε το για να σηκώσετε και να χαμηλώσετε το πόδι της ρυθμιζόμενης βάσης σας.



FLAT



**Κουμπί για οριζόντια θέση του κρεβατιού**  
Πατήστε το κουμπί για να επιστρέψετε το κεφάλι και τα πόδια στην οριζόντια θέση.



## Σύζευξη του τηλεχειριστηρίου

### Σύζευξη του τηλεχειριστηρίου

Το αρχικό τηλεχειριστήριο που περιλαμβάνεται στη συσκευασία είναι ήδη συνδεδεμένο στη ρυθμιζόμενη βάση. Δεν απαιτούνται περαιτέρω ενέργειες. Εάν το τηλεχειριστήριο δεν είναι συνδεδεμένο στη βάση, ακολουθήστε τα βήματα που περιγράφονται παρακάτω.

#### ΒΗΜΑ 1

Βρείτε τη μονάδα απενεργοποίησης και πατήστε το κουμπί δύο φορές. Η ένδειξη στη μονάδα απενεργοποίησης θα ανάψει.

Κουμπί απενεργοποίησης

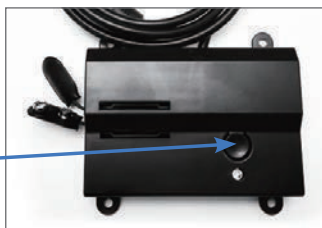

#### ΒΗΜΑ 2

Αφαιρέστε το πίσω κάλυμμα του τηλεχειριστηρίου, πατήστε παρατεταμένα το κουμπί PAIR. Το κουμπί PAIR/ ΣΥΖΕΥΞΗΣ θα γίνει μπλε και θα αρχίσει να αναβοσβήνει. Όταν το κουμπί σύζευξης σταματήσει να αναβοσβήνει, η ένδειξη στη μονάδα απενεργοποίησης θα σβήσει. Αφήστε το κουμπί PAIR. Τώρα το τηλεχειριστήριο είναι συνδεδεμένο στη ρυθμιζόμενη βάση.

ΣΥΖΕΥΞΗ Κουμπί



### ΒΗΜΑ 3

Ελέγξτε όλες τις απομακρυσμένες λειτουργίες. Εάν τα κουμπιά του τηλεχειριστηρίου δεν ρυθμίζουν την κίνηση της ρυθμιζόμενης βάσης, επαναλάβετε τη διαδικασία

#### \*ΕΝΑΛΛΑΚΤΙΚΗ ΔΙΑΔΙΚΑΣΙΑ ΑΠΟΜΑΚΡΥΣΜΕΝΗΣ ΣΥΖΕΥΞΗΣ!

Βρείτε τη μονάδα ελέγχου (δείτε την επισκόπηση της βάσης και έναν οδηγό γρήγορης αναφοράς για την αντίστοιχη βάση) και πατήστε δύο φορές το κουμπί επαναφοράς/σύζευξης. Η πράσινη ένδειξη σύζευξης θα ανάψει στη μονάδα ελέγχου. Στο πίσω μέρος του τηλεχειριστηρίου, πατήστε και κρατήστε πατημένο το κουμπί PAIR. Το κουμπί PAIR/ ΣΥΖΕΥΞΗΣ θα γίνει μπλε και θα αρχίσει να αναβοσβήνει. Όταν το κουμπί PAIR σταματήσει να αναβοσβήνει, η πράσινη λυχνία LED στη μονάδα ελέγχου θα σβήσει. Αφήστε το κουμπί PAIR. Τώρα το τηλεχειριστήριο είναι συνδεδεμένο στη ρυθμιζόμενη βάση.



Επαναφορά / Σύζευξη Κουμπί

Σύζευξη Ένδειξη LED

## Δύναμη από τη μονάδα

**Αποθηκεύστε τη μονάδα απενεργοποίησης σε βολικό μέρος για χρήση έκτακτης ανάγκης. Η λειτουργία απενεργοποίησης απαιτεί δύο (2) αλκαλικές μπαταρίες 9 βολτ, οι οποίες δεν περιλαμβάνονται στη συσκευασία.**

### ΕΠΙΣΚΟΠΗΣΗ

Μόνο για χρήση έκτακτης ανάγκης, σε περίπτωση διακοπής ρεύματος.

Εάν η βάση κολλήσει στην κλειστή θέση κατά τη διάρκεια διακοπής ρεύματος, η μονάδα διακοπής ρεύματος θα επιστρέψει τη βάση στην οριζόντια θέση. Μην χρησιμοποιείτε μπαταρίες για κανονική λειτουργία της βάσης.



### ΒΗΜΑ 1

Τοποθετήστε Αλκαλικές μπαταρίες 9 βολτ στην παρεχόμενη μονάδα απενεργοποίησης. Μην χρησιμοποιείτε μπαταρίες διαφορετικών εμπορικών σημάτων ταυτόχρονα

### ΒΗΜΑ 2

Πατήστε το κουμπί στη μονάδα απενεργοποίησης για να χαμηλώσετε τη βάση στην οριζόντια θέση.



## Συγχρονισμός δύο βάσεων (προαιρετικά)

**Το καλώδιο συγχρονισμού έρχεται με μια βάση. Δεν διατίθεται σε βάσεις Queen, Full ή Full-Long.**

**Ένα καλώδιο συγχρονισμού συνδέει δύο μονάδες ελέγχου σε ένα τηλεχειριστήριο για να συγχρονίσει τις δύο βάσεις.**

### **ΒΗΜΑ 1**

Αποσυνδέστε τις βάσεις από την παροχή ρεύματος.

### **ΒΗΜΑ 2**

Αποσυνδέστε το καλώδιο της μονάδας απενεργοποίησης από κάθε μονάδα ελέγχου ή καλώδιο διαχωριστή. Δώστε προσοχή στο σημείο σύνδεσης του καλωδίου.

### **ΒΗΜΑ 3**

Συνδέστε τη φίσα κάθε καλωδίου συγχρονισμού στη μονάδα ελέγχου ή στο καλώδιο του διαχωριστή. Τοποθετήστε το στην ίδια θύρα από την οποία αποσυνδέθηκε η μονάδα απενεργοποίησης στο Βήμα 2.

### **ΒΗΜΑ 4**

Συνδέστε κάθε υποδοχή της μονάδας απενεργοποίησης στην υποδοχή του καλωδίου συγχρονισμού (δείτε την εικόνα στα δεξιά).

### **ΒΗΜΑ 5**

Επανασυνδέστε τις βάσεις στο τροφοδοτικό.

### **ΒΗΜΑ 6**

Βεβαιωθείτε ότι όλα τα καλώδια είναι καλά στερεωμένα. Τώρα και τα δύο τηλεχειριστήρια ελέγχουν και τις δύο βάσεις ταυτόχρονα

**Το σύστημα είναι πλέον συνδεδεμένο. Τα πατημένα κουμπιά σε οποιοδήποτε τηλεχειριστήριο θα ελέγχουν ταυτόχρονα τις δύο βάσεις.**

## ΣΥΣΤΑΣΕΙΣ ΛΕΙΤΟΥΡΓΙΑΣ

Εάν οι βάσεις δεν συνδυάζονται, πατώντας το κουμπί FLAT θα συγχρονιστούν εκ νέου οι μηχανικές θέσεις.

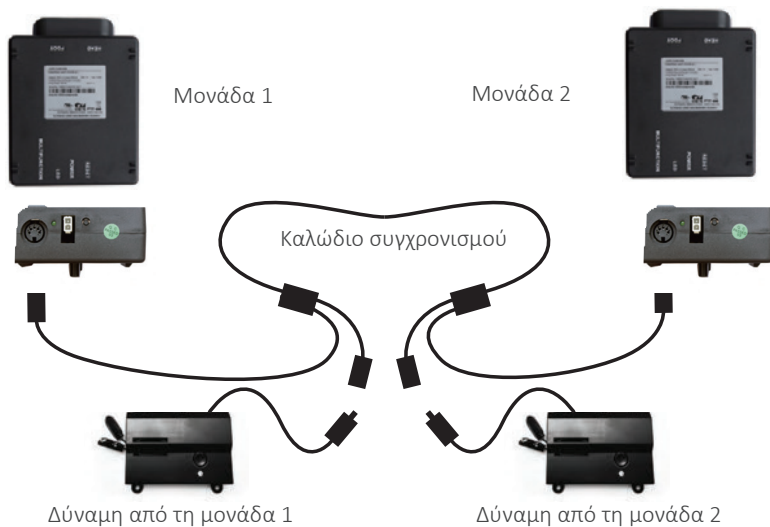

## Συνδέοντας ζώνη (προαιρετική)

Εάν έχει καθοριστεί ξεχωριστή εγκατάσταση, παρέχονται πλαστικές λωρίδες σύνδεσης (μία ανά βάση) για την τοποθέτηση των βάσεων μεταξύ τους. Χρησιμοποιήστε και τους δύο ιμάντες για να στερεώσετε το κεφαλάρι και το πόδι μαζί.

### ΒΗΜΑ 1

Τοποθετήστε τη ράβδο σύνδεσης μεταξύ των ποδιών του πρώτου και του δεύτερου τμήματος της βάσης και μην σφίξετε.

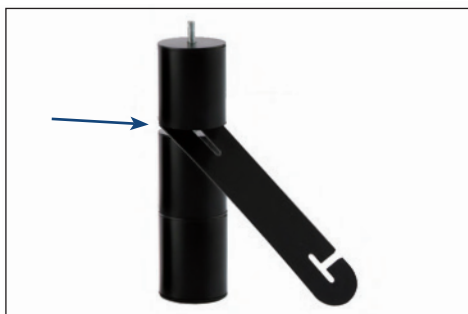

## ΒΗΜΑ 2

Τοποθετήστε τα πόδια στη βάση.



## ΒΗΜΑ 3

Τοποθετήστε το άλλο άκρο της ράβδου σύνδεσης μεταξύ των ποδιών του πρώτου και του δεύτερου τμήματος της άλλης βάσης και ρυθμίστε την απόσταση μεταξύ των δύο βάσεων. Σφίξτε ξανά τα πόδια. Μην σφίγγετε πάρα πολύ. Χρησιμοποιήστε την υπόλοιπη ράβδο στο άλλο άκρο της βάσης.

## Προβλημάτων

### Εάν η βάση κρεβατιού δεν εκτελεί μία ή περισσότερες λειτουργίες:

- Κοιτάξτε κάτω από τη βάση του κρεβατιού για να βεβαιωθείτε ότι οι ενσύρματες συνδέσεις είναι αξιόπιστες και ότι δεν υπάρχουν κορδόνια ή κλινοσκεπάσματα που εμποδίζουν τη μετακίνηση της βάσης.
- Βεβαιωθείτε ότι η πράσινη λυχνία LED ανάβει στη μονάδα ελέγχου. Εάν η ένδειξη δεν είναι αναμμένη, βεβαιωθείτε ότι τα καλώδια εισόδου και τα καλώδια τροφοδοσίας είναι σωστά συνδεδεμένα.
- Αποσυνδέστε τη βάση από το δίκτυο για 1 ώρα για να επανεκκινήσετε τα ηλεκτρονικά εξαρτήματα.
- Συνδέστε τη βάση του κρεβατιού σε άλλη πηγή τροφοδοσίας ή δοκιμής (συνιστάται η χρήση συσκευής με σύνδεση γείωσης για προστασία από υπέρταση).
- Αφαιρέστε και αντικαταστήστε όλες τις μπαταρίες στο τηλεχειριστήριο και επαναφέρετε το τηλεχειριστήριο στη βάση (δείτε σελίδα 95).

Εάν το πρόβλημα παραμένει, ακολουθήστε τις παραπάνω οδηγίες, βρείτε τον σειριακό αριθμό στην κάρτα εγγύησης ή στο πίσω μέρος του τηλεχειριστηρίου.

## ESTONIAN

<b>Ohutusmeetmed ja kasutusjuhised</b>	102
<b>Detailide nimekiri</b>	107
<b>Aluse ja kaugjuhtimispuldi ülevaade</b>	108
<b>Lühijuhend</b>	110
<b>Paigaldusjuhend</b>	111
<b>Kaugjuhtimine</b>	114
<b>Sidumine kaugjuhtimispuldiga</b>	115
<b>Väljalülitusplokk</b>	117
<b>Kahe aluse sünkroonimine (valikuline)</b>	118
<b>Ühendusrihm (valikuline)</b>	119
<b>Rikete kõrvaldamine</b>	120

**Tähelepanu:** Olulised avaldused ohutustehnikaga seotud vastutusest loobumise kohta. Enne reguleeritava aluse kasutamist tutvuge kõigi juhistega. Salvestage need juhised.

### ELEKTRILÖÖGI, PÕLETUSTE, TULEKAHJU VÕI VIGASTUSTE OHU VÄHENDAMISEKS:

Optimaalse ohutuse ja jõudluse tagamiseks ühendage voodialus võrgufiltriga (ei kuulu komplekti). Voodialust tohib ühendada ainult otse seinapistiku või võrgufiltriga (tuliselt soovitatav). Enne aluse mis tahes osa hooldamist eemaldage alus alati pistikupesast. Elektrilöögi ohu vähendamiseks eemaldage alus enne puhastamist pistikupesast. Ohutu lahtiühendamise tagamiseks veenduge, et alus on tasane ja kõik mootorid on pingevabad. Pärast seda saate voodi võrgust välja lülitada. Hoidke toitejuhe kuumenenud pindadest eemal. Ärge kunagi kasutage alust, kui ventilatsioonivad on ummistunud. Ärge laske ventilatsioonivadest sattuda juukseid, karvu jms. Ärge pillake ega sisestage ühtegi eset avadesse. Lõpetage voodialuse kasutamine ja võtke ühendust kvalifitseeritud teeninduskeskusega, kui: sellel on kahjustatud juhe või pistik, see ei tööta korralikult või see on vette kukkunud. Kasutage seda voodialust ainult selles juhendis kirjeldatud eesmärkidel. Ärge kasutage tarvikuid/otsakuid, mida tootja ei ole soovitanud. Hoolikas järelevalve on vajalik, kui voodialust kasutavad lapsed, puuetega inimesed või lemmikloomad või nende läheduses. Seadmete vale ühendamine võib põhjustada elektrilöögi, tulekahju või selle voodialuse talitlushäireid. Kui pistik ei sobi teie pistikupesaga, laske kvalifitseeritud elektrikul paigaldada sobiv pistikupesa. Seinapistiku või liigpingekaitse volitamata muutmine või mittekasutamine võib teie elektriosa garantii tühistada.

### LAPSED JA LEMMIKLOOMAD:

Utiliseerige koheselt kõik pakkematerjalid, kuna need võivad väikelapsi ja lemmikloomi lämmatada. Vigastuste vältimiseks ei ole soovitatav lubada lastel ja väikestel lemmikloomadel voodi peal või all mängida. Lapsed ei tohi kasutada voodialust ilma täiskasvanu järelevalveta.

### SÜDAMESTIMULAATORID:

Mõned tooted sisaldavad neodüümmagneteid, mis võivad häirida selliseid seadmeid nagu südamestimulaatorid, siirdatavad kardioverterdefibrillaatorid ja muud seadmed, mis on tundlikud magnetväljade suhtes. Selliste meditsiiniseadmete omanikel on Selliste meditsiiniseadmete omanikel on TUNGIVALT soovitatav konsulteerida oma arstiga enne neodüümmagneteid sisaldavate toodete kasutamist. Samuti võivad mõned südamestimulaatorid tõlgendada valikulise massaažifunktsiooni vibratsiooni ekslikult liikumise/harjutusena. See on tavaline nähtus vibratsiooniga seadmete kasutamine, mis ei mõjuta südamestimulaatori kasutamist. Enne massaažifunktsiooni kasutamist peate konsulteerima oma arstiga.



## **KODUKASUTUS JA HAIGLASTANDARDID:**

Ergomotioni reguleeritavad voodialused on mõeldud eranditult koduseks kasutamiseks. See alus ei ole mõeldud haiglavoodiks ega vasta haiglastandarditele. Ärge kasutage seda alust koos telk-tüüpi hapnikuravi seadmetega ega plahvatusohtlike gaaside läheduses.

## **TÄIENDAVAD OHUTUSMEETMED**

Rullikud (jalgade lisavarustus) on varustatud lukustusratastega, et vältida soovimatut liikumist. Isegi kui rullikud on lukustatud ja ei saa pöörata, võivad need libiseda. Pea ja jalgade alla vabastavad ajamid on ette nähtud madratsi langetamiseks ainult raskusjõu toimel, kuid mitte kunagi alla tõmbama, mis viib muljumispunkte miinimumi.

## **TÕSTE-/LANGETAMISMEHHAANISMID**

Tõstmise/langetamise funktsioon töötab töö ajal minimaalse sumina. See on norm. Tõötamise ajal puutuvad tõstehoova rattad kokku aluse platvormi toega. Selle kontaktiga on võimalik metall-metall või metall-plasti kontakt. See tekitab liikuvatele komponentidele väikese pinge ja resonants väheneb miinimumini. Kui on liiga palju müra või vibratsiooni, muutke kaugjuhtimispuldi abil aluse liikumissuunda (üles või alla). See viib alusmehhanismid õigesse tööasendisse. Tavakasutusel alus, rattad, mis võimaldavad voodil hoida seinast distantsti, puudutavad kokku platvormi terastagedega, tekitades kontaktmüra. Koorma aluse pinnale sisenemisel, väljumisel või teisaldamisel on rattade kokkupuutumisel seda kontaktmüra kuulda. See on norm.

## **MATERJALID**

Ergomotioni reguleeritavad alused on valmistatud erinevatest materjalidest, sealhulgas puidust, metallist, plastist ja kangast. Tavakasutuse ajal raamile, platvormile või kattele rakendatav pinge, surve või liikumine võib põhjustada kuuldavast heli.

## **MASSAAŽIPROTSEDUUR JA SELLE LÄBIVIIMISE TINGIMUSED**

Massaažifunktsioon teeb helisignaali töötamise ajal. See on norm. Massaaži intensiivsuse suurenemise mõõda heli tugevneb.

Selle signaali helitugevus sõltub otseselt asukohast. Näiteks kui seda näidatakse müügisaalis, keskkonnamüra kattub osaliselt massaaži müraga. Kui aga paigaldada kodustes tingimustes puitpõrandatega, kaetud vaipadega või ilma, on massaaži intensiivsus märgatavam. Selle resonantsi minimeerimiseks asetage iga jala või aluspadja alla vaip või kummipadjad. Lahtised kinnituspoldid võivad põhjustada vibratsiooni või müra voodi välimisest raamist, voodipeatsi kronsteinidest, voodipeatsist või jalutsist.

Massaaži intensiivsuse tasemed 1–6 tähistavad mootori pöörete arvu minutis. Tase 6 tagab maksimaalset pöörete arvu minutis. See aga ei tähenda, et vibratsiooni tunne on kõige tugevam.

Olenevalt madratsi materjalist, paksusest ja kasutaja asendist võib vibratsioonitunne olla erinev. Kasutaja saab valida endale sobiva massaaži intensiivsuse. Oluline on mõista vibratsioonide füüsilist päritolu. Samamoodi, nagu mootor võib tühikäigul töötada, muutub ka vibratsioon pöörete arvu suurenedes samal ajal.

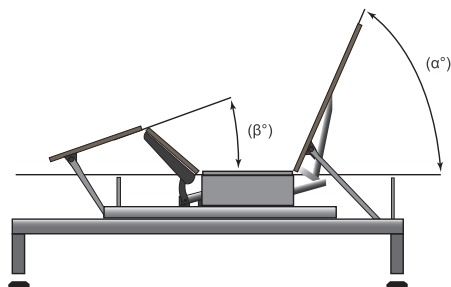

## TOLERANTSID

Kõik Ergomotioni reguleeritavad alused, olenevalt kaubamärgist ja mudelist, on projekteeritud ja toodetud nii, et need täidavad oma funktsiooni vastavalt kehtestatud kvaliteedikontrolli parameetritele. Aluseid kontrollitakse rangelt ja põhjalikult, et tagada nende vastavus nendele standarditele ka tavalises kasutuses.

Tavaline kasutus on määratletud järgmiselt: Reguleeritavat alust tuleb kasutada koos madratsi ja koormaga. Testimisprotseduurid nõuavad katsetamist kogu kasutusaja jooksul jaotatud koormusega kuni 120 kg.

Nurk (joonisel 1 märgistatud „ $\alpha$ “) seljaosa ja lameda osa vahel erinevate madratsi tugiplatvormi konfiguratsioonide korral peaks olema  $\pm 3^\circ$ , mis vastab tolerantsile kuni 1,5 tolli. Nurk (joonisel 1 märgistatud „ $\beta$ “) lameda osa ja jalaosa vahel erinevate madratsi tugiplatvormi konfiguratsioonide korral peaks olema  $\pm 3^\circ$ , mis vastab kuni  $\frac{3}{4}$  tolli tolerantsile. Mis tahes reguleeritav alus, mis jääb nende määratud tolerantside piiresse, loetakse vastavaks tootja kvaliteedikontrolli standarditele.

## SELLE „JUE TOOTE“ LÕHN:

Mõned inimesed märkavad oma uuest reguleeritavast alusest kergelt lõhna, mis võib olla tingitud meie materjali tootmisprotsessist. See lõhn on normaalne ja kaob tavaliselt enne, kui toode teieni jõuab. Mõnikord võib seda lõhna siiski tunda. Tavaliselt kaob see mõne nädala pärast, kui toode ja keskkond on korralikult ventileeritud.

## „TESTKÄIVITUSE“ PERIOOD:

Testkäivituse perioodi saab kiirendada, kui veedate lihtsalt aega reguleeritaval voodil, tehes selliseid tegevusi nagu lugemine, televiisori vaatamine või laste või lastelastega mängimine. Lisaliigutus aitab reguleeritaval alusel reageerida kaalu ja temperatuuri muutustele.

Mõned materjalid, millest meie reguleeritavad alused koosnevad, näiteks platvormis, raamis ja komponentides kasutatav puit, metall ja plast, on niiskus- ja temperatuuritundlikud ning võivad külmemates oludes müra tekitada.

## **PAARISJUHTIMINE:**

Kui kasutate jagatud alustega paarisseedistust, võib iga aluse painde vahel olla kuni 1,5-sekundiline viivitus.

## **KULUMINE:**

Kulumine on kahjustus, mis tekib loomulikult ja vältimatult tavapärase kasutamise või vananemise tõttu.

## **KANGA HOOLDUS:**

Kanga eluea pikendamiseks kaitske seda võimalusel otsese päikesevalguse eest. Punktide puhastamiseks pühkige ala kergelt niiske käsnaga või tolmuimejaga pehme harjaga, et eemaldada osakesed. Hoidke otsestest soojusallikatest vähemalt 30 cm (12 tolli) kaugusel. Sügavamaks puhastamiseks pühkige mahaloksunud vedelik puhta kuiva lapiga. Pühkige sooja veega niisutatud puhta lapiga. Ärge niisutage liigselt. Tugeva pinnase eemaldamiseks võite kasutada pehmet harja. Vältige kriimustusi hoolikalt harjades. Pühkige jääkide eemaldamiseks sooja veega niisutatud puhta lapiga. Kuivatage varjus, eemal otsestest soojusallikatest.

Kui pärast puhastamist on märgatavaid märgatavaid tõrksaid jälgi, saage professionaalne nõuanne.

## **TOODETE HINDAMINE:**

Tõstuki mootorid ei ole kavandatud pidevaks töötamiseks kauem kui [2] minutit [18]-minutilise perioodi jooksul või ligikaudu 10% töötuskliga. Kaitse seda näitaja ületada või ignoreerida lühendab toote eeldatavat eluiga ja see võib tühistada teie garantii.

Masseerija mootorid ei ole ette nähtud pidevaks töötamiseks üle 30 minuti korraga. Pärast massaaži automaatset väljalülitamist peab süsteem enne käivitamist seisma 30 minutit.

## **KAALUPIIRANGUD:**

See toode ei ole mõeldud kaalule üle 340 kg koos madratsi ja voodipesuga. Alus toetab seda raskust konstruktiivselt, eeldusel, et see jaotub ühtlaselt üle voodialuse. Reguleeritav alus ei ole ette nähtud nii suure mahu toetamiseks ega tõstmiseks ainult pea- või jalaosas. Selle kaalu piirangu ületamine võib põhjustada voodi kahjustusi ja/või vigastusi ning garantii tühistamise

## **OLULISED EESKIRJAD JA KEELUD**

- Ühendage reguleeritav alus ülepingekaitseadmega.
- Eraldi seadmisel jaotage raskus ühtlaselt. Ebaühtlane kaalujaotus võib põhjustada aluse ebaühtlase tõusu.

- Tehniliste küsimuste korral võtke ühendust klienditoega. Ärge püüdke alust jõuga alla suruda, kuna see võib kahjustada mootoreid või raami.
- Kui tekivad plekid, kasutage reguleeritava aluse puhastamiseks pehmet seepi ja vett.
- Pange tähele, et on soovitatav kasutada reguleeritavaid aluseid reguleeritavate sobivate madratsitega.
- Langetage pärast kasutamist ja eelseadistuste vahel tasasele (horisontaalsele) asendile.
- Registreerige oma garantii kohe pärast reguleeritava aluse tarnimist.

#### KEELATUD:

- Istuda aluse nurkadele/servadele, see võib deformeerida raami, püstikuid või vahtu.
- Aluse küljele kallutamine. See võib jalgu ja/või jalakruve kahjustada.
- Seista ega hüpata reguleeritavale alusele, kuna see võib kahjustada raami ja mootoreid.
- Aluse liigutamiseks lohistada. Aluse lohistamine võib raami kahjustada, mutrit/polte eemaldada või jalad murda. Rullikute ostmine on vajalik, kui plaanite alust regulaarselt liigutada.
- Suletud asendis pea ja/või jalaga on reguleeritavale alusele peale- ja mahatulek. Tõuske reguleeritavale alusele peale ja maha tasasel (horisontaalsel) asendil.
- Aluse ümbertegemine või muutmine. See põhjustab garantii tühistamist.
- Peatsile või jalutsile vajutamine käivitamise ajal, see võib kahjustada raami ja mootoreid.

### Vastavus Föderalse sideagentuuri nõuetele:

**MÄRKUS:** Seda seadet on testitud ja tunnustatud vastavaks Föderalse sideagentuuri reeglite lõikele 15 B-klassi digitaalseadmetele kehtestatud nõuetele. Need piirangud on ette nähtud mõistliku kaitse tagamiseks kahjulike häirete eest eluruumides. See seade genereerib, kasutab ja võib kiirata raadiosageduslikku energiat ning kui seda ei paigaldata ega kasutata vastavalt juhistele, võib see põhjustada raadiosides kahjulikke häireid. Siiski ei ole mingit garantiid, et teatud paigalduses häireid ei esine. Kui see seade põhjustab raadio- või televisioonivastuvõtule kahjulikke häireid, soovitatakse kasutajal proovida häireid kõrvaldada ühe või mitme järgmise meetme abil:

- Suunake või paigutage vastuvõtuantenn ümber.
- Suurendage kaugust seadme ja vastuvõtja vahel, millega ressiiver on ühendatud.
- Ühendage seade ja ressiiver erinevate toiteallikatega.
- Abi saamiseks pöörduge edasimüüja või kogenud raadio-/teletehniku poole.

## SÄILITAGE SELLISEID JUHISEID

## Detailide nimekiri

**Enne pakkematerjalide äraviskamist veenduge, et kõik detailid oleksid arvesse võetud.**

**Kogu paigaldamist vajav elektroonika ja komponendid asuvad karpides aluse all või kinnitatud raami külge.**

- A. Kaugjuhtimispuult ja AAA patareid (3)
- B. BMadratsi fiksaator \*
- C. Jalad (4)
- D. Toitekaabel
- E. Toiteallikas
- F. Väljalülitusplokk (9-voldised leelispatareid ei kuulu komplekti)
- G. Ühendusrihm ‡\*
- H. Sünkroonimiskaabel ‡

A



B \*



C



D



E



F



G ‡\*



H ‡



**Erinevad detailid (ei kuulu komplekti):**

- I. Ülepingepiirik
- J. 9-voldised leelispatareid (2)

\* Need detailid on transporteerimise eesmärgil aluse külge kinnitatud. Eemaldage ettevaatlikult aluselt ja asetage kõrvale.

‡ Kuuluvad komplekti ainult aluse laiuste puhul  $\leq 1000$  mm.

## Erinevad detailid (ei kuulu komplekti):



## Aluse ja kaugjuhtimispuldi ülevaade

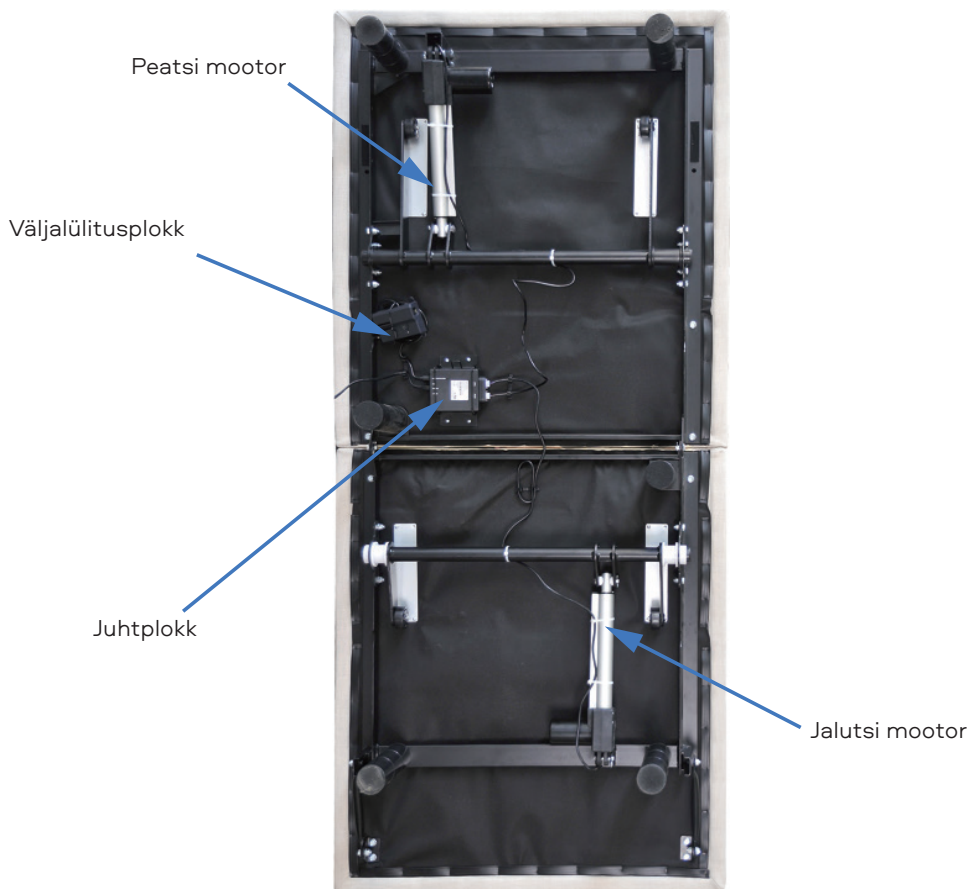

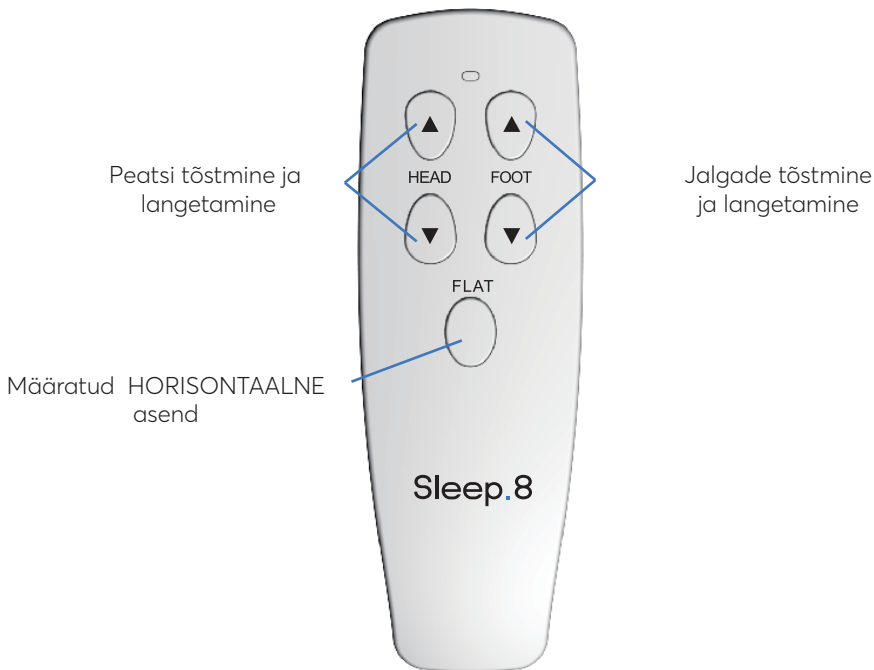

## ⚠ TÄHELEPANU



- Voodit alla laskmisel veenduge, et selle lähedal ega all ei oleks kedagi.
- Enne voodist tõusmist lülitage kaugjuhtimispuldi lapselukk alati sisse.
- Hoidke kaugjuhtimispulti lastele kättesaamatus kohas.
- Hoidke voodit horisontaalasendis, kui seda ei kasutata.

## LAPSELUKU AKTIVEERIMINE



- Vajutage ja hoidke FLAT + HEAD UP nuppu all rohkem kui 3 sekundit, seejuures indikaator vilgub 2 korda, mis näitab lapseluku edukat sisselülitamist.
- Kui lapselukk on sisse lülitatud, ei reageeri reguleeritav alus ühelegi nupule vajutamisele ja kaugjuhtimispuldi indikaator vilgub meeldetuletuseks 2 korda.

## LAPSELUKU DEAKTIVEERIMINE



- Vajutage ja hoidke nuppu FLAT + FOOT UP all rohkem kui 3 sekundit, indikaator vilgub 2 korda, mis näitab lapseluku väljalülitamist.
- Pärast lapseluku väljalülitamist vajutage reguleeritava aluse tavarežiimis tööks mis tahes nuppu.

**Mitte skaleerimiseks. Ainult illustreerimiseks. Enne paigaldamise alustamist tutvuge kõikide juhistega**

## JUHTPLOKI ÜLEVAADE



Peatsi mootori port

Jalutsi mootori port



Multifunktsioon port

Sidumine LED taustvalguse

Ühendamine Lähtesta

Sidumise nupp

**Eraldi ploki paigaldamisel vaadake lk 118**

## ELEKTRONILISTE KOMPONENTIDE ÜLEVAADE

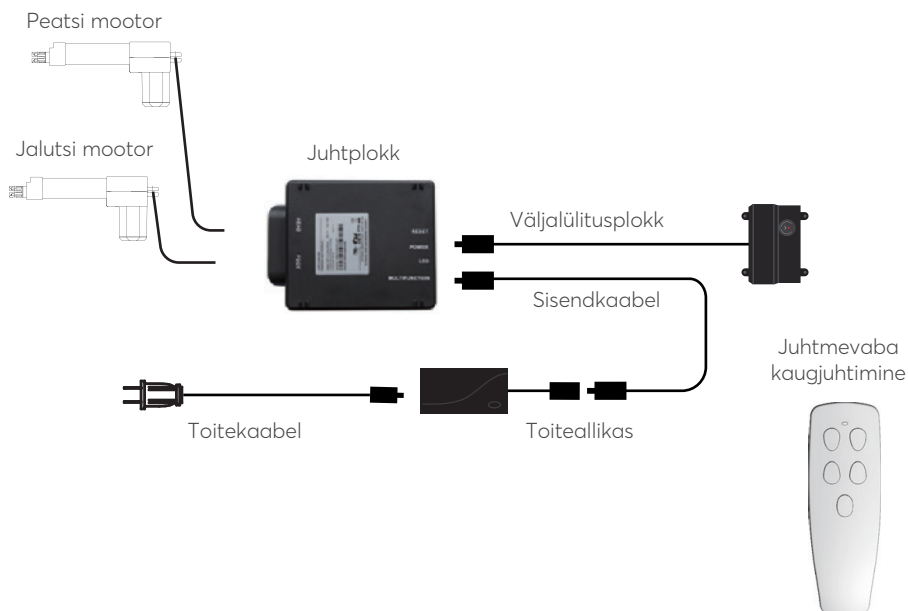



**Aluse seadistamisel kasutage alati kahe inimese abi.**

## SAMM 1

Asetage karp koos voodialusega soovitud kohta nii, et karbi ülaosa oleks ülespoole. Eemaldage kinnitusteibid ja pakkematerjalid, jälgides seda, et ei torgaks karbi teravate esemetega läbi. Otsida üles väljalülitusplokk ja paigalda (2) 9 V leelispatareid (ei kuulu komplekti).

## SAMM 2

Eemaldage voodipõhi karbist nii, et aluse põhi oleks ülespoole.



## SAMM 3

Jalgade paigaldamiseks keerake seib jalapoldi külge nii, et süvistatav külg oleks jala poole ja pingutage käsitsi.

**Ärge pingutage polte.**



## SAMM 4

**Kahe aluse sünkroonimiseks vaadake üksikasjalikke paigaldusjuhiseid leheküljel 127**

Otsida üles väljalülitusplokk ja paigalda (2) 9 V leelispatareid (ei kuulu komplekti).

## SAMM 5

Kerida sisendkaabel (ühendatud juhtploki toitepistikuga) lahti ja ühendada see toiteallikaga.



## SAMM 6

Kerida toitejuhe lahti ja ühendada toiteallikaga. Asetada toiteallikas põrandale ja libistada alusest välja. Veenduda, et toiteallikas ja kõik ühendatud kaablid on juhitud õige liigpingekaitse külge.



## SAMM 7

Keerake alus ettevaatlikult jalgadele. Tähtis: voodialuse liigutamiseks on vaja kahte inimest. Mitte lohistada põrandal. Mitte asetada raam külili, liigne surve võib jalgu kahjustada.

## SAMM 8

Ühendage toitejuhe toiteallikaga.

**Soovitav on kasutada ülepingekaitse seadet.**



## SAMM 9

Enne madratsi alusele asetamist kontrollida kiiresti kaugjuhtimispuldi funktsioone, veendumaks, et seadistus on õige. Enne madratsi asetamist asetada alus tagasi horisontaalasendisse.

## SAMM 10

Sisestada matrasi hoidiku vasak külg kronsteini. Tõmmata kinnitusvarras vastakronsteini ja kinnitada parem külg.



**Nüüd on seadistamine lõpetatud! Kontrollige kõiki kaugjuhtimispuldi funktsioone.**



## Kaugjuhtimine

Kaugjuhtimispuult ühendatakse reguleeritava aluse külge.  
Kaugjuhtimispuult vajab töötamiseks kolme (3) AAA patareid.



### NUPUDE ÜLEVAADE



HEAD

#### Pea asendi reguleerimine

Kasutage oma reguleeritava aluse pea tõstmiseks ja langetamiseks.



FOOT

#### Jalgade asendi reguleerimine

Kasutage oma reguleeritava aluse jalutsi tõstmiseks ja langetamiseks..



FLAT



#### Voodi horisontaalse asendi nupp

Vajutage nuppu, et viia pea ja jalad horisontaalasendisse.

# Sidumine kaugjuhtimispuldiga

## Kaugjuhtimispuldi sidumine

Komplekti kuuluv originaalne kaugjuhtimispult on juba ühendatud reguleeritava alusel. Edasised toimingud pole vajalikud. Kui kaugjuhtimispult pole alusega ühendatud, järgige alltoodud samme.

### SAMM 1

Otsige väljalülitusplokk ja vajutage kaks korda nuppu. Väljalülitusplokil süttib indikaator.



### SAMM 2

Eemaldage kaugjuhtimispuldi tagakaas, vajutage ja hoidke PAIR nuppu all. PAIR/SIDUMINE nupp muutub siniseks ja vilgub. Kui sidumisnupp lõpetab vilkumise, lülitub väljalülitusploki indikaator välja. Vabastage PAIR nupp. Kaugjuhtimispult on nüüd ühendatud reguleeritava aluse külge.



## SAMM 3

Kontrollige kõiki kaugfunktsioone. Kui kaugjuhtimispuldi nupud ei liiguta reguleeritavat alust, korrake protseduuri uuesti.

### \*ALTERNATIIVNE KAUGSIDUMISE PROTSESS!

Otsida juhtpult (vt vastava aluse kohta aluse ülevaadet ja lühijuhendit) ja vajutage kaks korda lähtestamise/sidustamise nuppu. Juhtpuldil olev sidumisindikaator muutub roheliseks. Vajutage ja hoidke all nuppu PAIR kaugjuhtimispuldi tagaküljel. PAIR nupp muutub siniseks ja vilgub. Kui nupp PAIR lõpetab vilkumise, kustub juhtpuldi roheline LED-tuli. Vabastage PAIR nupp. Kaugjuhtimispult on nüüd ühendatud reguleeritava aluse külge.



Lähtestamise/sidustamise nupp

Sidumine LED-indikaator

# Väljalülitusplokk

**Hoidke väljalülitusplokk hädaolukorras kasutamiseks sobivas kohas. Väljalülitusfunktsioon nõuab kahte (2) 9-voldist leelispatareid, mis ei kuulu tarnekomplekti.**

## ÜLEVAADE

Ainult hädaolukorras kasutamiseks, elektrikatkestuse korral.

Juhul, kui alus jääb elektrikatkestuse ajal suletud asendisse kinni, viib väljalülitusplokk aluse tagasi horisontaalasendisse. Ärge kasutage aluse normaalseks tööks patareid.



## SAMM 1

Paigaldage 9-voldised leelispatareid tarnitavasse väljalülitusplokki.

Ärge kasutage samaaegselt erinevate kaubamärkide patareid.

## SAMM 2

Vajutage väljalülitusploki nuppu, et langetada alus horisontaalasendisse.

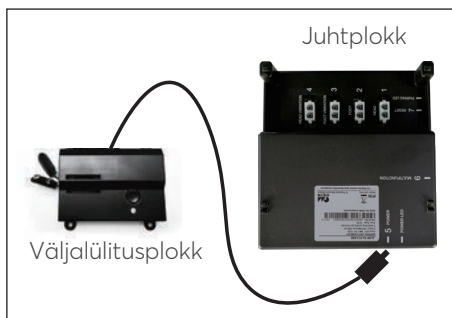

**Sümkroonimisjuhe tarnetatakse alusega kaasa. Pole saadaval Queen-, Full- ega Full-Long-alustel.**  
**Sümkroonimisjuhe ühendab kaks juhtplokki ühe kaugjuhtimispuldiga kahe aluse sünkroonimiseks.**

### **SAMM 1**

Ühendage alused toiteallikast lahti.

### **SAMM 2**

Ühendage väljalülitusploki kaabel iga juhtploki või jaoturi kaabli küljest lahti. Pöörake tähelepanu sellele, kuhu kaabel on ühendatud.

### **SAMM 3**

Ühendage iga sümkroonimisjuhtme pistik juhtploki või jaoturi kaabliga. Ühendage see samasse porti, millest 2. sammus väljalülitusplokk lahti ühendatud.

### **SAMM 4**

Ühendage iga väljalülitusploki pistik sümkroonimisjuhtme pistikupessa (vt joonist paremal).

### **SAMM 5**

Ühendage alused toiteallikaga uuesti.

### **SAMM 6**

Veenduge, et kõik kaablid on kindlalt kinnitatud. Mõlemad kaugjuhtimispuldid juhivad nüüd mõlemat alust korraga.

**Süsteem on nüüd ühendatud. Mis tahes kaugjuhtimispuldi nuppudele vajutades saab korraga juhtida kahte alust.**



## KASUTUSSOOVITUSED

Kui alused ei ole ühendatud, sünkroniseerib FLAT nupu vajutamine mehaanilised asendid uuesti.

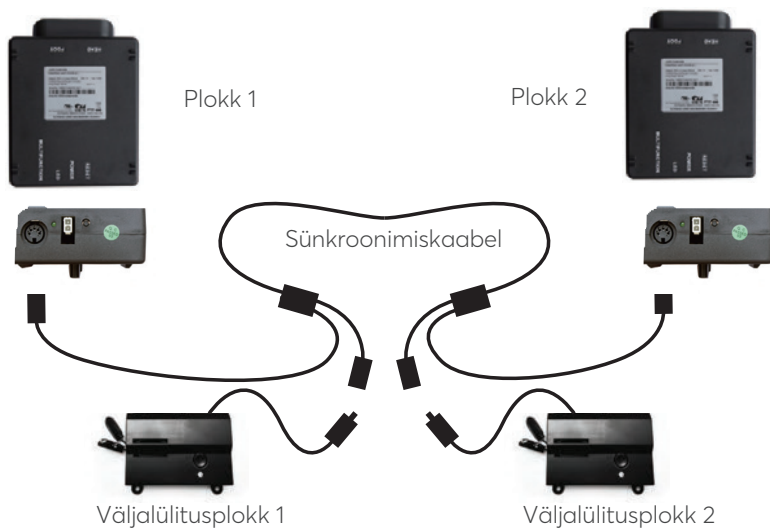

## Ühendusrihm (valikuline)

**Kui määratakse mõni eraldi seadistus, ette nähtud plastikust ühendusliistud (ühe kaupa alusele). Kasutage mõlemat rihma, et kinnitada voodipeatsi ja jalutsi koos.**

### SAMM 1

Asetage ühendusliist esimese ja teise aluse sektsiooni jalgade vahele, mitte pingutada.

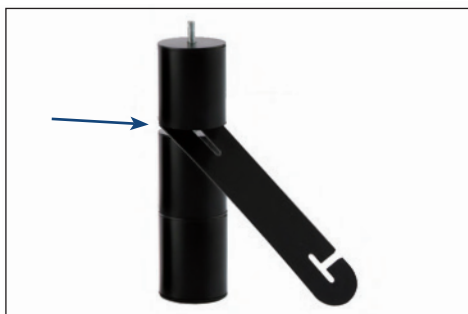

## SAMM 2

Paigaldage jalad alusele.



## SAMM 3

Asetage ühendusliistu teine ots esimese ja teise aluse sektsiooni jalgade vahele ja reguleerige kahe aluse vahelist kaugust. Pingutage jalad uuesti. Ärge pingutage. Kasutage ülejäänud planku aluse teises otsas.

## Rikete kõrvaldamine

### Kui voodialus ei täida ühte või mitut funktsiooni:

- Vaadake voodi aluse alla ja veenduge, et juhtmeühendused on kindlad ja et puuduvad nõõrid ega voodipesu, mis takistavad aluse liikumist.
- Veenduge, kas juhtpuldi roheline LED-tuli põleb. Kui indikaator ei põle, veenduge, kas sisendkaablid ja toitejuhtmed on õigesti ühendatud.
- Elektrooniliste komponentide lähtestamiseks eemaldage alus 1 tunniks vooluvõrgust.
- Ühendage voodialuse teise või testtoiteallikaga (liigpingekaitseks on soovitatav kasutada maandusseadet).
- Eemaldage ja asendage kõik kaugjuhtimispuldi patareid ning seadistage kaugjuhtimispult alusele (vt lk 115).

Kui probleem püsib, järgige ülaltoodud juhiseid, leidke seerianumber garantiikaardilt või kaugjuhtimispuldi tagaküljelt.

## ROMANIAN

<b>Precauții și instrucțiuni de utilizare</b>	122
<b>Lista pieselor</b>	127
<b>Prezentarea generală a bazei și a telecomenzii</b>	128
<b>Manual de utilizare pe scurt</b>	130
<b>Manual de instalare</b>	131
<b>Telecomanda</b>	134
<b>Asocierea cu telecomandă</b>	135
<b>Unitatea de întrerupere a alimentării</b>	137
<b>Sincronizarea a două baze (opțional)</b>	138
<b>Curea de conectarea (opțional)</b>	139
<b>Depanare</b>	140

**Atenție:** Informații importante de responsabilitate legate de măsurile de precauție. Este necesar să citiți toate instrucțiunile înainte de a utiliza baza reglabilă. Salvați aceste instrucțiuni.

### **PENTRU A REDUCE RISCUL DE ELECTROCUTARE, ARSURI, INCENDIU SAU RĂNIRE:**

Pentru a asigura măsuri de precauție și o funcționare optime, conectați baza patului la filtrul de rețea (nu este inclus). Baza patului trebuie conectată direct la o priză de perete sau la un filtru de rețea (foarte recomandat). Deconectați întotdeauna baza de la priza electrică înainte de a deservi orice parte a bazei. Pentru a reduce riscul de electrocutare, deconectați baza de la priză înainte de curățare. Pentru a vă deconecta în siguranță, asigurați-vă că baza este într-o poziție uniformă și că toate motoarele sunt dezactivate. După aceea, puteți deconecta patul de la rețea. Țineți cablul de alimentare departe de suprafețele încălzite. Nu folosiți niciodată baza dacă orificiile de aerisire sunt blocate. Nu lăsați scame, păr și altele asemenea să intre în orificiile de ventilație. Nu aruncați și nu introduceți obiecte în găuri. Opriti utilizarea bazei patului și contactați un centru de service calificat dacă: cablul sau ștecherul sunt deteriorate, nu funcționează corect sau au fost aruncate în apă. Utilizați această bază de pat numai în scopul descris în acest manual. Nu utilizați accesorii / acoperiri nerecomandate de producător. Este necesară o supraveghere atentă dacă baza patului este folosită de copii sau lângă ei, persoane cu dizabilități sau animale de companie. Conectarea incorectă a echipamentului poate duce la electrocutare, incendiu sau funcționarea necorespunzătoare a acestei baze de pat. Dacă ștecherul nu se potrivește, contactați un electrician calificat pentru a instala o priză corespunzătoare. Modificarea neautorizată sau neutilizarea prizei de perete sau a dispozitivului de protecție împotriva supratensiunilor poate anula garanția pentru partea electrică.

### **ANIMALE DE COMPANIE ȘI COPII:**

Aruncați imediat toate materialele de ambalare, deoarece acestea pot provoca sufocarea copiilor mici și a animalelor de companie. Pentru a evita rănirea, nu este recomandat să permiteți copiilor și animalelor mici să se joace pe sau sub pat. Copiii nu trebuie să utilizeze baza patului fără supravegherea unui adult.

### **STIMULATOR CARDIAC:**

Unele produse conțin magneți de neodim, care pot interfera cu dispozitive precum stimulator cardiac, defibrilatoare-convertoare implantabile și orice alte dispozitive sensibile la câmpurile magnetice. Proprietarii unor astfel de dispozitive medicale SUNT SFĂTUȚI să se consulte cu medicul lor înainte de a utiliza produse care conțin magneți de neodim. De asemenea, unele stimulator cardiac pot interpreta în mod eronat vibrațiile unei funcții suplimentare de masaj ca mișcare/exercițiu. Aceasta este o întâmplare frecventă atunci când se utilizează dispozitive cu vibrații, care nu afectează utilizarea unui stimulator cardiac. Este necesar să vă consultați cu medicul înainte de a utiliza funcția de masaj.

## UZ CASNIC ÎN STANDARDELE SPITALULUI:

Bazele reglabile ale paturilor Ergomotion sunt proiectate exclusiv pentru uz casnic. Această bază nu a fost concepută ca pat de spital și nu îndeplinește standardele spitalului. Nu utilizați această bază cu echipamente de oxigenoterapie de tip cort sau în apropierea gazelor explozive.

## MĂSURI SUPLIMENTARE DE PRECAUȚIE

Rolele (un accesoriu suplimentar pentru picioare) sunt echipate cu roți de blocare pentru a preveni mișcarea nedorită. Chiar dacă rolele sunt blocate și nu se pot roti, ele pot aluneca. Unitățile pentru coborârea liberă a capului și a picioarelor sunt concepute pentru a coborî salteaua numai sub influența gravitației, dar nu trageți niciodată în jos, ceea ce minimizează punctele de ciupire.

## MECANISME DE RIDICARE/COBORÂRE

Funcția de ridicare / coborâre se realizează cu un sunet minim de zumzet în timpul funcționării. Aceasta este norma. În timpul funcționării, roțile manetei de ridicare intră în contact cu suportul platformei de bază. Cu acest contact, metalul poate intra în contact cu metalul sau metalul cu plasticul. Aceasta creează o tensiune mică pe componentele în mișcare, iar rezonanța este redusă la un nivel minim. Dacă apare zgomot sau vibrații excesive, schimbați direcția de mișcare a bazei (în sus sau în jos) folosind telecomanda. Acest lucru pune mecanismele bazei în poziția corectă de lucru. În timpul funcționării normale a bazei, roțile, care permit patului să păstreze o distanță de perete, intră în contact cu suporturile de oțel ale platformei, creând zgomot de contact. La intrarea, ieșirea sau deplasarea încărcăturii pe bază, acest zgomot de contact poate fi auzit atunci când roțile intră în contact. Aceasta este norma

## MATERIALE

Bazele reglabile Ergomotion sunt fabricate dintr-o varietate de materiale, inclusiv lemn, metale, materiale plastice și țesături. Tensiunea, presiunea sau deplasarea aplicată cadrului, platformei sau carcasei în timpul utilizării normale pot duce la un sunet audibil.

## PROCEDURA DE MASAJ ÎN CONDIȚIILE SALE

Funcția de masaj emite un semnal sonor în timpul funcționării. Aceasta este norma. Pe măsură ce intensitatea masajului crește, sunetul crește. Volumul acestui semnal depinde direct de locație. De exemplu, atunci când baza se afișează într-un showroom, zgomotul ambiental va acoperi parțial zgomotul de la masaj. Cu toate acestea, atunci când este instalat acasă cu sau fără podele din lemn acoperite cu covoare, intensitatea masajului va fi mai vizibilă. Pentru a minimiza această rezonanță, puneți o bucată de covor sau tampoane de cauciuc sub fiecare picior sau tampon de bază. Dacă șuruburile de fixare sunt strânse slab, pot apărea vibrații sau zgomote de la cadrul exterior al patului, suporturi pentru tăblie, tăblii sau picioare. Nivelurile de intensitate a masajului 1-6 reprezintă numărul de rotații ale motorului pe minut.

Nivelul 6 oferă numărul maxim de rotații pe minut. Cu toate acestea, acest lucru nu înseamnă că senzația de vibrație este cea mai puternică.

În funcție de materialul saltelei, grosimea și locația utilizatorului, senzația de vibrație poate fi diferită. Utilizatorul poate alege intensitatea masajului care este confortabil pentru el însuși. Este important să înțelegem originea fizică a vibrațiilor. La fel cum un motor poate funcționa neuniform la ralanti, vibrațiile se schimbă în același timp cu creșterea rpm.

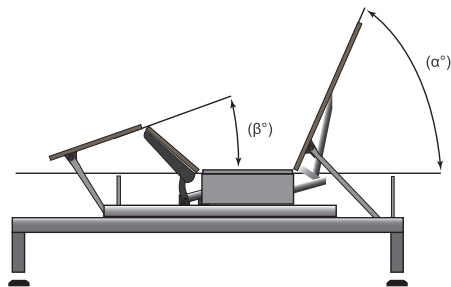

## TOLERANȚE

Toate bazele reglabile Ergomotion, în funcție de marcă și model, sunt proiectate și fabricate astfel încât să își îndeplinească funcțiile în conformitate cu parametrii stabiliti de control al calității. Bazele sunt supuse unor controale amănunțite și riguroase de control al calității pentru a se asigura că vor funcționa în conformitate cu aceste standarde în condiții normale de utilizare operațională. Utilizarea operațională normală este definită după cum urmează: baza reglabilă trebuie utilizată cu o saltea și cu o sarcină. Procedurile de testare necesită testare pe întreaga durată de viață cu o sarcină distribuită de până la 120 kg. Unghiul (indicat prin " $\alpha$ " în figura 1) între secțiunea din spate și secțiunea plană pentru diferite configurații ale platformei de susținere a saltelei, aceasta ar trebui să fie de  $\pm 3^{\circ}$ , ceea ce corespunde unei toleranțe de până la  $1\frac{1}{2}$  ins. Unghiul (indicat prin " $\beta$ " în figura 1) dintre secțiunea plană și secțiunea piciorului pentru diferite configurații ale platformei de susținere a saltelei trebuie să fie de  $\pm 3^{\circ}$ , ceea ce corespunde unei toleranțe de până la  $\frac{3}{4}$  ins. Orice bază reglabilă care se încadrează în aceste toleranțe specificate este considerată conformă cu standardele de control al calității producătorului.

## MIROSUL "PRODUSULUI NOU":

Unii oameni observă un miros ușor al noilor baze reglabile – acest lucru se poate datora procesului de fabricație a materialului nostru. Acest miros este normal și de obicei dispare înainte ca produsul să ajungă la Dvs. Uneori, însă, acest miros poate fi încă vizibil. De obicei dispare după câteva săptămâni, cu condiția să fie asigurată o ventilație corespunzătoare a produsului și a mediului.

## PERIOADA "RUN-IN":

Perioada de "run-in" poate fi accelerată prin simpla petrecere a timpului pe un pat reglabil, implicarea în activități precum cititul, vizionarea la televizor sau jocul cu copiii sau nepoții. Mișcarea suplimentară va ajuta baza reglabilă să răspundă la schimbările de greutate și temperatură.

Unele dintre materialele din care sunt fabricate bazele noastre reglabile, cum ar fi lemnul, metalele și materialele plastice utilizate în platformă, cadru și componente, sunt sensibile la conținutul de umiditate și temperatură și pot scoate sunete în condiții mai reci.

## **CONTROL ASOCIAT:**

Când se utilizează o configurație "asociată" cu baze împărțite, poate exista o întârziere de până la 1,5 secunde între fiecare îndoire a bazelor.

## **UZUR":**

Uzura este o deteriorare care apare în mod natural și inevitabil ca urmare a utilizării normale sau a îmbătrânirii.

## **ÎNGRIJIREA ^ES" TURILOR:**

Pentru a prelungi durata de viață a țesăturii dvs., dacă este posibil, protejați-o de lumina directă a soarelui. Pentru curățarea petelor, ștergeți zona cu un burete ușor umed sau aspirați cu o perie moale pentru a îndepărta particulele. Asigurați o distanță de cel puțin 30 cm (12 ins.) față de sursele directe de căldură. Pentru o curățare mai profundă, ștergeți lichidul vărsat cu o cârpă curată și uscată. Ștergeți cu o cârpă curată umezită cu apă caldă. Nu udați excesiv. Pentru a îndepărta solul înrădăcinat, puteți folosi o perie cu peri moi. Evitați zgârieturile lucrând ușor cu o perie. Ștergeți cu o cârpă curată umezită cu apă caldă pentru a îndepărta reziduurile. Uscați la umbră departe de sursele directe de căldură. Dacă rămân urme persistente vizibile după curățare, solicitați sfaturi profesionale.

## **EVALUAREA PRODUSULUI:**

Motoarele de ridicare nu sunt proiectate să funcționeze continuu mai mult de [2] minute în timpul unei perioade de timp de [18] minute sau aproximativ 10% din ciclul de funcționare. O încercare de a eluda sau depăși acest indicator reduce durata de viață preconizată a produsului și poate duce la anularea garanției. Motoarele pentru aparatul de masaj nu sunt proiectate pentru funcționare continuă mai mult de 30 de minute la un moment dat. Sistemul trebuie să rămână inoperabil timp de 30 de minute după oprirea automată a masajului înainte pornirea.

## **RESTRIC^II DE GREUTATE:**

Acest produs nu este conceput pentru greutatea mai mult de 340 kg, inclusiv saltea și lenjerie de pat. Baza este concepută pentru rezista la această greutate, cu condiția să fie distribuită uniform pe baza patului. Baza reglabilă nu este proiectată să susțină sau să ridice un astfel de volum numai în compartimentele capului sau piciorului. Depășirea acestei limite de greutate poate duce la deteriorarea patului și/sau rănirea, precum și la anularea garanției.

## **REGLEMENT"RI 'I INTERDIC^II IMPORT ANTE:**

- Conectați baza reglabilă la dispozitivul de protecție împotriva supratensiunilor.
- Distribuți greutatea uniform atunci când configurați baza separat. Distribuția inegală a greutății poate duce la ridicarea neuniformă a bazei.

- Pentru orice întrebări tehnice, contactați suportul clienți. Nu încercați să coborâți baza cu forță, acesta poate deteriora motoarele sau cadrul.
- Dacă apar pete, utilizați apă și săpun ușor pentru a curăța baza reglabilă.
- Luați în considerare faptul că bazele reglabile sunt recomandate pentru a fi utilizate cu saltele corespunzătoare reglabile.
- Coborâți într-o poziție plană (orizontală) după utilizare și în intervalele dintre presetări.
- Înregistrați-vă garanția imediat după livrarea bazei dvs. reglabile.

#### **ESTE INTERZIS:**

- ISă vă așezați pe colțurile/marginile bazei, acesta poate duce la deformarea cadrului, a rafturilor sau a spumei.
- Să înclinați baza lateral. Acesta poate provoca deteriorarea picioarelor și/sau a șuruburilor picioarelor.
- Starea în picioare sau săriturile pe o bază reglabilă pot provoca deteriorarea cadrului și a motoarelor.
- Să trageți baza pentru a o muta. Tragerea bazei poate provoca deteriorarea cadrului, ruperea piuliței/șuruburilor sau ruperea picioarelor. Este necesar să cumpărați role dacă intenționați să mutați baza în mod regulat.
- Intrați și ieșiți din baza reglabilă atunci când tăblia și/sau piciorul sunt în poziție închisă. Introduceți și ieșiți din baza reglabilă într-o poziție plană (orizontală).
- Să modificați baza. Acesta va anula garanția.
- Apăsarea tăbliei sau a picioarelor în timpul acționării poate cauza deteriorarea cadrului și a motoarelor.

### **Respectarea cerințelor Agenției federale de comunicații:**

**NOT:** Acest echipament a fost testat și s-a constatat că îndeplinește cerințele pentru dispozitivele digitale din clasa B în conformitate cu partea 15 din regulile Agenției federale de comunicații. Aceste limite sunt concepute pentru a oferi o protecție rezonabilă împotriva interferențelor dăunătoare într-un mediu rezidențial. Acest echipament generează, utilizează și poate radia energie de frecvență radio și, dacă nu este instalat și utilizat în conformitate cu instrucțiunile, poate provoca interferențe dăunătoare comunicațiilor radio. Cu toate acestea, nu există nicio garanție că interferențele nu vor apărea într-o anumită instalație. Dacă acest echipament provoacă interferențe dăunătoare radioului sau televizorului pornit, utilizatorul este sfătuit să încerce să elimine interferența utilizând una sau mai multe dintre următoarele măsuri:

- Reorientați sau mutați antena de recepție.
- Măriți distanța dintre echipament și receptorul la care este conectat receptorul.
- Conectați echipamentul și receptorul la diferite surse de alimentare
- Contactați un dealer sau un tehnician radio/televiziune cu experiență pentru ajutor.

## **SALVAȚI ACESTE INSTRUCȚIUNI**



## Lista pieselor

**Înainte de a arunca materialele de ambalare, asigurați-vă că toate piesele sunt prezente.**

**Toate detaliile electronice și componentele care trebuie instalate sunt amplasate în cutii sub bază sau atașate la cadru.**

- A. Telecomanda wireless și baterii AAA (3)
- B. Dispozitivul de fixare a saltelei \*
- C. Picioare (4)
- D. Cablu de alimentare
- E. Sursa de alimentare
- F. Unitatea de întrerupere a alimentării (bateriile alcaline de 9 volți nu sunt incluse)
- G. Curea de conectare †\*
- H. Cablu de sincronizare ‡

A



B \*



C



D



E



F



G †\*



H ‡



### Piese diferite (nu sunt incluse):

- I. Banda de protecție împotriva supratensiunilor
- J. bateriile alcaline de 9 volți (2)

\* Aceste piese sunt atașate la bază în scopuri de transport. Scoateți cu grijă de la bază și puneți-o deoparte.

‡ Este activat numai pentru lăţimea bazei  $\leq 1000$  mm

### Piese diferite (nu sunt incluse):



## Prezentarea generală a bazei și a telecomenzii

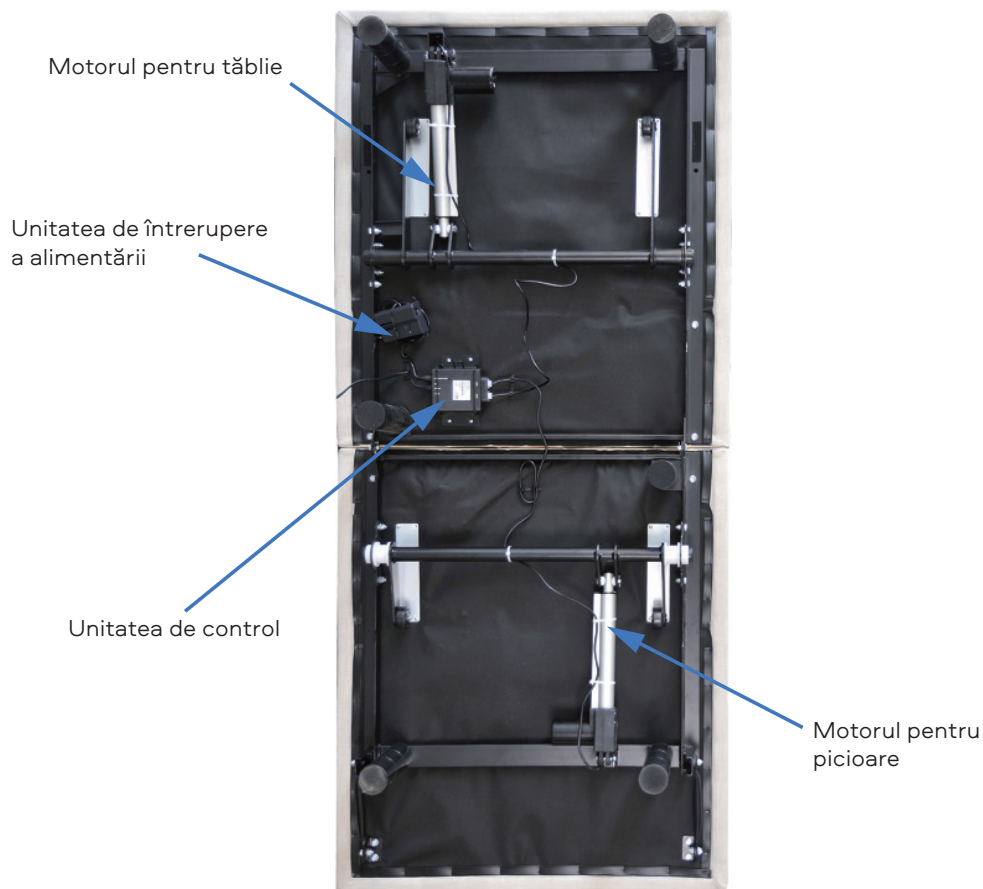

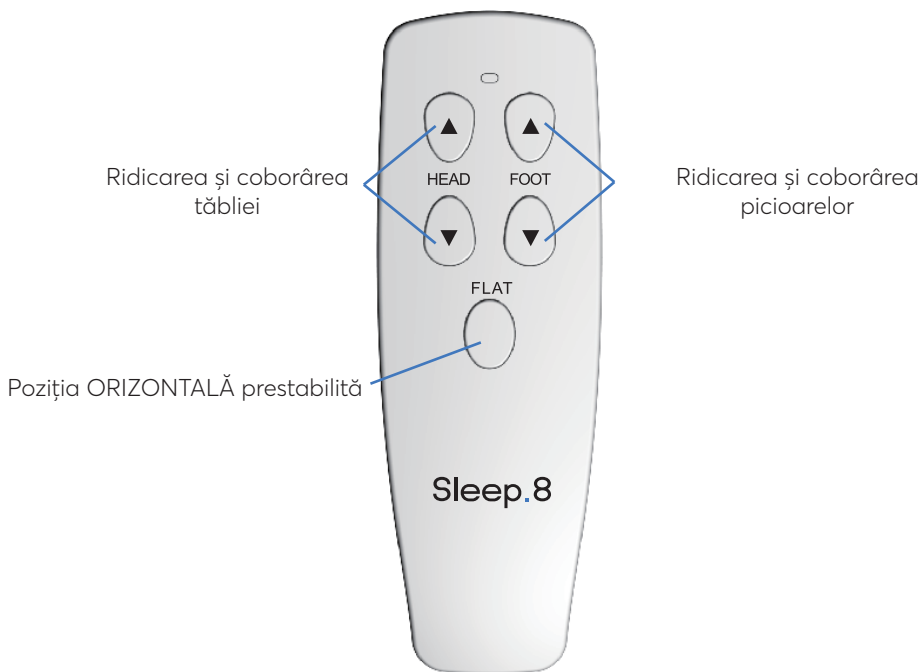

### ⚠ ATENȚIE



- Coborând patul, asigurați-vă că nu este nimeni aproape sau sub el.
- Porniți întotdeauna încuietoarea pentru bebeluși de pe telecomandă înainte de a vă ridica din pat.
- Nu lăsați telecomanda la îndemâna copiilor.
- Păstrați patul în poziție orizontală atunci când nu îl utilizați

## ACTIVAȚI ÎNCUIETOAREA SIGURANȚA COPII



- Apăsați și mențineți apăsat butonul FLAT + FOOT UP pentru mai mult de 3 secunde, indicatorul clipește de 2 ori, indicând faptul că încuietoarea siguranța copii este conectată.
- Când încuietoarea siguranța copii este conectată, baza reglabilă nu răspunde la apăsarea niciunui buton, iar indicatorul telecomanda clipește de 2 ori ca un memento

## DEZACTIVAȚI ÎNCUIETOAREA SIGURANȚA COPII



- Apăsați și mențineți apăsat butonul FLAT + FOOT UP pentru mai mult de 3 secunde, indicatorul clipește de 2 ori, indicând faptul că încuietoarea siguranța copii este deconectată.
- După deconectarea încuietorii siguranța copii, apăsați orice buton pentru funcționarea normală a bazei reglabile.

**Nu este destinat pentru scalare. Numai în scop ilustrativ. Citiți toate instrucțiunile înainte de a începe instalarea**

## PREZENTARE GENERALĂ A UNITĂȚII DE CONTROL

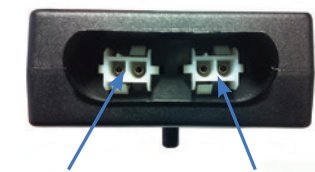

Tăblie Port motorului

Picioare Port motorului



Multifuncția port

Asocierea Conectarea LED

Resetarea

Asocierea Butonul

**Dacă instalați o unitate separat, consultați pagina 138**

## PREZENTARE GENERALĂ A COMPONENTELOR ELECTRONICE

Motorul pentru tăblie

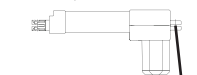

Motorul pentru picioare

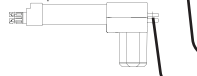

Unitatea de control



Unitatea de întrerupere a alimentării



Cablu de intrare

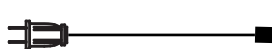

Cablu de alimentare



Sursa de alimentare

Telecomanda wireless



**La instalarea bazei, utilizați întotdeauna ajutorul a două persoane .**

## PASUL 1

Instalați cutia cu baza patului în locul potrivit, astfel încât partea superioară a cutiei să fie orientată în sus. Scoateți benzile de fixare și materialele de ambalare, având grijă să nu străpungeți cutia cu obiecte ascuțite.

## PASUL 2

Scoateți baza patului din cutie, astfel încât partea inferioară a bazei să fie orientată în sus.



## PASUL 3

Pentru a instala picioarele, înșurubați șaiba pe șurubul piciorului cu partea încastrată orientată spre picior și strângeți manual. Nu strângeți prea mult.



## PASUL 4

**Citiți instrucțiunile detaliate de instalare de la pagina 138 pentru a sincroniza cele două baze**

Găsiți unitatea de întrerupere a alimentării și instalați (2) baterii alcaline de 9 volți (nu sunt incluse).

## PASUL 5

Desfaceți cablul de alimentare de intrare (conectat la conectorul de alimentare al unității de control) și conectați-l la sursa de alimentare



## PASUL 6

Desfaceți cablul de alimentare și conectați-l la o sursă de alimentare. Instalați unitatea de alimentare pe podea și scoateți-o din bază. Asigurați-vă că sursa de alimentare și toate cablurile conectate sunt direcționate către dispozitivul corespunzător de protecție împotriva supratensiunilor.



## PASUL 7

Întoarceți ușor baza pe picioare. Important: este nevoie de două persoane pentru a muta baza patului. Nu trageți pe podea. Nu puneți cadrul pe o parte, presiunea excesivă poate deteriora picioarele.

## PASUL 8

Conectați cablul de alimentare la sursa de alimentare.

Se recomandă utilizarea unui dispozitiv de protecție împotriva supratensiunilor.



## PASUL 9

Verificați rapid funcțiile telecomenzii pentru a vă asigura că setările sunt corecte înainte de a pune salteaua pe bază. Întoarceți baza în poziția orizontală înainte de a pune salteaua deasupra.

## PASUL 10

Introduceți partea stângă a dispozitivului de fixare a saltelei în suport. Strângeți bara de blocare pe suportul opus și fixați partea dreaptă.



**Acum configurarea este completă! Verificați toate funcțiile de pe telecomandă.**



## Telecomanda

Telecomanda este conectat, la o baz, r eglabil,. Telecomanda necesit, tr ei (3) baterii AAA pentru func~ionare.



### PREZENTARE GENERALĂ A BUTOANELOR



HEAD

#### Reglarea poziției capului

Utilizați pentru a ridica și coborî  
tăblierul bazei reglabile.



FOOT

#### Reglarea poziției picioarelor

Utilizați pentru a ridica și coborî  
picioarea bazei reglabile.



FLAT



#### Butonul pentru poziția orizontală a patului

Apăsați butonul pentru a readuce capul și picioarele în poziția orizontală.



### Asocierea telecomenzii

Telecomanda originală inclusă în pachet este deja conectată la baza reglabilă. Nu este necesară nicio acțiune suplimentară. Dacă telecomanda nu este conectată la bază, urmați pașii descriși mai jos.

#### PASUL 1

Găsiți unitatea de întrerupere a alimentării și apăsați butonul de două ori. Indicatorul de pe unitatea de întrerupere a alimentării se va aprinde.

Butonul de întrerupere  
a alimentării

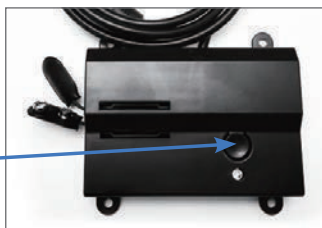

#### PASUL 2

Scoateți capacul din spate al telecomenzii, țineți apăsat butonul PAIR. Butonul PAIR / ASOCIEREA va deveni albastru și va începe să clipească. Când butonul de asociere nu mai clipește, indicatorul de pe unitatea de întrerupere a alimentării se va stinge. Eliberați butonul PAIR. Acum telecomanda este conectată la baza reglabilă

ASOCIEREA  
Butonul



### PASUL 3

Verificați toate funcțiile de la distanță. Dacă butoanele telecomenzii nu reglează mișcarea bazei reglabile, repetați procedura.

#### \*PROCES ALTERNATIV DE ASOCIERE LA DISTANȚĂ!

Găsiți unitatea de control (consultați prezentarea generală a bazei și manualul de utilizare pe scurt pentru baza corespunzătoare) și apăsați butonul Resetarea/Asocierea de două ori. Indicatorul verde de asociere se va aprinde pe unitatea de control. Pe partea din spate a telecomenzii, apăsați și mențineți apăsat butonul PAIR. Butonul PAIR/ASOCIEREA va deveni albastru și va începe să clipească. Când butonul PAIR nu mai clipește, LED-ul verde de pe unitatea de control se va stinge. Eliberați butonul PAIR. Acum telecomanda este conectată la baza reglabilă.



Asocierea Indicator LED

Resetarea/Asocierea Butonul

## Unitatea de întrerupere a alimentării

Depozitați unitatea de întrerupere a alimentării într-un loc convenabil pentru utilizare de urgență.

Funcția de întrerupere a alimentării necesită două (2) baterii alcaline de 9 volți, care nu sunt incluse în pachet.

### PREZENTARE GENERALĂ

Numai pentru utilizare de urgență, în caz de pană de curent.

Dacă baza se blochează în poziția închisă în timpul unei întreruperi de curent, unitatea de întrerupere a alimentării va readuce baza în poziția orizontală. Nu utilizați baterii pentru funcționarea normală a bazei.



### PASUL 1

Instalați baterii alcaline de 9 volți în unitatea de întrerupere a alimentării furnizată. Nu utilizați baterii de diferite mărci în același timp.

### PASUL 2

Apăsăți butonul de pe unitatea de întrerupere a alimentării pentru a coborî baza în poziția orizontală.



## Sincronizarea a două baze ( opțional)

**Cablul de sincronizare este furnizat cu baza. Nu este disponibil pentru bazele de dimensiune Queen, Full sau Full-Long. Un cablu de sincronizare conectează două unități de control la o telecomandă pentru a sincroniza cele două baze .**

### PASUL 1

Deconectați bazele de la sursa de alimentare.

### PASUL 2

Deconectați cablul unității de întrerupere a alimentării de la fiecare unitate de control sau de la cablu splitter. Acordați atenție locului în care a fost conectat cablul.

### PASUL 3

Conectați conectorul fiecărui cablu de sincronizare la unitatea de control sau la cablul splitter. Introduceți-l în același port de la care este deconectată unitatea de întrerupere a alimentării de pe pasul 2.

### PASUL 4

Conectați fiecare conector al unității de întrerupere a alimentării la priza cablului de sincronizare (consultați ilustrația din dreapta).

### PASUL 5

Reconectați bazele la sursa de alimentare.

### PASUL 6

Asigurați-vă că toate cablurile sunt bine fixate. Acum ambele telecomenzi controlează ambele baze în același timp.

**Sistemul este acum conectat. Apăsarea butonului de pe orice telecomandă vă va controla simultan cele două baze .**

## RECOMANDĂRI DE UTILIZARE

Dacă bazele nu sunt asociate, apăsarea butonului FLAT duce la o re-sincronizare a pozițiilor mecanice.



## Curea de conectare (opțional)

**Dacă o instalație separată este specificată, sunt prevăzute benzi de conectare din plastic (una pe bază) pentru atașarea bazelor între ele. Folosiți ambele curele pentru a fixa țâșlia și picioarele împreună.**

### PASUL 1

Așezați bara de conectare între picioarele primei și celei de-a doua secțiuni a bazei și nu strângeți.

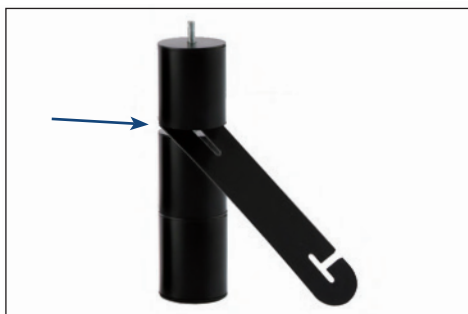

## PASUL 2

Instalați picioarele pe bază



## PASUL 3

Așezați celălalt capăt al barei de conectare între picioarele primei și celei de-a doua secțiuni a celeilalte baze și reglați distanța dintre cele două baze. Strângeți din nou picioarele. Nu strângeți prea mult. Utilizați bara rămasă la celălalt capăt al bazei.

## Depanare

### Dacă baza patului nu îndeplinește o funcție sau mai multe funcții:

- Priviți sub baza patului pentru a vă asigura că conexiunile de cablare sunt sigure și că nu există cabluri sau așternuturi care să împiedice mișcarea bazei.
- Asigurați-vă că LED-ul verde este aprins pe unitatea de control. Dacă indicatorul nu este aprins, asigurați-vă că cablurile de intrare și cablurile de alimentare sunt conectate corect.
- Deconectați baza de la rețea timp de 1 oră pentru a reporni componentele electronice.
- Conectați baza patului la o altă sursă de alimentare sau sursă de alimentare de testare (se recomandă utilizarea unui dispozitiv cu conexiune la sol pentru a proteja împotriva supratensiunii).
- Scoateți și înlocuiți toate bateriile din telecomandă și resetați telecomanda la bază (consultați pagina 135).

Dacă problema persistă, urmați instrucțiunile de mai sus, găsiți numărul de serie pe cardul de garanție sau pe spatele telecomenzii.

# FRENCH

<b>Précautions et mode d'utilisation</b>	142
<b>Liste de parties</b>	147
<b>Précautions et mode d'utilisation</b>	148
<b>Guide rapide</b>	150
<b>Instructions d'installation</b>	151
<b>Télécommande</b>	154
<b>Appairage de la télécommande</b>	155
<b>Bloc de mise hors tension</b>	157
<b>Synchronisation de deux sommiers (facultatif)</b>	158
<b>Sangle de connexion (facultatif )</b>	159
<b>Aide au dépannage</b>	160

## Précautions et mode d'utilisation

### **Attention: Déclarations de sécurité importantes**

**Lisez toutes les instructions avant d'utiliser votre base ajustable.**

**Conservez ces instructions.**

### **POUR RÉDUIRE LE RISQUE DE DÉCHARGE ÉLECTRIQUE, DE BRÛLURES, D'INCENDIE OU DE BLESSURES:**

Pour une sécurité et des performances optimales, connectez le sommier à un parasurtenseur (non inclus). Le sommier ne doit être connecté directement qu'à une prise murale ou à un parasurtenseur (fortement recommandé). Débranchez toujours le sommier de la prise électrique avant de procéder à l'entretien de toute partie du lit. Pour réduire le risque de choc électrique, débranchez le sommier avant de le nettoyer. Pour déconnecter en toute sécurité, assurez-vous que le sommier est de niveau, que tous les moteurs sont éteints et débranchez-le de la source d'alimentation. Maintenez le cordon d'alimentation éloigné des surfaces chauffées. Ne faites jamais fonctionner le sommier si les ouvertures de ventilation sont obstruées. Gardez les peluches, les cheveux, etc. hors des ouvertures de ventilation. Ne laissez pas tomber ou n'insérez aucun objet dans les ouvertures. Arrêtez d'utiliser le sommier et contactez un centre de service qualifié si : il a un cordon ou une prise endommagés, il ne fonctionne pas correctement ou il est tombé dans l'eau. Utilisez ce sommier uniquement aux fins pour lesquelles il a été conçu, tel que décrit dans ce manuel. N'utilisez pas d'accessoires non recommandés par le fabricant. Si le sommier est utilisé par ou en présence d'enfants, de convalescents, de personnes handicapées ou d'animaux domestiques, une surveillance attentive est requise. Une connexion incorrecte de l'équipement peut entraîner un choc électrique, un incendie ou un dysfonctionnement du sommier. Si la fiche ne rentre pas dans votre prise, demandez à un électricien qualifié d'installer une prise appropriée. Une modification non autorisée ou la non-utilisation d'une prise murale ou d'un parasurtenseur peut annuler votre garantie électrique.

### **ANIMAUX DOMESTIQUES ET ENFANTS:**

Jetez immédiatement tous les matériaux d'emballage car ils peuvent présenter un risque d'étouffement pour les enfants et les animaux domestiques. Pour éviter les blessures, il est déconseillé de laisser les enfants et les petits animaux domestiques jouer sur ou sous le lit. Les enfants ne doivent pas utiliser le sommier sans la surveillance d'un adulte.

### **STIMULATEURS CARDIAQUES:**

Certains produits contiennent des AIMANTS en néodyme qui peuvent interférer avec des appareils tels que les stimulateurs cardiaques, les ICD et tout autre appareil sensible aux champs magnétiques. Il est FORTEMENT recommandé aux propriétaires de tels dispositifs médicaux de consulter leur médecin avant d'utiliser des produits contenant des AIMANTS au néodyme. Il est également possible que certains stimulateurs cardiaques interprètent à tort les vibrations de la fonction de massage en option comme un mouvement/exercice. Ceci est normal pour tout produit qui génère des vibrations et n'interfère pas avec les performances du stimulateur cardiaque. Consultez votre médecin avant d'utiliser la fonction de massage.



## **UTILISATION À DOMICILE ET NORMES HOSPITALIÈRES:**

Les sommiers réglables Ergomotion sont conçus exclusivement pour un usage domestique. Ce sommier n'est pas destiné à être utilisé comme lit d'hôpital et ne répond pas aux normes hospitalières. N'utilisez pas ce sommier avec un équipement d'oxygénothérapie de TYPE TENTE ou à proximité de gaz explosifs.

## **CARACTÉRISTIQUES DE SÉCURITÉ SUPPLÉMENTAIRES**

Les roulettes (accessoire de jambe en option) sont équipées de roues verrouillables pour éviter tout mouvement indésirable. Même verrouillées et incapables de rouler, il est possible que les roulettes glissent. Les moteurs de tête et de pied de déclenchement libre sont conçus pour abaisser le matelas en se rétractant uniquement par gravité, sans jamais tirer vers le bas, ce qui minimise les points de pincement.

## **MECANISME DE LEVAGE ET D'ABAISSMENT**

La fonction de montée/descente émet un bourdonnement minimal pendant le fonctionnement. C'est bon. Pendant le fonctionnement, les roues des bras de levage sont en contact avec le support de la plate-forme du sommier. Ce contact peut entraîner un contact métal sur métal ou métal sur plastique. Cela crée une petite quantité de charge sur les composants mobiles et la résonance est réduite au minimum.

Si vous ressentez un bruit ou des vibrations excessifs, changez le sens de déplacement (haut ou bas) du sommier à l'aide de la télécommande. Cela devrait réinitialiser les mécanismes d'actionnement inférieurs dans la position de fonctionnement correcte. Lors du fonctionnement normal du sommier, les roues qui permettent au lit de maintenir une distance par rapport au mur entrent en contact avec les pieds en acier de la plate-forme du sommier, créant un bruit de contact. Lors de l'entrée, de la sortie ou du déplacement d'une charge sur le sommier, ce bruit de contact peut être entendu lorsque les roues se touchent. C'est bon.

## **MATÉRIAUX**

Les sommiers réglables Ergomotion sont fabriqués à partir d'une variété de matériaux, notamment le bois, les métaux, les plastiques et les tissus. Une tension, une pression ou un mouvement appliqué au cadre, à la plate-forme ou au carénage lors d'une utilisation normale peut entraîner un son audible.

## **PROCÉDURE DE MASSAGE ET CONDITIONS DE RÉALISATION**

La fonction de massage émettra un son pendant le fonctionnement. C'est bon. Au fur et à mesure que l'intensité du massage augmente, le son augmente. Le volume de ce signal dépend directement de l'emplacement. Par exemple, lors d'une démonstration dans une salle d'exposition, le bruit ambiant remplacera partiellement le bruit de massage. Cependant, lorsqu'il est installé dans un environnement domestique avec ou sans tapis de sol en bois, l'intensité sonore sera plus perceptible. Pour minimiser cette résonance, placez un morceau de tapis ou de tampons en caoutchouc sous chaque pied ou roulette du sommier. En cas de serrage incomplet des boulons de fixation, des vibrations ou des bruits provenant du cadre extérieur du lit, des supports de tête de lit, des dossiers ou des pieds de lit peuvent survenir.

Les niveaux d'intensité de massage 1 à 6 représentent le nombre de tours du moteur par minute. Le niveau 6 fournit le nombre maximal de tours par minute. Cependant, cela ne signifie pas que la sensation de vibration est la plus forte. Selon la matière du matelas, l'épaisseur et la position de l'utilisateur, la sensation de vibration sera différente. Nous recommandons à l'utilisateur de sélectionner le réglage d'intensité de massage qui lui convient le mieux. Il est important de comprendre la physique des vibrations. De la même manière qu'un moteur peut tourner brutalement au ralenti, à mesure que le régime augmente, les vibrations changent en même temps.

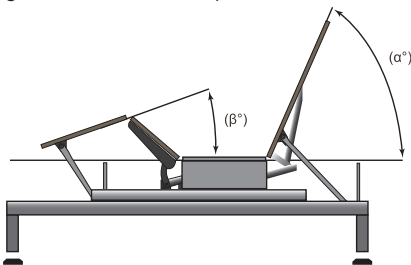

## TOLERANCE

Tous les sommiers réglables Ergomotion, selon la marque et le modèle, sont conçus et fabriqués pour remplir leur fonction conformément aux paramètres de contrôle de qualité établis. Les sommiers sont soumis à des contrôles de qualité rigoureux pour s'assurer que les sommiers fonctionneront selon ces normes dans des conditions d'utilisation opérationnelle normales. L'utilisation opérationnelle normale est définie comme suit : Le sommier réglable doit être utilisé avec un matelas et une charge. Les procédures de test nécessitent des tests tout au long de la durée de vie avec une charge répartie allant jusqu'à 120 kg. L'angle (nommé «  $\alpha$  » sur la figure 1) entre la section arrière et la section plate pour différentes configurations de plate-forme de support de matelas doit être de  $\pm 3^\circ$ , ce qui correspond à une tolérance allant jusqu'à 1 1/2 pouces. L'angle (marqué «  $\beta$  » sur la figure 1) entre la partie plate et la partie pied pour les différentes configurations de plate-forme de support de matelas doit être de  $\pm 3^\circ$ , ce qui correspond à une tolérance allant jusqu'à 3/4 % ». Tout sommier réglable à l'intérieur de ces tolérances spécifiées est considéré comme conforme aux normes de contrôle de la qualité du fabricant.

## CETTE ODEUR DU «NOUVEAU PRODUIT»:

Certaines personnes remarquent une légère odeur de leur nouveau sommier réglable - cela peut être dû au processus de fabrication de notre matériau. Cette odeur est normale et disparaît généralement avant que le produit ne vous parvienne. Parfois, cependant, cette odeur peut encore être perceptible. Elle disparaît généralement après quelques semaines si le produit et l'environnement sont correctement ventilés.

## PÉRIODE D'ADAPTATION:

Vous pouvez accélérer la période d'adaptation en passant simplement du temps sur un lit ajustable, en faisant des activités comme lire, regarder la télévision ou jouer avec vos enfants ou petits-enfants. Le mouvement supplémentaire aidera le sommier réglable à répondre aux changements de poids et de température.

Certains des matériaux qui composent nos sommiers réglables, tels que le bois, les métaux et les plastiques utilisés dans la plate-forme, le cadre et les composants, sont sensibles à l'humidité et à la température et peuvent faire du bruit dans des conditions plus froides.

## **OPERATION APPAIRÉE:**

Lors de l'utilisation d'une configuration de base divisée "appariée", il peut y avoir une latence temporelle allant jusqu'à 1,5 seconde entre chaque articulation des sommiers.

## **L'USURE:**

L'usure est un dommage qui se produit naturellement et inévitablement lors d'une utilisation normale ou du vieillissement.

## **ENTRETIEN DU TISSU:**

Pour prolonger la durée de vie du tissu, protégez-le de la lumière directe du soleil autant que possible. Pour un nettoyage localisé, essuyez la zone avec une éponge légèrement humide ou passez l'aspirateur avec une brosse douce pour enlever les particules. Placez le produit à au moins 30 cm (12 pouces) des sources de chaleur directes. Pour un nettoyage en profondeur, épongez le liquide renversé avec un chiffon propre et sec. Essuyez avec un chiffon propre imbibé d'eau tiède. Ne pas trop mouiller. Pour éliminer les saletés tenaces, vous pouvez utiliser une brosse à poils doux. Évitez les rayures en les peignant doucement avec une brosse. Essuyez avec un chiffon propre imbibé d'eau tiède pour éliminer les résidus. Sécher à l'ombre loin des sources de chaleur directes. S'il y a des marques tenaces visibles après le nettoyage, demandez conseil à un professionnel.

## **ÉVALUATIONS DU PRODUIT:**

Les moteurs de levage ne sont pas conçus pour fonctionner en continu pendant plus de [2] minutes sur une période de [18] minutes, ou un cycle de service d'environ 10 %. La tentation de dépasser cette limite raccourcira la durée de vie prévue du produit et peut annuler votre garantie. Les moteurs de massage ne sont pas conçus pour fonctionner en continu pendant plus de 30 minutes à la fois. Veuillez laisser le système de massage reposer pendant 30 minutes après l'arrêt automatique du massage avant de redémarrer.

## **LIMITE DE POIDS:**

Ce produit n'est pas conçu pour des poids supérieurs à 340 kg, matelas et draps compris. La base supportera structurellement ce poids, à condition qu'il soit uniformément réparti sur le sommier. Le sommier réglable n'est pas conçu pour supporter ou soulever autant de volume dans les compartiments pour la tête ou les jambes. Le dépassement de cette limite de poids peut entraîner des dommages au lit et/ou des blessures et annuler la garantie.

## **CE QU'IL FAUT ET IL NE FAUT PAS FAIRE :**

### **IL FAUT**

- Connecter le sommier réglable au parasurtenseur.
- Répartir uniformément le poids. Une répartition inégale du poids peut entraîner une montée inégale du sommier.

- Contacter le support client pour toute question technique. Ne pas bassier le sommier avec force car cela pourrait endommager les moteurs ou le châssis.
- Utiliser un savon doux et de l'eau pour nettoyer le sommier réglable si des taches apparaissent.
- Noter que les sommiers réglables sont recommandés pour une utilisation avec des matelas confort réglables.
- Abaissez le sommier à une position plate (horizontale) après utilisation et entre les pré-réglages.
- Enregistrer la garantie dès la livraison de votre sommier réglable.

#### **IL NE FAUT PAS:**

- S'asseoir sur les coins/bords de lu sommier, cela peut déformer le cadre, les chandeliers ou la mousse.
- Incliner le sommier sur le côté. Cela peut endommager les pieds et/ou les vis des pieds.
- Se tenir debout ou sauter sur le sommier réglable, cela peut endommager le cadre et les moteurs.
- Faire glisser le sommier pour le déplacer. Cela pourrait endommager le cadre, dénuder les écrous/boulons ou casser les pieds. Achetez des roulettes si vous prévoyez de déplacer votre sommier.
- Monter et descendre du sommier réglable si la tête et/ou le pied du lit est en position articulée. Montez et descendez du lit si le sommier réglable est en position plate (horizontale).
- Modifier le sommier. Cela annulera la garantie.
- Appuyer sur la tête ou le pied du lit pendant le fonctionnement. Cela peut endommager le cadre et les moteurs.

#### **Conformité à CFC :**

**NOTE:** Cet équipement a été testé et déclaré conforme aux limites d'un appareil numérique de classe B, conformément à la partie 15 des règles de la FCC. Ces limites sont conçues pour fournir une protection raisonnable contre les interférences nuisibles dans une installation résidentielle. Cet équipement génère, utilise et peut émettre de l'énergie de fréquence radio et, s'il n'est pas installé et utilisé conformément aux instructions, peut causer des interférences nuisibles aux communications radio. Cependant, il n'y a aucune garantie que des interférences ne se produiront pas dans une installation particulière. Si cet équipement cause des interférences nuisibles à la réception radio ou télévision, ce qui peut être déterminé en éteignant et en rallumant l'équipement, l'utilisateur est encouragé à essayer de corriger l'interférence par une ou plusieurs des mesures suivantes:

- Réorientez ou déplacez l'antenne de réception.
- Augmentez la distance entre l'équipement et le récepteur.
- Connectez l'équipement à une prise sur un circuit différent de celui auquel le récepteur est connecté.
- Consultez le revendeur ou un technicien radio/TV expérimenté pour obtenir de l'aide.

**GARDEZ CE MODE D'EMPLOI.**

## Liste de parties

**Avant de jeter les matériaux d'emballage, assurez-vous que toutes les pièces sont présentes.**

**Tous les composants électroniques qui doivent être installés sont situés dans des boîtes sous le sommier ou attachés au cadre.**

- A. Télécommande sans fil et piles AAA (3)
- B. Barre de retenue du matelas \*
- C. Pieds (4)
- D. Cordon d'amenée
- E. Alimentation
- F. Bloc de mise hors tension (Piles alcalines de 9 volts non incluses)
- G. Sangle de connexion †\*
- H. Cordon de synchronisation †

A



B \*



C



D



E



F



G †\*



H †



### Pièces diverses (non incluses):

- I. Multiprise
- J. Piles alcalines de 9 volts (2)

\* Ces articles sont attachés au sommier à des fins d'expédition. Retirez-les délicatement du sommier et mettez de côté.

‡ Elles sont incluses pour le sommier de < 1000mm. de large.

## Pièces diverses (NON INCLUSES)



## Sommier et vue de dessous

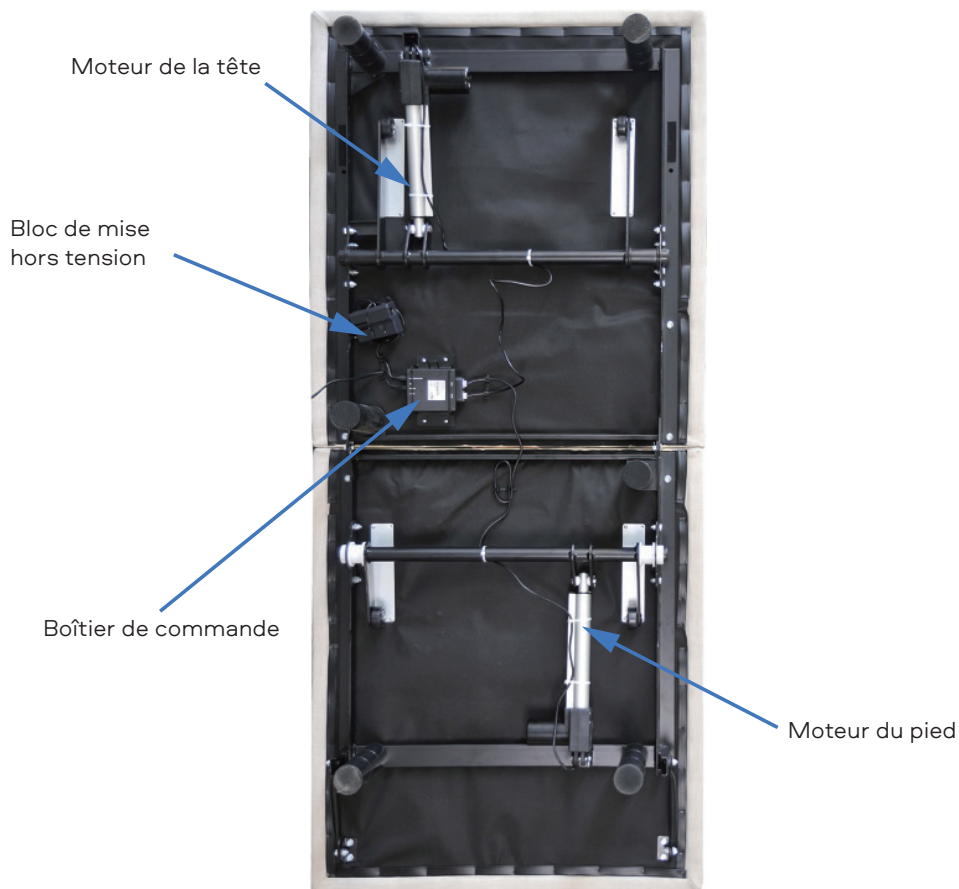

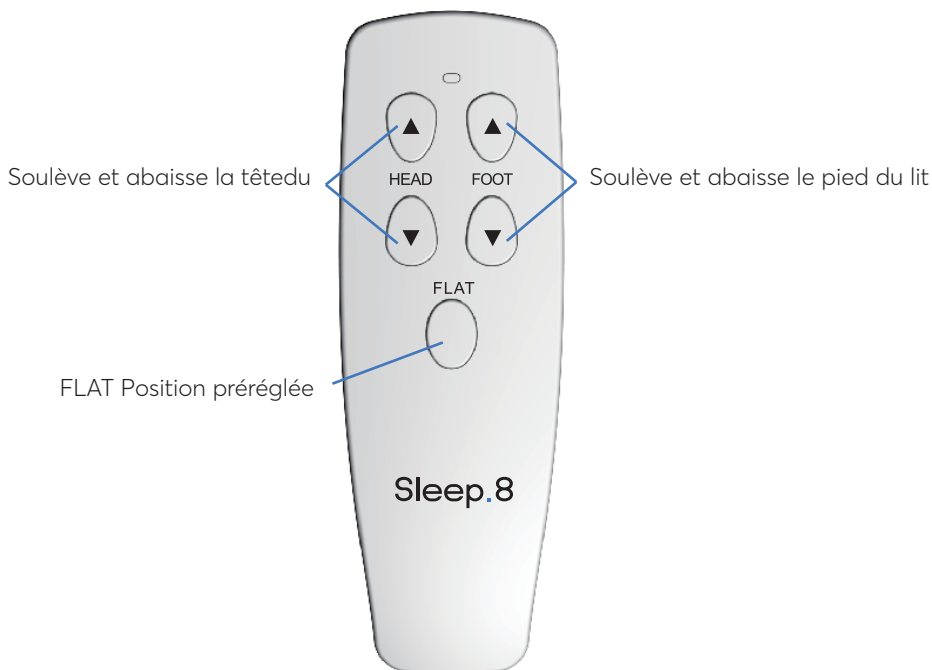

### ⚠ ATTENTION



- En abaissant le lit, assurez-vous que personne ne se trouve à proximité ou en dessous.
- Activez toujours la sécurité enfants sur la télécommande avant de vous lever du lit.
- Gardez la télécommande hors de portée des enfants.
- Gardez le lit en position horizontale lorsqu'il n'est pas utilisé.

## ACTIVER LA SÉCURITÉ ENFANTS



- Appuyez et maintenez la pression sur le bouton FLAT + HEAD UP pendant plus de 3 secondes, tandis que le voyant clignote 2 fois, indiquant que la sécurité enfants a été activée avec succès.
- Lorsque la sécurité enfants est activée, la base réglable ne répondra à aucune pression sur un bouton et le voyant de la télécommande clignote 2 fois pour rappel.

## DESACTIVER LA SÉCURITÉ ENFANTS



- Appuyez et maintenez la pression sur le bouton FLAT + FOOT UP pendant plus de 3 secondes, tandis que le voyant clignote 2 fois, indiquant que la sécurité enfants a été désactivée.
- Après avoir désactivé la sécurité enfants, appuyez sur n'importe quel bouton pour le fonctionnement normal de la base réglable.

**Pas à l'échelle. À des fins d'illustration uniquement. Lisez toutes les instructions avant de commencer l'installation.**

## BOÎTIER DE COMMANDE APERÇU

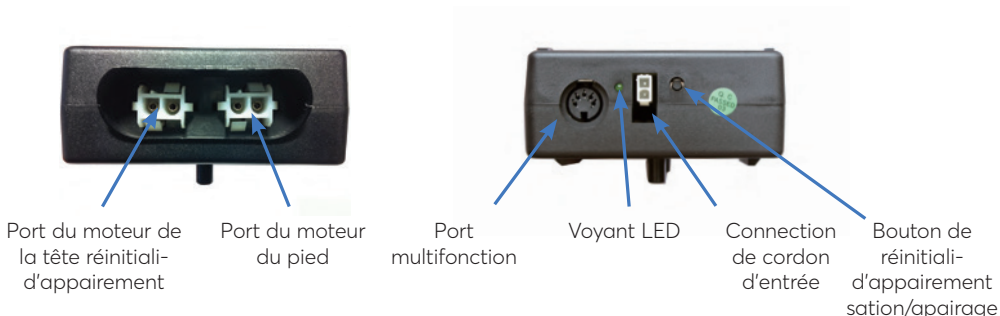

**Si vous installez une unité séparée, voir page 158**

## APERÇU DE L'ÉLECTRONIQUE

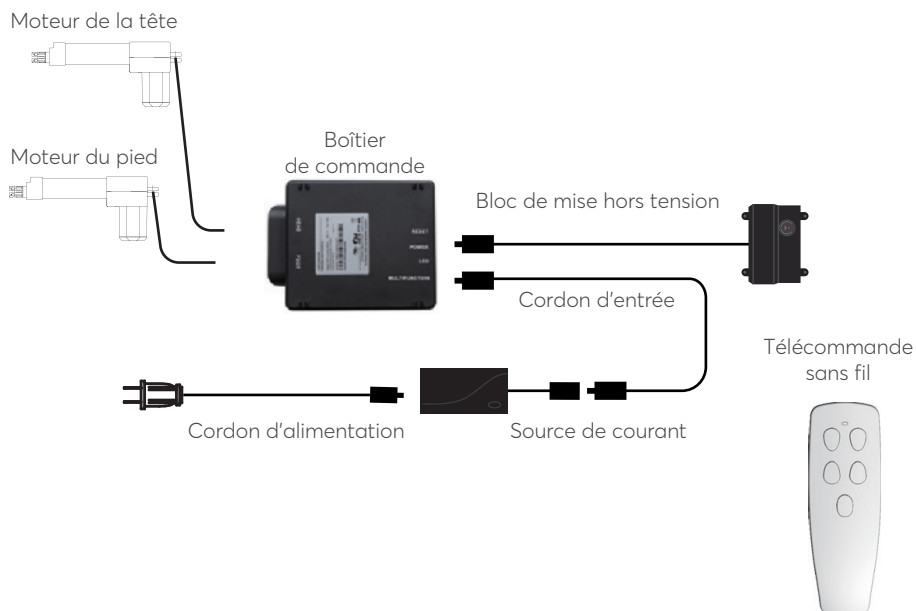



# Instructions d'installation

## Installez toujours sommier en deux.

### PAS 1

Placez le sommier à l'endroit désiré le haut du sommier vers le haut du lit.  
Retirez les sangles de fixation et les matériaux d'emballage en veillant à ne pas percer le sommier avec des objets pointus.

### PAS 2

Retirez le sommier de la boîte en tenant le sommier à l'envers (bas du sommier vers le



### PAS 3

Pour installer les pieds, enfiler la rondelle sur le boulon du pied avec le côté encastré face au pied, et serrez à la main.

**Ne pas trop serrer.**



### PAS 4

**Pour synchroniser deux sommiers, consultez les instructions d'installation détaillées à la page 158**

Localisez le bloc de mise hors tension et installez (2) piles alcalines de 9 volts (non incluses).

## PAS 5

Déroulez le cordon d'alimentation d'entrée (connecté au port d'alimentation du boîtier de commande) et branchez-le sur l'alimentation.



## PAS 6

Déroulez le cordon d'alimentation et connectez-le à l'alimentation. Placez la source d'alimentation électrique sur le sol et étendez-la à partir du sommier. Assurez-vous que la source d'alimentation et tous les cordons connectés sont dirigés vers le parasurtenseur souhaité.



## PAS 7

Retournez soigneusement le sommier sur ses pieds. Important : Deux personnes sont nécessaires pour déplacer le sommier. Ne traînez pas sur le sol. Ne posez pas le cadre sur le côté, une pression excessive peut endommager les pieds.

## PAS 8

Branchez le cordon d'alimentation dans une source d'alimentation.  
Un parasurtenseur est recommandé.



## PAS9

Testez rapidement les fonctionnalités de la télécommande pour vous assurer que le réglage est correct avant de placer le matelas sur le sommier. Remettez le sommier en position horizontale avant de placer le matelas dessus.

## PAS 10

Insérez le côté gauche de la barre de verrouillage du matelas dans le support. Tirez la barre de fixation vers le support opposé et fixez le côté droit.



**Configuration terminée ! Vérifiez toutes les fonctions de la télécommande.**



## Télécommande

Trois (3) piles AAA sont nécessaires pour faire fonctionner la télécommande.



### BOUTONS APERÇU



HEAD

#### Réglages de la position de la tête

Utilisez-le pour relever et abaisser la section de tête de votre sommier réglable.



FOOT

#### Réglages de la position du pied du lit

Utilisez-le pour relever et abaisser la section de pied de votre sommier réglable.



FLAT



#### Bouton Bed FLAT (LIT PLAT)

Bouton Appuyez sur le bouton pour remettre la tête et le pied en position FLAT (PLAT).

# Appairage de la télécommande

## Couplage à distance

La télécommande d'origine fournie est déjà couplée au sommier réglable. Aucune autre action est nécessaire. Dans le cas où la télécommande n'est pas jumelée avec le sommier, suivez les étapes ci-dessous.

### PAS 1

Trouvez le Bloc de mise hors tension et appuyez sur le bouton DEUX FOIS. Un voyant sur le bloc de mise hors tension s'allumera.

Bouton du bloc de mise hors tension

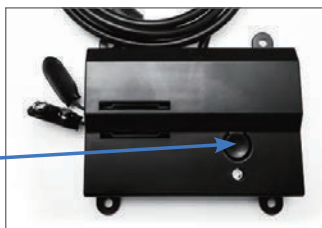

### PAS 2

Retirez le couvercle arrière de la télécommande, maintenez enfoncé le bouton PAIR. Le bouton PAIR s'allume en bleu et commence à clignoter. Lorsque le bouton PAIR cesse de clignoter, le voyant lumineux du bloc de mise hors tension s'éteint. Relâchez le bouton PAIRE. La télécommande est maintenant jumelée au sommier réglable.

Bouton d'appairage



### PAS 3

Testez toutes les fonctions à distance. Si les boutons de la télécommande n'affectent pas les mouvements du sommier réglable, veuillez répéter le processus à nouveau.

#### \*PROCEDURE D'APPARIEMENT À DISTANCE ALTERNATIVE !

Trouvez le boîtier de commande (voir la vue d'ensemble de la base et le guide de référence rapide pour le sommier respective) et appuyez deux fois sur le bouton Reset/Pair. Le voyant LED d'appairage s'allumera en vert sur le boîtier de commande. Au dos de la télécommande, appuyez longuement sur le bouton PAIR. Le bouton PAIR deviendra bleu et clignotera. Lorsque le bouton PAIR cesse de clignoter, la LED verte du boîtier de commande s'éteint. Relâchez le bouton PAIRE. La console est maintenant connectée au sommier réglable.



LED Voyant d'appairage

Bouton Reset/Pairing

## Bloc de mise hors tension

**Placez le Bloc de mise hors tension dans un endroit pratique pour une utilisation d'urgence.**

**Deux (2) piles alcalines de 9 volts sont nécessaires pour faire marcher la fonction de mise hors tension et ne sont PAS incluses.**

### APERÇU

For Pour une utilisation d'urgence uniquement, en cas de coupure de courant.

Dans le cas où le sommier est coincé dans une position articulée lors d'une coupure de courant, le Bloc de mise hors tension remettra le sommier en position FLAT. Les piles ne doivent pas être utilisées pour le fonctionnement normal du sommier.



### PAS 1

Installez les piles alcalines de 9 volts dans le bloc de mise hors tension. Ne mélangez pas les piles de marque.

### PAS 2

Appuyez sur le bouton sur le Bloc de mise hors tension pour abaisser le sommier à la position FLAT (plate).

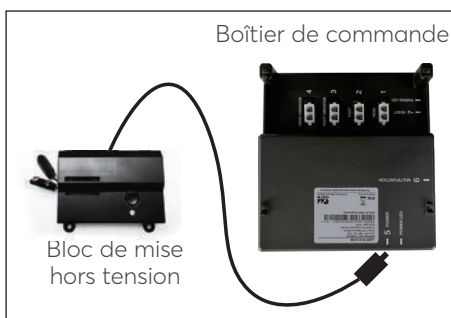

## Synchronisation de deux sommiers (facultatif)

**Le cordon de synchronisation est inclus dans le contenu de la livraison. Il n'est pas disponible pour les cadres Queen, Full ou Full-Long. Le cordon de synchronisation connecte deux boîtiers de commande à une télécommande pour synchroniser deux sommiers.**

### PAS 1

Débranchez les sommiers de la source d'alimentation.

### PAS 2

Débranchez le câble du boîtier de mise hors tension de chaque boîtier de commande ou câble répartiteur. Retenez où le câble a été branché.

### PAS 3

Connectez l'extrémité mâle de chaque cordon de synchronisation au boîtier de commande ou au câble répartiteur. Insérez-le dans le même port que celui dont vous avez déconnecté le Bloc de mise hors tension à l'étape 2.

### PAS 4

Connectez chaque connexion mâle du Bloc de mise hors tension à la connexion femelle du cordon de synchronisation (reportez-vous à l'illustration à droite).

### PAS 5

Rebranchez les sommiers à la source d'alimentation.

### PAS 6

Assurez-vous que tous les cordons sont bien fixés. Les deux télécommandes feront maintenant fonctionner les deux sommiers simultanément.

**Le système est maintenant connecté. Les outons enfoncés sur n'importe quelle télécommande contrôlera deux sommiers en même temps.**



## NOTES DE PERFORMANCE

Si les bases ne correspondent pas, appuyez sur le bouton FLAT pour resynchroniser des positions mécaniques.

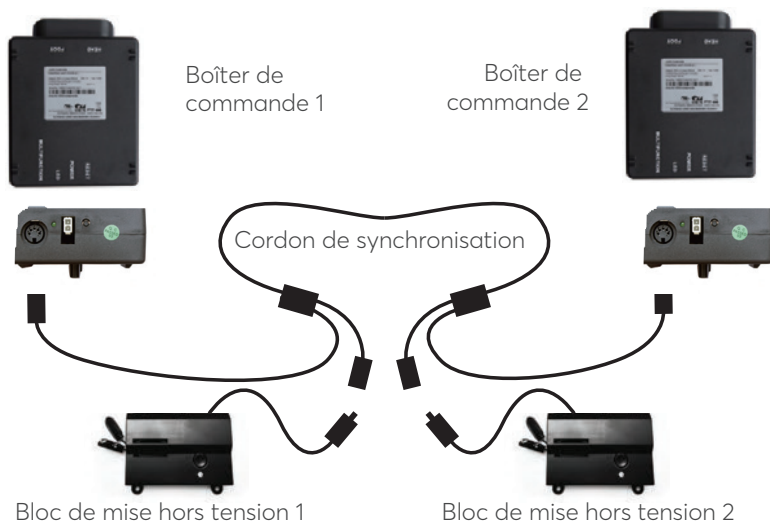

## Sangle de connexion (Facultatif)

**Si une configuration séparée est installée, des sangles de connexion en plastique sont fournies (une pour chaque sommier) pour fixer les sommiers ensemble. Utilisez les deux sangles pour fixer les parties tête et pied ensemble.**

### PAS 1

Dès que les sommiers sont dans la position souhaitée, desserrez légèrement les deux jambes afin que la sangle puisse être fixée au boulon de jambe entre la rondelle de jambe et le cadre.

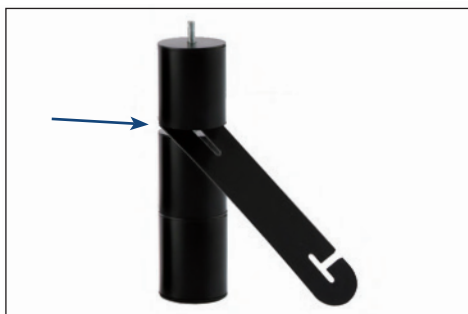

## PAS 2

Installez les pieds sur le sommier.



## PAS 3

Placez l'autre extrémité de la sangle de connexion entre les pieds de la première et de la deuxième section de l'autre sommier et ajustez l'espace des deux sommiers. Resserrez les pieds. Ne pas trop serrer. Utilisez la sangle restante à l'autre extrémité du sommier.

## Aide au dépannage

### Si une ou plusieurs fonctions du sommier ont cessé de fonctionner:

- Regardez sous le sommier du lit pour vous assurer que les connexions des fils sont sécurisées et qu'il n'y a pas de cordons ou de literie empêchant le sommier de bouger.
- Assurez-vous que le voyant DEL vert est allumé sur le boîtier de commande. S'il n'y a pas de lumière, vérifiez que les cordons d'entrée et d'alimentation sont correctement connectés.
- Éteignez la base pour 1 heure pour réinitialiser les composants électroniques.
- Branchez le sommier dans une autre prise électrique ou testez la prise électrique avec un autre appareil en état de marche (un parasurtenseur avec mise à la terre est recommandé).
- Retirez et remplacez les piles pleines de la télécommande et reconnectez la télécommande au sommier (voir page 155).

Si le problème n'est pas résolu en suivant les instructions ci-dessus, trouvez le numéro de série sur la carte de garantie ou au dos de la télécommande.

## FINNISH

<b>Précautions et mode d'utilisation</b>	162
<b>Liste de parties</b>	167
<b>Précautions et mode d'utilisation</b>	168
<b>Guide rapide</b>	170
<b>Instructions d'installation</b>	171
<b>Télécommande</b>	174
<b>Appairage de la télécommande</b>	175
<b>Bloc de mise hors tension</b>	177
<b>Synchronisation de deux sommiers (facultatif)</b>	178
<b>Sangle de connexion (facultatif )</b>	179
<b>Aide au dépannage</b>	180

### **Varoitus: Tärkeitä turvallisuusvastuulausekkeita.**

**Lue kaikki ohjeet ennen säädettävän alustan käyttöä. Tallenna nämä ohjeet.**

### **SÄHKÖISKUN, PALOVAMMAN, TULIPALON TAI LOUKKAANTUMISEN VÄHENTÄMISEKSI:**

Optimaalisen turvallisuuden ja suorituskyvyn saavuttamiseksi liitä sängyn jalusta ylijännitesuojaan (ei sisälly). Liitä sängyn jalusta vain suoraan pistorasiaan tai ylijännitesuojaan (erittäin suositeltavaa). Irrota alusta aina pistorasiasta ennen minkään jalustan osan huoltamista. Sähköiskun vaaran vähentämiseksi irrota alustan pistoke pistorasiasta ennen puhdistamista. Turvallista sammutusta varten varmista, että jalusta on vaakasuorassa ja kaikki moottorit ovat jännitteettömät. Tämän jälkeen voit irrottaa sängyn verkosta. Pidä virtajohto poissa kuumista pinnoista. Älä koskaan käytä alustaa, jos tuuletusaukot ovat tukossa. Pidä nukka, hiukset jne. poissa tuuletusaukoista. Älä pudota tai työnnä mitään esineitä aukkoihin. Lopeta sängyn jalustan käyttö ja ota yhteyttä valtuutettuun huoltoliikkeeseen, jos: siinä on vaurioitunut johto tai pistoke, se ei toimi kunnolla tai se on pudonnut veteen. Käytä tätä sängyn jalustaa vain tässä käyttöoppaassa kuvattuun tarkoitukseen. Älä käytä lisävarusteita/tarvikkeita, joita valmistaja ei suosittele. Tarkkaa valvontaa tarvitaan, jos sängyn jalusta käyttävät lapset, vammaiset tai lemmikkieläimet tai niiden lähellä. Laitteen väärä kytkentä voi aiheuttaa sähköiskun, tulipalon tai tämän sängyn jalustan toimintahäiriön. Jos pistoke ei sovi pistorasiaan, pyydä pätevää sähköasentajaa asentamaan sopiva pistorasia. Luvaton muuttaminen tai seinäpistorasian tai ylijännitesuojan käyttämättä jättäminen voi mitätöidä sähkötakuu.

### **LEMMIKKIÄ JA LAPSIA:**

Hävitä kaikki pakkausmateriaalit välittömästi, koska ne aiheuttavat tukehtumisvaaran pienille lapsille ja lemmikkieläimille. Loukkaantumisten välttämiseksi ei ole suositeltavaa antaa lasten tai pienten lemmikkien leikkiä sängyn päällä tai alla. Lapset eivät saa käyttää sängyn jalustaa ilman aikuisen valvontaa.

### **SYDÄMENTAHDISTIMET:**

Jotkut tuotteet sisältävät tärkeitä magneetteja, jotka voivat häiritä laitteita, kuten sydämentahdistimia, implantoitavia kardiovertteridefibrillaattoreita ja kaikkia muita magneettikentille herkkiä laitteita. Tällaisten lääkinnällisten laitteiden omistajia kehoitetaan VOIMAKKAASTI neuvomaan lääkärinsä kanssa ennen tarvittavia magneetteja sisältävien tuotteiden käyttöä. Jotkut sydämentahdistimet voivat myös tulkita valinnaisen hierontatoiminnon värähtelyt virheellisesti liikkeeksi/harjoitukseksi. Tämä on yleistä käytettäessä värähtelulaitteita, eikä se vaikuta sydämentahdistimen käyttöön. Keskustele lääkärisi kanssa ennen hierontatoiminnon käyttöä.

## **KOTIKÄYTTÖ JA SAIRAALOJEN STANDARDIT:**

Säädettävät Ergomotion-sängyt on tarkoitettu vain kotikäyttöön. Tätä jalustaa ei ole suunniteltu sairaalasängyksi, eikä se täytä sairaalastandardeja. Älä käytä tätä jalustaa telttatyyppisten happihoitolaitteiden kanssa tai räjähtävien kaasujen lähellä.

## **LISÄVAROTOIMET**

Pyörät (valinnainen jalkatarvike) on varustettu lukituspyörillä ei-toivotun liikkeen estämiseksi. Vaikka rullat olisivat lukittuja eivätkä voi pyöriä, ne voivat silti liukua. Vapaasti laskeutuvat pää- ja jalkatoimilaitteet on suunniteltu laskemaan patja vain painovoiman avulla, mutta ne eivät koskaan vedä alas, mikä minimoi puristuskohdat.

## **NOSTO-/LASKEMEKANISMIT**

Nosto/lasku-toiminto toimii minimaalisella surinalla käytön aikana. Tämä on normi. Käytön aikana nostovarren pyörät koskettavat alustan tukea. Käytön aikana nostovarren pyörät koskettavat alustan tukea. Tämä kosketus voi johtaa metalli-metalli- tai metalli-muovi-kontaktiin. Tämä asettaa vähän jännitettä liikkuviin komponentteihin ja resonanssi pienenee minimitasolle. Jos kuulet liikaa melua tai tärinää, vaihda alustan liikesuuntaa (ylös tai alas) kaukosäätimellä. Tämä tuo pohjamekanismit oikeaan käyttöasentoon. Jalustan normaalin käytön aikana pyörät, jotka mahdollistavat sängyn etäisyyden säilyttämisen seinästä, joutuvat kosketuksiin alustan terästukien kanssa ja aiheuttavat kosketusääntä. Kun nostetaan sisään, poistutaan tai siirretään kuormaa alustalla, tämä kosketusääni saattaa kuulua, kun pyörät koskettavat. Tämä on normi.

## **MATERIAALIT**

Säädettävät Ergomotion-jalustat valmistetaan useista materiaaleista, kuten puusta, metallista, muovista ja kankaista. Runkoon, alustaan tai koteloon normaalin käytön aikana kohdistettu jännitys, paine tai liike voivat aiheuttaa kuuluvan äänen.

## **HIERONTA MENETTELY JA SEN SUORITTAMISEN EHDOT**

Hierontatoiminto piippaa käytön aikana. Tämä on normi. Kun hieronnan intensiteetti kasvaa, ääni lisääntyy.

Tämän signaalin voimakkuus riippuu suoraan sijainnista. Esimerkiksi esittelytilassa ympäristön melu peittää osittain hieronnasta aiheutuvan melun. Kuitenkin, kun se asennetaan kotiin, jossa on puulattiat, kokolattiamatto tai kokolattiamatto, hieronnan intensiteetti on selkeämpi. Tämän resonanssin minimoimiseksi aseta pala mattoa tai kumityynyjä kunkin jalan tai pohjatyynyn alle. Jos kiinnityspultteja ei ole kiristetty kunnolla, sängyn ulkorunko, sängynpäädyn kannakkeet, sängynpäädyt tai jalkalaudat voivat aiheuttaa tärinää tai ääntä.

Hieronnan intensiteettitasot 1-6 edustavat moottorin kierrosten määrää minuutissa. Taso 6 tarjoaa suurimman kierrosluvun minuutissa. Tämä ei kuitenkaan tarkoita, että värähtelyn tunne olisi voimakkain.

Patjan materiaalista, paksuudesta ja käyttäjän asennosta riippuen tärinän tunne voi vaihdella. Käyttäjä voi valita itselleen sopivan hieronnan intensiteetin. On tärkeää ymmärtää värähtelyjen fyysinen alkuperä. Aivan kuten moottori voi käydä tyhjäkäynnillä epätasaisesti, myös tärinä muuttuu kierrosluvun kasvaessa.

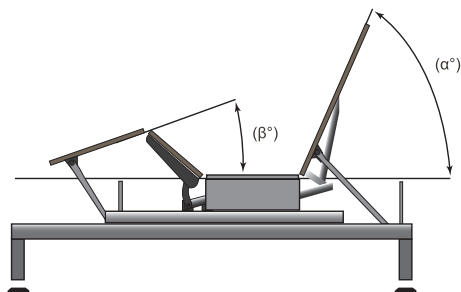

## TOLERANSSIT

Kaikki säädettävät Ergomotion-jalustat merkistä ja mallista riippuen on suunniteltu ja valmistettu suorittamaan toimintonsa vahvistettujen laadunvalvontaparametrien mukaisesti. Jalustalle tehdään perusteellinen ja tiukka laadunvalvontatestaus sen varmistamiseksi, että ne toimivat näiden standardien mukaisesti normaalissa käyttökäytössä.

Normaali käyttökäyttö määritellään seuraavasti: Säädettävää alustaa tulee käyttää patjan ja kuorman kanssa. Testaustoimenpiteet vaativat elinikäisen testauksen jopa 120 kg:n hajautetulla kuormalla. Kulman (merkitty " $\alpha$ " kuvassa 1) selkäosan ja litteän osan välillä patjan eri tukialustakokoonpanoissa tulee olla  $\pm 3^\circ$ , mikä vastaa jopa  $1 \frac{1}{2}$  tuuman toleranssia. Kulman (merkitty " $\beta$ " kuvassa 1) tasaisen osan ja jalkaosan välisen patjan tukitason eri kokoonpanoissa tulee olla  $\pm 3^\circ$ , mikä vastaa jopa  $\frac{3}{4}$  tuuman toleranssia. Kaikki säädettävä alusta, joka on näiden toleranssien sisällä, katsotaan valmistajan laadunvalvontastandardien mukaiseksi.

## TÄMÄN "UUDEN TUOTTEEN" HAJU:

Jotkut ihmiset huomaavat lievän hajun uudesta säädettävästä alustastaan - tämä voi johtua materiaalimme valmistusprosessista. Tämä haju on normaali ja häviää yleensä ennen kuin tuote saavuttaa sinut. Joskus tämä haju voi kuitenkin olla havaittavissa. Se häviää yleensä muutaman viikon kuluttua, jos tuotteen ja ympäristön riittävä tuuletus on järjestetty.

## SISÄÄNAJO:

Sisäänajoaikaa voi nopeuttaa yksinkertaisesti viettämällä aikaa säädettävällä sängyllä, tekemällä aktiviteetteja, kuten lukemista, television katselua tai leikkimällä lasten tai lastenlasten kanssa. Ylimääräinen liike auttaa säädettävää alustaa reagoimaan painon ja lämpötilan muutoksiin.

Jotkut säädettävissä alustoissamme käytetyistä materiaaleista, kuten alustassa, rungossa ja komponenteissa käytetyt puut, metallit ja muovit, ovat herkkiä kosteudelle ja lämpötilalle ja voivat aiheuttaa melua kylmissä olosuhteissa.

## PARITETTU OHJAUS:

Käytettäessä "paritettua" asetusta erillisillä jalustoilla voi olla jopa 1,5 sekunnin aikaviive jalustan jokaisen taivutuksen välillä.

## KULUMINEN:

Kuluminen on vaurioita, joita syntyy luonnollisesti ja väistämättä normaalin käytön tai ikääntymisen seurauksena.

## KANKAAN HOITO:

Pidentääksesi kankaan käyttöikää, suoja se suoralta auringonvalolta aina kun mahdollista. Pistepuhdistusta varten pyyhi alue hieman kostealla sienellä tai imuroi pehmeällä harjalla hiukkasten poistamiseksi. Pidä vähintään 30 cm:n (12 tuuman) etäisyys suorista lämmönlähteistä. Pyyhi läikkynyt neste puhtaalla, kuivalla liinalla syväpuhdistusta varten. Pyyhi puhtaalla lämpimällä vedellä kostutetulla liinalla. Älä kastele liikaa. Voit käyttää pehmeäharjaista harjaa pinttyneen lian poistamiseen. Vältä naarmuja harjaamalla huolellisesti. Pyyhi puhtaalla lämpimällä vedellä kostutetulla liinalla poistaaksesi mahdolliset jäämät. Kuivaa varjossa poissa suorista lämmönlähteistä. Jos näkyviä, pysyviä jälkiä jää puhdistuksen jälkeen, kysy neuvoa ammattilaiselta.

## TUOTTEEN ARVIOINTI:

Hissin moottoreita ei ole suunniteltu toimimaan yhtäjaksoisesti yli [2] minuuttia [18] minuutin aikana tai noin 10 % käyttöjaksosta. Tämän osoitimen kiertäminen tai ylittäminen lyhentää tuotteen odotettua käyttöikää ja voi mitätöidä takuun. Hierontalaitteen moottoreita ei ole suunniteltu toimimaan yhtäjaksoisesti yli 30 minuuttia kerrallaan. Järjestelmän on oltava käyttämättömänä 30 minuuttia sen jälkeen, kun hieronta sammuu automaattisesti ennen käynnistystä.

## PAINORAJAT:

Tätä tuotetta ei ole suunniteltu kestämään yli 340 kg:n painoa, mukaan lukien patja ja vuodevaatteet. Jalusta tukee rakenteellisesti tätä painoa, jos se jakautuu tasaisesti sängyn jalustalle. Säädettyä alustaa ei ole suunniteltu tukemaan tai nostamaan niin paljon pelkästään pää- tai jalkaosastoissa. Tämän painorajan ylittäminen voi johtaa sängyn vaurioitumiseen ja/tai henkilövahinkoon ja saattaa mitätöidä takuun. .

## TÄRKEITÄ OHJEITA JA KIELTOJA:

### ON SALLITTUA:

- Liittää säädettävä jalusta ylijännitesuojaan.
- Jaada paino tasaisesti jaetuissa asetuksissa. Epätasainen painon jakautuminen voi saada alustan nousemaan epätasaisesti

- Jos sinulla on teknisiä kysymyksiä, ota yhteyttä asiakastukeen. Älä yritä laskea jalustaa väkisin, koska se voi vahingoittaa moottoreita tai runkoa.
- Jos tahroja ilmestyy, puhdista säädettävä alusta miedolla saippualla ja vedellä.
- Huomata, että säädettäviä jalustoja suositellaan käytettäväksi säädettävien, sopivien patjojen kanssa.
- Lasketa tasaiseen (vaakasuoraan) asentoon käytön jälkeen ja esiasetusten välillä.
- Rekisteröidä i takuusi heti, kun säädettävä jalustasi on toimitettu.

#### **ON KIELLETTY:**

- Istua jalustan kulmiin/reunoihin, koska se voi aiheuttaa kehyksen, pylväiden tai vaahtomuovin muodonmuutoksia.
- Taivuttaa jalustaa kyljelleen. Tämä voi vahingoittaa jalkoja ja/tai jalkaruuveja.
- Seisoa tai hypätä säädettävälle jalustalle. Tämä voi vaurioittaa runkoa ja moottoreita.
- Siirtää pohjaa vetämällä sitä. Alustan vetäminen voi vahingoittaa runkoa, murtaa mutterit/pultit tai rikkoa jalat. Rullat ovat ostettava, jos aiot siirtää alustaa säännöllisesti.
- Kävele säädettävälle alustalle ja poistu siitä pään ja/tai jalkatuen ollessa kiinni-asennossa. Kävele säädettävälle alustalle ja pois siitä tasaisessa (vaakasuorassa) asennossa. Uudista, vaihda pohja. Tämä mitätöi takuun.
- Sängyn tai jalkalaudan painaminen käytön aikana on kiellettyä, mikä voi vahingoittaa runkoa ja moottoreita.

### **Liittovaltion viestintäviraston vaatimusten noudattaminen:**

**HUOMAUTUS:** Tämä laite on testattu ja sen on todettu noudattavan luokan B digitaalisille laitteille asetettuja rajoituksia Liittovaltion viestintävirasto-sääntöjen osan 15 mukaisesti. Nämä rajoitukset on suunniteltu tarjoamaan kohtuullinen suoja haitallisia häiriöitä vastaan kotiasennuksessa. Tämä laite tuottaa, käyttää ja voi säteillä radiotaajuista energiaa, ja jos sitä ei asenneta ja käytetä ohjeiden mukaisesti, se voi aiheuttaa haitallisia häiriöitä radioviestintään. Ei kuitenkaan ole takeita siitä, ettei häiriöitä tapahdu tietyssä asennuksessa. Jos tämä laite aiheuttaa haitallisia häiriöitä radio- tai televisiovastaanottimille, käyttäjää kehoitetaan yrittämään korjata häiriöt yhdellä tai useammalla seuraavista toimenpiteistä.

- Suuntaa tai siirrä vastaanottoantenni uudelleen.
- Lisää laitteen ja vastaanottimen välistä etäisyyttä, johon vastaanotin on kytketty.
- Liitä laite ja vastaanotin eri virtalähteisiin.
- Pyydä apua jälleenmyyjältä tai kokeneelta radio-/TV-tekniikolta.

## **SÄILYTÄ NÄMÄ OHJEET**



**Ennen kuin hävität pakkausmateriaalit, varmista, että kaikki yksityiskohdat on otettu huomioon.**

**Kaikki asennettava elektroniikka ja komponentit sijaitsevat laatikoissa alustan alla tai kiinnitettynä runkoon.**

- A. Langaton kaukosäädin ja AAA-paristot (3)
- B. Patjan tuki \*
- C. Jalat (4)
- D. Sähköjohto
- E. Virtalähde
- F. Virransuojakomponentti (9 voltin alkaliparistot eivät sisälly toimitukseen).
- G. Kiinnityshihna ‡\*
- H. Synkronointijohto ‡

A



B \*



C



D



E



F



G ‡\*



H ‡



**Muut osat (ei sisälly):**

- I. Ylijännitesuoja
- J. 9 voltin alkaliparistot (2)

\* Nämä osat on kiinnitetty jalustaan kuljetusta varten. Irrota varovasti jalustasta ja aseta sivuun

‡ Käytössä vain pohjaleveyksille. ≤ 1000 mm.

## MUUT osat (Ei Sisälly):



## Jalustan ja kaukosäätimen yleiskatsaus

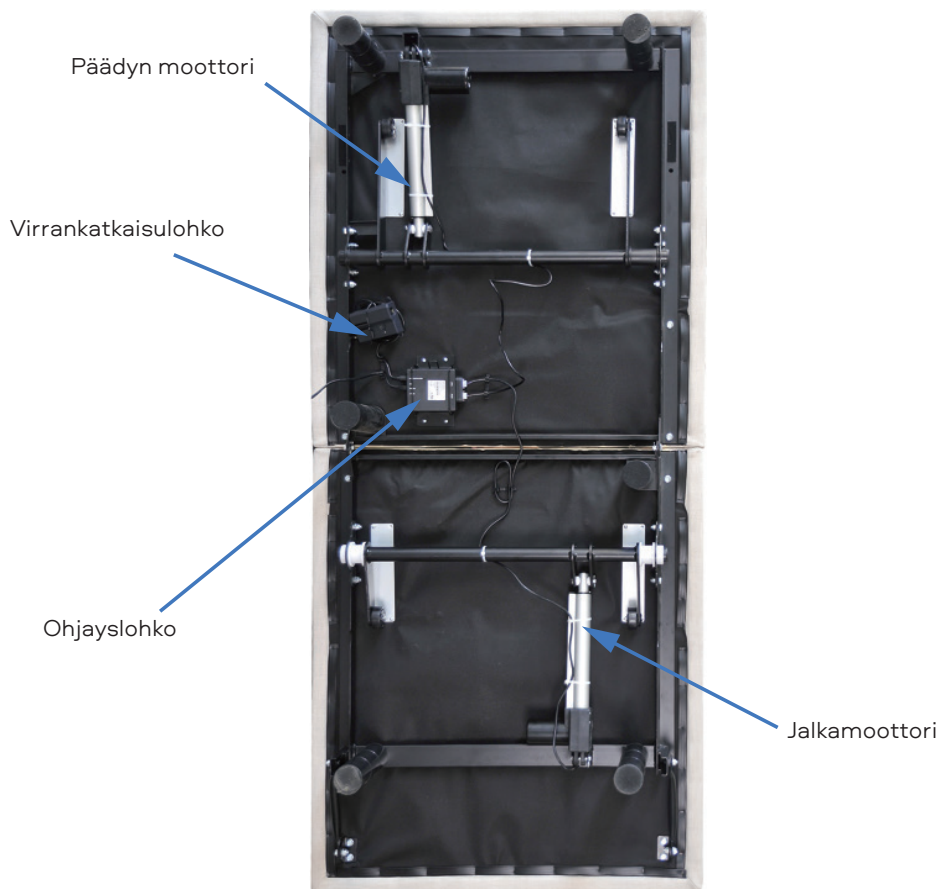

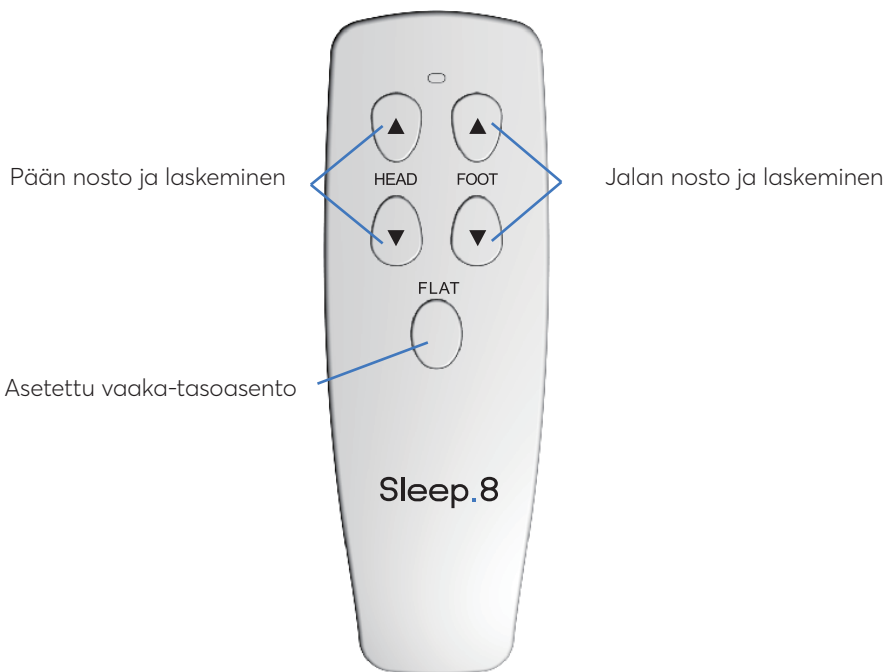

## ▲ HUOMIO



- Kun lasket sänkyä alas, varmista, ettei sen lähellä tai alla ole ketään.
- Kytke kaukosäätimen lapsilukko aina päälle ennen kuin nousest sängystä.
- Pidä kaukosäädin poissa lasten ulottuvilta.
- Pidä sänky vaakasuorassa asennossa, kun sitä ei käytetä.

## AKTIVOI LAPSILUKKO



- Paina FLAT + HEAD UP -painiketta ja pidä sitä painettuna yli 3 sekuntia, merkkivalo vilkkuu 2 kertaa osoittaen onnistuneen lapsilukon kytkemisen päälle.
- Kun lapsilukko on päällä, säädettävä alusta ei reagoi mihinkään painikkeen painallukseen ja kaukosäätimen merkkivalo vilkkuu 2 kertaa muistutuksena.

## POISTA LAPSILUKKO KÄYTÖSTÄ



- Paina FLAT + FOOT UP -painiketta ja pidä sitä painettuna yli 3 sekuntia, merkkivalo vilkkuu 2 kertaa osoittaen, että lapsilukko on poistettu käytöstä.
- Kun lapsilukko ei ole käytössä, paina mitä tahansa painiketta, jotta säädettävä alusta toimii normaalisti.

Ei skaalaukseen. Vain havainnollistavaksi. Lue kaikki ohjeet ennen asennuksen aloittamista.

## OHJAUSLOHKON YLEISKATSAUS

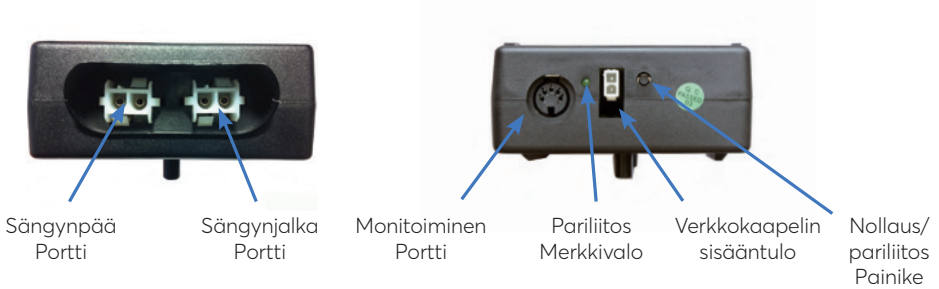

**Kun asennat jaetun lohkoa, katso sivu 178**

## YLEISKATSAUS ELEKTRONISISTA KOMPONENTEISTA

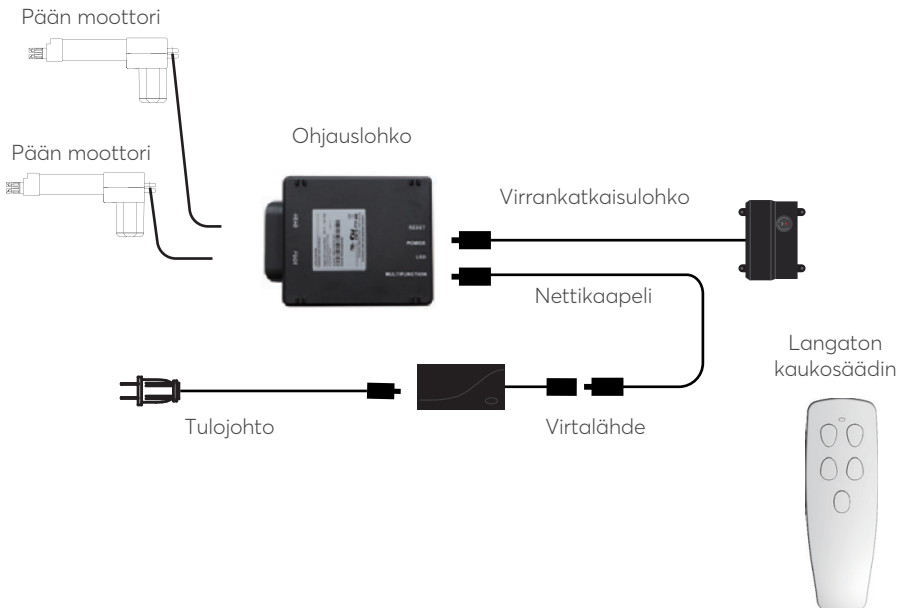

## Käytä alustaa asentaessasi aina kahden henkilön apua.

### VAIHE 1

Aseta laatikko sängyn alustalla haluttuun paikkaan laatikon yläosa ylöspäin. Poista kiinnitysteipit ja pakkausmateriaalit ja varo lävistämästä laatikkoa terävillä esineillä..

### VAIHE 2

Poista sängyn alusta laatikosta alustan pohja ylöspäin.

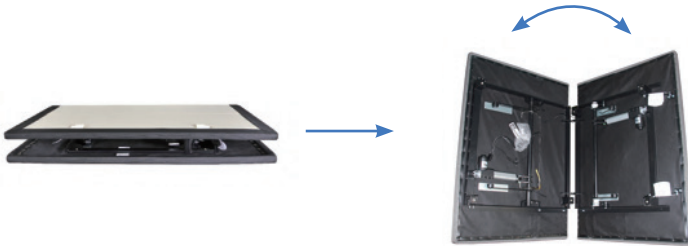

### VAIHE 3

Asenna jalat kiertämällä aluslevy jalkapulttiin siten, että upotettu puoli on jalkaa kohti ja kiristä käsin. Älä kiristä liikaa.



### VAIHE 4

**Katso sivulta 178 tarkat asennusohjeet kahden tukiaseman synkronoimiseksi.**

Etsi virrankatkaisulaatikko ja asenna (2) 9 voltin alkaliparistoa (eivät sisälly).

## VAIHE 5

Avaa tulovirtajohto (kytketty ohjausyksikön virtaliittimeen) ja liitä se virtalähteeseen.



## VAIHE 6

Kelaa virtajohto auki ja liitä se virtalähteeseen. Aseta virtalähde lattialle ja työnnä se ulos alustasta. Varmista, että virtalähde ja kaikki liitetyt kaapelit ovat oikeaa ylijännitesuojaa kohti.



## VAIHE 7

Käännä jalusta varovasti jaloilleen. Tärkeää: Sängyn alustan siirtämiseen tarvitaan kaksi henkilöä. Älä vedä lattialla. Älä aseta runkoa kyljelleen; liiallinen paine voi vahingoittaa jalkoja.

## VAIHE 8

Liitä virtajohto virtalähteeseen.  
On suositeltavaa käyttää ylijännitesuojaa.



## VAIHE 9

Testaa nopeasti kaukosäätimen toimintoja varmistaaksesi oikeat asetukset ennen patjan asettamista alustalle. Palauta pohja vaakasuojaan asentoon ennen patjan asettamista päälle.

## VAIHE 10

Aseta patjan tuen vasen puoli kannattimeen. Vedä kiinnitystanko vastakkaiseen kannattimeen ja kiinnitä oikea puoli.

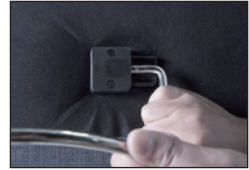

**Asennus on nyt valmis! Tarkista kaikki kaukosäätimen toiminnot.**



# Kaukosäädin

Kaukosäädin liitetään säädettävään alustaan. Kaukosäädin vaatii toimiakseen kolme (3) AAA-paristoa.



## BUTTON OVERVIEW



HEAD

### Pään asennon säätö

Käytä säädettävän alustan pään nostamiseen ja laskemiseen



FOOT

### Jalan asennon säätö

Käytä säädettävän alustan jalan nostamiseen ja laskemiseen



FLAT

### Sängyn vaaka-asennon painike.

Palauta pää ja jalat vaaka-asentoon painamalla painiketta..





# Pariliitos kaukosäätimen kanssa

## Pariliitos kaukosäätimen kanssa

**Pakkauksessa oleva alkuperäinen kaukosäädin on jo liitetty** säädettävään jalustaan. Lisätoimia ei tarvita. Jos kaukosäädintä ei ole kytketty tukiasemaan, noudata alla olevia vaiheita.

### VAIHE 1

Etsi virtakytkin ja paina painiketta kahdesti. Virtalähteen merkkivalo syttyy.



### VAIHE 2

Irrota kaukosäätimen takakansi ja pidä PAIR-painiketta painettuna. PAIR-painike muuttuu siniseksi ja vilkkuu. Kun pariliitospainike lakkaa vilkkumasta, virtalähteen valo sammuu. Vapauta PAIR-painike. Kaukosäädin on nyt liitetty säädettävään alustaan



### VAIHE 3

Tarkista kaikki poistetut toiminnot. Jos kaukosäätimen painikkeet eivät ohjaa säädettävän alustan liikettä, toista menettely.

#### \* VAIHTOEHTOINEN ETÄPARILIITOSPROSESSI!

Paikanna ohjauslohko (katso tukiaseman yleiskatsaus ja sopivan alustan pikaohje) ja paina Reset/Pair-painiketta kahdesti. Ohjauslohkon vihreä pariliitoksen merkkivalo syttyy. Paina kaukosäätimen takana olevaa PAIR-painiketta ja pidä sitä painettuna. PAIR-painike muuttuu siniseksi ja vilkkuu. Kun PAIR-painike lakkaa vilkkumasta, ohjausyksikön vihreä LED sammuu. Kaukosäädin on nyt liitetty säädettävään alustaan.



Nollaus/pariliitospainike

Pariliitos Merkkivalo

# Virrankatkaisulohko

**Säilytä virrankatkaisulohko sopivassa paikassa hätäkäyttöä varten. Virran katkaisutoiminto vaatii kaksi (2) 9 voltin alkaliparistoa, jotka eivät sisälly toimitukseen.**

## ARVOSTELU

Hätäkäyttöön vain sähkökatkon sattuessa. Jos alusta juuttuu kiinni-asentoon sähkökatkon aikana, sähkökatkosyksikkö palauttaa alustan vaaka-asentoon. Älä käytä paristoja alustan normaaliin käyttöön.



## VAIHE 1

Asenna 9 voltin alkaliparistot mukana toimitettuun virrankatkaisukoteloon. Älä käytä eri merkisiä paristoja samanaikaisesti.

## VAIHE 2

Paina virrankatkaisuyksikön painiketta laskeaksesi jalustan vaaka-asentoon.

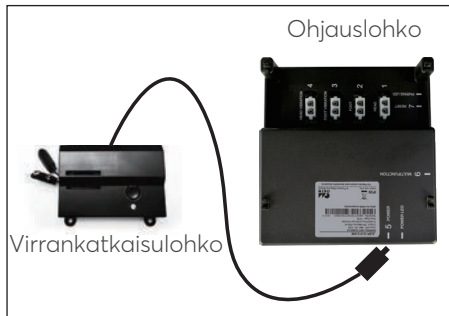

## Kahden tukiaseman synkronointi (valinnainen).

**Jalustan mukana toimitetaan synkronointijohto. Ei saatavilla Queen-, Full- tai Full-Long-koissa. Synkronointijohto yhdistää kaksi ohjauslohkoa yhteen kaukosäätimeen kahden tukiaseman synkronoimiseksi.**

### VAIHE 1

Irrota alustat virtalähteestä.

### VAIHE 2

Irrota virrankatkaisukaapeli jokaisesta ohjauslohkosta tai jakajakaapelista. Kiinnitä huomiota siihen, mihin kaapeli on kytketty.

### VAIHE 3

Liitä jokaisen synkronointijohdon liitin ohjauslohkoon tai jakajakaapeliin. Aseta se samaan porttiin, josta virransyöttö irrotettiin vaiheessa 2.

### VAIHE 4

Liitä jokainen virtakatkoslohkon liitin synkronointijohdon pistorasiaan (katso kuvaa oikealla).

### VAIHE 5

Liitä alustat uudelleen virtalähteeseen.

### VAIHE 6

Varmista, että kaikki johdot ovat kunnolla kiinni. Nyt molemmat kaukosäätimet ohjaavat molempia tukikohtia samanaikaisesti.

**Järjestelmä on nyt yhdistetty. Minkä tahansa kaukosäätimen painikkeiden painaminen ohjaa kahta tukiasemaa samanaikaisesti.**

## KÄYTTÖSUOSITUKSET

Jos alustat eivät ole yhteensopivat, FLAT-painikkeen painaminen synkronoi mekaaniset asennot uudelleen.

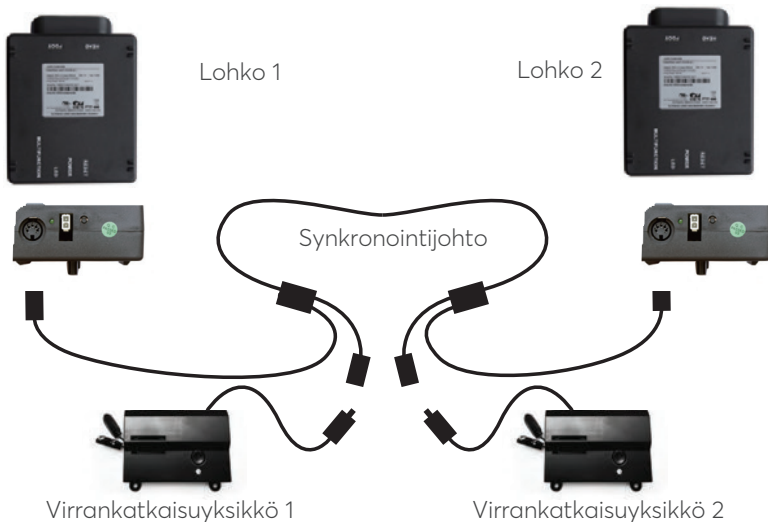

## Kiinnityshihna (valinnainen)

**Jos jaettu asennus on määritetty, mukana toimitetaan muoviset liitosnauhat (yksi per alusta) kiinnittämään alustat toisiinsa. Käytä molempia hihnoja kiinnittääksesi sängynpäädyn ja jalkalaudan yhteen.**

### VAIHE 1

Aseta liitoslista ensimmäisen ja toisen pohjaosan jalkojen väliin äläkä kiristä.

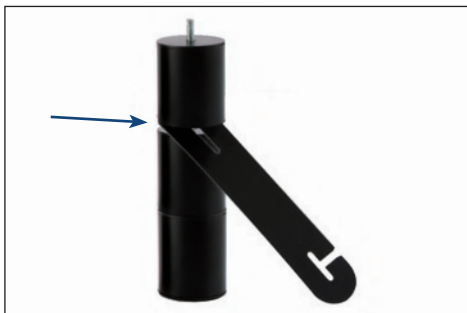

## VAIHE 2

Aseta jalat alustalle.



## VAIHE 3

Aseta liitoslistan toinen pää toisen alustan ensimmäisen ja toisen osan jalkojen väliin ja sääda kahden alustan välinen etäisyys. Kiristä jalat uudelleen. Älä kiristä liikaa. Käytä jäljellä olevaa nauhaa alustan toisessa päässä.

## Ongelmien kartoittaminen

### Jos sängyn jalusta ei suorita yhtä tai useampaa toimintoa:

- Katso sängyn alustan alle varmistaaksesi, että johtoliitännät ovat kunnolla kiinni ja ettei siinä ole johtoja tai vuodevaatteita, jotka estävät alustan liikkumisen.
- Tarkista, että ohjauslohkon vihreä LED-valo palaa. Jos merkkivalo ei pala, varmista, että tulokaapelit ja virtajohdot on kytketty oikein.
- Sammutta jalusta 1 tunniksi uudellenkäynnistääksesi elektroniset komponentit.
- Yhdistä sängyn alusta toiseen tai koevirtalähteeseen (suosittelemme maadoitettua laitetta ylijännitesuojaksi).
- Poista ja vaihda kaikki paristot kaukosäätimestä ja aseta kaukosäädin takaisin alustaan (katso sivu 14).

Jos ongelma jatkuu, noudata yllä olevia ohjeita ja etsi sarjanumero takuukortista tai kaukosäätimen takaa.

## GERMAN

<b>Sicherheitsvorkehrungen und Nutzungshinweise</b>	182
<b>Liste der Einzelteile</b>	187
<b>Überblick über das Bettgestell und die Fernbedienung</b>	188
<b>Kurzanleitung</b>	190
<b>Montageanleitung</b>	191
<b>Fernbedienung</b>	194
<b>Koppeln der Fernbedienung</b>	195
<b>Batteriebox</b>	197
<b>Synchronisation von zwei Bettgestellen (optional)</b>	198
<b>Verbindungsgurt (optional)</b>	199
<b>Fehlerbehebung</b>	200

**Achtung: Haftungsausschluss** Lesen Sie alle Anweisungen, bevor Sie Ihr verstellbares Bettgestell benutzen. Bewahren Sie diese Anleitung sorgfältig auf.

### **UM DAS RISIKO VON SCHOCK, VERBRENNUNGEN, BRAND ODER VERLETZUNGEN ZU REDUZIEREN:**

Für optimale Sicherheit und Betrieb schließen Sie das Bettgestell an einen Überspannungsschutz an (nicht im Lieferumfang enthalten). Das Bettgestell sollte nur direkt an eine Steckdose oder einen Überspannungsschutz angeschlossen werden (wird dringend empfohlen). Ziehen Sie immer den Netzstecker aus der Steckdose, bevor Sie Teile des Bettgestells warten. Um das Risiko eines Stromschlags zu verringern, ziehen Sie den Netzstecker heraus, bevor Sie mit dem Reinigen beginnen. Um die Verbindung sicher zu trennen, stellen Sie sicher, dass sich das Bettgestell bei ausgeschaltetem Motor in einer flachen Position befindet, und ziehen Sie erst dann den Stecker aus der Steckdose. Halten Sie das Netzkabel von heißen Oberflächen fern. Betreiben Sie das Gestell niemals, wenn die Luftöffnungen frei von Fusseln, Haaren und ähnlichem. Lassen Sie kein Objekt in eine Öffnung fallen oder stecken Sie es hinein. In diesen Fällen sollten Sie das Bettgestell vorerst nicht weiter benutzen sich an ein qualifiziertes Kundendienstzentrum wenden: wenn ein Kabel oder Stecker beschädigt ist, nicht richtig funktioniert oder ins Wasser gefallen ist. Verwenden Sie das Bettgestell nur für den gemäß dieser Anleitung vorgesehenen Gebrauch. Verwenden Sie keine Zubehörteile, die nicht vom Hersteller empfohlen werden. Eine enge Überwachung ist erforderlich, wenn das Bettgestell von oder in der Nähe von Kindern, Rekonvaleszenten, Behinderten oder Haustieren benutzt wird. Bei unsachgemäßer Verbindung des Geräts besteht die Gefahr eines elektrischen Schlags, elektrischen Feuers oder eines fehlerhaften Betriebs. Wenn der Stecker nicht in Ihre Steckdose passt, wenden Sie sich an einen qualifizierten Elektriker, um eine geeignete Steckdose zu installieren. Nicht autorisierte Änderungen oder die Nichtbenutzung einer Steckdose oder eines Überspannungsschutzes können den elektrischen Teil Ihrer Garantie ungültig machen.

### **HAUSTIERE UND KINDER:**

Entsorgen Sie sofort alle Verpackungsmaterialien, da diese für Kleinkinder und Haustiere ein Erstickungsrisiko darstellen können. Um Verletzungen zu vermeiden, sollten Kinder und kleine Haustiere nicht auf oder unter dem Bett spielen. Kinder sollten das Bettgestell nicht ohne Aufsicht Erwachsener bedienen.

### **HERZSCHRITTMACHER:**

Einige Produkte enthalten Neodym-MAGNETEN, die Geräte wie Herzschrittmacher, ICDs und andere magnetfeldempfindliche Geräte stören können. Es wird DRINGEND empfohlen, dass Besitzer solcher medizinischen Geräte ihren Arzt konsultieren, bevor sie Produkte verwenden, die Neodym-MAGNETEN enthalten. Es ist auch möglich, dass einige Schrittmacher die Vibrationsbewegungen der optionalen Massagefunktion fälschlicherweise als Bewegung/Übung interpretieren. Dies tritt häufig bei Produkten auf, die eine vibrierende Bewegung verursachen und wird das Funktionieren des Herzschrittmachers wahrscheinlich nicht beeinträchtigen. Bitte konsultieren Sie Ihren Arzt, bevor Sie die Massagefunktion nutzen.



## **REGELN FÜR DIE NUTZUNG ZUHAUSE UND IM KRANKENHAUS:**

Die verstellbaren Bettgestelle von Ergomotion sind ausschließlich für den Heimgebrauch bestimmt. Dieses Bettgestell wurde nicht als Krankenhausbett konzipiert und entspricht nicht den Krankenhausstandards. Verwenden Sie dieses Bettgestell nicht mit Sauerstoff-Therapiegeräten vom Typ TENT TYPE oder in der Nähe von explosiven Gasen.

## **ZUSÄTZLICHE SICHERHEITSVORRICHTUNGEN**

Die Rollen (optionales Beinzubehör) sind mit Feststellrädern ausgestattet, um ungewollte Bewegungen zu verhindern. Doch selbst wenn sie blockiert sind und nicht rollen können, können die Rollen gleiten. Kopf- und Fußmotoren mit Freiauslösung sind so konstruiert, dass sie die Matratze senken, indem sie nur mit der Schwerkraft zurückgezogen werden und niemals nach unten ziehen, wodurch die Klemmpunkte minimiert werden.

## **HEBE - UND SENKMECHANISMEN**

Die Hebe- / Senkfunktion erzeugt während des Betriebs ein minimales Brummen. Das ist normal. Während des Betriebs berühren die Hubarmräder den Plattformträger des Bettgestells. Das kann zu einem Kontakt zwischen Metall und Metall oder Metall und Kunststoff führen. Dadurch werden die beweglichen Komponenten einer Spannung ausgesetzt und die Resonanz wird auf ein Minimum reduziert. Wenn übermäßige Geräusche oder Vibrationen auftreten, führen Sie den Bewegungsvorgang (heben oder senken) mit der Fernbedienung aus. Dies sollte die Aktivierungsmechanismen des Gestells auf die richtige Betriebsposition ausrichten. Bei normalem Betrieb treten die Räder, durch welche das Bett einen Mindestabstand zur Wand halten kann, in Kontakt mit den Stahlträgern des Gestells, wodurch ein Kontaktgeräusch entsteht. Beim Auftreffen eines Gewichts auf das Bettgestell, beim Entfernen oder Verschieben kann dieses Berührungsgesch hörbar werden. Das ist normal.

## **MATERIAL**

Verstellbare Bettgestelle von Ergomotion sind aus verschiedenen Materialien wie Holz, Metall, Kunststoff und Gewebe hergestellt. Spannung, Druck oder Bewegungen können beim normalen Gebrauch ein hörbares Geräusch von Rahmen, Plattform oder Verkleidung erzeugen.

## **MASSAGEBETRIEB UND STANDORTUMGEBUNG**

La fonction de massage émettra un son pendant le fonctionnement. C'est bon. Au fur et à Die Massagefunktion verursacht während des Betriebs ein Geräusch. Das ist normal. Wenn die Intensität der Massage erhöht wird, verstärkt sich auch das Geräusch. Die Lautstärke dieses Geräusches hängt unmittelbar mit der Standortumgebung zusammen. Wenn die Funktion zum Beispiel in einem Ausstellungsraum demonstriert wird, wird der Umgebungslärm einen Teil des Massagegeräusches überdecken. Wenn es jedoch in einer häuslichen Umgebung mit Holzfußboden installiert wird, ganz gleich ob mit Teppichboden oder nicht, wird das Geräusch der Massagefunktion deutlicher zu hören sein. Um dieses Risiko zu minimieren, legen Sie ein Stück Gummi oder einen Möbeluntersetter unter jedes Bein oder jede Rolle des Bettgestells. Es kann sein, dass der äußere Bettrahmen, die Kopfteilhalterungen, die Kopfteile oder die Fußteile

Vibrationen oder Geräusche verursachen, wenn die Befestigungsschrauben nicht fest angezogen sind. Die Stufen 1-6 der Massageintensität geben die Umdrehungen des Motors pro Minute an. Stufe 6 bietet die maximale Anzahl Umdrehungen pro Minute. Das bedeutet jedoch nicht, dass die Vibrationen bei dieser Stufe am stärksten sind. Abhängig vom Matratzenmaterial, der Dicke und der Positionierung des Benutzers wird man die Vibration unterschiedlich stark wahrnehmen. Wir empfehlen dem Benutzer, die für ihn am besten geeignete Einstellung für die Massageintensität zu finden. Wichtig ist, dass Sie die Physik der Schwingungen verstehen. So wie ein Motor im Leerlauf unruhig laufen kann und sich die Drehzahl erhöht, ändern sich auch die Vibrationen.

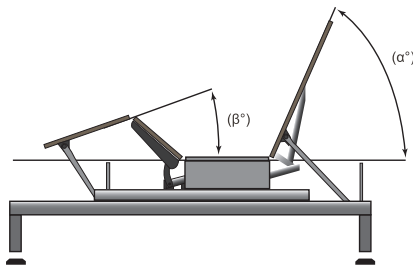

## TOLERANZ

Alle verstellbaren Bettgestelle von Ergomotion sind je nach Fabrikat und Modell so konstruiert und hergestellt, dass sie innerhalb der festgelegte Qualitätskontrollparameter funktionieren. Die Bettgestelle unterliegen während des Qualitätskontrollprozesses gewissenhaften und strengen Kontrollen, um sicherzustellen, dass die Basen während des normalen Betriebs im Rahmen dieser Normen arbeiten. Unter normalem Betrieb ist wird verstanden: das verstellbare Bettgestell soll mit einer Matratze und Last betrieben werden. Prüfverfahren erfordern lebenslange Zyklusversuche mit bis zu 120 kg verteilter Last. Der Winkel zwischen der Rückenlehne und dem flachen Abschnitt soll für verschiedene Konfigurationen der Matratzenunterlage (gekennzeichnet mit „a“ in Abb.1)  $\pm 3^\circ$  betragen, was eine Toleranz von bis zu  $1\frac{1}{2}$  impliziert. Der Winkel zwischen dem flachen Abschnitt und dem Fußteil soll für verschiedene Konfigurationen der Matratzenunterlage (gekennzeichnet mit „b“ in Abb.1)  $\pm 3^\circ$  betragen, was eine Toleranz von bis zu  $\frac{3}{4}$  impliziert. Jedes Bettgestell, das innerhalb dieser zugeteilten Toleranzen liegt, gilt als den Qualitätskontrollnormen des Herstellers entsprechend.

## DAS NEUE PRODUKT „RIECHT“ LEICHT:

Manche Leute bemerken einen leichten Geruch an ihrem neuen verstellbaren Bettgestell - das kann von unserem Materialherstellungsverfahren herrühren. Dieser Geruch ist normal und verschwindet normalerweise, bevor das Produkt Sie erreicht. Manchmal kann dieser Geruch jedoch noch auffallen. In der Regel verschwindet es nach einigen Wochen, wenn Sie für eine ausreichende Belüftung des Produkts und der Umgebung sorgen.

## EINGEWÖHNUNGSZEIT:

Sie können die Eingewöhnungszeit beschleunigen, indem Sie einfach durch Aktivitäten wie Lesen, Fernsehen oder Spielen mit den Kindern oder Enkelkindern Zeit im verstellbaren Bett verbringen. Die zusätzliche Bewegung hilft dem verstellbaren Bettgestell, auf Gewichts- und Temperaturänderungen zu reagieren. Einige der

Materialien, die in der Plattform, dem Rahmen und den Komponenten unseren verstellbaren Bettgestellen verwendet werden, darunter Holz, Metall und Kunststoffe, sind empfindlich gegenüber Feuchtigkeitsgehalt und Temperatur und können Geräusche in kälteren Umgebungen erzeugen.

### **BETREIB IM PAIRING-MODUS:**

Beim Betrieb im Pairing-Modus kann es zwischen den einzelnen Auslenkungen zu einer zeitlichen Verzögerung von bis zu 1,5 Sekunden kommen.

### **VERSCHLEISS:**

Verschleiß ist eine natürliche und unvermeidliche Folge normaler Verwendung oder Alterung.

### **TEXTILPFLEGE:**

Um die Lebensdauer des Textils zu verlängern, sollten Sie es möglichst vor direkter Sonneneinstrahlung schützen. Zur Fleckenreinigung den Bereich mit einem leicht feuchten Schwamm abwischen, Partikel mit einem weichen Bürstenaufsatz absaugen. Halten Sie das Textil mindestens 30 cm von direkten Wärmequellen entfernt. Für eine tiefere Reinigung tragen Sie den Reiniger mit einem sauberen, trockenen Tuch auf und wischen Sie mit einem sauberen, mit warmem Wasser angefeuchteten Tuch nach. Nicht übermäßiger Nässe aussetzen. Tiefsitzenden Schmutz können Sie mit einer weichen Borstenbürste entfernen. Kratzer vermeiden Sie, wenn Sie sanft bürsten. Wischen Sie hinterher alle Rückstände mit einem sauberen, mit warmem Wasser angefeuchteten Tuch ab. Im Schatten trocknen, vor direkter Hitze schützen. Sollten nach der Reinigung bleibende Flecken sichtbar bleiben, wenden Sie sich an einen Fachmann.

### **PRODUKTBEWERTUNGEN:**

Die Hubmotoren sind nicht für einen Dauerbetrieb von mehr als 2 Minuten in einem Zeitraum von 18 Minuten oder einem Tastverhältnis von etwa 10% ausgelegt. Der Versuch, diese Einstufung zu umgehen oder zu überschreiten, verkürzt die Lebenserwartung des Produkts und kann zum Erlöschen der Garantie führen. Die Massagemotoren sind nicht für einen Dauerbetrieb von mehr als 30 Minuten ausgelegt. Lassen Sie das Massagesystem nach dem automatischen Abschalten der Massage 30 Minuten ruhen, bevor Sie es neu starten.

### **GEWICHTSEINSCHRÄNKUNGEN:**

Dieses Produkt ist für Gewichte von max. 340 Kilogramm einschließlich Matratze und Bettwäsche ausgelegt. Das Bettgestell stützt dieses Gewicht strukturell, vorausgesetzt, es ist gleichmäßig verteilt. Das Gestell ist nicht dafür ausgelegt, dieses Gewicht in den Kopf- oder Fußabschnitten allein zu tragen oder anzuheben. Das Überschreiten dieser Gewichtsbeschränkung kann das Bett beschädigen und / oder Verletzungen verursachen und führt zum Erlöschen der Garantie.

### **WICHTIGE DO'S UND DON'TS:**

#### **DO**

- Schließen Sie das Bettgestell an einen Überspannungsschutz an.
- Verteilen Sie das Gewicht gleichmäßig, wenn Sie im Split-Setup schlafen (ungleichmäßige Gewichtsverteilung kann dazu führen, dass sich das Gestell ungleichmäßig hebt).

- Rufen Sie den Kundendienst an, wenn Sie ein technisches Problem haben.
- Versuchen Sie nicht, das Gestell gewaltsam nach unten zu drücken (dies kann die Motoren oder den Rahmen beschädigen).
- Verwenden Sie eine milde Seife und Wasser zum Fleckenentfernen.
- Beachten Sie, dass verstellbare Bettgestelle mit dafür ausgerichteten Matratzen verwendet werden sollten.
- Nach Gebrauch und zwischen den Voreinstellungen in die flache (horizontale) Position senken.
- Registrieren Sie Ihre Garantie, sobald das Bettgestell geliefert wurde. Conformité FCC (Commission Fédérale des Communications)

#### **DON'T:**

- Setzen Sie sich nicht auf Ecken oder Kanten des Gestells (dies kann den Rahmen, die Streben oder den Schaum verformen).
- Kippen Sie das Gestell nicht auf die Seite (dies kann die Beine und/oder Beinschrauben beschädigen).
- Stellen Sie sich oder springen Sie niemals auf die das Bettgestell (dies kann den Rahmen und die Motoren beschädigen).
- Ziehen Sie das Gestell nicht, um es zu verschieben. Das Ziehen kann den Rahmen beschädigen, die Muttern/Schrauben abziehen oder die Beine brechen. Kaufen Sie Rollen, wenn Sie Ihr Bettgestell häufiger bewegen.
- Betreten und verlassen Sie das Bettgestell niemals in der ausgelenkten Position.
- Modifizieren Sie das Bettgestell nicht.
- Drücken Sie nicht auf das gehobene oder gesenkte Kopf- oder Fußteil. Sie können dadurch Rahmen und Motoren beschädigen.

#### **FCC-Konformität:**

**HINWEIS:** Dieses Gerät entspricht den Grenzwerten für digitale Geräte der Klasse B gemäß Teil 15 der FCC-Bestimmungen. Diese Grenzwerte sollen einen angemessenen Schutz gegen schädliche Störungen in einer Wohnanlage bieten. Dieses Gerät erzeugt, verwendet und strahlt möglicherweise Hochfrequenzenergie aus. Wenn es nicht gemäß den Anweisungen installiert und verwendet wird, kann es zu Funkstörungen kommen. Es kann jedoch nicht garantiert werden, dass bei einer bestimmten Installation keine Störungen auftreten. Wenn das Gerät den Radio- oder Fernsehempfang schädigt, was Sie durch Ein- oder Ausschalten des Geräts feststellen können, versuchen Sie die Störung durch eine oder mehrere der folgenden Maßnahmen zu beheben:

- Richten Sie die Empfangsantenne neu aus oder stellen Sie sie neu auf.
- Erhöhen Sie den Abstand zwischen Gerät und Empfänger.
- Schließen Sie das Gerät an eine Steckdose eines anderen Stromkreises an, an den der Empfänger angeschlossen ist.
- Wenden Sie sich an den Händler oder einen erfahrenen Radio-/Fernsehtechniker.

**BEWAHREN SIE DIESE BEDIENUNGSANLEITUNG  
SORGFÄLTIG AUF.**

## Liste der Einzelteile

**Bevor Sie das Verpackungsmaterial entsorgen, vergewissern Sie sich, dass alle Teile geliefert wurden.**

**Alle für die Montage erforderlichen elektronischen und sonstigen Komponenten, befinden sich in Kästen unter dem Gestell oder am Rahmen befestigt.**

- A. Drahtlose Fernbedienung und AAA Batterien (3)
- B. Matratzenhalteleiste \*
- C. Beine (4)
- D. Netzkabel
- E. Netzteil
- F. Batteriebox (9-Volt-Alkalibatterien nicht enthalten)
- G. Gurt †\*
- H. Synchronisationskabel ‡

A



B \*



C



D



E



F



G †\*



H ‡



**Verschiedene Einzelteile (im Lieferumfang nicht enthalten):**

- I. Überspannungsschutz
- J. 9-Volt-Alkali-Batterien (2)

\* Diese Teile sind für den Versand am Bettgestell befestigt. Lösen Sie sie vorsichtig vom Gestell und bewahren Sie sie auf.

‡ Nur bei Bettgestellen mit einer Breite  $\leq 1000\text{mm}$ .

## Verschiedene Teile (NICHT ENTHALTEN)



## Überblick über das Bettgestell und die Fernbedienung

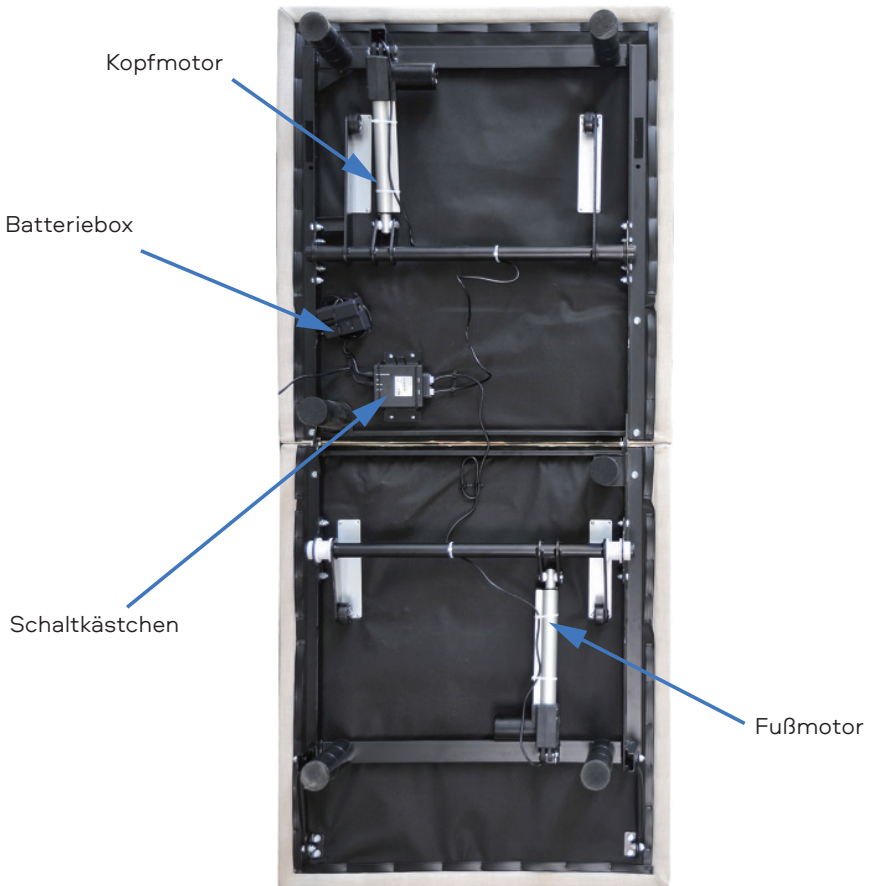



### ⚠️ ACHTUNG



- Achten Sie darauf, dass niemand neben oder unter dem Bett ist, wenn Sie es absenken.
- Aktivieren Sie immer die Kindersicherung an der Fernbedienung, bevor Sie das Bett verlassen.
- Bewahren Sie die Fernbedienung außer Reichweite von Kindern auf.
- Halten Sie das Bett bei Nichtgebrauch in waagerechter Lage.

## AKTIVIEREN SIE KINDERSICHERUNG



- Halten Sie die FLAT + HEAD UP-Taste länger als 3 Sekunden gedrückt. Dabei blinkt die Anzeige zweimal und zeigt damit an, dass die Kindersicherung erfolgreich aktiviert wurde.
- Wenn die Kindersicherung aktiviert ist, reagiert die verstellbare Basis auf keine Tastenbetätigung und die Anzeige der Fernbedienung blinkt zweimal zur Mahnung

## DEAKTIVIEREN SIE KINDERSICHERUNG



- Halten Sie die FLAT + FOOT UP-Taste länger als 3 Sekunden gedrückt. Die Anzeige blinkt zweimal und zeigt damit an, dass die Kindersicherung deaktiviert ist.
- Nachdem Sie die Kindersicherung deaktiviert haben, drücken Sie jede beliebige Taste für den normalen Betrieb der verstellbaren Basis.

# Kurzanleitung

**Nicht maßstabsgetreu. Dient nur Anschauungszwecken. Lesen Sie alle Anweisungen, bevor Sie mit der Installation beginnen.**

## ÜBERBLICK ÜBER DAS SCHLTKÄSTCHEN

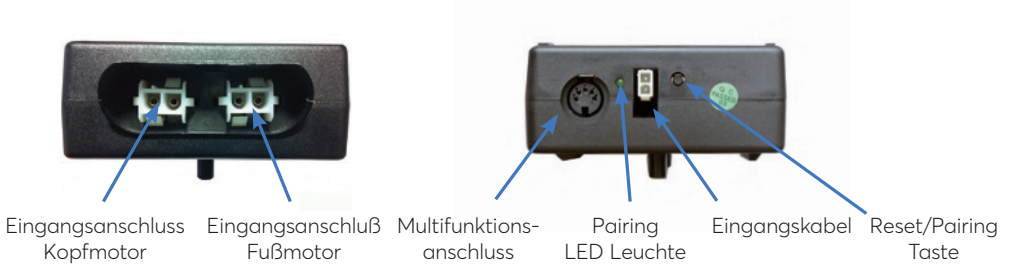

**Für die Installation einer Split-Einheit, s. S. 198**

## ÜBERBLICK ÜBER DIE ELEKTRONIKKOMPONENTEN

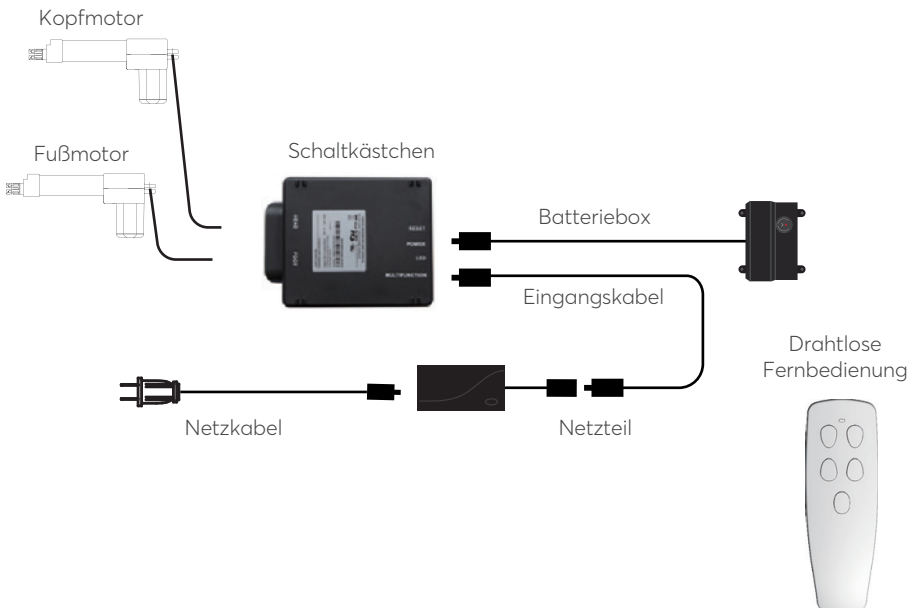



## Montieren Sie das Bettgestell immer zu zweit.

### SCHRITT 1

Stellen Sie das Bettgestell an einer gewünschten Stelle mit der Oberseite nach oben ab. Entfernen Sie die Umreifungsbänder und das Verpackungsmaterial. Achten Sie darauf, dass Sie die Box nicht mit scharfen Gegenständen durchstechen.

### SCHRITT 2

Heben Sie das Bettgestell aus der Box. Der Boden des Gestells muss dabei nach oben zeigen.

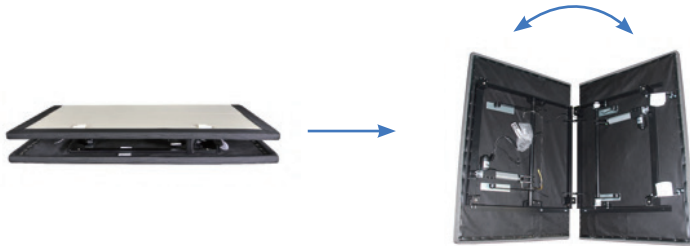

### SCHRITT 3

Zum Montieren der Beine setzen Sie die Unterlegscheibe mit der ausgesparten Seite zum Bein über den Bolzen des Beines und ziehen Sie sie von Hand fest. Nicht überdrehen!



### SCHRITT 4

**Zum Synchronisieren von zwei Bettgestellen s. Anweisungen auf S. 198**

Suchen Sie die Batteriebox und legen Sie zwei 9-Volt-Blockbatterien ein (nicht im Lieferumfang enthalten).

## SCHRITT 5

Wickeln Sie das Netzkabel ab (an den Stromanschluss des Schaltkästchen angeschlossen) und schließen Sie es an das Netzteil an.



## SCHRITT 6

Wickeln Sie das Netzkabel ab und schließen Sie es an das Netzteil an. Platzieren Sie das Netzteil auf dem Boden und schließen Sie das Gestell an. Stellen Sie sicher, dass das Netzteil und alle angeschlossenen Kabel in Richtung des gewünschten Überspannungsschutzes ausgerichtet sind.



## SCHRITT 7

Stellen Sie das Bettgestell vorsichtig auf die Beine. Bitte beachten Sie: es werden zwei Personen benötigt, um das Bettgestell zu bewegen. Ziehen Sie es nicht über den Fußboden. Stellen Sie den Rahmen nicht hochkant, da übermäßiger Druck die Beine beschädigen kann.

## SCHRITT 8

Stecken Sie das Netzkabel in eine Stromquelle.  
Wir empfehlen, einen Überspannungsschutz zu verwenden.



## SCHRITT 9

Testen Sie nun die Remote-Funktionen, um die korrekte Konfiguration zu überprüfen, bevor Sie die Matratze auf das Gestell legen. Bringen Sie das Gestell in eine flache Position, bevor Sie die Matratze darauflegen.

## SCHRITT 10

Schieben Sie die linke Seite der Matratzenhalteleiste in die Halterung. Ziehen Sie die Halteleiste zur gegenüberliegenden Halterung und sichern Sie die rechte Seite.

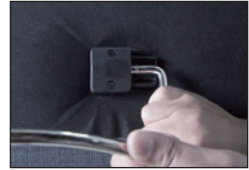

**Die Montage ist jetzt abgeschlossen!  
Testen Sie nun alle Funktionen auf der Fernbedienung.**



Die Fernbedienung wird gepaart mit dem einstellbaren Bettgestell geliefert. Für den Betrieb der Fernbedienung sind drei (3) AAA-Batterien erforderlich.



### ÜBERBLICK ÜBER DIE BEDIENTASTEN



HEAD

#### Einstellungen für die Kopfposition

Zum Anheben und Absenken des Kopfereichs Ihres verstellbaren Bettgestells.



FOOT

#### Einstellungen für die Fußposition

Zum Anheben und Absenken des Fußbereichs Ihres verstellbaren Bettgestells.



FLAT



#### FLAT Taste

Drücken Sie diese Taste, um Kopf und Fuß wieder in die Position FLAT zu bringen.

# Koppeln der Fernbedienung

## Koppeln der Fernbedienung

Die Original-Fernbedienung, die in der Box geliefert wird, ist bereits mit dem verstellbaren Bettgestell gekoppelt. Sie müssen zusätzlich nichts tun. Falls die Fernbedienung jedoch nicht gekoppelt sein sollte, führen Sie die folgenden Schritte aus.

### SCHRITT 1

Drücken Sie ZWEIMAL die Taste der Batteriebox. Daraufhin wird an der Batteriebox eine LED aufleuchten.



### SCHRITT 2

Entfernen Sie die rückseitige Abdeckung der Fernbedienung, dann drücken und halten Sie die PAIR-Taste. Die PAIR-Taste leuchtet blau und beginnt zu blinken. Wenn die PAIR-Taste nicht mehr blinkt, erlischt die LED an der Batterie-Backup-Box. Lassen Sie die PAIR-Taste los. Die Fernbedienung ist jetzt mit dem Bettgestell gekoppelt.



### SCHRITT 3

Testen Sie alle Remote-Funktionen. Wenn die Fernbedienungstasten die einstellbaren Grundbewegungen nicht beeinflussen, wiederholen Sie den Vorgang bitte erneut.

#### \*ALTERNATIVES VERFAHREN!

Drücken Sie auf dem Schaltkästchen (siehe Übersicht und Kurzanleitung für das entsprechende Gestell) zweimal die Reset/Pairing-Taste. Daraufhin wird die Pairing-LED auf dem Schaltkästchen grün leuchten. Drücken und halten Sie auf der Rückseite der Fernbedienung die PAIR-Taste. Die PAIR-Taste leuchtet blau und beginnt zu blinken. Sobald die PAIR-Taste nicht mehr blinkt, erlischt die grüne LED am Schaltkästchen. Lassen Sie die PAIR-Taste los. Die Fernbedienung ist jetzt mit dem Bettgestell gekoppelt.



# Batteriebox

**Bewahren Sie die Batteriebox an einem geeigneten Ort für den Notfall auf. Für den Batteriebetrieb sind zwei 9-Volt-Alkali-Batterien erforderlich, die NICHT im Lieferumfang enthalten sind.**

## ÜBERBLICK

Nur für Notfälle, im Falle eines Stromausfalls. Wenn sich das Bettgestell während eines Stromausfalls in einer gegliederten Position befindet, bringt es die Batteriebox zurück in die FLAT-Position. Für den normalen Betrieb des Bettgestells dürfen keine Batterien verwendet werden.



## SCHRITT 1

Setzen Sie die 9-Volt-Alkali-Batterien in die mitgelieferte Batteriebox ein. Kombinieren Sie nur Batterien derselben Marke!

## SCHRITT 2

Drücken Sie die Taste der Batteriebox, um das Bettgestell in die FLAT-Position zu bringen.

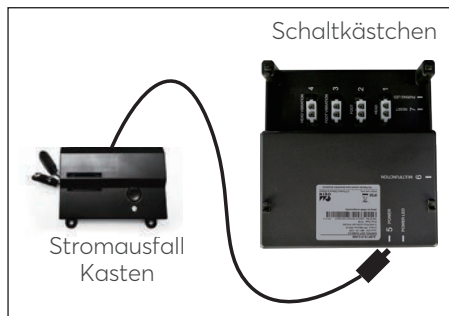

## Synchronisation von zwei Bettgestellen (optional)

**Im Lieferumfang für Ihr Bettgestell ist auch ein Synchronisationskabel enthalten (ausgenommen Queen-, Full- oder Full-Long-Size-Modelle). Das Synchronisationskabel verbindet die beiden Schaltkästchen mit einer einzigen Fernbedienung für die Synchronisation von zwei Bettgestellen.**

### SCHRITT 1

Trennen Sie beide Bettgestelle von der Stromquelle.

### SCHRITT 2

Trennen Sie das Batterieboxkabel von jedem Schaltkästchen oder jedem Splitterkabel. Merken Sie sich, wo das Kabel angeschlossen war.

### SCHRITT 3

Verbinden Sie das männliche Ende jedes Synchronisationskabels mit dem Kabel des Schaltkästchens oder dem Splitter-Kabel. Fügen Sie es in den gleichen Port ein, von dem Sie die Batteriebox in Schritt 2 getrennt haben.

### SCHRITT 4

Verbinden Sie jeden Stecker der Batteriebox mit der Buchse des Synchronisationskabels (siehe Abbildung rechts).

### SCHRITT 5

Schließen Sie die Bettgestelle wieder an die Stromquelle an.

### SCHRITT 6

Vergewissern Sie sich, dass alle Kabel sicher angeschlossen sind. Beide Fernbedienungen werden nun beide Bettgestelle gleichzeitig betreiben.

**Die Systeme sind jetzt synchronisiert. Alle Tasten auf jeder Fernbedienung werden beide Bettgestelle zugleich kontrollieren.**



## HINWEIS ZUM BETRIEB

Wenn die Gestelle nicht exakt übereinstimmen, können Sie die mechanische Position durch Drücken der FLAT-Taste neu synchronisieren.

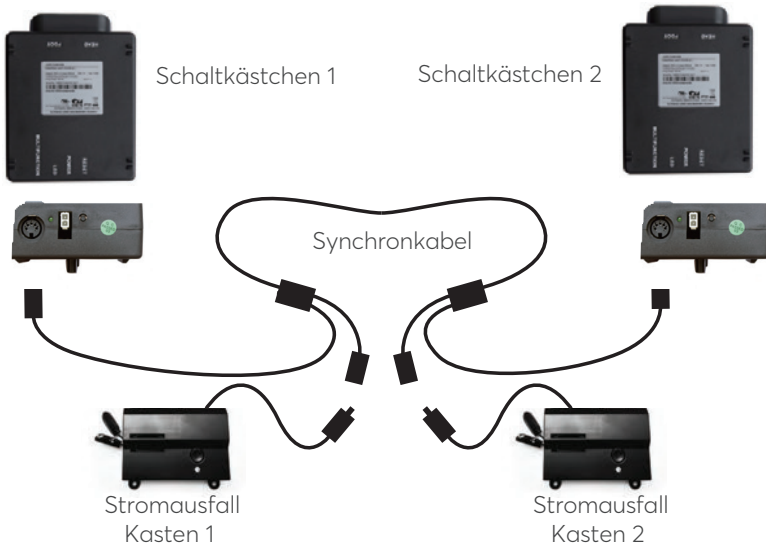

## Verbindungsgurt (optional)

**Wenn Sie ein Split-Setup montieren, werden lastikverbindungsgurte (einer pro Bettgestell) bereitgestellt, um die Gestelle zusammenzuhalten. Verwenden Sie beide Gurte, um die Kopf- und Fußteile zusammen zu sichern.**

### SCHRITT 1

Wenn sich die Bettgestelle in der gewünschten Position befinden, lockern Sie beide Beine etwas, damit Sie den Gurt auf die Beinschraube zwischen Unterlegscheibe und Rahmen setzen können.

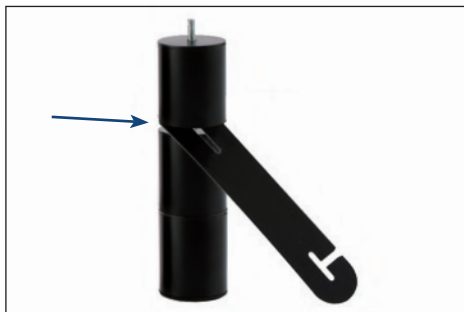

## SCHRITT 2

Montieren Sie die Beine am Bettgestell.



## SCHRITT 3

Legen Sie das andere Ende des Verbindungsriemens zwischen die Beine des ersten und zweiten Abschnitts des anderen Bettgestells und justieren Sie den Abstand zwischen den beiden Bettgestellen. Beine wieder festziehen. Nicht überdrehen! Verwenden Sie den zweiten Gurt am anderen Ende des Bettgestells.

## Fehlerbehebung

### Wenn eine oder mehrere Funktionen auf der Bettbasis nicht mehr funktionieren:

- Überprüfen Sie unter dem Bettgestell, ob die Kabelverbindungen sicher sind. Es gibt keine Kabel oder Bettwäsche, die die Bewegung der Basis behindern.
- Stellen Sie sicher, dass die grüne LED-Leuchte am Steuerkasten leuchtet. Wenn nein
- Überprüfen Sie, ob die Eingangs- und Netzkabel richtig angeschlossen sind, wenn die Leuchte leuchtet.
- Trennen Sie die Basis 1 Stunde lang vom Stromnetz, um die elektronischen Komponenten zurückzusetzen.
- Stecken Sie das Bettgestell in eine andere Steckdose oder testen Sie die Steckdose mit einer anderen funktionierendes Gerät (ein geerdeter, elektrischer Überspannungsschutz wird empfohlen).
- Nehmen Sie die vollen Batterien aus der Fernbedienung heraus, ersetzen Sie sie und koppeln Sie die Fernbedienung erneut mit der Basis (siehe Seite 194)

Wenn das Problem mit den obigen Anweisungen nicht behoben werden kann, suchen Sie die Seriennummer auf der Garantiekarte oder der Rückseite der Fernbedienung.

## HEBREW

202	אמצעי זהירות והוראות לשימוש רשימת חלקים
207	שימת חלקים
208	סקירה כללית של הבסיס והשלט הרחוק
210	דריך הפניה מהיר
211	דריך התקנה
214	סקירה כללית של הבסיס והשלט הרחוק
215	יוג עם שלט רחוק
217	חידת כיבוי
218	סנכרון שני בסיסים (אופציונלי)
219	חיבור חגורה (אופציונלי)
220	פתרון בעיות

### אזהרה: כתבי ויתור חשובים הקשורים להנדסת בטיחות

קרא את כל ההוראות לפני השימוש בבסיס המתכוונן. שמור הוראות נתונים.

#### כדי להפחית את הסיכון להתחשמלות, כוויות, שריפה או פציעה

כדי להבטיח בטיחות ותפעול אופטימליים, חבר את בסיס המיטה למגן מתח (לא כלול). בסיס המיטה מחובר רק ישירות לשקע בקיר או למגן מתח (מומלץ מאוד). תמיד לממש כיבוי

בסיסים משקע החשמל לפני תחזוקת חלק כלשהו בבסיס. כדי להפחית את הסיכון להתחשמלות, נתק את הבסיס משקע החשמל לפני הניקוי. לכיבוי בטוח, ודא שהבסיס נמצא במצב שטוח וכל המנועים אינם מופעלים. לאחר מכן, אתה יכול לנתק את המיטה מהחשמל. הרחק את כבל החשמל ממשטחים מחוממים. לעולם אל תשתמש בבסיס אם פתחי האוורור חסומים. אל תאפשר מוך, שיער וכדומה להיכנס לפתחי האוורור. אין להפיל או להכניס חפצים לחורים כלשהם. הפסק להשתמש בבסיס המיטה ופנה למרכז שירות מוסמך אם: יש לו כבל או תקע פגומים, הוא לא עובד כמו שצריך או שהוא נפל למים. השתמש בבסיס מיטה זה רק למטרה המתוארת במדריך זה. אין להשתמש באיזורים / קבצים מצורפים שאינם מומלצים על ידי היצרן. יש צורך בפיקוח זהיר אם בסיס המיטה משמש ילדים או בקרבתם, נכים או חיות מחמד. חיבור שגוי של הציוד עלול לגרום להתחשמלות, שריפה או פעולה לא נכונה של בסיס מיטה נתון. אם התקע אינו תואם

שלך שקע, לפנות חשמלאי מוסמך כדי להתקין את מתאים שקע. שינוי בלתי מורשה או אי שימוש בשקע בקיר או במגן מתח עלול לבטל את האחריות שלך לחלק החשמלי

#### חיות מחמד וילדים:

השלך מיד את כל חומרי האריזה, מכיוון שהם עלולים לגרום לילדים קטנים וחיות מחמד להיחנק. כדי למנוע פציעות, לא מומלץ לתת לילדים ולחיות מחמד קטנות לשחק על המיטה או מתחתיה. ילדים לא צריכים לשלוט על בסיס המיטה ללא שליטה של מבוגרים

#### קוצבי לב

חלק מהמוצרים מכילים מגנטים ניאודימיום העלולים להפריע למכשירים כמו קוצבי לב, דפיברילטורים קרדיורטר מושתלים וכל מכשיר אחר הרגיש לשדות מגנטיים. בעלי מכשירים רפואיים כאלה מעודדים מאוד להתייעץ עם הרופא שלהם לפני השימוש במוצרים המכילים מגנטים ניאודימיום. כמו כן, קוצבי לב מסוימים עשויים לפרש בטעות את הרטט של פונקציית העיסוי הנוספת כתנועה / פעילות גופנית. זה נפוץ ב שימוש במכשירים עם רטט, אשר אינו משפיע על באמצעות קוצב לב. יש צורך להתייעץ עם הרופא שלך לפני השימוש בפונקציית העיסוי

## שימוש ביתי ותקני בית חולים

מיועדים אך ורק לשימוש ביתי. בסיס זה לא תוכנן כמיטת בית Ergomotion הבסיסים המתכווננים של מיטות חולים ואינו עומד בתקני בית החולים. אין להשתמש בבסיס זה עם ציוד לטיפול בחמצן מסוג אוהל או ליד גזים נפיצים.

### אמצעי אבטחה נוספים

גלגלים (אביזר אופציונלי לרגליים) מצוידים בגלגלי נעילה כדי למנוע תנועה לא רצויה. גם אם הגלגלים נעולים ואינם יכולים להסתובב, הם יכולים להחליק. מפעילים להנמכה חופשית של הראש והרגליים נועדו להוריד את המזרן רק תחת כוח הכבידה, אך לעולם לא למשוך כלפי מטה, מה שממזער את נקודות הצביטה.

### מנגנוני הרמה / הורדה

פונקציית ההרמה / הורדה מתבצעת עם צליל זמזום מינימלי במהלך הפעולה. זו הנורמה. במהלך הפעולה, גלגלי זרוע ההרמה נוגעים בתמיכת פלטפורמת הבסיס. במגע זה ניתן ליצור מגע בין מתכת למתכת או מתכת לפלסטיק. זה יוצר מעט מתח על הרכיבים הנעים והתהודה מצטמצמת לרמה מינימלית. כאשר יש רעש או רטט מוגזמים, שנה את כיוון הנסיעה של הבסיס (למעלה או למטה) באמצעות השלט הרחוק. זה מביא את מנגנוני הבסיס למצב עבודה תקין. תחת פעולה רגילה של הבסיס, הגלגלים המאפשרים את המיטה לשמור על מרחק מהקיר, ליצור קשר עם תומך הפלדה של הפלטפורמה, יצירת רעש מגע. בעת כניסה, יציאה או העברת מטען על בסיס, ניתן לשמוע רעש מגע זה כאשר הגלגלים נוגעים. זו הנורמה.

### חומרים

עשויים ממגוון חומרים, כולל עץ, מתכות, פלסטיק ובדים. מתח, Ergomotion הבסיסים המתכווננים של לחץ או תנועה המופעלים על המסגרת, הרציף או המעטפת בשימוש רגיל עלולים לגרום לצליל נשמע

### הליך העיסוי ותנאי ביצועו

פונקציית העיסוי משמיעה צפצוף בזמן העבודה. זו הנורמה. ככל שעוצמת העיסוי עולה, הצליל מוגבר. עוצמת הקול של אות זה תלויה ישירות במיקום. לדוגמה, כאשר מוצג באולם תצוגה, הרעש הסביבתי יחסום חלקית את הרעש מהעיסוי. עם זאת, כאשר מותקן בבית עם רצפות עץ או ללא שטיחים, עוצמת העיסוי תהיה בולטת יותר. כדי למזער את התהודה הזו, הניחו פיסת שטיח או רפידות גומי מתחת לכל רגל או כרית בסיס. עם הידוק רופף של ברגי ההרכבה, רטט או רעש ממסגרת המיטה החיצונית, סוגריים אפשריים ראש המיטה, ראש המיטה או הרגליים רמות עוצמת העיסוי 6-1 מייצגות את מספר סיבובי המנוע לדקה. רמה 6 מספקת את המספר המרבי של סיבובים לדקה. עם זאת, אין זה אומר שתחושת הרטט היא החזקה ביותר.

בהתאם לחומר המזרן, לעובי ולמיקום המשתמש, תחושת הרטט עשויה להשתנות. המשתמש יכול לבחור את עוצמת העיסוי הנוחה לעצמו. חשוב להבין את המקור הפיזי של התנודות. בדיק כמו שמונע יכול לפעול בצורה לא אחידה בזמן סרק, תנודות משתנות בו זמנית כאשר הסל "ד עולה

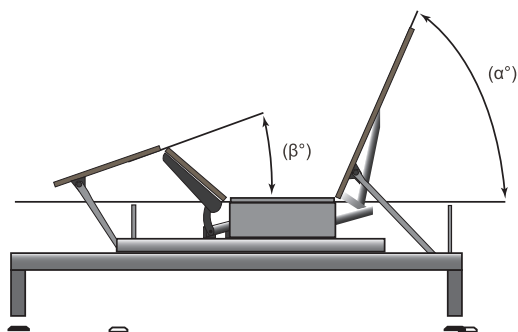

## סובלנות

כל הבסיסים המתכווננים של Ergomotion, בהתאם למוטג ולדגם, מתוכננים ומיוצרים כדי למלא את תפקידם בהתאם לפרמטרים שנקבעו לבקרת איכות. הבסיסים נתונים לבדיקות קפדניות וקפדניות בתהליך בקרת האיכות כדי להבטיח שהם יפעלו בהתאם לתקנים אלה בשימוש תפעולי רגיל. השימוש התפעולי הרגיל מוגדר כדלקמן: יש להשתמש בבסיס מתכוונן עם מזרן ועם עומס. נהלי הבדיקה דורשים בדיקות לכל החיים עם עומס מבוזר של עד 120 ק"ג. הזווית (מסומנת "α" באיור 1) בין החלק האחורי לחלק השטוח. עבור תצורות שונות של פלטפורמת התמיכה, המזרן צריך להיות  $\pm 3^\circ$ , התואם לסובלנות של עד 1 ½ אינץ'. הזווית (המסומנת "β" באיור 1) בין החלק השטוח לקטע הרגליים לתצורות שונות של פלטפורמת התמיכה של המזרן צריכה להיות  $\pm 3^\circ$ , המתאימה לסובלנות של עד ¼ אינץ'. כל בסיס מתכוונן הנמצא בסבילות הקבועות הללו נחשב לעמוד בתקני בקרת האיכות של היצרן.

## הריח של "מוצר חדש" זה

יש אנשים שמבחינים בריח הקל של הבסיס המתכוונן החדש שלהם - זה יכול להיות בגלל תהליך ייצור החומר שלנו. ריח זה הוא נורמלי ובדרך כלל נעלם לפני שהמוצר מגיע אליך. לפעמים, עם זאת, ריח זה עדיין יכול להיות מורגש. זה בדרך כלל נעלם לאחר מספר שבועות, בכפוף לאוורור מתאים של המוצר והסביבה.

## "תקופת" פריצה

ניתן להאיץ את תקופת הפריצה פשוט על ידי בילוי במיטה מתכווננת, פעילויות כמו קריאה, צפייה בטלוויזיה או משחק עם ילדים או נכדים. תנועה נוספת תעזור לבסיס המתכוונן להגיב לשינויים במשקל ובטמפרטורה. חלק מהחומרים המשמשים לבסיסים המתכווננים שלנו, כמו עץ, מתכות ופולסטיק המשמשים בפלטפורמה, במסגרת וברכיבים, רגישים לתכולת לחות וטמפרטורה ויכולים להשמיע קולות בסביבות קרות יותר.

## שליטה זוגית

בעת שימוש בהגדרה "זוגית" עם בסיסים מפוצלים, ייתכן שיש עיכוב זמן של עד 1.5 שניות בין כל כיפוף בסיסים.

## לבוש מוצר

בלאי הוא נזק המתרחש באופן טבעי ובלתי נמנע כתוצאה משימוש רגיל או הזדקנות

## טיפול בד

כדי להאריך את חיי הבד שלך, הגן עליו מפני אור שמש ישיר במידת האפשר. לניקוי נקודתי, שפשפו את האזור בעזרת ספוג לח מעט או שאבו בעזרת מברשת רכה להסרת חלקיקים. ספק מרחק של לפחות 30 ס"מ (12 אינץ') מחום ישיר. לניקוי עמוק יותר, כתם את הנוזל שנשפך במטלית נקייה ויבשה. נגב עם מטלית נקייה טבולה במים חמים. לא להרטיב יתר על המידה. ניתן להשתמש במברשת עם זיפים רכים להסרת אדמה משובצת. הימנע מגרימת שריטות על ידי עבודה בעדינות עם המברשת. נגב עם מטלית נקייה טבולה במים חמים כדי לנקות שאריות. יבש בצל הרחק ממקורות חום ישירים. אם נותרו סימנים עקשניים בולטים לאחר הניקוי, פנה לייעוץ מקצועי

## הערכת מוצרים

מנועי המעלית אינם מתוכננים לפעול ברציפות במשך יותר מ - [2] דקות בפרק זמן של [18] דקות או כ-10% ממחזור העבודה. ניסיון לעקוף או לחרוג מנתון זה מקצר את חיי המוצר הצפויים ועלול לבטל את האחריות. מנועי המעסה אינם מיועדים להפעלה רציפה של יותר מ- 30 דקות בכל פעם. המערכת צריכה להישאר במצב לא פעיל למשך 30 דקות לאחר כיבוי אוטומטי של העיסוי לפני ההפעלה

## מגבלות משקל

מוצר זה אינו מיועד למשקל מעל 340 ק"ג, כולל מזרן ומצעים. הבסיס הוא קונסטרוקטיבי

יתמוך במשקל זה בתנאי שהוא מופץ באופן שווה על בסיס המיטה. הבסיס המתכוונן אינו נועד לתמוך או להרים נפח כזה רק בתאי הראש או הרגליים. חריגה ממגבלת משקל זו עלולה לגרום נזק למיטה ו / או פציעה, כמו גם ביטול האחריות

## מרשמים ואיסורים חשובים

חבר את הבסיס המתכוונן למגן נחשול החשמל

באופן שווה להפיץ את משקל כאשר פיצול הגדרה. חלוקת משקל לא אחידה עלולה לגרום לבסיס לעלות בצורה לא אחידה

כל שאלות טכניות, אנא צור קשר עם שירות לקוחות. לא מנסה להוריד את הבסיס בכוח, זה יכול לגרום נזק למנועים או למסגרת

כאשר כתמים, להשתמש בסבון עדין ומים כדי לנקות את מתכוונן בסיס

קחו בחשבון כי בסיסים מתכווננים מומלץ להשתמש עם מזרנים מתאימים מתכווננים

הורד למצב שטוח (אופקי) לאחר השימוש ובמרווחים בין קביעות מוגדרות מראש

רשום את האחריות שלך מיד לאחר מסירת הבסיס המתכוונן שלך

## אסור

יושב בפינות / קצוות הבסיס, זה עלול לגרום לעיוות של המסגרת, העמודים או לוח הקצף

להטות את הבסיס על צדו. זה עלול לגרום נזק לרגליים ו / או לברגי הרגליים

לעמוד או לקפוץ על בסיס מתכוונן, זה עלול לגרום נזק למסגרת ומנועים

גרור את הבסיס כדי להזיז אותו. ציור הבסיס עלול לגרום נזק למסגרת, אגוזים/ברגים קרועים או רגליים שבורות. יש צורך לרכוש רולים אם מתוכנן להעביר את הבסיס באופן קבוע

להיכנס ולצאת מהבסיס המתכוונן כאשר ראש המיטה ו / או הרגל נמצאים במצב סגור. להיכנס ולצאת מהבסיס המתכוונן במצב שטוח (אופקי).

לשפץ אם לשנות את הבסיס. זה יבטל את האחריות

לחיצה על ראש המיטה או הרגל במהלך ההפעלה עלולה לגרום נזק למסגרת ולמנועים

### עמידה בדרישות סוכנות התקשורת הפדרלית

על פי חלק 15 לתקנות b הערה: ציוד זה נבדק ונמצא תואם את הדרישות למכשירים דיגיטליים מסוג סוכנות התקשורת הפדרלית. מגבלות אלה נועדו לספק הגנה סבירה מפני הפרעות מזיקות באזורי מגורים. ציוד נתון מייצר, משתמש ויכול לפלוט אנרגיית תדר רדיו, ואם הוא מותקן ומשמש לא בהתאם להוראות, הוא עלול לגרום להפרעות מזיקות לתקשורת רדיו. עם זאת, אין ערובה לכך שלא תהיה הפרעה בהתקנה מסוימת. אם ציוד נתון אכן יוצר הפרעות מזיקות לרדיו או לטלוויזיה המופעלת, מומלץ למשתמש לנסות לחסל את ההפרעה באמצעות אחד או יותר מהאמצעים הבאים:

לכוון מחדש או להזיז את האנטנה המקבלת

הגדל את המרחק בין הציוד למקלט אליו מחובר המקלט

חבר ציוד ומקלט לאספקת חשמל שונה

בקש עזרה מסוחר או מומחה רדיו / טלוויזיה מנוסה

## שמור הוראות נתונים



לפני שאתה זורק חומרי אריזה, ודא שכל החלקים נלקחים בחשבון

כל האלקטרוניקה והרכיבים הדרושים להתקין, מסודרים בקופסאות מתחת לבסיס או מחוברים למסגרת

- A. רחוק אלחוטי וסוללות שלט (3 סוג AAA כבל חשמל
- B. מקבע מזרן \*
- C. רגליים (4)
- D. כבל חשמל
- E. אספקת חשמל
- F. יחידת כיבוי סוללות אלקליין 9 וולט אינן כלולות
- G. ‡\* חיבור חגורה
- H. ‡ כבל סנכרון

A



B \*



C



D



E



F



G ‡\*



H ‡



### חלקים שונים (לא כלול

- I. מגביל מתח יתר
- J. סוללות אלקליין 9 וולט (2)

\* חלקים אלה מחוברים לבסיס למטרות תחבורה מוציאים בזהירות מהבסיס ומניחים בצד

### חלקים שונים (לא כלול):

I



J



## סקירה כללית של הבסיס והשלט הרחוק

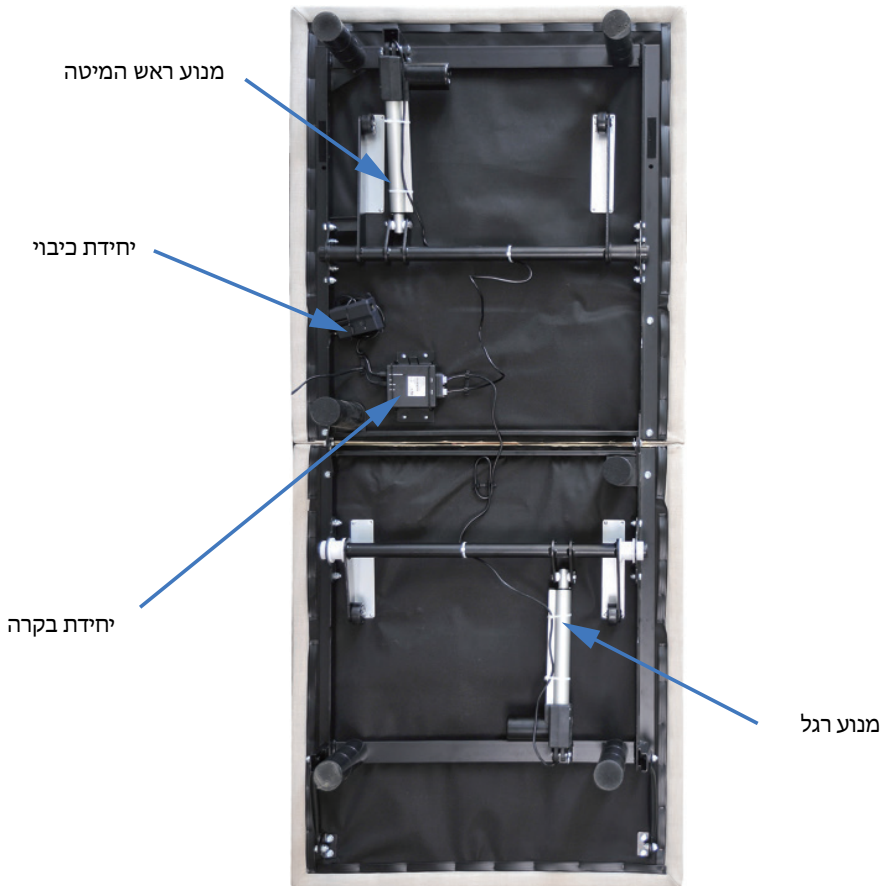

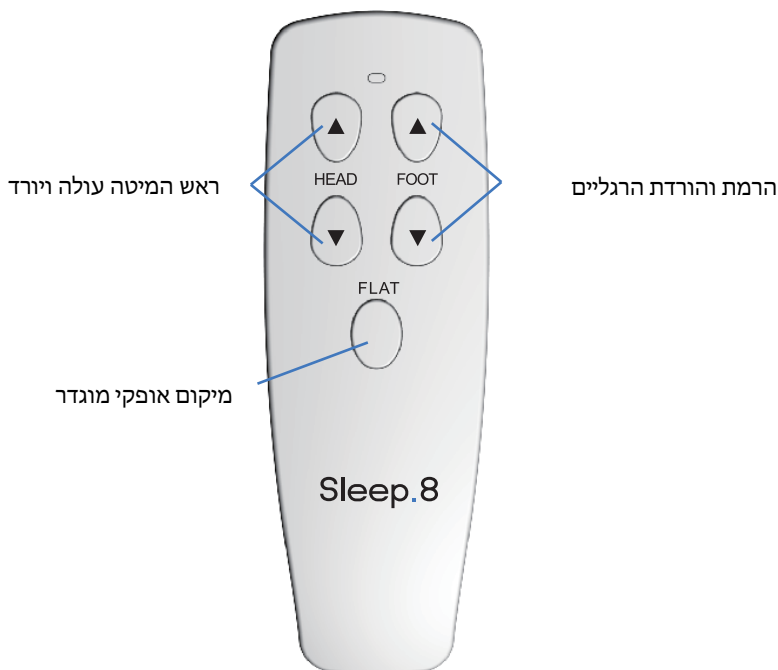

### ⚠ שימו לב!



- בירידת המיטה ודא כי אין אף אחד ליד או מתחת המיטה .
- \* הפעל תמיד את נעילת התינוק בשלט הרחוק לפני שאתה קם מהמיטה .
- \* שמור את שלט רחוק מהישג ידם של ילדים .
- \* שמור על המיטה במצב אופקי כאשר היא לא בשימוש .

### הפעל נעילת התינוק



- \* לחץ והחזק על כפתור FLAT + HEAD up למשך יותר מ-3 שניות, כאשר נורית החיווי מהבהבת 2 פעמים כדי לציין הפעלה מוצלחת של נעילת התינוק
- \* כאשר נעילת התינוק מופעלת, הבסיס המתכוונן אינו מגיב ללחיצה על כפתור כלשהו, והמחווה על שלט רחוק מהבהבת 2 פעמים כתזכורת.

### ניתוק נעילת התינוק



- \* לחץ והחזק על כפתור FLAT + FOOT up למשך יותר מ-3 שניות, נורית החיווי מהבהבת 2 פעמים כדי לציין ניתוק נעילת התינוק.
- \* לאחר ניתוק נעילת התינוק, לחץ על כל כפתור להפעלה רגילה של הבסיס המתכוונן.

לא לצורך קנה מידה. להמחשה בלבד. קרא את כל ההוראות לפני תחילת ההתקנה

סקירה כללית של יחידת הבקרה



ראש המיטה  
יציאת מנוע

רגל יציאת מנוע



רוב פונקציות  
יציאת

זיווג חיבור  
Led

איפוס

זיווג כפתור

בעת התקנת יחידה מפוצלת, ראה עמוד 218.

סקירה כללית של רכיבים אלקטרוניים

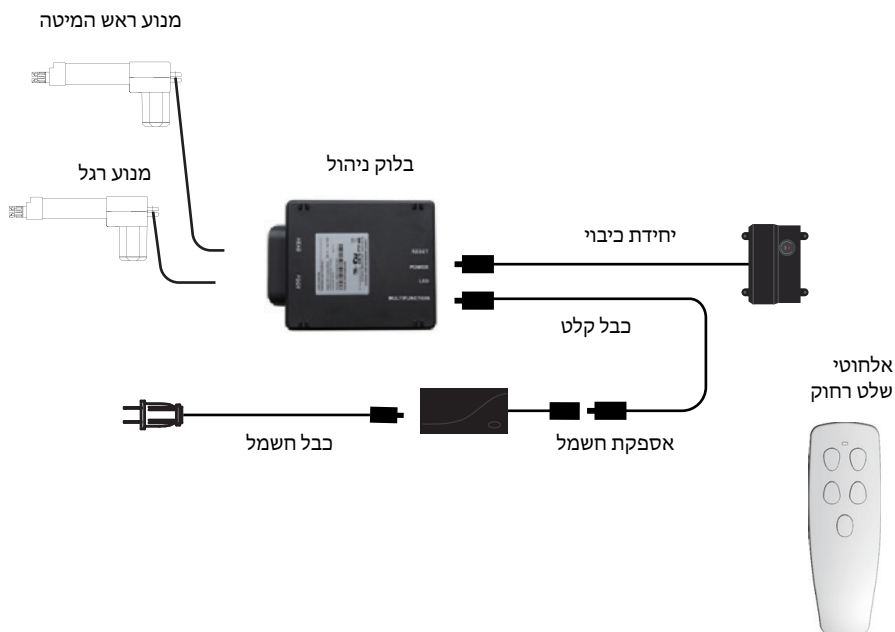

## בעת התקנת הבסיס, השתמש תמיד בעזרה של שני אנשים

### שלב 1

התקן את התיבה עם בסיס המיטה במקום הנכון כך החלק העליון של התיבה היא פנתה כלפי מעלה הסר את קלטות ההידוק וחומרי הארזה, וודא שלא תנקב חפצים חדים בקופסה

### שלב 2

הסר את בסיס המיטה מהקופסה כך שתחתית הבסיס פונה כלפי מעלה



### שלב 3

כדי להתקין את הרגליים, הברג את מכונת הכביסה על בורג הרגל כשהצד השקוע פונה לרגל והדק ביד. לא להדק יותר מדי.



### שלב 4

**עיינ בהוראות ההתקנה המפורטות בעמוד 218 כדי לסנכרן את שני הבסיסים**

(מצא את יחידת הכיבוי והתקן (2) סוללות אלקליין 9 וולט (לא כלולות).

## שלב 6

להתיר את כבל החשמל ולהתחבר לאספקת החשמל. התקן את ספק הכוח על הרצפה והחליק מהבסיס. ודא שמקור החשמל וכל הכבלים המחוברים מכוונים למגן המתח הנכון.



## שלב 7

בעדינות להפוך את הבסיס על הרגליים. חשוב: שני אנשים נדרשים כדי להזיז את בסיס המיטה. אל תגרור על הרצפה. לא לשים את מסגרת על צד, לחץ מוגזם יכול לפגוע רגליים



## שלב 8

חבר את כבל החשמל למקור החשמל מומלץ להשתמש במכשיר הגנה מפני מתח יתר



## שלב 9

בדוק במהירות את פונקציות השלט כדי לוודא שההגדרה נכונה לפני הנחת המזרן על הבסיס. החזר את הבסיס למצב אופקי לפני שמניחים את המזרן למעלה.

## שלב 10

הכנס את הצד השמאלי של נעילת המזרון לתושבת. משוך את מוט הנעילה לסוגר הנגדי והדק את הצד הימני.



**עכשיו ההתקנה הושלמה! בדוק את כל הפונקציות בשלט הרחוק.**



## השלט AAA הרחוק מתחבר לבסיס מתכוונן. שלט רחוק דורש שלוש (3) סוללות כדי לעבוד



### סקירת כפתורים



HEAD

**התאמת מיקום הראש**  
להשתמש כדי להעלות ולהוריד את ראש המיטה של הבסיס המתכוונן שלך.



FOOT

**התאמת תנוחת כף הרגל**  
להשתמש כדי להעלות ולהוריד את כף הרגל של הבסיס המתכוונן שלך.



FLAT

**מיטת עמדה אופקית כפתור**  
לחץ על הכפתור כדי להחזיר את הראש והרגליים למצב אופקי.





### זיווג שלט רחוק

השלט הרחוק המקורי הכלול כבר מחובר לבסיס המתכוונן. אין צורך בפעולה נוספת. במקרה שהשלט רחוק אינו מחובר לבסיס, בצע את השלבים המפורטים להלן.

#### שלב 1

מצא את יחידת הכיבוי ולחץ פעמיים על הכפתור. נורית החיווי בתיבת הכיבוי תידלק



#### שלב 2

הסר את הכיסוי האחורי של השלט, לחץ והחזק זיווג יידלק בכחול ויתחיל להבהב. כאשר כפתור ההתאמה מפסיק להבהב, נורית/PAIR-כפתור ה PAIR כפתור השלט הרחוק מחובר כעת לבסיס המתכוונן. PAIR-החיווי בתיבת הכיבוי תיכבה. שחרר את כפתור ה



בדוק את כל התכונות המרוחקות. אם לחצני השלט הרחוק אינם מכוונים את תנועת הבסיס המתכוונן, חזור על ההליך

**!תהליך זיווג מרחוק חלופי \***

מצא את יחידת הבקרה (צפה בסקירה כללית של הבסיס ומדריך התייחסות מהיר לבסיס המתאים) ולחץ פעמיים על כפתור האיפוס/זיווג. נורית ההתאמה הירוקה תידלק בתיבת הבקרה. בחלק האחורי זיווג יידלק בכחול ויתחיל להבהב. PAIR-כפתור ה. PAIR-של השלט, לחץ לחיצה ארוכה על כפתור ה-מפסיק להבהב, הנורית הירוקה בתיבת הבקרה תכבה. שחרר את כפתור ה-PAIR-כאשר כפתור ה-PAIR. השלט הרחוק מחובר כעת לבסיס המתכוונן.



## אחסן את יחידת הכיבוי במקום נוח לשימוש במקרה חירום פונקציית הכיבוי דורשת שתי (2) סוללות אלקליין של 9 וולט שאינן כלולות

### סקירה כללית

לשימוש חירום בלבד, במקרה של הפסקת חשמל במקרה שהבסיס נתקע במצב סגור במהלך הפסקת חשמל, יחידת הפסקת החשמל תחזיר את הבסיס למצב אופקי. לא להשתמש סוללות עבור פעולה רגילה של הבסיס.



### שלב 1

התקן סוללות אלקליין של 9 וולט ליחידת הכיבוי המסופקת. אין להשתמש במוותגים שונים של סוללות בזמן.

### שלב 2

לחץ על הכפתור בתיבת הכיבוי כדי להוריד את הבסיס למצב אופקי



**את סנכרון כבל מגיע עם בסיס. לא זמין על בסיס גודל המלכה, מלא או מלא ארוך.**

**כבל הסינכרון מחבר את שתי תיבות הבקרה לשלט רחוק אחד כדי לסנכרן את שני הבסיסים.**

### **שלב 1**

נתק את הבסיסים ממקור החשמל

### **שלב 2**

נתק את כבל תיבת החשמל מכל יחידת בקרה או כבל מפצל. שימו לב לאן הכבל היה מחובר

### **שלב 3**

חבר את המחבר של כל כבל סינכרון לתיבת הבקרה או לכבל המפצל. הכנס אותו לאותה יציאה ממנה מנותקת יחידת הכיבוי בשלב 2

### **שלב 4**

חבר כל מחבר של תיבת הכיבוי לשקע כבל הסינכרון (ראה איור מימין)

### **שלב 5**

חבר מחדש את הבסיסים לאספקת החשמל

### **שלב 6**

ודא שכל החבלים מאובטחים. כעת שני השלטים שולטים בשני הבסיסים בו זמנית

**המערכת מחוברת כעת. לחיצה על כפתור על כל שלט רחוק יהיה לשלוט שני בסיסים בו זמנית.**

גורמת לסנכרון מחדש של המיקומים המכניים FLAT-אם הבסיסים אינם מזווגים, לחיצה על כפתור ה

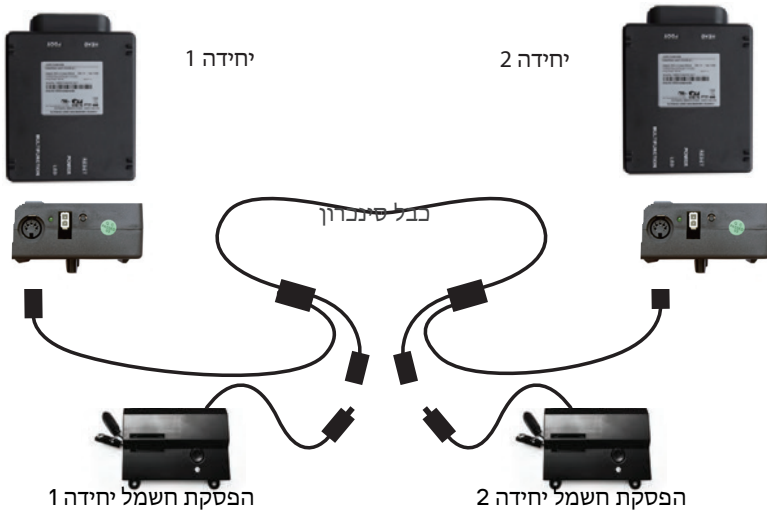

## סנכרון שני בסיסים (אופציונלי)

**אם מוגדרת התקנה נפרדת כלשהי, מסופקים לוחות חיבור מפלסטיק (אחד לכל בסיס) לחיבור הבסיסים זה לזה. השתמש בשתי הרצועות כדי לאבטח את ראש המיטה ואת הרגל יחד.**

### שלב 1

עם הבסיסים במקום, שחרר מעט את שתי הרגליים כך שהחגורה תתייצב על בורג הרגל, בין מכונת הכביסה של הרגל למסגרת

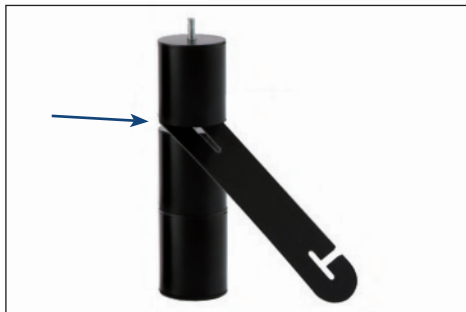

## שלב 2

התקן את הרגליים על הבסיס.



## שלב 3

מניחים את הקצה השני של מוט החיבור בין הרגליים של החלק הראשון והשני של הבסיס השני ולהתאים את המרחק בין שני הבסיסים. הדק את הרגליים שוב. לא להדק יותר מדי. השתמש בר הנותר בקצה השני של הבסיס.

## פתרון בעיות

אם בסיס המיטה אינו מבצע פונקציה אחת או יותר:

- הסתכל מתחת לבסיס המיטה כדי לוודא שחיבורי החוט מאובטחים וללא כבלים או מצעים המונעים את תנועת הבסיס.
- דאג שנורית led ירוקה דולקת בתיבת הבקרה. אם נורית החיווי כבויה, ודא שכבלי הקלט וכבלי החשמל מחוברים כהלכה.
- נתק את הבסיס מהרשת למשך שעה כדי לאפס את הרכיבים האלקטרוניים.
- חבר את בסיס המיטה לאספקת חשמל אחרת או לבדיקה (מומלץ להשתמש במכשיר עם קרקע להגנה מפני נחשולי מתח)
- הסר והחלף את כל הסוללות בשלט הרחוק והגדר מחדש את השלט לבסיס (ראה עמוד 214).

אם הבעיה נמשכת, עקוב אחר ההוראות לעיל, מצא את המספר הסידורי בכרטיס האחריות או בגב השלט.

## Nationwide Customer Service

Customer Service: eusupport@ergomotion.com

Web: <https://www.ergomotion.com>

<https://eu.ergomotion.com/>

<https://eu.ergomotion.com/warranty-activation/>

## Manufacturer:

Keeson Technology Corporation Limited.: NO.158 qiumao road, Wang Jiangjing Development Zone, JiaxingCity, Zhejiang Province, China

## Importer:

AFT-ADVANCE FURNITURE TECHNOLOGIES, LDA RUA DO ORREIRO, Nº67, 3700-211, SÃO JOÃO DA MADEIRA, PORTUGAL 516942220

## Produced for Sleep.8:

**UK:** Sleep.8 Intrinsic Limited PALMERSTON HOUSE, 814 BRIGHTON ROAD, CR8 2BR

**PT:** SLEEP8 RETAIL PT Rua Castilho 59C, 1250-190, Lisboa, Portugal

**ES:** SMART SLEEP S.L.U. VIA SERGIA 32, NAVE 7 08302 MATARO, BARCELONA

**RO:** ASKONA VISION S.R.L 077601, Romania, Jud. Ilfov, or. Popești-Leordeni, str. Drumul Fermei 105S

**CY:** DEALROSE LIMITED Λεμεσού, 5, Αγλαντζιά 2112 Λευκωσία, Κύπρος Cyprus

**IL:** Askona IL Ltd "אסקונה ישראל בע"מ"

**LV:** SIA "Sleep8 Baltic" Ieriķu iela 3, Vidzemes priekšpilsēta, Rīga, LV-1084, Latvija

**SN:** Sleep8 Retail Senegal – SUARL

## Serial Number:

+

+

+

+



©2023 Ergomotion Inc  
V003\_06/2023  
35011231