

**Koniecznle zapoznaj się
przed rozpoczęciem pracy!**

Instrukcja obsługi
(instrukcja oryginalna)



Bezprzewodowy odkurzacz i dmuchawa do liści

KS LBV-40V

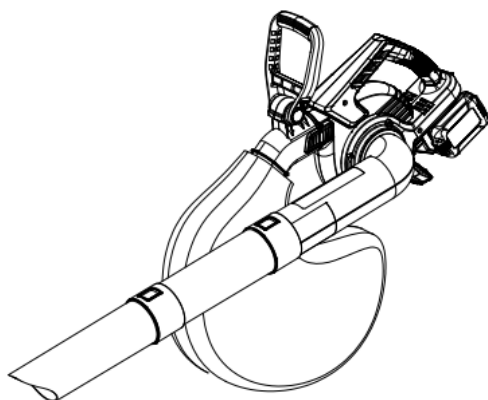
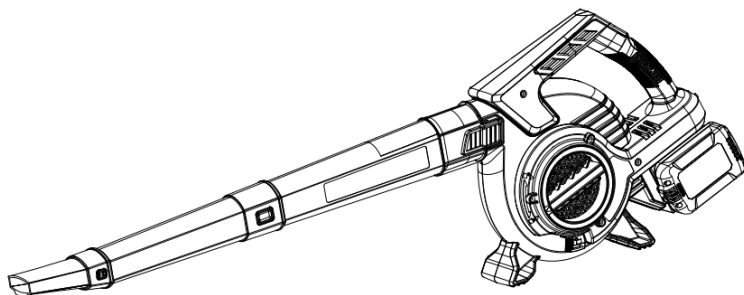



Dziękujemy za wybór produktów **Könner & Söhnen®**. Niniejsza instrukcja zawiera krótki opis środków bezpieczeństwa, użytkowania i konfiguracji. Bardziej szczegółowe informacje można znaleźć i zapoznać się na stronie oficjalnego producenta w sekcji Wsparcie pod linkiem: **konner-sohnen.com/manuals**

Możesz także przejść do sekcji Wsparcie i pobrać instrukcję, skanując kod QR lub na stronie oficjalnego importera **Könner & Söhnen®** pod adresem : **www.konner-sohnen.com/pl**



*Konieczn***ie zapoznaj się przed rozpoczęciem pracy!**

Producent produktów **Könner & Söhnen®** może wprowadzić pewne zmiany, które mogą nie zostać odzwierciedlone w niniejszej instrukcji, a mianowicie:

- producent zastrzega sobie prawo do wprowadzania zmian w projekcie, wyposażeniu i konstrukcji produktu.
- obrazy i rysunki w instrukcji obsługi mają charakter schematyczny i mogą różnić się od rzeczywistych komponentów i napisów na produktach.

Na końcu instrukcji znajdują się informacje kontaktowe, z których możesz skorzystać w przypadku problemów. Wszystkie informacje zawarte w niniejszej instrukcji obsługi są aktualne w momencie drukowania. Aktualną listę centrów serwisowych można znaleźć na stronie oficjalnego importera pod linkiem **www.konner-sohnen.com**



UWAGA – OSTROŻNIE!



Niedostosowanie się do zaleceń oznaczonych tym znakiem spowoduje poważne obrażenia ciała lub śmierć operatora lub osób postronnych.



WAŻNE!



Ważne informacje dotyczące korzystania z urządzenia.

ŚRODKI OSTROŻNOŚCI

1

1. Przeczytaj uważnie tę instrukcję obsługi i zapoznaj się ze wszystkimi zasadami bezpieczeństwa i zaleceniami przed użyciem bezprzewodowego odkurzacza oraz dmuchawy do liści.
2. Ten bezprzewodowy odkurzacz i dmuchawa do liści zostały zaprojektowane i przeznaczone wyłącznie do użytku domowego. Nie używaj ich do celów przemysłowych lub komercyjnych.
3. Przed każdym użyciem upewnij się, że bezprzewodowy odkurzacz i dmuchawa do liści jest w dobrym stanie i nie ma widocznych uszkodzeń. Nie używaj ich, jeśli zauważysz jakiegokolwiek usterki.
4. Nie używaj odkurzacza do zasysania następujących substancji:
 - wody, substancji łatwopalnych i innych materiałów płynnych;
 - palących się niedopałków papierosów, tłęcego się węgla lub popiołu oraz innych przedmiotów palących się lub mających wysoką temperaturę;
 - ostrych lub niebezpiecznych przedmiotów, które mogą uszkodzić bezprzewodowy odkurzacz i dmuchawę do liści lub stworzyć zagrożenie dla użytkownika;
 - cząstek drewna, gipsu, szpachli, cementu, wapna i innych twardych materiałów, które mogą przykleić się do odkurzacza i dmuchawy do liści i spowodować jego uszkodzenie.
5. Trzymaj bezprzewodowy odkurzacz i dmuchawę do liści z dala od źródeł ciepła, takich jak piec i urządzenia grzewcze. Plastikowe części bezprzewodowego odkurzacza i dmuchawy do liści mogą się odkształcać i zmieniać kolor pod wpływem wysokiej temperatury.
6. Nigdy nie zostawiaj urządzenia bez nadzoru, gdy jest włączone. Urządzenie należy przechowywać w miejscu niedostępnym dla dzieci.







7. Zawsze wyjmij akumulator przed czyszczeniem bezprzewodowego odkurzacza i dmuchawy do liści, konserwacją lub wymianą akcesoriów. Zapobiega to niezamierzonemu włączeniu i zapewnia bezpieczeństwo podczas konserwacji.

8. W żadnym wypadku nie używaj alkoholu ani innych rozpuszczalników do czyszczenia urządzenia.

9. Jeżeli zauważysz jakiegokolwiek nieprawidłowości w postaci dymu, nietypowego dźwięku lub nietypowego zachowania urządzenia, odłącz akumulator, a następnie skontaktuj się z centrum serwisowym w celu przeprowadzenia diagnostyki i naprawy.

10. Przed utylizacją urządzenia należy wyjąć akumulator i postępować zgodnie z lokalnymi przepisami i regulacjami dotyczącymi usuwania i utylizacji akumulatorów litowo-jonowych oraz elektro śmieci. Nigdy nie wyrzucaj akumulatora razem z odpadami domowymi.

11. Używaj dysz i akcesoriów dostarczonych z bezprzewodowym odkurzaczem i dmuchawą do liści zgodnie z ich przeznaczeniem. Niewłaściwe użyte dysze mogą spowodować zagrożenie dla użytkownika i uszkodzenie urządzenia.

	Gwarantowany poziom mocy akustycznej.
	Nie wystawiaj na deszcz i wilgoć.
	Uwaga na spadające objekty. Trzymaj na dystans osoby postronne.
	Trzymaj osoby postronne co najmniej 15 m z dala.
	Niedostosowanie się do zaleceń oznaczonych tym znakiem spowoduje poważne obrażenia ciała lub śmierć operatora lub osób postronnych.
	Noszenie osobistego sprzętu ochronnego. Zasadniczo należy nosić okulary ochronne lub jeszcze lepiej, ochronę twarzy, ochronę słuchu, kask ochronny, ubranie robocze chroniące przed cięciem, buty ochronne z antypoślizgowymi podeszwami.

OGÓLNY WYGLĄD I ELEMENTY SKŁADOWE

2



WAŻNE!



Producent zastrzega sobie prawo do wprowadzania zmian w wyposażeniu, projektowaniu i konstrukcji wyrobów. Rysunki w instrukcji są schematyczne i mogą różnić się od rzeczywistych węzłów i napisów na produkcie.

- | | |
|--|---|
| <ol style="list-style-type: none"> 1. Obudowa silnika 2. Uchwyt 3. Ochronna osłona otworu ssącego 4. Przycisk do demontażu rury ssącej i osłony ochronnej 5. Rura dmuchająca 6. Przycisk blokujący otwór dmuchający 7. Dodatkowy uchwyt | <ol style="list-style-type: none"> 8. Lewa bateria (nie dołączona) 9. Prawa bateria (nie dołączona) 10. Karabińczyk do torby na odpady 11. Torba na odpady 12. Rura ssąca 13. Regulator kąta dodatkowego uchwytu 14. Inteligentny panel sterowania |
|--|---|

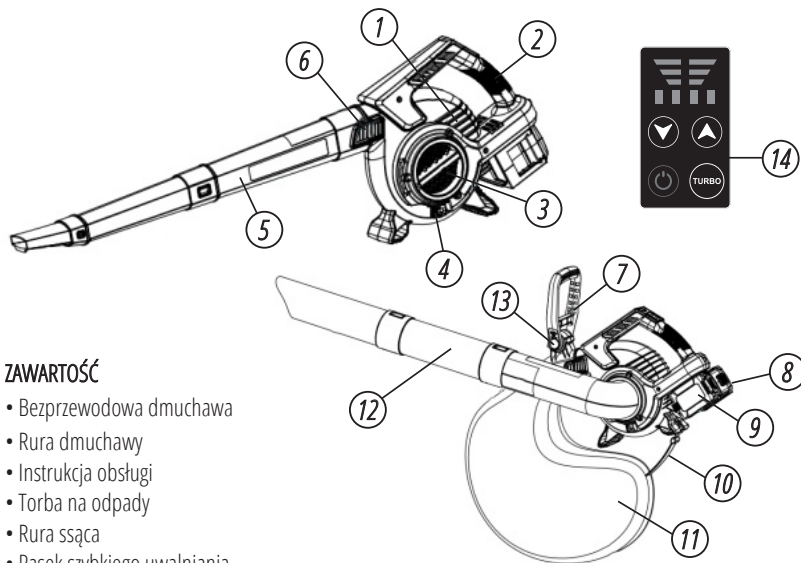

ZAWARTOŚĆ

- Bezprzewodowa dmuchawa
- Rura dmuchawy
- Instrukcja obsługi
- Torba na odpady
- Rura ssąca
- Pasek szybkiego uwalniania

ROZPAKOWYWANIE

Rozpakuj narzędzie elektryczne i wszystkie jego części, a następnie porównaj z poniższą listą. Nie wyrzucaj kartonu ani żadnych materiałów opakowaniowych.

DANE TECHNICZNE

3

Model	KS LBV-40V
Napięcie znamionowe	40V (20V+20V)
Maksymalna prędkość bez obciążenia	16300 RPM
Maksymalna prędkość powietrza	270 km/h
Maksymalna wydajność wiatru	550 m³/h
Wybór prędkości	4 prędkości + tryb „Turbo”
Torba na odpady	45 l
Wymiary opakowania (DxSxW)	47x28x36 cm
Waga	3,5 kg

INSTRUKCJA MONTAŻU

3

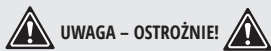

UWAGA – OSTROŻNIE!



Jeśli jakiegokolwiek części są uszkodzone lub ich brakuje, nie używaj tego produktu, dopóki nie zostaną one wymienione/uzupełnione. Używanie tego produktu z uszkodzonymi lub brakującymi częściami może spowodować poważne obrażenia ciała.

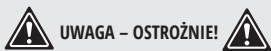

UWAGA – OSTROŻNIE!



Nie podłączaj baterii, dopóki montaż nie zostanie zakończony. Niezastosowanie się do tej zasady może spowodować przypadkowe uruchomienie urządzenia i możliwe poważne obrażenia ciała.

СКЛАДАННЯ І РОЗБИРАННЯ ТРИЧЕЇСЬОЇ ПОВІТРОДУВНОЇ ТРУБИ

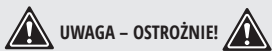

UWAGA – OSTROŻNIE!



Nigdy nie używaj dmuchawy do liści z zamontowaną tylko jedną sekcją rury dmuchającej. Istnieje ryzyko obrażeń ciała!

- Zmontuj trzyczęściową rurę dmuchawy (5) zgodnie z ilustracją (Rys. 2). Części powinny być wyczuwalne, gdy zaskoczą na swoje miejsce.
- Teraz nasuń rurę dmuchawy (5) na otwór dmuchający obudowy silnika (1) aż rura (5) zaskoczy na swoje miejsce (Rys. 3).
- Rozmontuj rurę dmuchawy (5) naciskając przycisk blokujący (6) i zdejmując rurę.

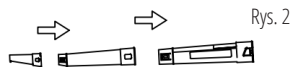

Rys. 2

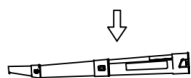

Rys. 3

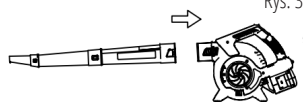

MONTAŻ/DEMONTAŻ TRZYZĘŚCIOWEJ RURY SSĄCEJ



UWAGA – OSTROŻNIE!



Nigdy nie używaj dmuchawy do liści z zamontowaną tylko jedną rurą ssącą. Istnieje ryzyko obrażeń ciała!

- Otwórz osłonę ochronną (3) otworu ssącego poprzez naciśnięcie blokady otworu ssącego (4) w kierunku otworu ssącego i wyciągnij osłonę, obracając ją zgodnie z ruchem wskazówek zegara aż do zatrzymania. Teraz możesz zdjąć osłonę ochronną (3). (Rys. 4)
- Zmontuj trzy rury ssące, jak pokazano na ilustracji (Rys. 5).
- Podczas montażu zwróć uwagę na rowki prowadzące na częściach rury ssącej.
- Umieść rurę ssącą (12) na otworze ssącym, jak na rysunku 6 (poniżej). Obróć rurę ssącą przeciwnie do ruchu wskazówek zegara aż do zatrzymania. Wsuń rurę ssącą do obudowy silnika, aż do momentu, gdy zaskoczy na swoje miejsce.
- Rozmontuj rurę ssącą (12), naciskając blokadę otworu ssącego (4) w kierunku otworu ssącego i wyciągając rurę ssącą, obracając ją zgodnie z ruchem wskazówek zegara aż do zatrzymania. Teraz możesz zdjąć rurę ssącą.

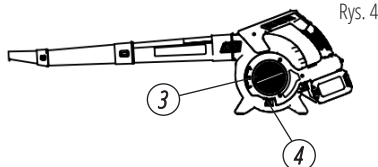

Rys. 4

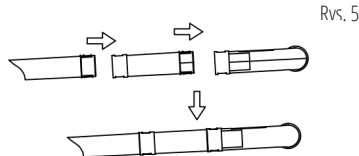

Rys. 5

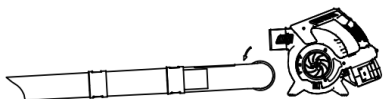

Rys. 6

MONTAŻ/DEMONTAŻ TORBY ZBIERAJĄCEJ

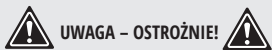

UWAGA – OSTROŻNIE!



W trybie ssania urządzenie należy eksploatować wyłącznie z zamontowaną torbą zbierającą. Otwór wentylacyjny na torbie zbierającej (11) służy do poprawy cyrkulacji powietrza.

- W razie potrzeby zdjąć rurę dmuchawę (5) (patrz „Montaż/demontaż trzyczęściowej rury dmuchawy”).
- Teraz nasuń torbę zbierającą (11) na otwór dmuchający obudowy silnika (1) aż zaskoczy blokadą przycisku (6).
- Zaczepek karabińczyk (10) torby zbierającej na przewidziane do tego uchwyty na obudowie silnika.

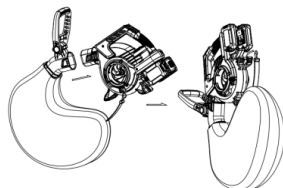

Rys. 7

Dodatkowy uchwyt (7) można zablokować w różnych pozycjach.

- Naciśnij regulator kąta (13) na dodatkowym uchwycie (7).
- Dopasuj dodatkowy uchwyt do pożądanej pozycji.
- Puść regulator kąta (13).

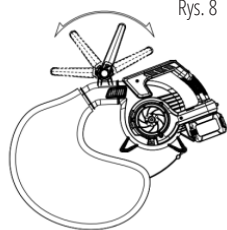

Rys. 8

ZAKŁADANIE TORBY NOŚNEJ

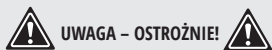

UWAGA – OSTROŻNIE!



Nigdy nie nosić paska torby na ukos przez ramię i klatkę piersiową: nosić go tylko na jednym ramieniu, aby móc szybko odcepić urządzenie od ciała w razie niebezpieczeństwa.

- Załóż pasek torby na jedno ramię.
- Dostosuj długość paska tak, aby karabińczyk znajdował się około 10 cm poniżej biodra.
- Zaczep karabińczyk na oczku, aby włożyć pasek.

MONTAŻ I DEMONTAŻ BATERII

4

MONTAŻ BATERII

Aby zamontować baterię na dole uchwytu, wyrównaj szyny baterii z szynami w uchwycie i wsuń baterię do uchwytu. Aby podłączyć baterię, przesunąć baterię w pełni do przodu, aż zamek zaskoczy na swoje miejsce.

DEMONTAŻ BATERII

Naciśnij przycisk zwalniania baterii, przesunąć baterię do tyłu, a następnie wyciągnij lub podnieś baterię z narzędzia.

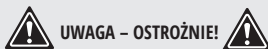

UWAGA – OSTROŻNIE!



Postępuj zgodnie z tymi instrukcjami, aby uniknąć urazów i zminimalizować ryzyko porażenia prądem lub pożaru:

- **Wymień baterię lub ładowarkę natychmiast, jeśli obudowa baterii lub kabel ładowarki są uszkodzone.**
- **Upewnij się, że bateria jest wyjęta przed przeprowadzeniem inspekcji, regulacji lub konserwacji jakiegokolwiek części narzędzia elektrycznego.**
- **Przeczytaj, zrozum i postępuj zgodnie z instrukcjami.**

OPIS PANELU STEROWANIA

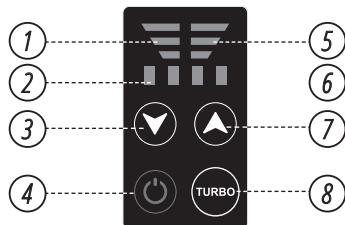

1. Wskaźnik Baterii Lewej
2. Wskaźnik Prędkości Powietrza
3. Przycisk Obniżania Prędkości
4. Przycisk WŁ./WYŁ.
5. Wskaźnik Baterii Prawej
6. Zwiększania Prędkości
7. Przycisk Prędkości TURBO

INFORMACJE O POJEMNOŚCI BATERII

Wskaźnik baterii lewej pokazuje pojemność baterii lewej strony. Wskaźnik baterii prawej pokazuje pojemność baterii prawej strony. Gdy bateria jest w pełni naładowana, świeci na zielono. Gdy bateria jest na połowie pojemności, świeci na żółty. Gdy bateria ma niewystarczającą pojemność, świeci na czerwono. Gdy zobaczysz kolor czerwony, musisz naładować baterię.

KONTROLOWANIE PRĘDKOŚCI POWIETRZA

Wskaźnik prędkości powietrza pokazuje cztery różne prędkości powietrza podczas pracy. Możesz nacisnąć przycisk obniżania prędkości, aby zmniejszyć prędkość powietrza, lub nacisnąć przycisk zwiększania prędkości, aby zwiększyć prędkość powietrza. Wskaźnik prędkości powietrza wskaże, z jaką prędkością pracujesz.

ЕКСПЛУАТАЦІЯ

5

PRZYCISK TURBO

Funkcja zwiększenia przepływu powietrza „turbo” jest używana tylko w przypadkach, gdy liście i śmieci są zablokowane lub gdy normalny przepływ powietrza jest niewystarczający. W większości przypadków wystarczający jest normalny przepływ powietrza. Zwiększenie przepływu powietrza jest głównie używane na krótkie chwile.

WŁĄCZANIE/WYŁĄCZANIE

Trzymaj dmuchawę jedną ręką na uchwycie sterującym - owiń kciuk wokół uchwytu. Pociągnij spust palcem wskazującym i przytrzymaj go. Dmuchała przyspiesza, a powietrze wypływa z dyszy. Aby wyłączyć, zwolnij spust wyłącznika WŁ./WYŁ. Powietrze nie wypływa z dyszy.

UŻYWANIE DMUCHAWY

Trzymanie i Sterowanie Dmuchałą
Trzymaj i kontroluj dmuchawę jedną ręką na uchwycie sterującym - owiń kciuk wokół uchwytu. Skieruj dyszę ku ziemi, idź powoli i równomiernie do przodu.

UŻYWANIE SSANIA

Zawsze trzymaj urządzenie mocno obiema rękami podczas pracy: używaj do tego uchwytu i dodatkowego uchwytu. Upewnij się, że ilości wciąganych naraz liści nie są zbyt duże. Zapobiegnie to zablokowaniu rury ssącej i zatarciu koła wirnika.

OPRÓŻNIANIE TORBY ZBIERAJĄCEJ

Gdy torba zbierająca jest pełna, moc ssania znacznie spada i torbę należy opróżnić, gdy jest pełna lub wpływa na zdolność ssania urządzenia.

- Wyłącz urządzenie i poczekaj, aż wirnik się zatrzyma.
- Wyjmij baterie z urządzenia (patrz „Wyjmowanie/wkładanie baterii”).
- Zdejmij karabińczyk z oczek. Zwolnij torbę zbierającą naciskając przycisk blokady.
- Otwórz zamek błyskawiczny na torbie zbierającej i opróżnij ją całkowicie.
- Zamontuj ponownie opróżnioną torbę zbierającą.

KONTROLA TEMPERATURY/OCHRONA PRZED PRZEGRZANIEM

Gdy temperatura baterii jest zbyt wysoka i maszyna automatycznie się wyłącza.

- Wyłącz elektronarzędzie.
- Pozwól baterii ostygnąć przed kontynuacją pracy. Gdy elektronarzędzie jest zablokowane i automatycznie się wyłącza.
- Gdy tylko blokada zostanie usunięta, narzędzie będzie kontynuowało pracę z ustawioną prędkością obrotową.

KONSERWACJA

6**UWAGA – OSTROŻNIE!**

Aby uniknąć urazów oraz ryzyka pożaru i porażenia prądem, przed regulacją, inspekcją lub czyszczeniem elektronarzędzia wyjmij pakiet baterii.



UWAGA – OSTROŻNIE!



Podczas serwisowania używaj tylko identycznych części zamiennych. Użycie innych części może stworzyć zagrożenie lub spowodować uszkodzenie produktu.

- Bądź czujny na baterie zbliżające się do końca żywotności. Jeśli zauważysz spadek wydajności narzędzia lub znacznie krótszy czas pracy między ładowaniami, czas na wymianę pakietu baterii. Niezrobienie tego może spowodować nieprawidłową pracę narzędzia lub uszkodzenie ładowarki.
- Otwory wentylacyjne i dźwignie przełączników muszą być czyste i wolne od obcych przedmiotów. Nie próbuj czyścić, wkładając ostre przedmioty przez otwory.
- Unikaj stosowania rozpuszczalników do czyszczenia części plastikowych. Większość tworzyw sztucznych jest podatna na uszkodzenia przez różne typy komercyjnych rozpuszczalników i może ulec uszkodzeniu w ich wyniku. Używaj czystych szmat do usuwania brudu, oleju, smaru itp.

ROZWIĄZYWANIE PROBLEMÓW

7



UWAGA – OSTROŻNIE!



Przeczytaj najpierw instrukcję obsługi! Wyjmij pakiet baterii z narzędzia przed dokonywaniem regulacji lub montażem akcesoriów.

Problem	Możliwa przyczyna	Możliwe rozwiązanie
Urządzenie nie uruchomi się	Zestaw baterii nie jest prawidłowo zainstalowany.	Sprawdź instalację pakietu baterii.
	Akumulator nie jest naładowany.	Sprawdź wymagania dotyczące ładowania akumulatora.
Urządzenie wyłącza się nagle	Pakiet baterii osiągnął maksymalny limit temperatury.	Poczekaj, aż akumulator ostygnie.
	Rozładowany (Aby zmaksymalizować żywotność akumulatora, zaprojektowano go tak, aby wyłączał się nagle po wyczerpaniu się energii).	Umieść na ładowarce i pozwól na ładowanie.
Wirnik nie porusza się	Ciało obce blokujące wirnik.	Usuń blokadę.

WARUNKI GWARANCJI

8

Niniejszej Gwarancji udziela Dimax International Poland - zwana dalej Gwarantem.

1. Gwarancja wynosi 24 miesiące od daty zakupu urządzenia.
2. Uprawnienia z tytułu gwarancji obejmują urządzenia nowe, pełnowartościowe i przysługują osobie fizycznej lub firmie zwanej dalej Klientem.
3. Za Klienta uważa się osobę fizyczną nie prowadzącą działalności gospodarczej, a także osobę fizyczną prowadzącą jednoosobową działalność gospodarczą nie związaną zawodowo z zakupowanym przedmiotem. Uprawnienia z tytułu gwarancji przysługuje firmie jeśli zakupiony towar nie jest przeznaczony do celów profesjonalnych związanych z działalnością firmy.
4. Uszkodzenia powstałe z winy producenta, uniemożliwiające korzystanie ze sprzętu, ujawnione w okresie gwarancji zostaną usunięte bezpłatnie przez autoryzowany serwis.

5. Zobowiązania gwarancyjne nie obejmują czynności, które zgodnie z instrukcją obsługi powinien wykonać Klient np.: zainstalowanie urządzenia, przygotowanie instalacji elektrycznej, sprawdzenie itp.

6. Gwarancja ważna jest z dowodem zakupu w postaci faktury, paragonu z kasy fiskalnej.

GWARANCJA NIE OBEJMUJE:

7. Ponadto Gwarancja nie obejmuje:

a) uszkodzeń mechanicznych, chemicznych lub termicznych

b) uszkodzeń powstałych w wyniku zdarzeń za które nie ponoszą odpowiedzialności ani Gwarant ani sprzedawca, np.: uszkodzenia transportowe, uszkodzenia mechaniczne, uszkodzenia spowodowane działaniem siły zewnętrznej np. przepięcia elektryczne, wyładowania atmosferyczne oraz inne takie jak: pożar, zalanie, działanie środków chemicznych, niewłaściwa wentylacja oraz pozostałe będące poza kontrolą Gwaranta.

d) UWAGA: uszkodzenie lub usunięcie tabliczki znamionowej z urządzenia może spowodować nie uznanie gwarancji.

8. Niniejsza Gwarancja nie ogranicza, nie wyłącza ani nie zawiesza uprawnień Klienta wynikających z tytułu braku zgodności rzeczy sprzedanej z umową ani nie ma wpływu na przysługujące Klientowi z tytułu umowy środki ochrony prawnej.

ANEKS

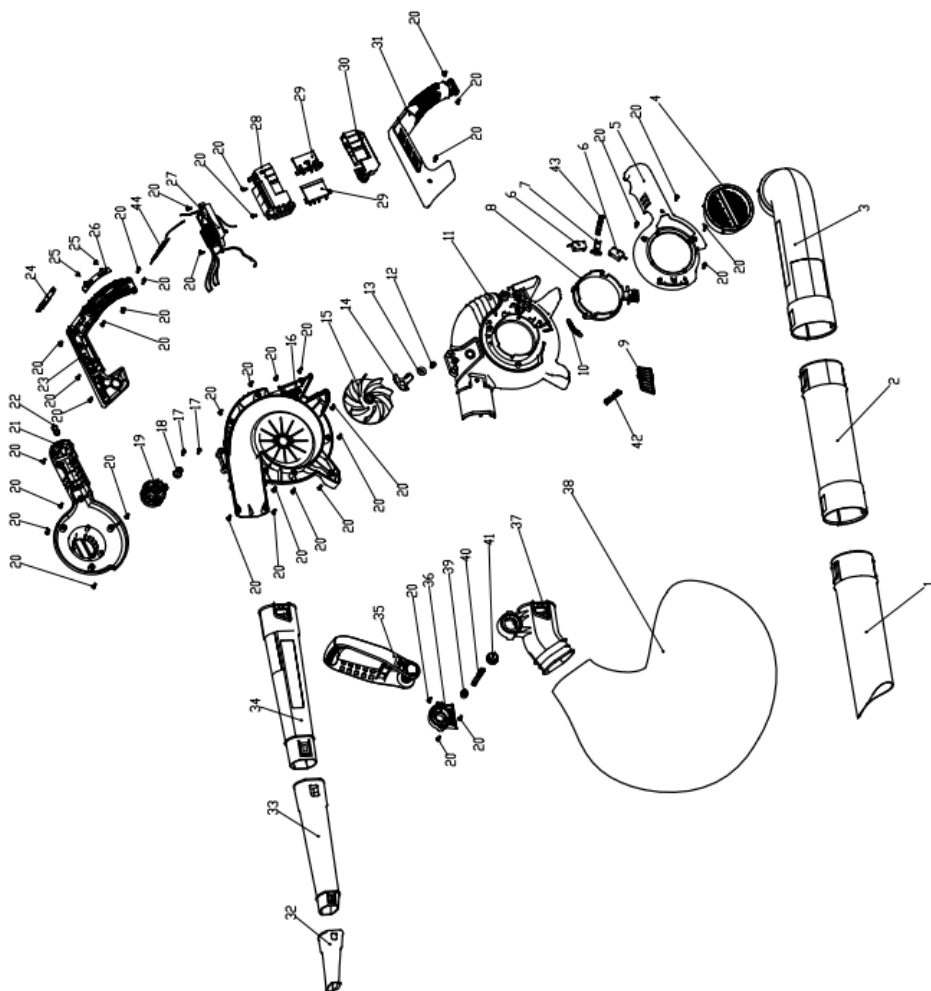

Pozycja	Opis	Ilość
1	Przednia rura ssąca	1
2	Środkowa rura ssąca	1
3	Tylna rura ssąca	1
4	Pokrywa ssąca	1
5	Lewa pokrywa obudowy	1
6	Przełącznik Mirco	2
7	Przycisk przełączania	1
8	Koło obrotowe	1
9	Przycisk przedmuchiwania rury	1
10	Sprężyna naciągowa	1
11	Lewa obudowa	1
12	Śruba	1
13	Dystans	1
14	Ostrze	1
15	Wentylator	1
16	Prawa obudowa	1
17	Śruba	2
18	Tuleja wału	1
19	Zespół silnika	1
20	Śruba	39
21	Prawa pokrywa obudowy	1
22	Wieszak na pasek	1

Pozycja	Opis	Ilość
23	Prawy uchwyt	1
24	Panel	1
25	Śruba	2
26	Panel antystatyczny	1
27	PCB	1
28	Górna podstawa akumulatora	1
29	Zestaw podstawy	2
30	Dolna podstawa baterii	1
31	Lewy uchwyt	1
32	Końcówka rury wylotowej	1
33	Środkowa rura wylotowa	1
34	Tylna rura wylotowa	1
35	Uchwyt przedni	1
36	Mocowanie uchwytu	1
37	Mocowanie worka	1
38	Worek	1
39	Przycisk uchwytu	1
40	Sprężyna przycisku w przednim uchwycie	1
41	Przycisk uchwytu przedniego	1
42	Sprężyna	1
43	Sprężyna	1
44	Panel	1



DEKLARACJA ZGODNOŚCI WE

(Tłumaczenie deklaracji oryginalnej)

Nr. 181

Poniżej wymienione produkty zostały przetestowane zgodnie z obowiązującymi standardami i odpowiednimi Dyrektywami Unii Europejskiej: Dyrektywa Maszynowa 2006/42/WE, Dyrektywa EMC dotycząca Kompatybilności Elektromagnetycznej 2014/30/WE.

Producent: DIMAX INTERNATIONAL GmbH
Adres: Flinger Broich 203, 40235 Düsseldorf, Niemcy

Produkty: Bezprzewodowy odkurzacz i dmuchawa do liści

Typ/Model: KS LBV-40V

Deklaracja bazuje na przykładzie jednego egzemplarza z każdego typu produktów, nie implikuje oceny całej produkcji i nie wykorzystuje logotypu laboratorium testującego. Producent zapewnia, że cała seria danej produkcji odpowiada wzorcowemu egzemplarzowi zbadanemu i opisanemu w raporcie. Wszystkie raporty techniczne znajdują się w posiadaniu firmy i pozostają do dyspozycji uprawnionych jednostek.

Opis spełnia wymagania zawarte w: 2006/42/WE Dyrektywa Maszynowa
2014/30/WE Dyrektywa EMC dotycząca
Kompatybilności Elektromagnetycznej

Wykorzystane standardy: EN 60335-1:2012/A2:2019
EN 50636-2-100:2014
EN ISO 12100:2010
EN 62233:2008
EN 55014-1:2017
EN 55014-2:2015
AfPS GS 2019:01 PAK
EK9-BE-91(v4):2020

2000/14/WE_2005/88/WE Annex VI

Dla modeli: KS LBV-40V

Zmierzony poziom mocy akustycznej L_{wa} = 97 dB (A). Gwarantowany poziom mocy akustycznej L_{wa} = 100 dB (A)



Data wystawienia: 2024-02-08
Miejsce wystawienia: Düsseldorf
Dyrektor:

Fomin P. *P. Fomin*

DIMAX

International GmbH
Flinger Broich 203 40235 Düsseldorf
USt-ID DE296177274
koenner-soehnen.com

My, firma Dimax International GmbH, niniejszym deklarujemy, iż powyższa informacja odpowiada wymogom Parlamentu Europejskiego, jego Dyrektywom: 2006/42/WE Dyrektywa Maszynowa z dnia 17 Maja 2006 roku oraz 2014/30/WE Dyrektywa EMC dotycząca kompatybilności elektromagnetycznej z dnia 26 Lutego 2014 roku. Za używanie powyższego znaku CE odpowiada producent. Po realizacji Deklaracji Zgodności WE oraz dostosowaniu się do odpowiednich Dyrektyw WE.

KONTAKT

Deutschland:

DIMAX International GmbH
Flinger Broich 203 -FortunaPark-
40235 Düsseldorf, Deutschland
www.koenner-soehnen.com

Ihre Bestellungen

orders@dimaxgroup.de

Kundendienst, technische Fragen und Unterstützung

support@dimaxgroup.de

Garantie, Reparatur und Service

service@dimaxgroup.de

Sonstiges

info@dimaxgroup.de

Polska:

DIMAX International
Poland Sp.z o.o.

Polska, Warszawska,
306B 05-082 Stare Babice,
info.pl@dimaxgroup.de

Україна:

ТОВ „Техно Трейд КС”,
вул. Електротехнічна 47, 02222,
м. Київ, Україна

sales@ks-power.com.ua
