

**INSTRUKCJA MONTAŻU
GLEBOGRYZARKI BENZYNOWEJ
KS 9HP-1350G-3**

K&S | **Könner
&
Söhnen**

TRADITIONELLE DEUTSCHE QUALITÄT

TRADITIONELLE DEUTSCHE QUALITÄT

**Koniecznle zapoznaj się
przed rozpoczęciem pracy!**

Instrukcja



GLEBOGRYZARKA BENZYNOWA

KS 9HP-1350G-3

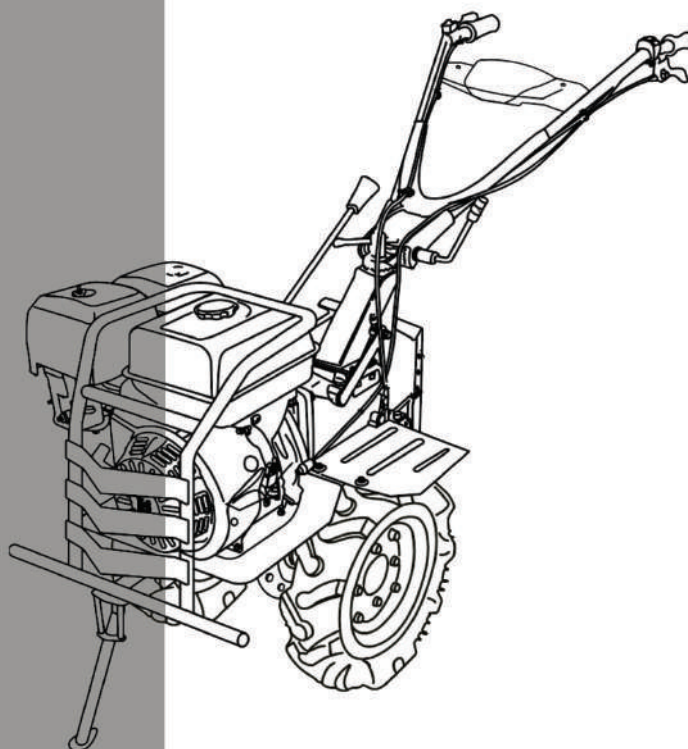

K&S | **Könner
&
Söhnen**

**Koniecznle zapoznaj się z instrukcją obsługi
przed rozpoczęciem pracy!**

TRADITIONELLE DEUTSCHE QUALITÄT

Rys.1. Akcesoria do mocowania koła transportowego.

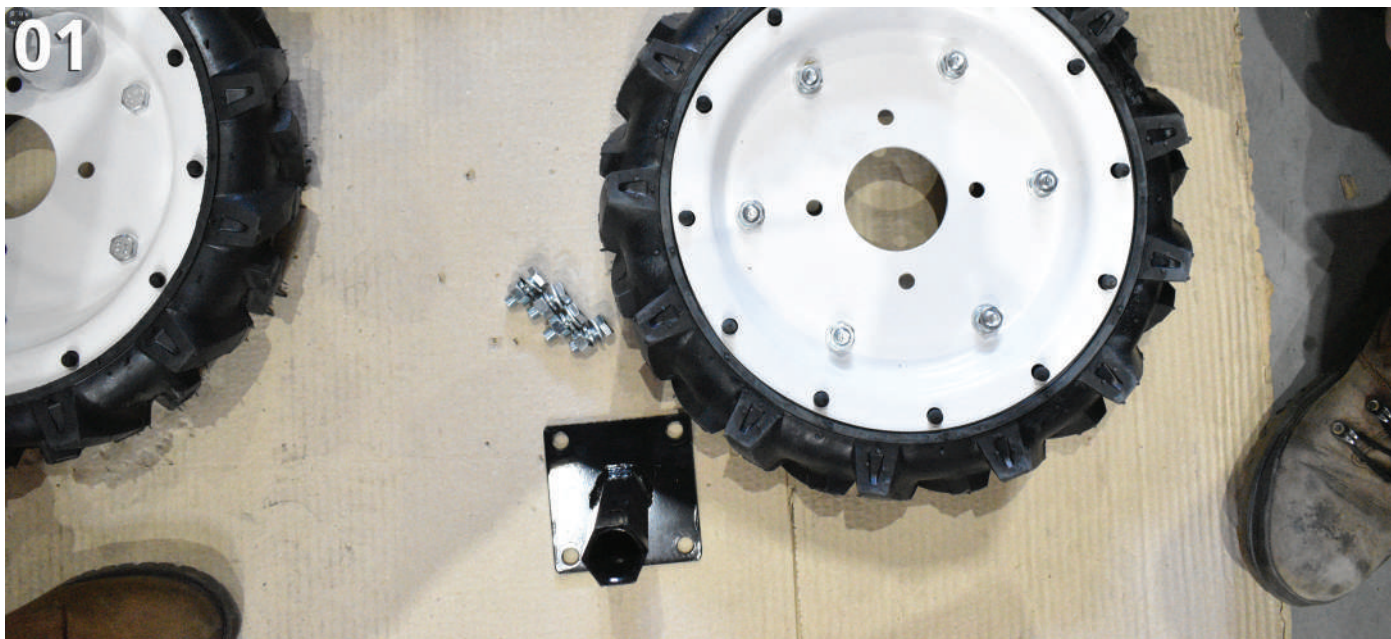

Rys.2. Przymocować koło transportowe do osi za pomocą śrub, nakrętek i podkładek.



TRADITIONELLE DEUTSCHE QUALITÄT

Rys.3. Umieścić koło z półosią na osi reduktora i zamocować za pomocą sworznia blokującego i zawlecжки.

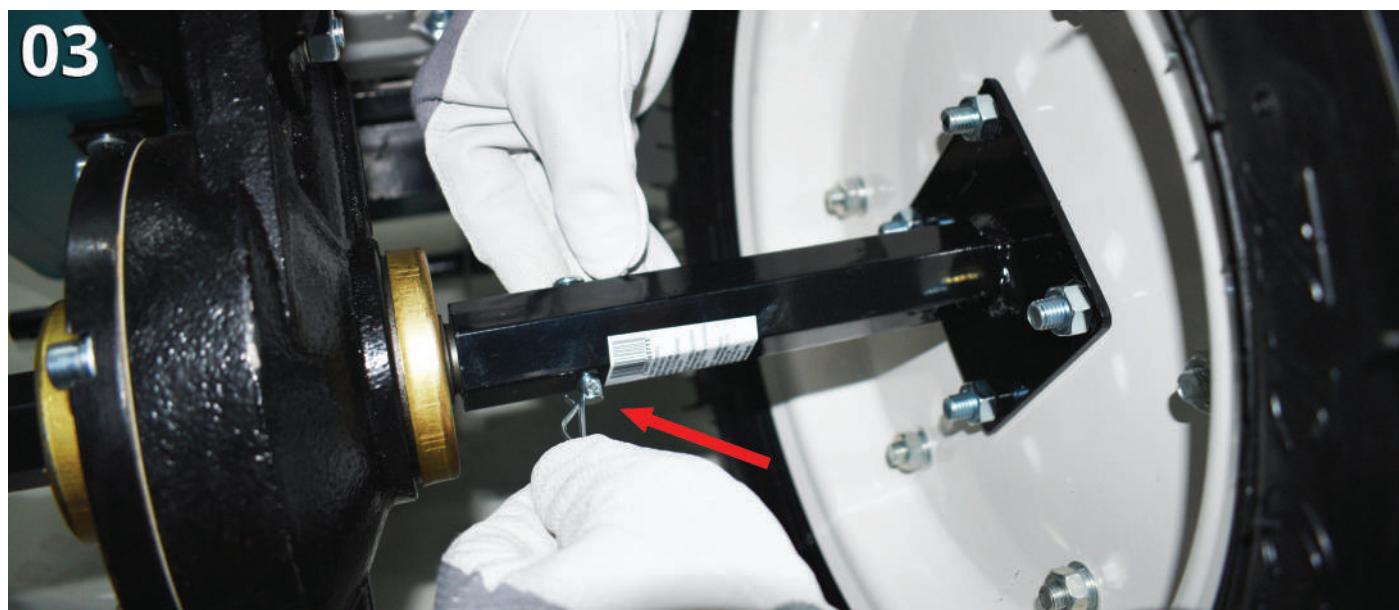

Rys.4. Zamontować uchwyt pługa na ramię glebogryzarki za pomocą sworznia blokującego.

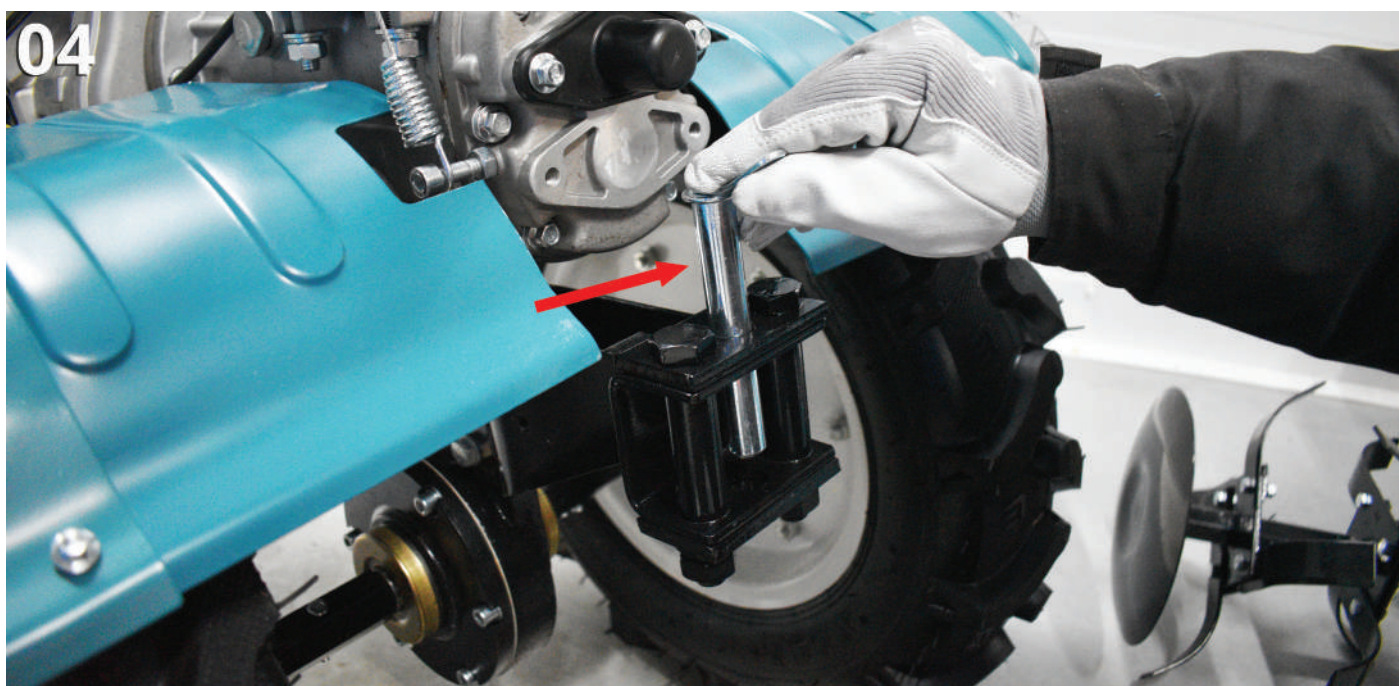

TRADITIONELLE DEUTSCHE QUALITÄT

Rys.5. Wybrać kąt obrotu uchwyty pługa i ustabilizować go śrubami. Wybraną pozycję zabezpieczyć nakrętką.

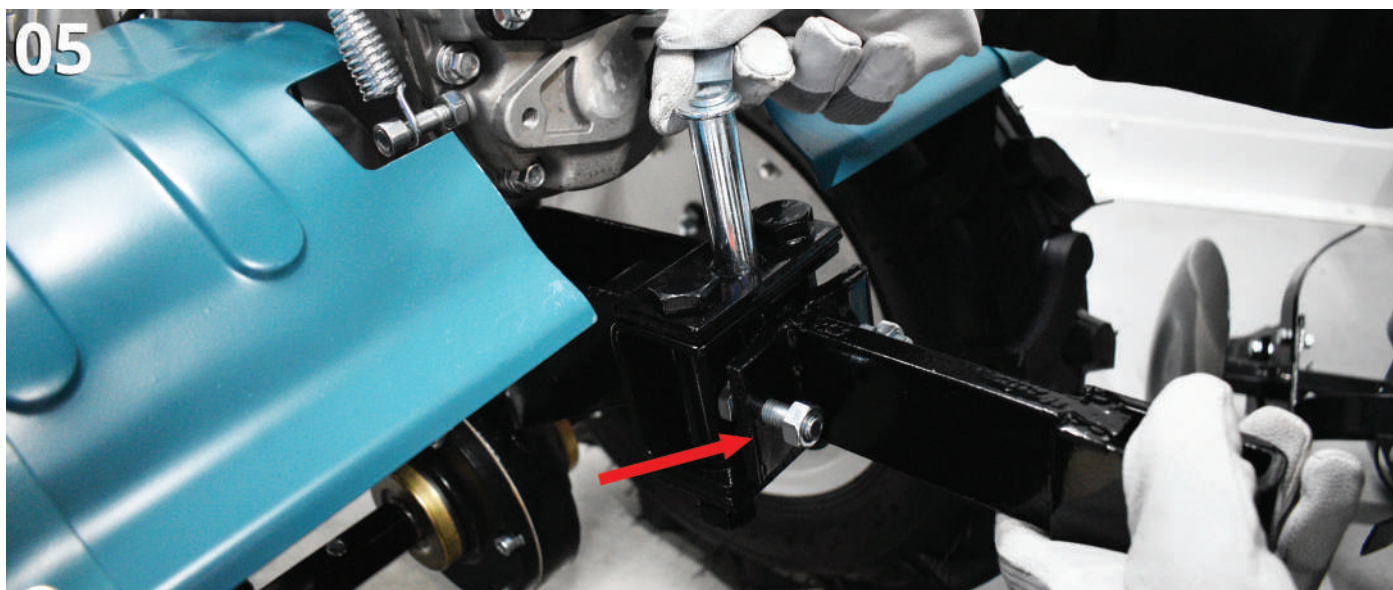

Rys.6. Zamocować sworzeń blokujący za pomocą zawlecзки.

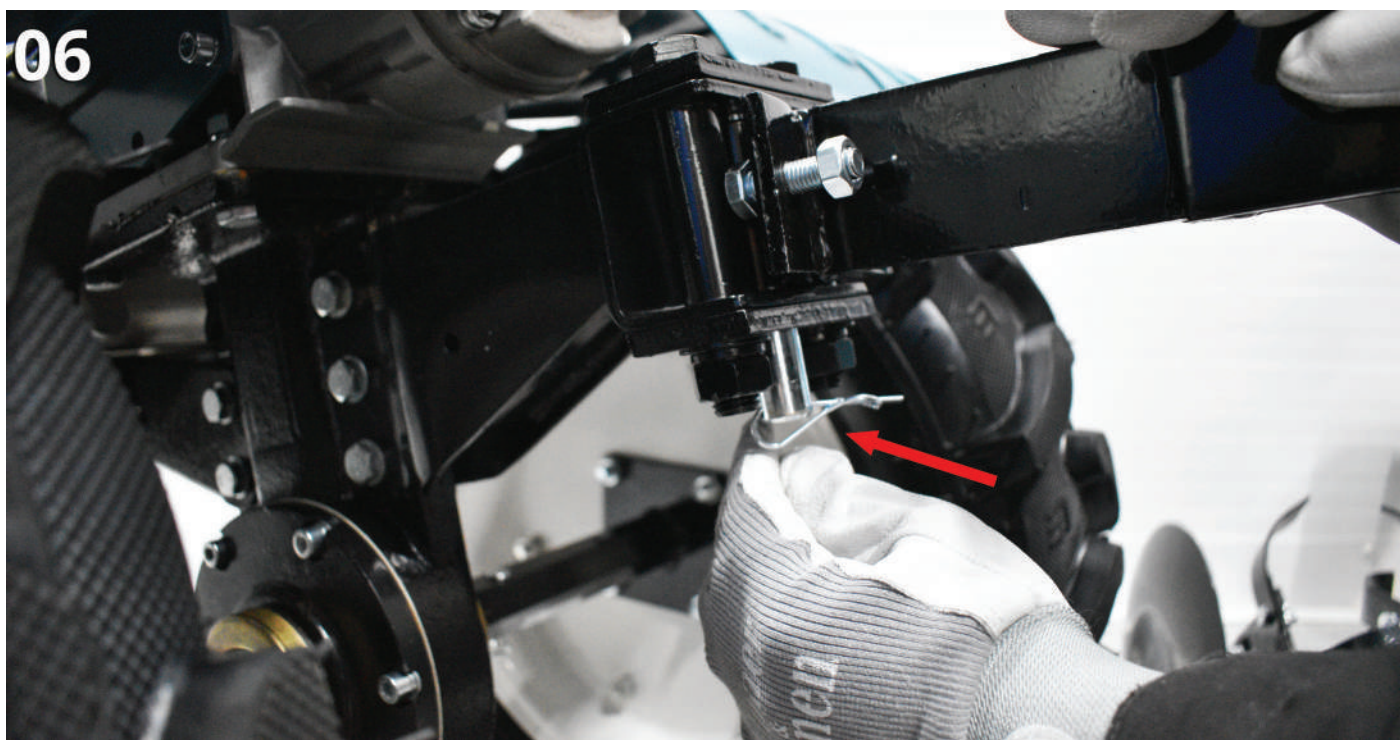

TRADITIONELLE DEUTSCHE QUALITÄT

Rys.7. Ustawić i zamontować uchwyt pługa z za pomocą sworznia blokującego i zawleczki.

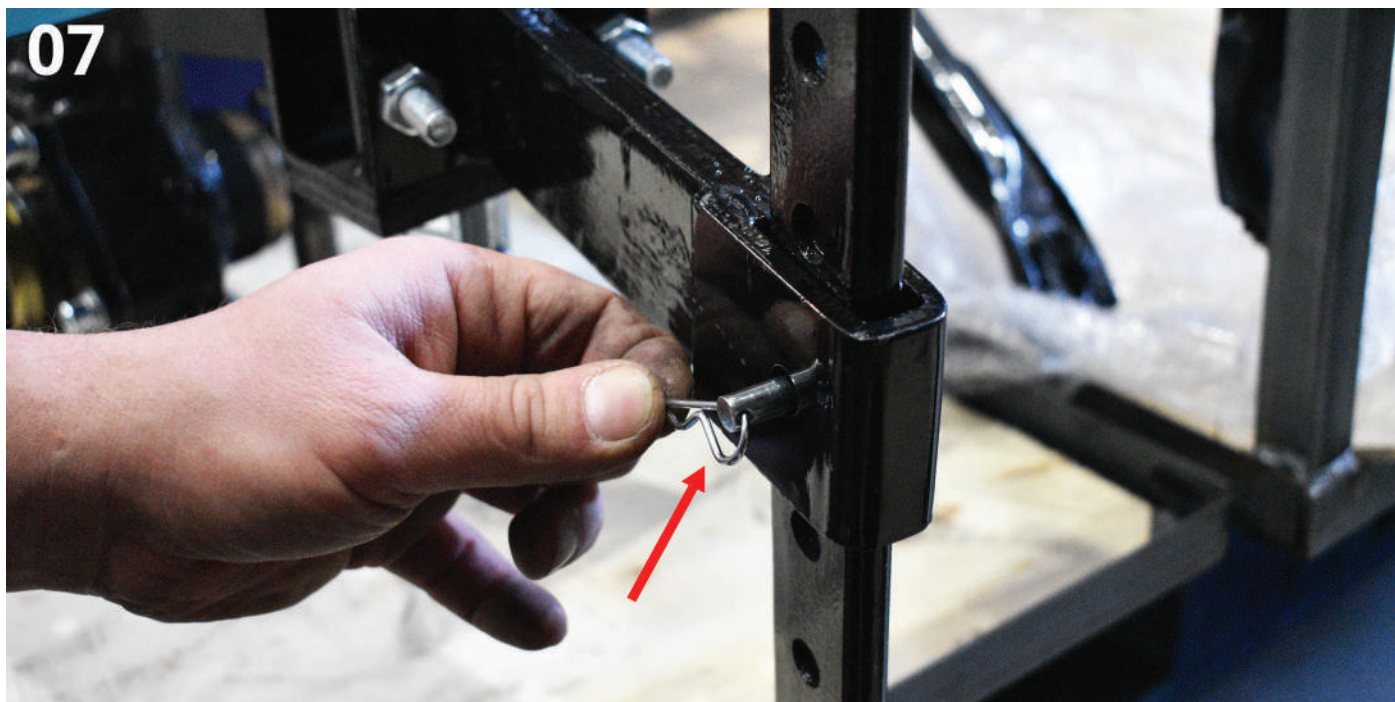

Rys.8. Wybrać kąt nachylenia uchwytu sterującego.



TRADITIONELLE DEUTSCHE QUALITÄT

Rys.9. Ustabilizować kąt nachylenia uchwyty sterującego za pomocą uchwyty zaciskowego.

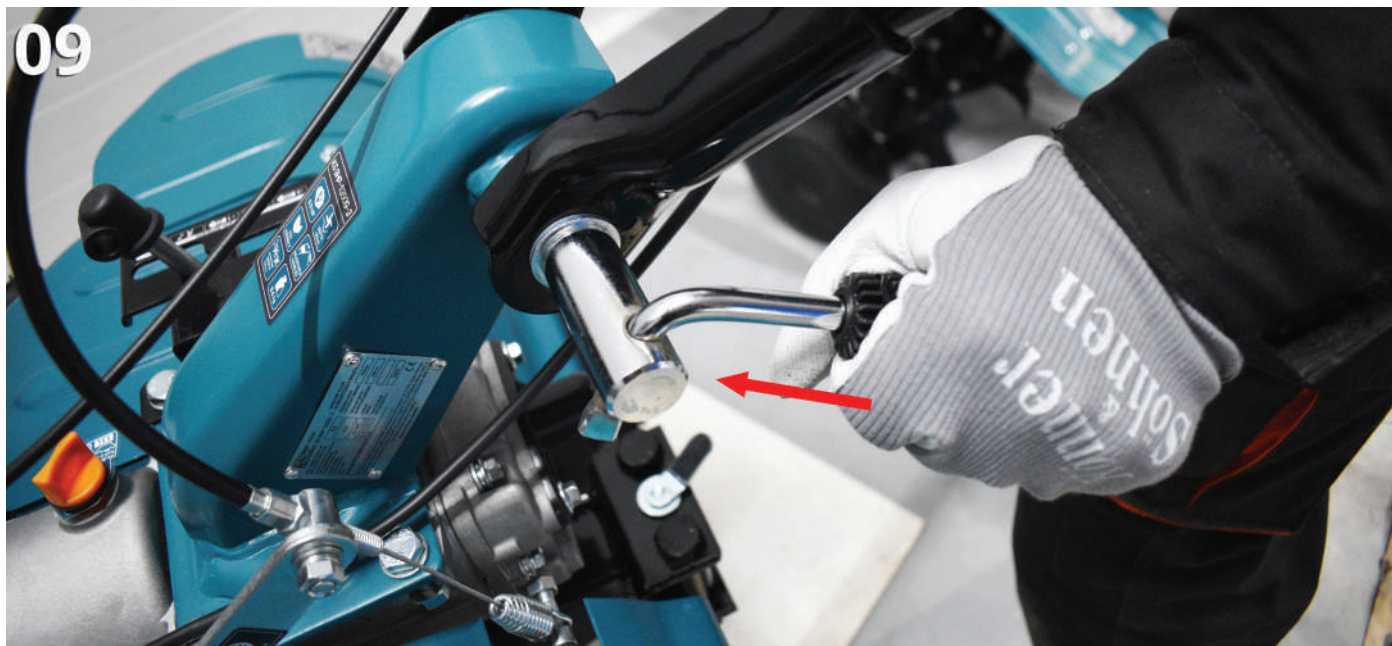

Rys.10. Przeciągnąć śrubę przez otwór sprężyny sprzęgła.



TRADITIONELLE DEUTSCHE QUALITÄT

Rys.11. Dokręcić śrubę w odpowiednim otworze na obudowie glebogryzarki.

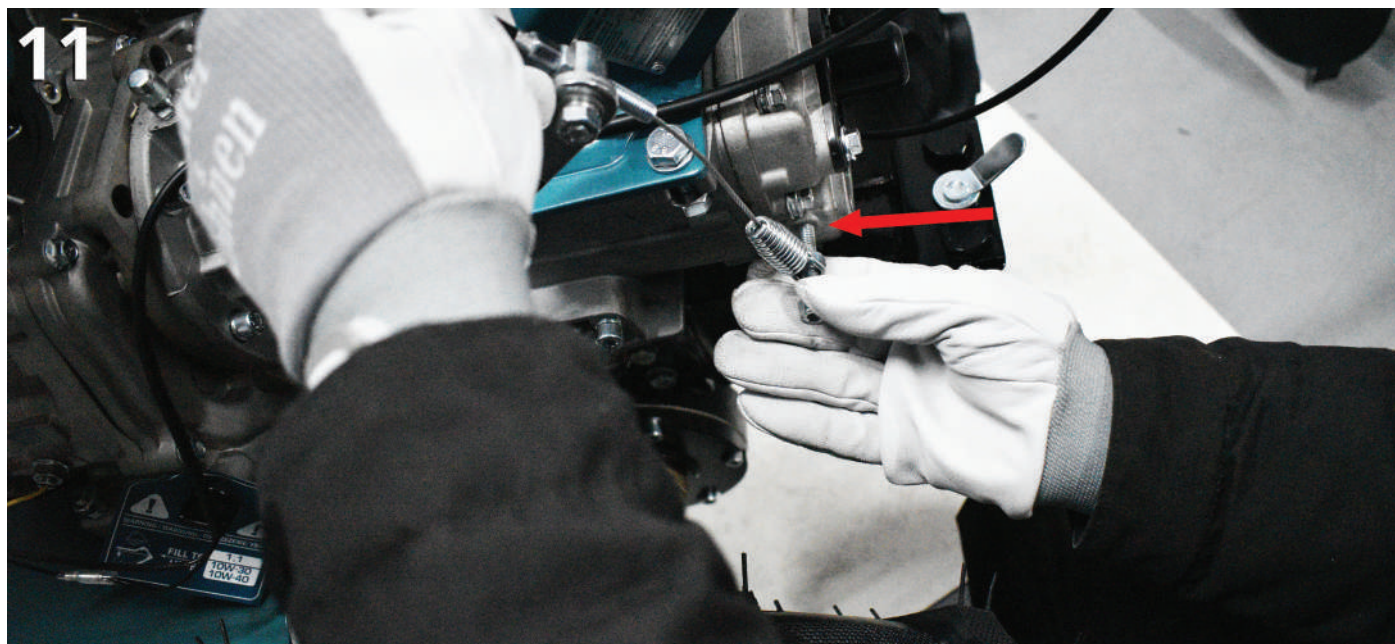

Rys.12. Zmontowany mechanizm sprzęgła.

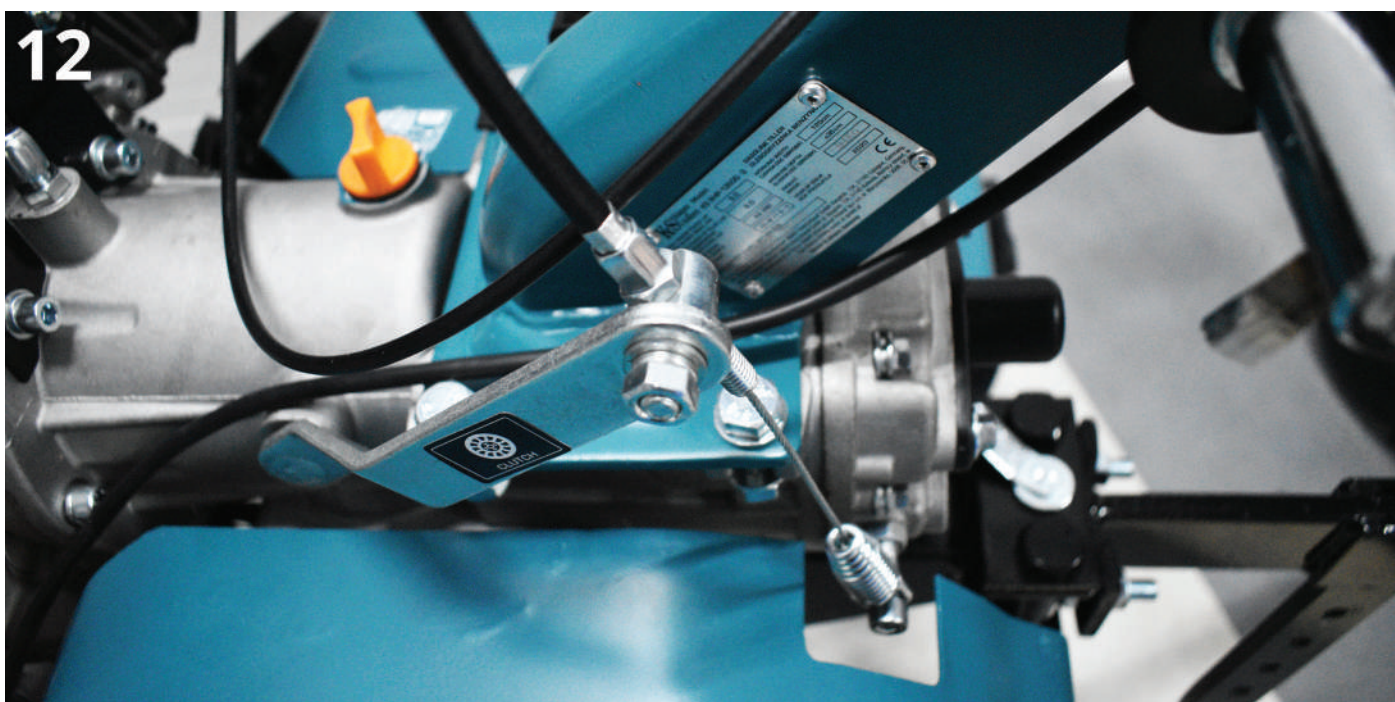

TRADITIONELLE DEUTSCHE QUALITÄT

Rys.13. Złączyć błotnik i podbłotnik za pomocą śrub i nakrętek.



Rys.14. Przymocować błotniki do korpusu glebogryzarki za pomocą śrub.

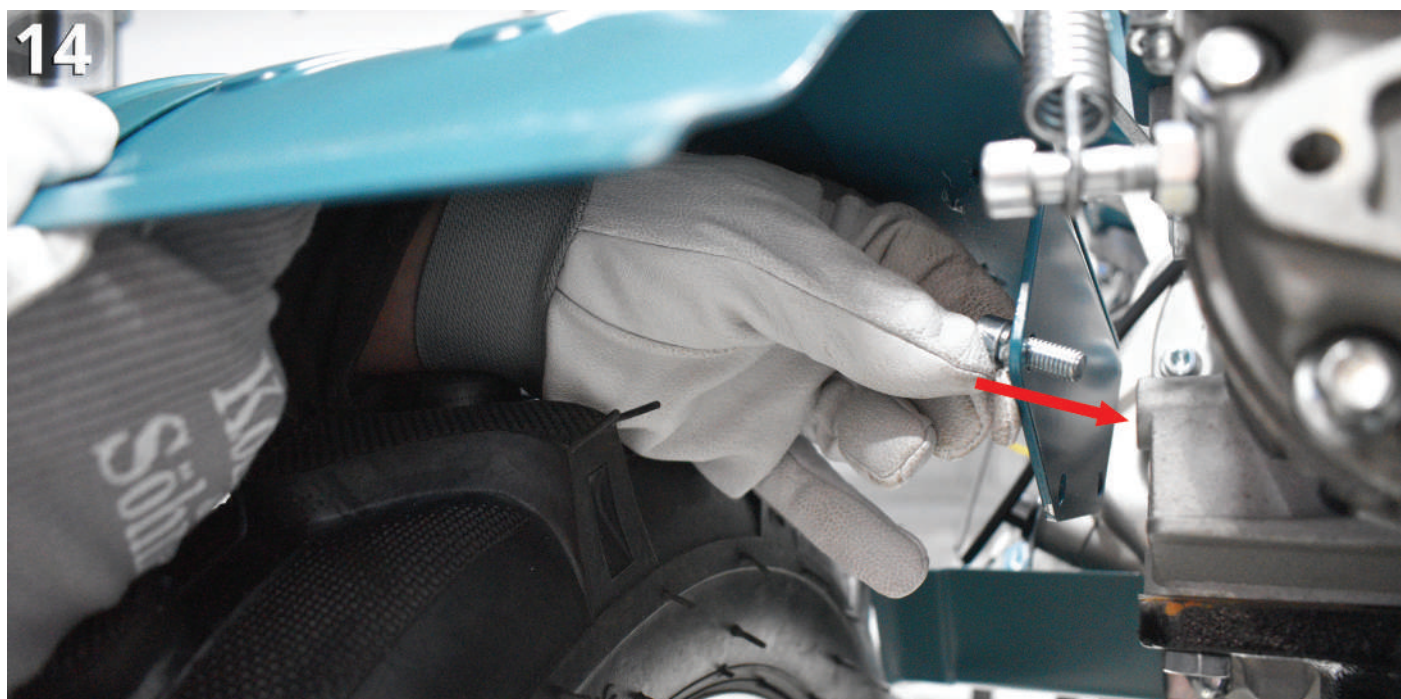

TRADITIONELLE DEUTSCHE QUALITÄT

Rys.15. Przymocować skrzynkę do uchwyty sterującego za pomocą śrub i nakrętek.



Rys.16. Miejsce złączenia wspornika i uchwyty sterującego.



TRADITIONELLE DEUTSCHE QUALITÄT

Rys.17. Przeciągnąć dźwignię zmiany biegów przez otwór wspornika.

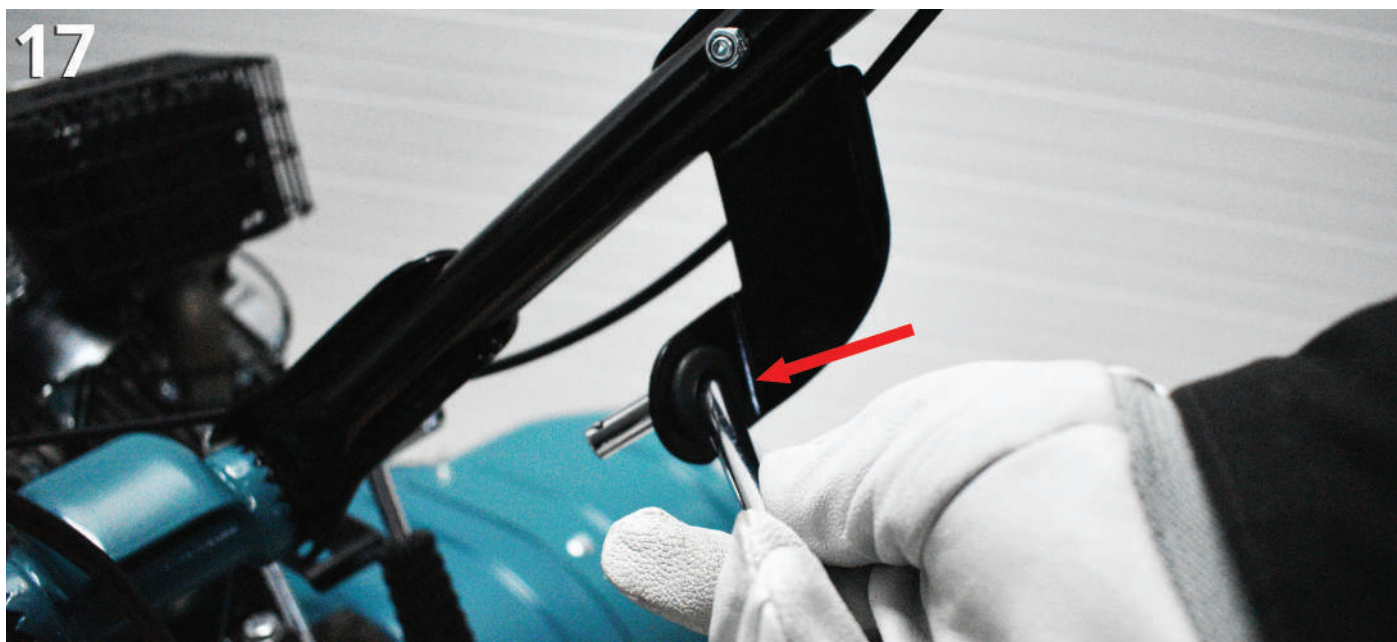

Rys.18. Złączyć uchwyt zmiany biegów z drążkiem przekładni i zabezpieczyć za pomocą zawlecзки.

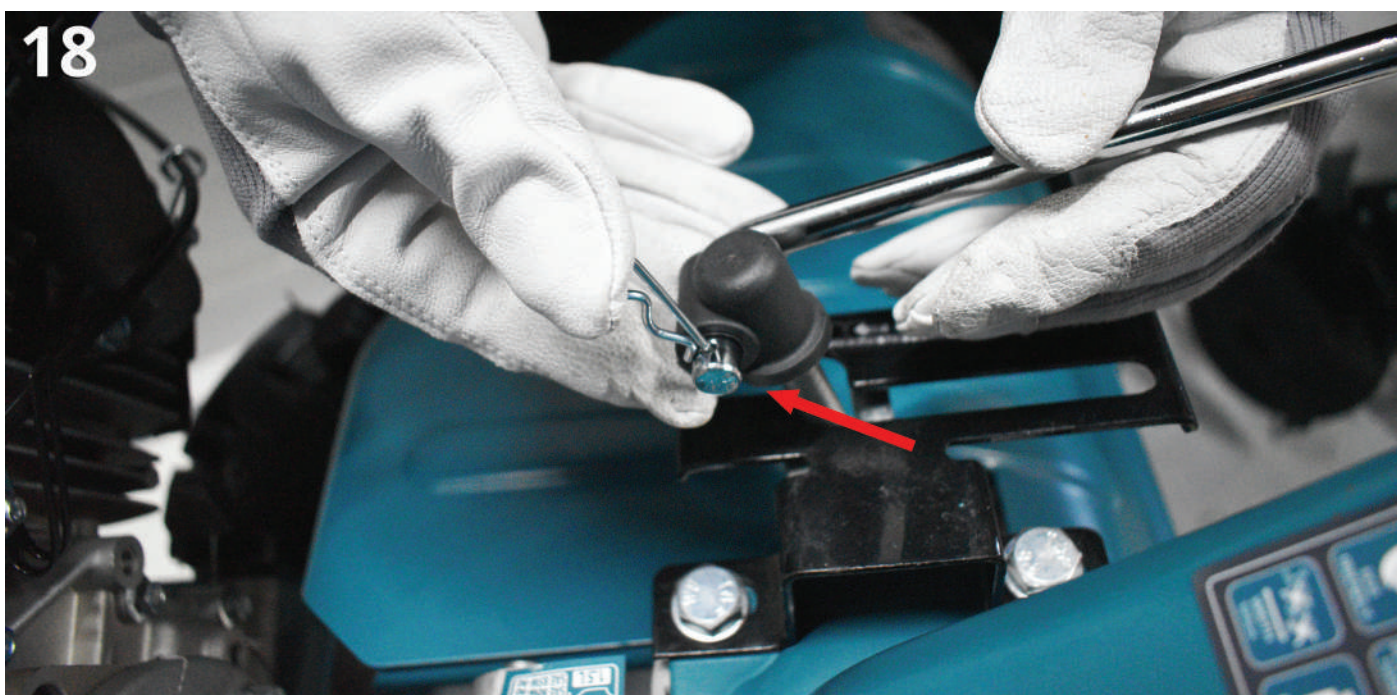

TRADITIONELLE DEUTSCHE QUALITÄT

Rys.19. Ogólny wygląd zmontowanego uchwyty zmiany biegów.

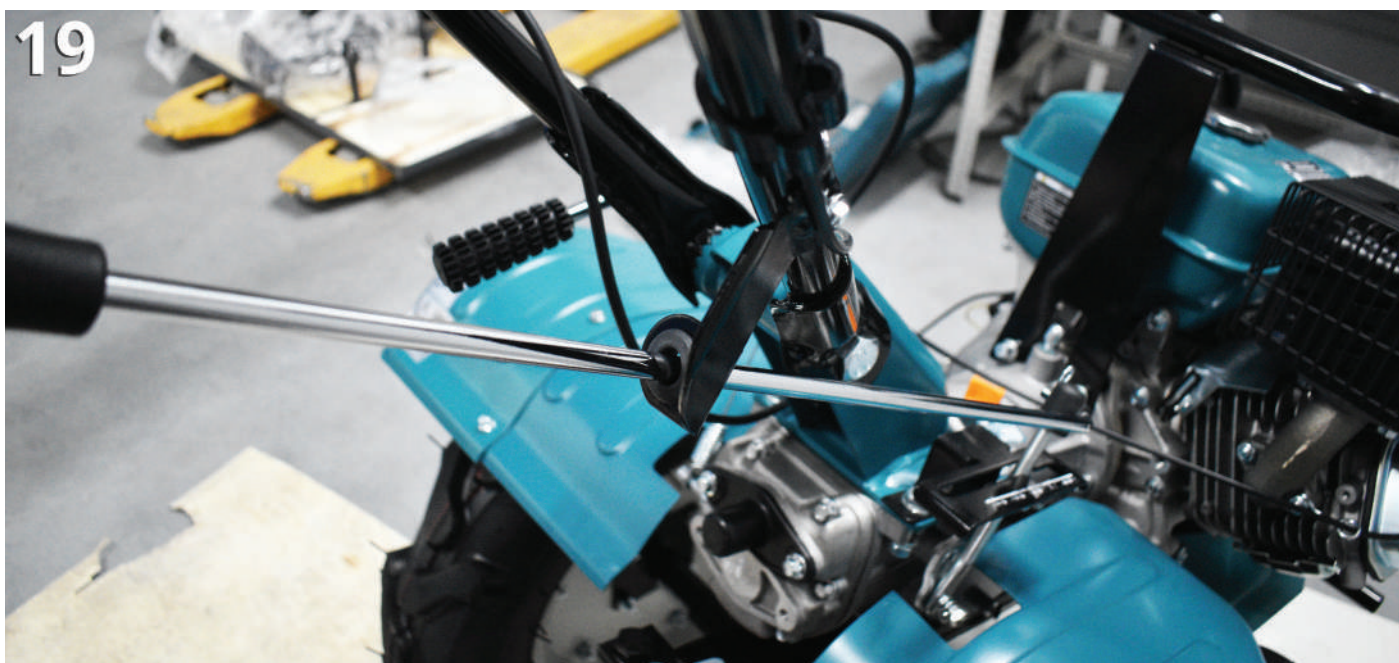

Rys.20. Zamocować zderzak ochronny do ramy glebogryzarki za pomocą śrub i nakrętek.

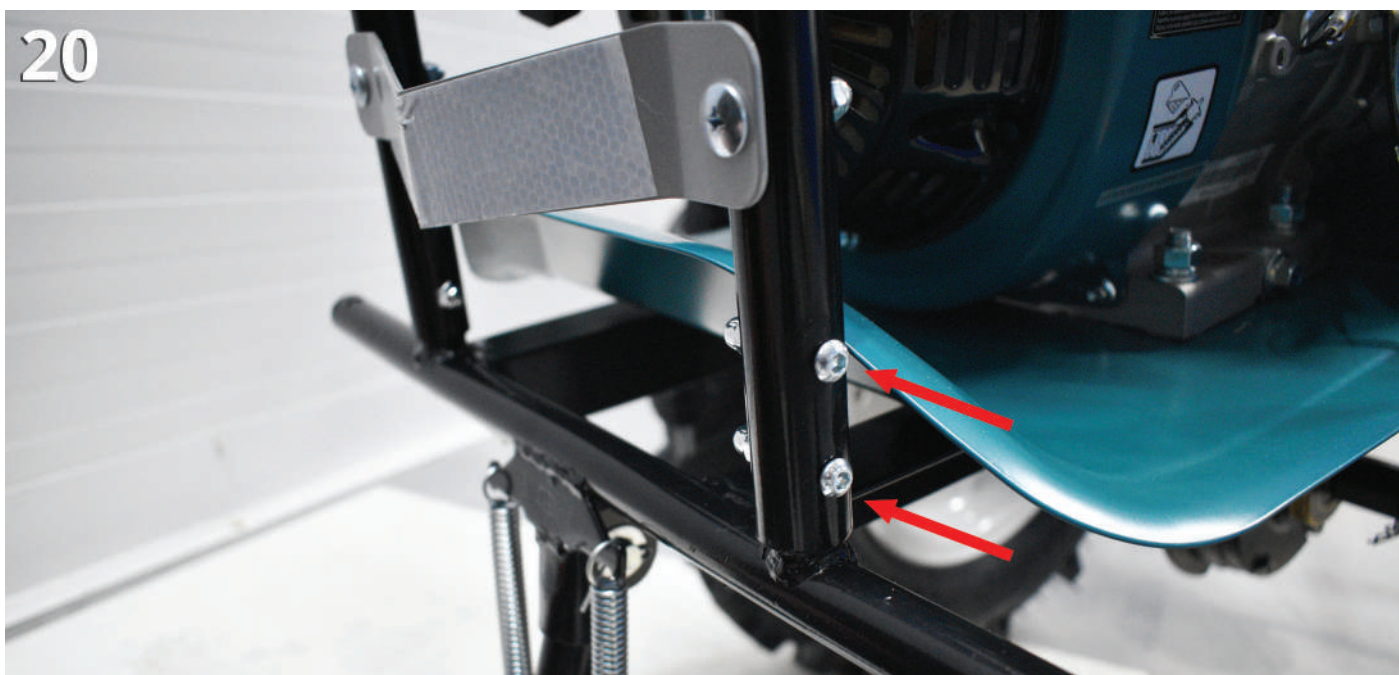

TRADITIONELLE DEUTSCHE QUALITÄT

Rys.21. Z innej strony przymocować wsporniki do korpusu glebogryzarki za pomocą śrub.

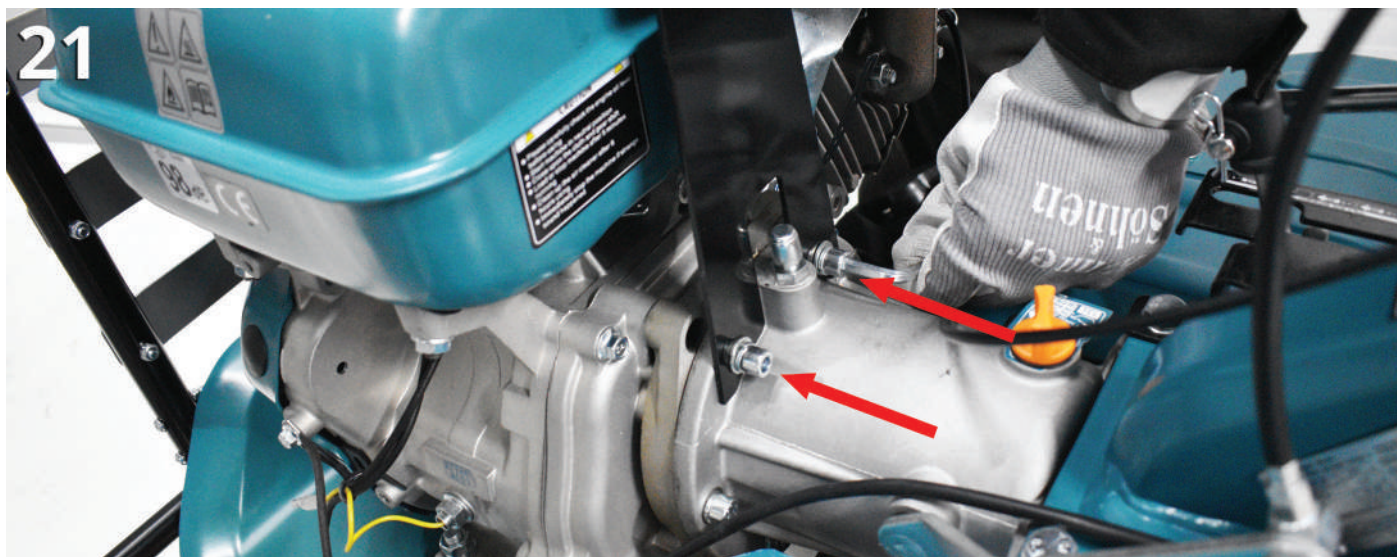

Rys.22. Połączyć górną część zderzaka ze wspornikiem za pomocą śruby i nakrętki.



TRADITIONELLE DEUTSCHE QUALITÄT

Rys.23. Miejsce mocowania dodatkowego osprzętu.

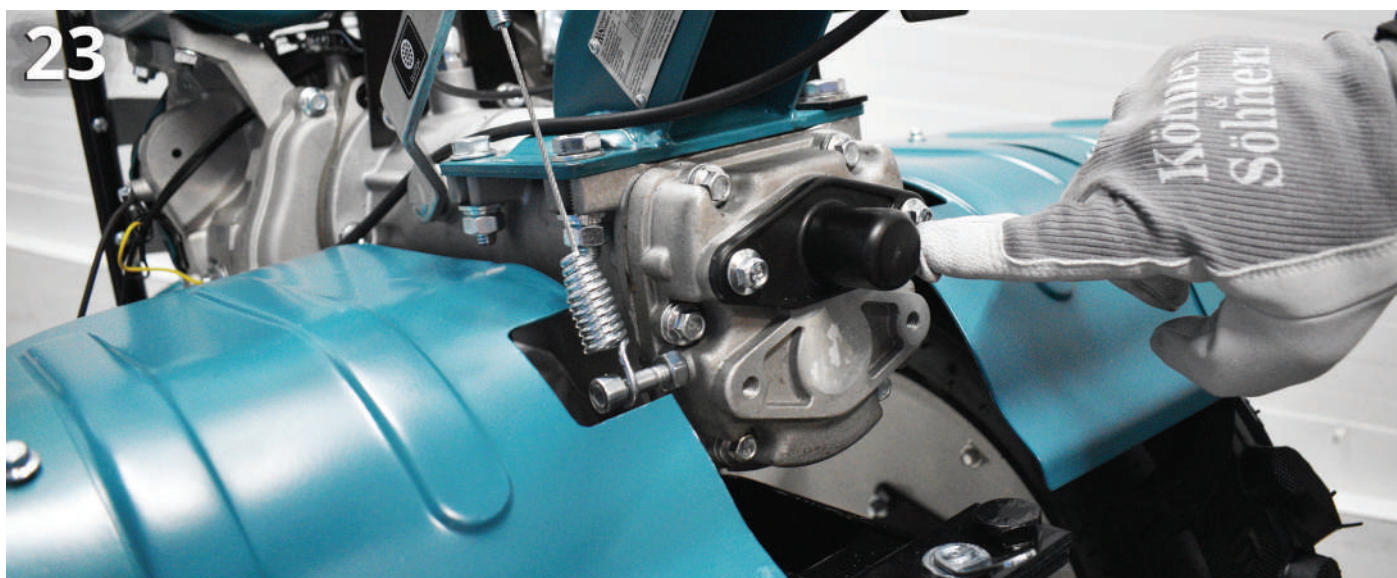

Rys.24. Przymocować półoś z frezami * do osi reduktora i ustabilizować za pomocą sworznia blokującego.

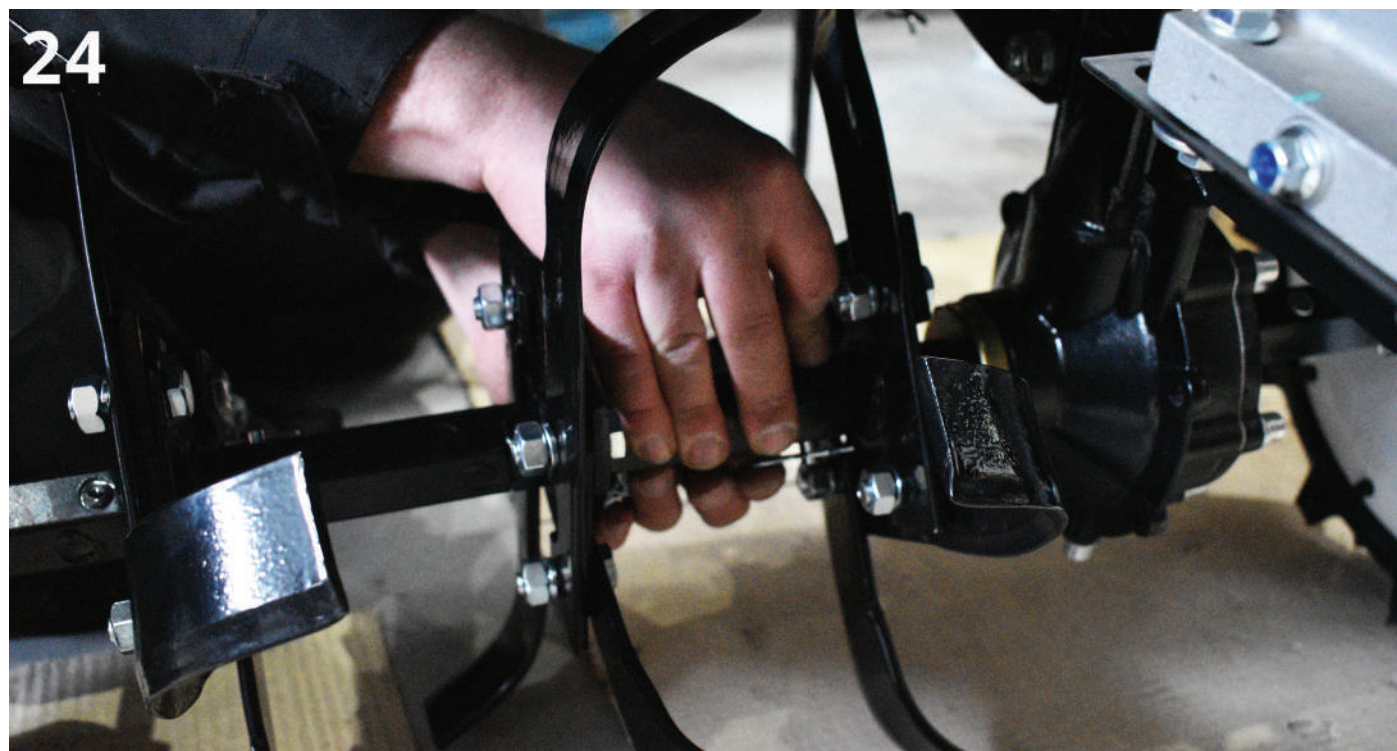

* Kolejność montażu frezów znajdziesz na końcu instrukcji.

TRADITIONELLE DEUTSCHE QUALITÄT

Rys.25. Glebogryzarka KS 9HP-1350G-3 z zamontowanymi kołami.



TRADITIONELLE DEUTSCHE QUALITÄT

Rys.1. Ogólny wygląd półosi dla noży (zmontowany i niezmontowany).

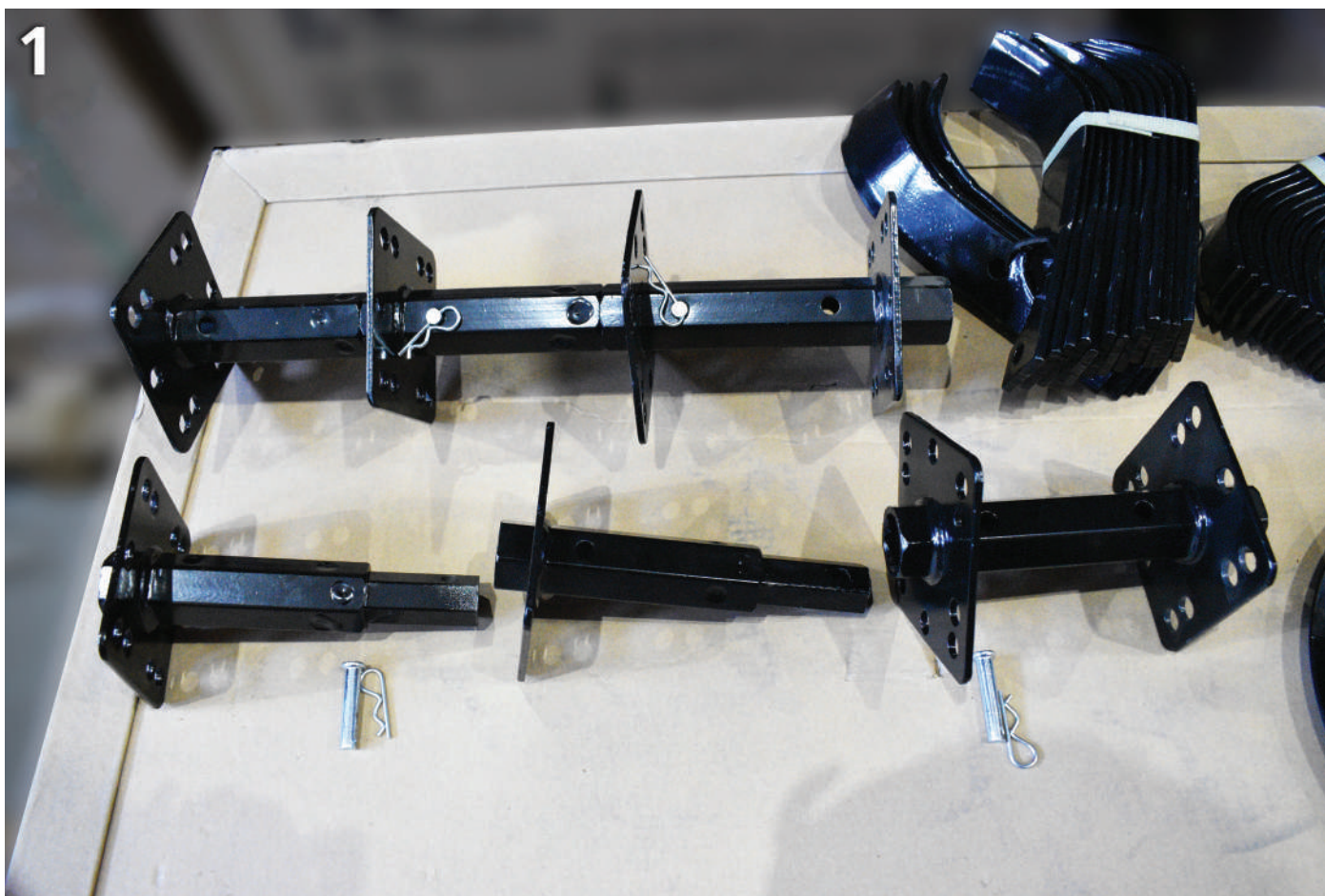

TRADITIONELLE DEUTSCHE QUALITÄT

Rys.2. Każdy nóż (lewy i prawy) - składa się z kilku sekcji. Ostrze noży musi znajdować się z przodu (w kierunku jazdy glebogryzarki).



Rys.3. Zmontuj lewe noże glebogryzarki. Ostrza lewych noży musi być zwrócone od operatora w lewo, Ostrza prawych noży – musi być zwrócone od operatora w prawo.



TRADITIONELLE DEUTSCHE QUALITÄT

Rys.4. Mocowanie noży na przykładzie lewej sekcji noży. Zamocować dwa lewe noże po stronie zewnętrznej podstawy, kierując je w lewo jeden przeciwko drugiemu.



Rys.5. Zamocować 2 prawe noże po wewnętrznej stronie podstawy, kierując je w prawo jeden przeciwko drugiemu. Ostrza wszystkich noży musi być z przodu - w kierunku ruchu glebogryzarki.



TRADITIONELLE DEUTSCHE QUALITÄT

Rys.6. Zamocować noże za pomocą śrub i nakrętek.



Rys.7. Sekcje noży łączymy między sobą za pomocą sworzni które blokujemy zawleczkami.

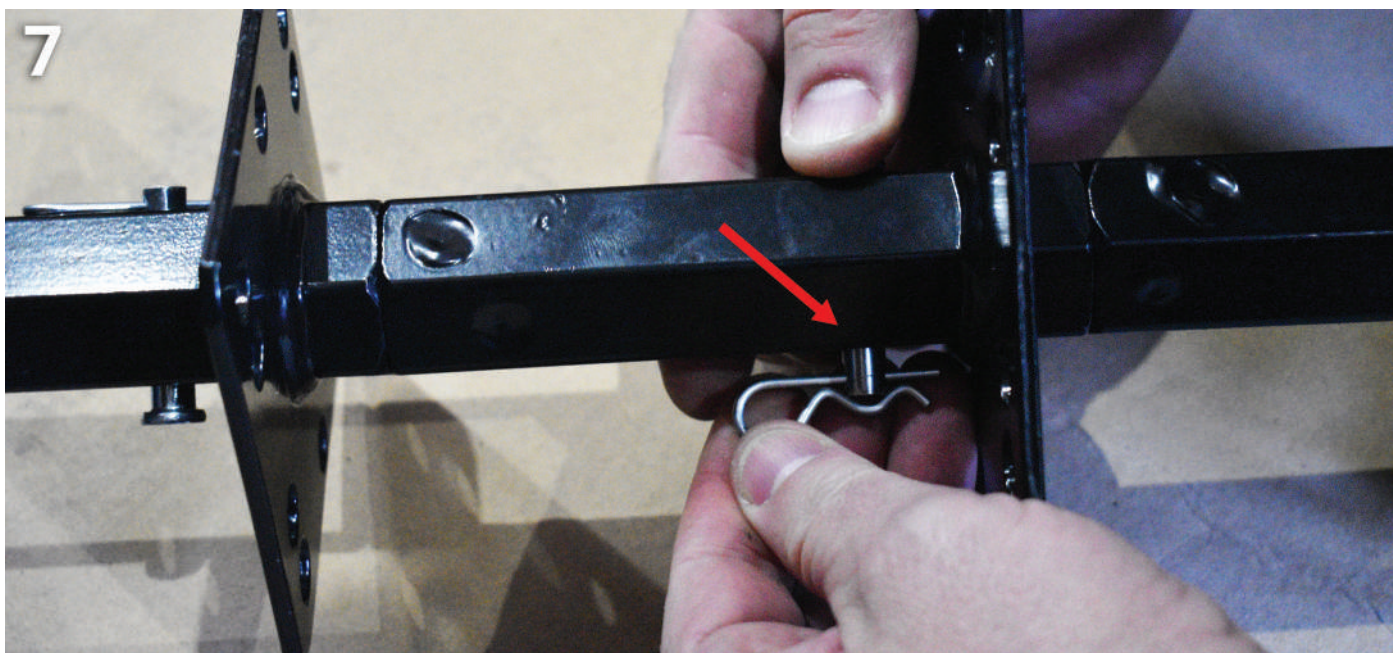

TRADITIONELLE DEUTSCHE QUALITÄT

Rys.8. Ogólny wygląd lewej sekcji noży (zmontowany). Każda sekcja musi być zamocowana na osi i przesunięta w stosunku do poprzedniej o 45 stopni w kierunku ruchu wskazówek zegara.

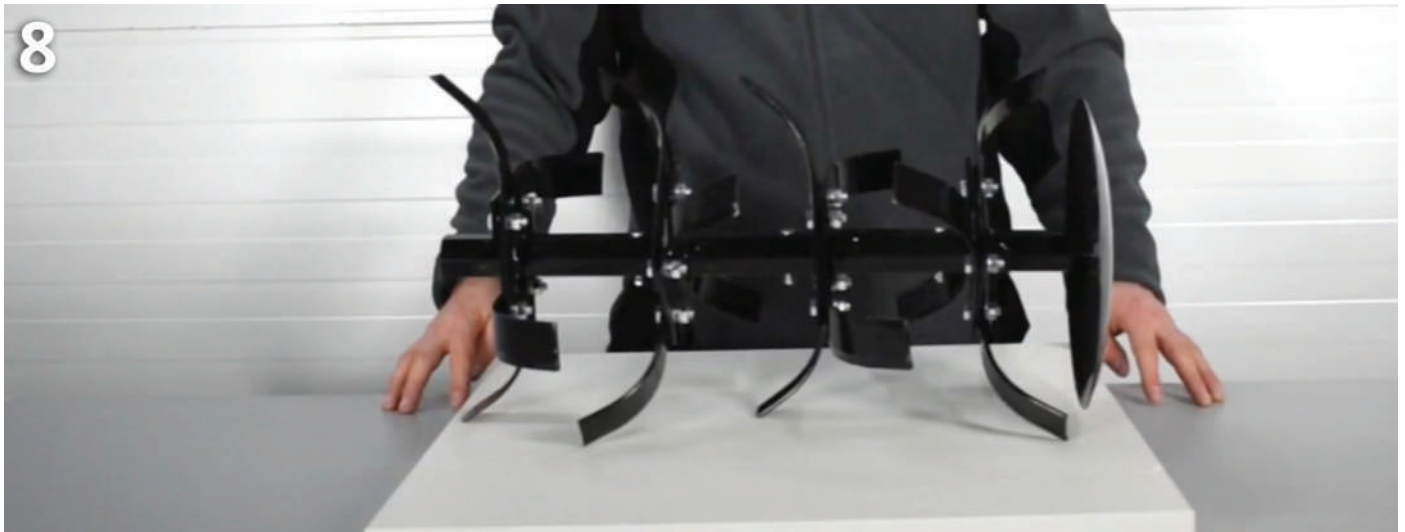

Rys.9. Prawą sekcję noży glebogryzarki zamontować w lustrzanym odbiciu do lewej sekcji. Ostrza noży muszą być z przodu w kierunku ruchu glebogryzarki.

