

GERMAN BRAND
WINNER 2022



GISÖHNER

GARDEN



SPIS TREŚCI

O MARCE HANDLOWEJ	1
K&S GARDEN	8
AKUMULATOROWE NARZĘDZIA OGRODOWE	10
Akumulatorowe pilarki łańcuchowe	12
Akumulatorowe nożyce do żywopłotu	14
Bezprzewodowy odkurzacz i dmuchawa do liści	16
Kosiarki akumulatorowe	18
Robot koszący	20
Bezprzewodowe podkaszarki ogrodowe	22
Akumulatory litowo-jonowe i ładowarki	24
PILARKI ELEKTRYCZNE	26
KOSIARKI ELEKTRYCZNE	28
ELEKTRYCZNE PODKASZARKI DO TRAWY	30
GLEBOGRYZARKI	32
Glebogryzarki elektryczne	34
Glebogryzarki benzynowe	36
WIELOSEZONOWA WIELOFUNKCYJNA MASZYNA 4 W 1	46
LUPARKI DO DREWNA I ROZDRABNIACZE	50
Luparki do drewna elektryczne i benzynowe	52
Rozdrabniacze do gałęzi	58
MOTOPOMPY	62
AKCESORIA K&S	70

SZANOWNI KLIENCI I PARTNERZY KÖNNER & SÖHNEN®!

Dziękujemy za zainteresowanie naszymi produktami i mamy nadzieję, że sprzęt Könnér & Söhnen® stanie się dla Państwa niezawodnym wsparciem!

Firma **Könnér & Söhnen®** została stworzona w Niemczech mając za cel produkcję wysokiej jakości sprzętu dostępnego do zakupu przez szerokie grono konsumentów. Dzięki wieloletniemu doświadczeniu naszych niemieckich specjalistów w produkcji generatorów i urządzeń ogrodniczych stworzyliśmy serię produktów, które spełniają koncepcję „TRADYCJE NIEMIECKIEJ JAKOŚCI”. Jest to dokładnie standard jakości przekazywany z pokolenia na pokolenie, od mistrza (eksperta) do uczniów, od ojca do syna, od producenta do konsumentów.



Urządzenia Könnér & Söhnen® spełniają nowoczesne europejskie i światowe standardy jakości, ekonomii, przyjazności dla środowiska, przeszły próbę czasu i wymagających klientów europejskich.

W 2024 roku produkty Könnér & Söhnen® są już szeroko sprzedawane w ponad **20 krajach europejskich**, istnieje ponad **300 produktów**, które zostały docenione przez międzynarodowych ekspertów i zdobyły uznane nagrody. Zajmujemy czołowe miejsca w rankingach, na równi ze światowej sławy producentami, rekomendują nas najbardziej znani światowi i regionalni partnerzy.

Nie spoczywamy na laurach i nadal dbamy o tradycje niemieckiej jakości.

EKSKLUZYWNY SILNIK MARKOWY K&S

Wszystkie produkty wytwarzane są w oparciu o własną zmodernizowaną linię potężnych silników, opracowanych przez niemieckich inżynierów specjalnie dla **Könnér & Söhnen®**. Silniki marki Könnér & Söhnen przeszły szereg testów i badań, gdzie wszystkie możliwe wady zostały wyeliminowane na etapie produkcji. Zakupiliśmy licencję na produkcję własnej linii silników Könnér & Söhnen® pod naszym logo oraz wszystkie niezbędne certyfikaty zgodności z europejskimi i światowymi normami jakości, ekonomii, przyjazności dla środowiska, w tym uzyskaliśmy certyfikaty z najnowszymi normami emisji spalin EURO 5.

- Deklarowana pojemność jest gwarantowana
- Wzmocnione, odporne na zużycie części
- Zwiększone zasoby motoryzacyjne
- Testy wielopoziomowe
- Numer seryjny
- Własna marka

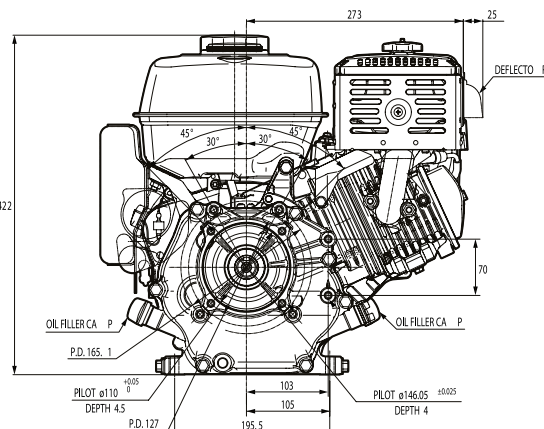

WŁASNA MARKA



NUMER SERYJNY

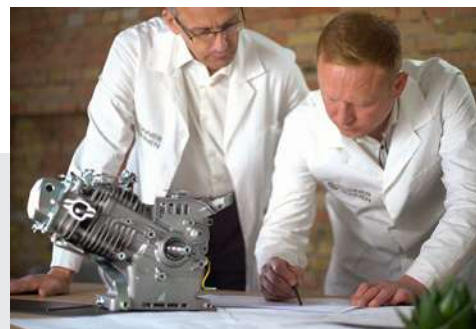

Każdy silnik generatora i sprzętu ogrodowego posiada indywidualny numer seryjny, co pozwala nam kontrolować jakość produkcji i obsługi.

KÖNNER & SÖHNEN W 2024

W 2024 roku produkty Könnér & Söhnen® są już szeroko sprzedawane w ponad w **20 krajach Europy**, obecne w USA i krajach Ameryki Łacińskiej, w wielu krajach Bliskiego i Środkowego Wschodu (Turcja, Oman, Zjednoczone Emiraty Arabskie, Katar, Izrael) oraz krajach Afryki (Maroko, Egipt, Nigeria, Etiopia). Posiadamy **5 biur i 3 oficjalne przedstawicielstwa**, własne centra serwisowe i produkcyjne w Europie oraz rozwiniętą sieć dealerską. Dziś sprzęt jest reprezentowany w **500 punktach sprzedaży detalicznej** i jest dostępny w sprzedaży dla ponad 500 milionów osób. Każdego roku wchodzimy na **3-5 nowych rynków**, otwieramy oficjalne biura, rozwijamy sieć dealerską i intensywnie zwiększamy obroty.



● BIURA SPÓŁKI ● PRZEDSTAWICIELSTWA ● PRODUKT JEST DOSTĘPNY DO ZAKUPU



Główne biuro:

DIMAX International GmbH
Flinger Broich 203, -FortunaPark-
40235 Düsseldorf, Niemcy



KRAJE ŚWIATA



PRODUKTÓW



PUNKTÓW SPRZEDAŻY



WSPARCIE SERWISOWE



Könnér & Söhnen® rozwija się dynamicznie i jest zainteresowany nowymi partnerami i rynkami zbytu.
Z poważaniem, zespół Könnér & Söhnen®.

ZAKRES PRODUKTÓW

Po zidentyfikowaniu wszystkich oczekiwań konsumentów i dla maksymalnego zaspokojenia potrzeb naszych klientów, wybraliśmy gamę produktów o najbardziej optymalnych właściwościach, z najlepszymi wskaźnikami niezawodności i funkcjonalności.

K&S ENERGY

- Balkonowe systemy magazynowania energii słonecznej
- Przenośne stacje zasilania, panele słoneczne
- Generatory prądu stałego (DC)
- Generatory (benzynowe, LPG, dieslowskie, inwertorowe)
- Dieslowskie stacje



K&S GARDEN

- Narzędzia ogrodowe zasilane akumulatorem litowo-jonowym:
 - pilarki łańcuchowe,
 - kosiarki do trawy,
 - nożyce do żywopłotów,
 - podkaszarki do trawy
- Elektryczne piły łańcuchowe
- Łuparki do drewna
- Rozdrabniarki
- Glebogryzarki (elektryczne i benzynowe)
- Motopompy
- Wielosezonowa wielofunkcyjna maszyna 4 w 1



K&S CONSTRUCTION

- Ubijarki wibracyjne
- Ubijarki płytowe
- Kompresor powietrza



K&S AUTO

- Stacja ładowania samochodów elektrycznych
- Urządzenie rozruchowe
- Przenośne sprężarki powietrza
- Odkurzacze samochodowe
- Akcesoria samochodowe



NAJNOWSZE TECHNOLOGIE

Idąc za postępowaniem technologicznym, Könnner & Söhnen® stale aktualizuje swoją ofertę i wprowadza nowe rozwiązania, które pozwalają naszym urządzeniom być nie tylko bardziej niezawodnymi, ekologicznymi i ekonomicznymi w użytkowaniu, ale także spełniać wszelkie życzenia naszych klientów.



Dbamy o środowisko, dlatego w każdej linii produktowej znajdują się produkty wykorzystujące nowoczesne technologie Ekologiczne. Technologię, które pomagają zmniejszyć szkodliwy wpływ na środowisko:

“EKOLOGICZNE” ŹRÓDŁA ENERGII

Balkonowe systemy magazynowania energii słonecznej od Könnner & Söhnen® to nowoczesne autonomiczne systemy zasilania, które pozwalają przekształcić zwykły balkon w źródło czystej i bezpłatnej energii słonecznej.

Przenośne stacje ładowania i panele słoneczne - „ekologicznie czyste” innowacyjne źródła prądu, które podczas użytkowania nie wytwarzają szkodliwych odpadów, nie wpływają na środowisko i klimat w regionie.

ZGODNOŚĆ Z “ZIELONĄ ENERGIĄ

Integracja z „zieloną” energią (elektrownie słoneczne, wiatrowe) - generatory prądu stałego (24-54 V) i generatory z wbudowanym systemem AVR można podłączyć do sterownika paneli słonecznych, aby uruchomić automatyczne ładowanie baterii i zasilić dom w energię elektryczną.

EURO 5 - generatory budowane są w oparciu o markowe silniki K&S spełniające aktualną normę emisji spalin EURO 5.

DUAL FUEL - modele dwupaliwowe pracują zarówno na gazie (propan-butan) jak i benzynie, mogą być używane zarówno z przenośną butlą gazową, jak i ze stacjonarnym zbiornikiem na gaz. Gaz jest paliwem czystszy ekologicznie niż benzyna - zapewnia mniejszą emisję szkodliwych substancji spalin do atmosfery.

Innowacyjny system akumulatorowy narzędzi ogrodowych i budowlanych “JEDEN AKUMULATOR = WIELE NARZĘDZI”

Narzędzia akumulatorowe grup urządzeń ogrodniczych i budowlanych są przyjazne dla środowiska, ponieważ nie generują szkodliwych odpadów podczas pracy i nie mają negatywnego wpływu na środowisko ani klimat w regionie. Użycie jednego akumulatora do wszystkich narzędzi zmniejsza ilość odpadów, eliminując potrzebę utylizacji wielu różnych akumulatorów, co dodatkowo przyczynia się do ochrony środowiska. Także grupa urządzeń ogrodniczych Könnner & Söhnen® obejmuje modele oparte na ekologicznych silnikach elektrycznych.

KÖNNNER & SÖHNEN® - KONTROLA JAKOŚCI NA KAŻDYM ETAPIE PRODUKCJI

Wszystkie urządzenia Könnner & Söhnen® są produkowane pod kontrolą niemieckich inżynierów i poddawane są testom na różnych etapach produkcji. Dzięki temu odsetek telefonów do działu serwisowego wynosi mniej niż 1%.



NAJNOWOCZEŚNIEJSZY SPRZĘT

- Kontrola zakupionych części zamiennych pod kątem zgodności z europejskimi wymaganiami, normami jakości i bezpieczeństwa;
- Kontrola na etapie produkcji i montażu urządzeń.

WŁASNE CENTRA SERWISOWE I PRODUKcyjne W EUROPIE

- Kontrola każdej gotowej partii towaru przed wysyłką z fabryki;
- Kontrola we własnym centrum serwisowo-produkcyjnym w Europie w celu dopuszczenia do sprzedaży.

CERTYFIKATY JAKOŚCI

Urządzenia Könnner & Söhnen® posiadają wszystkie niezbędne certyfikaty zgodności z europejskimi i międzynarodowymi normami jakości, w tym z nowoczesną normą emisji EURO 5.



NAGRODY MIĘDZYNARODOWE

Jesteśmy dumni, że jakość i niezawodność urządzeń **Könnér & Söhnen®** doceniają międzynarodowi eksperci i wyróżniają prestiżowymi nagrodami. Skrupulatni niemieccy eksperci w dziedzinie innowacji technicznych przeprowadzili gruntowne badania i testy produktów i zauważyli, że producent urządzeń **Könnér & Söhnen®** zapewnia swoim konsumentom niezawodny produkt, który różni się od produkcji masowej, a także ekskluzywnie innowacyjne rozwiązania i łatwość użytkowania.



FORBES DIAMONDS 2023

Poland • 2023

Forbes odznaczył zwycięzcą DIMAX International Poland Sp. z o.o. w nominacji **Forbes Diamonds 2023**, jako najszybciej rozwijająca się firmę, która wybrała właściwą strategię i rozwija się bardzo dynamicznie. Strategia formowania asortymentu produktów z naciskiem na nowoczesne technologie i rozwój nowych ekskluzywnych technologii, a także kompetentne budowanie struktury firmy i interakcja zarówno wewnątrz, jak i na zewnątrz firmy pozwoliły osiągnąć taki sukces.



ZNAKOMITE MARKI

Niemcy • 2022

W 2022 roku sprzęt **Könnér & Söhnen®** wygrał konkurs i otrzymał jednocześnie dwie niemieckie nagrody od **German Brand Award'22** w nominacjach:

- Excellent Brands - Industry, Machines & Engineering
- Excellent Brands - Product Brand of the Year

Wśród 1200 nadesłanych zgłoszeń wyłącznie niemieckich marek, bezstronni eksperci wyróżnili sprzęt **Könnér & Söhnen®** w dwóch kategoriach Doskonałej Marki: „Przemysł, Maszyny i Inżynieria” oraz „Produkt Roku”. Kryteria oceny są przejrzyste i otwarte.



NAGRODA PLUS X

Niemcy • 2019

W 2019 roku sprzęt **Könnér & Söhnen®** zdobył prestiżową niemiecką nagrodę **Plus X Award** w trzech nominacjach jednocześnie:

- Wysoka jakość
- Łatwość użycia
- Funkcjonalność

Plus X Award to jedna z największych na świecie nagród, która poświadcza jakość i niezawodność produktów. Niemieccy eksperci potwierdzili, że produkty **Könnér & Söhnen®** spełniają wymagania najwyższej jakości produktów, a także stwierdzili, że sprzęt został opracowany z uwzględnieniem potrzeb najbardziej wymagających klientów.



WYBÓR EKSPERTÓW

Polska • 2018

W 2018 roku produkty **Könnér & Söhnen®** otrzymały prestiżową nagrodę „**Złoty Medal**” w nominacji „**Wybór profesjonalistów w Polsce**”.

Sprzęt **Könnér & Söhnen®** został uznany przez doświadczonych europejskich ekspertów i profesjonalistów za sprzęt spełniający wymagania zaawansowanych technologii.

Nagroda ta świadczy o jakości produktów i wysokim potencjale produkcyjnym **Könnér & Söhnen®**.



PRODUKT ROKU

Ukraina • 2016

W 2016 roku produkty **Könnér & Söhnen®** zdobyły nagrodę „UKRAIŃSKI OLIMPUS NARODOWY” i zostały uznane za „NAJLEPSZY PRODUKT ROKU” w kategorii sprzęt ogrodniczy i generatory na podstawie stosunku ceny do jakości produktów.

Marka **Könnér & Söhnen®** zajęła swoją niszę w średniej kategorii cenowej, oferując kupującemu produkt wysokiej jakości z obecnością wszystkich europejskich certyfikatów w przystępnej, demokratycznej cenie.

GEpardy BIZNESU

Polska • 2022

Dimax International Poland Sp. z o.o. w Starych Babicach została wyróżniona przez Instytut Europejskiego Biznesu w XVII edycji Konkursu **Gepardy Biznesu 2022**, XV edycji Konkursu Brylanty Polskiej Gospodarki 2022, XV edycji Konkursu **Efektywna Firma 2022** i X edycji Konkursu **Mocna Firma 2022** na podstawie danych finansowych z Krajowego Rejestru Sądowego.

BRYLANT POLSKIEJ GOSPODARKI



STATUETKA GEPARD BIZNESU



STATUETKA EFEKTYWNA FIRMA



STATUETKA MOCNA FIRMA



Spółka rozwija się bowiem dynamicznie – średnia z dynamik przychodów i zysku netto w latach 2019-2020 wyniosła w jej przypadku 454,8%. To przyniosło jej tytuł **Gepard Biznesu 2022**.

Działa też efektywnie – średni stosunek zysku netto do przychodów w latach 2019 i 2020 r. osiągnął poziom 10,7%. To dało jej tytuł **Efektywna Firma 2022**. A razem zapewniło jej tytuł **Mocna Firma Godna Zaufania 2022**. Wartość rynkowa przedsiębiorstwa w marcu 2021 r. została w sposób uproszczony oszacowana przez Instytut Europejskiego Biznesu na 61 mln zł, co dało mu tytuł **Brylant Polskiej Gospodarki 2022**.

Sprzedaje urządzenia niemieckiej marki **Könnér & Söhnen®** wysokiej jakości w przystępnych cenach.

ZALETY DLA DEALERÓW

Dzięki zespołowi profesjonalistów z ponad 15-letnim doświadczeniem w tworzeniu i realizacji techniki, dokładnie znamy potrzeby każdego kanału sprzedaży i zapewniamy naszym partnerom kompletny pakiet niezbędnych materiałów. Tworzymy wszystkie niezbędne warunki dla Waszych udanych sprzedaży, dlatego grupa firm Dimax Group przejmuje całą obsługę posprzedażną klientów na całym terytorium sprzedaży.

✓ WYSOKIEJ JAKOŚCI TOWAR SPRAWDZONY PRZEZ CZAS I WYMAGAJĄCYCH EUROPEJSKICH KLIENTÓW

Nasze urządzenia mają wiele pozytywnych opinii od klientów i podziękowań od naszych stałych partnerów.

✓ MIĘDZYNARODOWA OBSŁUGA KLIENTÓW I PARTNERÓW

- kompleksowa obsługa posprzedażna klientów;
- profesjonalne konsultacje na każdy temat techniczny;
- zapewnienie instrukcji, zdjęć i materiałów wideo dotyczących korzystania z urządzeń;
- szkolenie sprzedawców w zakresie asortymentu produktów;
- serwis z użyciem oryginalnych części zamiennych;
- 2 lata oficjalnej ograniczonej gwarancji.

✓ PRZEDSPRZEDAŻOWA KONTROLA

Z każdej gotowej partii towarów losowo wybrane modele są wysyłane do kontroli do własnego serwisowo-produkcyjnego centrum w Europie, w celu sprawdzenia zgodności ze specyfikacjami zatwierdzonymi przez inżynierów Könnner & Söhnen® oraz wydania certyfikatu dopuszczenia do sprzedaży.

✓ DZIAŁ MARKETINGU I PROJEKTOWANIA

Oferujemy pełny zestaw materiałów marketingowych i informacyjnych: zdjęcia, filmy, przeglądy 3D, materiały reklamowe POS i WEB (katalogi, broszury, promocje, mailings, banery, wsparcie w brandingowaniu sal wystawowych, usługi projektowania stron internetowych i wsparcia technicznego).



WYSOKA
JAKOŚĆ



SZEROKI
SEGMENT KLIENTÓW

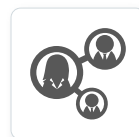

SZKOLENIE
PERSONELU



OBSŁUGA
POSPRZEDAŻOWA



ATRAKCYJNE
WARUNKI WSPÓŁPRACY



DZIAŁANIA
PRZEDSPRZEDAŻOWE



CAŁOŚCIOWE
WSPARCIE
MARKETINGOWE



OBSŁUGA TECHNICZNA
WYSOKIEJ JAKOŚCI

WYBIERAJĄC KÖNNER & SÖHNEN®, STAJECIE SIĘ CZĘŚCIĄ ROZLEGŁEJ FIRMY
I OTRZYMUJECIE GOTOWY BIZNES „POD KLUCZ”

100% WSPARCIE SERWISOWE

Zapewniamy 100% wsparcie serwisowe i posprzedażową obsługę klienta na całym obszarze sprzedaży

MIĘDZYNARODOWA OBSŁUGA KLIENTÓW I PARTNERÓW

- profesjonalne konsultacje we wszelkich kwestiach technicznych
- pełna obsługa klienta po sprzedaży
- szkolenie sprzedawców sprzętu Könnner & Söhnen®

PAKIET MATERIAŁÓW WIDEO O WYKORZYSTANIU SPRZĘTU

- rozpoczęcie pracy
- uruchomienie
- obsługa poszczególnych funkcji
- inne

GWARANCJA I SERWIS

- wysokiej jakości serwis z wykorzystaniem oryginalnych części zamiennych
- udzielanie międzynarodowej gwarancji



JESTEŚMY ZAINTERESOWANI TWOIM SUKCESEM! ZAPRASZAMY DO WSPÓŁPRACY!

ROSNĄCE ROZPOZNAWANIE MARKI

Szybki rozwój – na każdym rynku, na który wchodzimy, mamy silną promocję i silną pozycję sprzedażową. Co roku bierzemy udział w wiodących targach na całym świecie.



NIEMCY
KELN
2016 • 2018
2022



TANZANIA
DAR ES SALAAM
2022



POLSKA
POZNAŃ
2018 • 2019



POLSKA
POZNAŃ
2016 • 2017
2018 • 2019



KENIA
NAIROBI
2022



ZEA
DUBAI
2018 • 2022



POLSKA
WARSZAWA
2018



ETIOPIA
ADDIS ABABA
2023



EGIPT
KAIR
2022

JESTEŚMY ZAUFANI

Zaufanie klientów to bardzo ważna gwarancja dalszego efektywnego rozwoju dla każdego biznesu. Cenimy każdego klienta i jesteśmy dumni, że doradzają nam światowej sławy partnerzy handlowi



SZEROKI SEGMENT KUPUJĄCYCH

Stworzyliśmy gamę urządzeń o najbardziej poszukiwanych funkcjach dla wszelkich potrzeb konsumentów. Produkty **Könnér & Söhnen®** znajdują zastosowanie zarówno w życiu codziennym, jak i w różnym rodzaju biznesach.

Najlepszy stosunek jakości do ceny!

ADDICKS & KREYE CONTAINER SERVICE GMBH USŁUGI KONTENEROWANIA	LUOS MASSIVHAUS GMBH FIRMA BUDOWLANA	BLUMENTRITT MEDIZINTECHNIK/ INH. THOMAS MATZIK PRODUCENT SPRZĘTU MEDYCZNEGO	THÜNEN – INSTITUT FÜR AGRARKLIMASCHUTZ ROLNICZY INSTYTUT OCHRONY KLIMATU
GERICKE NUTZFAHRZEUGSERVICE UND FAHRZEUGBAU GMBH NAPRAWA CIĘŻARÓWEK	QUAST WASSERTECHNIK REMONT BASENÓW	FISCHBACHER GMBH+CO. KG SPRZĘT BUDOWLANY	HERIBERT & HEIDI HAUSER OSIEDLE
CATHERINE LEBLANC CENTRUM FITNESS	QUAD ET MOTO GENTIANE LASCOURTINES WSZYSTKO DLA QUADÓW I MOTOCYKLI	PJSC „UKRTELEKOM” NAJWIĘKSZY OPERATOR TELEKOMUNIKACYJNY NA UKRAINIE STAŁA KOMUNIKACJA	PANSTWOWA S UZBA UKRAINY DS. SYTUACJI NADZWYCZAJNYCH WYPOSAŻENIE MASZYN PRZECIWOZAROWYCH
«STEPHANE REA LA PETITE» RESTAURACJA KUCHNI FRANCUSKIEJ	FURNIDE LOJA WILLA	UKRZALIZNYCIA (KOLEJE UKRAI SKIE) NAJWIĘKSZY KRAJOWY PRZEWOZNIK TOWARÓW I PASAŻERÓW NA UKRAINIE	„112 UKRAINA” INFORMACYJNY KANAŁ TELEWIZYJNY

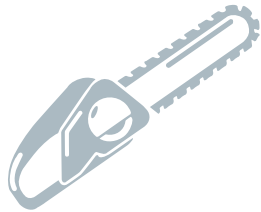

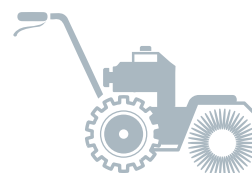
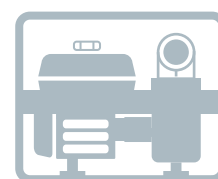
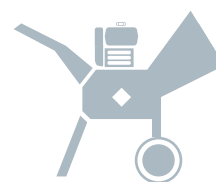

AKUMULATOROWE NARZĘDZIA OGRODOWE

Akumulatorowe narzędzia ogrodowe Könnert & Söhnen® to innowacyjne rozwiązanie w świecie narzędzi akumulatorowych, które otwierają nowe perspektywy dla wygody i wydajności pracy. Dzięki różnorodnej gamie narzędzi ogrodniczych Könnert & Söhnen® zarówno początkujący, jak i profesjonaliści mają możliwość wykonywania każdego zadania ogrodniczego.

Akumulatory litowo-jonowe Könnert & Söhnen® o mocy od 20 V i pojemności od 2 do 8 Ah są uniwersalnymi źródłami zasilania dla szerokiej gamy narzędzi ogrodniczych, które można aktywnie używać przez cały rok – od nożyc do żywopłotu wiosną, kosiarek i podkaszarek latem, po odkurzacze ogrodowe i pilarki jesienią. Nawet piły łańcuchowe i kosiarki do trawy otrzymują odpowiednią ilość energii, aby zapewnić efektywną pracę. Duża pojemność akumulatorów gwarantuje długi czas pracy co pozwala uniknąć częstego ładowania i jest niezbędne przy wykonywaniu dużych zadań roboczych.

Dzięki narzędziom akumulatorowym Könnert & Söhnen® praca w ogrodzie staje się łatwiejsza i bardziej produktywna.

PILARKI ŁAŃCUCHOWE



Długość
prowadnicy
12"/14"/16"

NOŻYCE DO ŻYWOPŁOTU



Długość
cięcia
22" (55 cm)

ODKURZACZ I DMUCHAWA DO LIŚCI



Maks. natężenie
przepływu powietrza
270 km/h

KOSIARKI DO TRAWY



Wysokość
cięcia
25-75 mm

PODKASZARKI OGRODOWE



Prędkość bez
obciążenia
5500-7500 obr./min.

✓ KORZYŚCI EKONOMICZNE

Akumulatory stanowią istotny element kosztów narzędzi bezprzewodowych, jednak możliwość wykorzystania tego samego akumulatora w różnych narzędziach może przynieść znaczne oszczędności. Uniwersalne akumulatory Könnert & Söhnen® są kompatybilne ze wszystkimi naszymi akumulatorowymi narzędziami ogrodowymi, co oznacza, że użytkownicy muszą tylko raz zakupić akumulator o wybranej pojemności oraz ładowarkę, a następnie mogą korzystać z nich w dowolnym narzędziu akumulatorowym dostępnym w naszej ofercie.

✓ WYGODA PODCZAS PRACY

Korzystanie z jednego akumulatora dla wielu narzędzi znacznie upraszcza pracę, oszczędza czas i ogranicza przerwy w pracy. Nie ma potrzeby przenoszenia, przechowywania lub monitorowania stanu naładowania różnych akumulatorów. Nie ma potrzeby przenoszenia, przechowywania lub monitorowania stanu naładowania różnych akumulatorów. Jeśli musisz wykonać kilka różnych zadań, możesz zabrać ze sobą tylko jedną baterię i używać jej z różnymi narzędziami. Narzędzia bez baterii są znacznie lżejsze.

✓ MAKSYMALNA MOBILNOŚĆ

Nowoczesne akumulatorowe narzędzia ogrodnicze oferują maksymalną mobilność i niezależność od zasilania sieciowego, umożliwiając korzystanie z nich w trudno dostępnych miejscach i odległych obszarach. Najnowsze akumulatory litowo-jonowe stały się bardziej pojemne i wydajne, umożliwiając narzędziom dłuższą i bardziej wydajną pracę oraz większą wydajnością.

✓ PRZYJAZNOŚĆ DLA ŚRODOWISKA

Narzędzia akumulatorowe są przyjazne dla środowiska, ponieważ nie generują szkodliwych odpadów podczas pracy i nie mają negatywnego wpływu na środowisko ani klimat w regionie. Użycie jednego akumulatora do wszystkich narzędzi zmniejsza ilość odpadów, eliminując potrzebę utylizacji wielu różnych akumulatorów, co dodatkowo przyczynia się do ochrony środowiska.

JEDEN SYSTEM AKUMULATOROWY OD KÖNNER & SÖHNEN®

- ✓ Dla początkujących i profesjonalistów
- ✓ Bardzo zwrotny i łatwy w prowadzeniu
- ✓ Jakość i niezawodność wraz zzczędnością pieniędzy
- ✓ Niski poziom hałasu
- ✓ Brak szkodliwych emisji
- ✓ Nie wymagają skomplikowanej konserwacji

JEDEN AKUMULATOR = WIELE NARZĘDZI



20V + 20V



AKUMULATOROWE PILARKI ŁAŃCUCHOWE

Akumulatorowe pilarki łańcuchowe Könnert & Söhnen® to nowoczesny sprzęt ogrodniczy zasilany akumulatorami litowo-jonowymi. Kluczową zaletą akumulatorowych pilarek łańcuchowych jest ich mobilność-narzędzia można używać w trudno dostępnych miejscach, oddalonych od centralnej sieci energetycznej.

Akumulatorowe pilarki łańcuchowe Könnert & Söhnen® są kompaktowe i lekkie, co zapewnia maksymalny komfort użytkowania. KS CS20V-12 z silnikiem o prędkości obrotowej 3000 obr/min to poręczny, kompaktowy model, który idealnie nadaje się do przycinania gałęzi w ogrodzie. Mocniejsze modele KS CS40V-14 i KS CS40V-16 są napędzane silnikiem bezszczotkowym o prędkości obrotowej 8000 obr/min, który zapewnia wysoką wydajność i jest idealnym rozwiązaniem do cięcia drewna opałowego. Ten typ silnika minimalizuje konieczność konserwacji i wydłuża żywotność urządzenia

Napięcie znamionowe



20 V/40 V

Długość prowadnicy

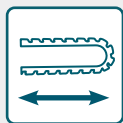

12"/14"/16"

Prędkość łańcucha



5,6 – 15 m/s

Prędkość robocza



3000 – 8000 obr./min.

✓ AUTOMATYCZNE SMAROWANIE ŁAŃCUCHA

Pilarki łańcuchowe Könnert & Söhnen® są wyposażone w nowoczesny system automatycznego smarowania łańcucha. Podczas pracy zintegrowana pompa dostarcza wymaganą ilość oleju do prowadnicy i łańcucha, zapewniając niezawodne i nieprzerwane smarowanie dla optymalnej wydajności i wydłużonej żywotności piły.

✓ BEZNARZĘDZIOWY MECHANIZM NAPINANIA ŁAŃCUCHA

Beznarzędziowy mechanizm ręcznego napinania łańcucha to bardzo wygodna i niezbędna funkcja, która pozwala szybko i łatwo wyregulować napięcie łańcucha na prowadnicy. Nie ma potrzeby używania dodatkowych narzędzi! Prawidłowe napięcie łańcucha poprawia wydajność cięcia, pomaga uniknąć niepotrzebnego zużycia oraz zapewnia niezawodną i bezpieczną obsługę narzędzia.



Pilarki akumulatorowe Könnér & Söhnen® są zasilane przez nowoczesne, wysokiej jakości akumulatory litowo-jonowe 20V* o pojemności od 2 do 8 Ah, które charakteryzują się długą żywotnością. Kompaktowy rozmiar i niewielka waga akumulatorów sprawiają, że są one idealne do długotrwałej pracy. Charakteryzują się również wysoką wydajnością, szybkim ładowaniem i minimalnymi stratami ładunku w trybie gotowości.

*Akumulator i ładowarka nie wchodzi w zakres dostawy.



- ✓ „Beznarzędziowy” mechanizm napinania łańcucha dla łatwej obsługi i konserwacji
- ✓ Ergonomiczny gumowy uchwyt antypoślizgowy skutecznie redukuje wibracje i poślizg
- ✓ Automatyczny system smarowania wydłuża żywotność łańcucha
- ✓ Lekka konstrukcja ułatwiająca manewrowość w różnych kierunkach cięcia



KS CS20V-12



KS CS40V-14



KS CS40V-16

	KS CS20V-12	KS CS40V-14	KS CS40V-16
Napięcie znamionowe	20 V	40 V (20 V+20 V)	40 V (20 V+20 V)
Pojemność akumulatora (nie wchodzi w zestaw)	2-8 Ah	2-8 Ah	2-8 Ah
Prędkość robocza	3000 obr./min.	8000 obr./min.	8000 obr./min.
Długość prowadnicy	12" (30 cm)	14" (35 cm)	16" (40 cm)
Typ silnika	silnik szczotkowy	silnik bezszczotkowy	silnik bezszczotkowy
Prędkość łańcucha	5,6 m/s	15 m/s	15 m/s
Pojemność zbiornika oleju	300 ml	250 ml	250 ml
Napinanie łańcucha bez użycia narzędzi	+	+	+
Wymiary brutto (DxSxW)	455×225×230 mm	455×220×255 mm	455×220×255 mm
Waga netto	3,5 kg	3,7 kg	3,7 kg
Waga brutto	3,7 kg	3,9 kg	3,9 kg



AKUMULATOROWE NOŻYCE DO ŻYWOPŁOTU



Akumulatorowe nożyce do żywopłotu Könnert & Söhne® to najlepsze rozwiązanie do pielęgnacji ogrodu. Są zasilane akumulatorem litowojonowym, co oznacza długą żywotność baterii i łatwy dostęp do terenu (ze względu na brak kabla). Ponadto nie wymaga również skomplikowanej konserwacji.

Wysokie mobilne i niezależne akumulatorowe nożyce do żywopłotu firmy Könnert & Söhne® zapewniają wysoką moc i niski poziom wibracji. Dzięki niskiej wadze 3,5 kg i kompaktowym wymiarom, a także obrotowemu uchwytowi o 180° zapewnia to maksymalny komfort pracy. Umożliwiają łatwą regulację kąta cięcia, dzięki czemu są niezbędnym narzędziem ogrodniczym do przycinania krzewów i gałęzi o średnicy do 16 mm, a także do przycinania żywopłotów i formowania roślin.

Napięcie znamionowe



20 V

Pojemność akumulatora*



2 – 8 Ah

Długość cięcia



22" (55 cm)

Maks. średnica cięcia



Ø 16 mm

Nożyce do żywopłotu KS HT-20V charakteryzują się wysokim stopniem bezpieczeństwa - są wyposażone w system sterowania oburęcznego z zabezpieczeniem przed przypadkowym uruchomieniem na uchwycie, który zapobiega nieplanowanemu uruchomieniu. Dodatkowo posiada przednią osłonę uchwytu, która nie ogranicza widoku obszaru roboczego podczas użytkowania, a jednocześnie skutecznie chroni dłoń przed latającymi odłamkami.

AKUMULATOROWE NOŻYCE DO ŻYWOPŁOTU KS HT-20V TO DOSKONAŁY WYBÓR DLA KAŻDEGO, KTO POSZUKUJE NIEZAWODNEGO NARZĘDZIA DO PRAC OGRODOWYCH!



ŁAGODNY ROZRUCH

Funkcja łagodnego rozruchu pomaga uniknąć gwałtownych startów i zapobiega nadmiernemu obciążeniu silnika. Zapewnia to komfortowy rozruch bez szarpnięć, eliminując ryzyko nieoczekiwanych zdarzeń.

✓ LASEROWO OSTRZONE OSTRZE O DŁUGOŚCI 55 CM

Ostrze tnące o długości 55 cm z podwójnymi ostrzami jest wykonane z wytrzymałej stali szlifowanej laserowo. Szlifowana laserowo stal zapewnia idealnie ostrą krawędź tnącą. Jest skuteczne do cięcia zarówno świeżych pędów, jak i gałęzi różnych gatunków roślin.

✓ PRZEMYŚLANY PROJEKT

Gumowany uchwyt został zaprojektowany z myślą o jak najściślejszym chwycie narzędzia, zapobiegając przytrzaśnięciu dłoni użytkownika i umożliwiając 5 pozycji obrotu o 180° dla wydajnej i wygodnej pracy pod dowolnym kątem.

✓ AKUMULATOR LITOWO-JONOWY O NAPIĘCIU 20 V (nie wchodzi w zakres dostawy)

Nożyce są zasilane akumulatorem litowo-jonowym o napięciu 20 V i pojemności od 2,0 do 8,0 Ah. Jest to narzędzie z linii sprzętu ogrodniczego Könnér & Söhnen®, oparte o jeden system akumulatorów. Charakteryzuje się szybkim ładowaniem skróconym czasem przestoju.

Obrotowy uchwyt
umożliwia obracanie uchwytem w poziomie o 180°
(posiada 5 pozycji uchwyty)



CUTTING LENGTH 22"
55 cm

Przycisk blokady

Osłona bezpieczeństwa

Maksymalna średnica cięcia 16 mm (3/5")

Ostrza o działaniu podwójnym
(podwójne cięcie)

BATTERY IS NOT INCLUDED 20v

*Akumulator i ładowarka nie wchodzi w zakres dostawy.

Zewnętrzna skrzynia biegów zapewnia wygodny dostęp do części, co ułatwia i przyspiesza jej konserwację

KS HT-20V

Napiecie znamionowe	DC 20 V
Pojemność akumulatora (nie wchodzi w zestaw)	2 - 8 Ah
Liczba ruchów noża bez obciążenia	1550 ruchów/min
Długość cięcia	22" (55 cm)
Maksymalna średnica cięcia	16 mm
Wymiary brutto (DxSxW)	930×220×200 mm
Waga netto	3,5 kg

- ✓ Najlepszy wybór dla zarośniętych żywopłotów i krzewów
- ✓ Wysoka moc i niskie vibracje
- ✓ Lekka ergonomiczna konstrukcja



BEZPRZEWODOWY ODKURZACZ I DMUCHAWA DO LIŚCI



Akumulatorowa dmuchawa do liści oraz odkurzacz to kolejne narzędzie z serii akumulatorowych narzędzi ogrodowych Könnert & Söhnen®. To uniwersalne urządzenie skutecznie radzi sobie z porządkowaniem terenu wokół budynków i ogrodu.

Akumulatorowa dmuchawa ogrodowa Könnert & Söhnen® z funkcją rozdrabniania liści (mulczowania) to poręczne, wielofunkcyjne narzędzie, które pozwala zaoszczędzić wiele czasu i wysiłku podczas sprzątania terenu. Jest lekka, kompaktowa i niezależna. Posiada 4 prędkości pracy oraz tryb Turbo, który umożliwia wybór odpowiedniego trybu do różnych potrzeb

Ponadto jest niezwykle prosta w obsłudze, łatwa w montażu i uruchomieniu, a także praktycznie bezobsługowa.

Napięcie znamionowe



40 V MAX

Maks. prędkość powietrza



550 m³/godz

Objętość pojemnika na kurz



45 L

Maksymalna moc wiatru



270 km/godz

ŁATWE W UŻYCIU

To narzędzie ogrodnicze firmy Könnert & Söhnen® jest wyposażone w beznarzędziową, szybką wymianę osprzętu narzędziowego za naciśnięciem jednego przycisku. Dzięki tej funkcji odkurzacz można łatwo przekształcić w potężną dmuchawę przy niewielkim wysiłku. Jest również kompaktowy i lekki - waży zaledwie 3,5 kg, co zapewnia maksymalny komfort użytkowania. Wyściełany pasek na ramię pozwala zrównoważyć ciężar roboczy, zapewnia bezpieczne trzymanie urządzenia i odciążenie rąk operatora.

MOBILNOŚĆ

Jedną z kluczowych zalet tego wielofunkcyjnego odkurzacza jest jego mobilność i niezależność od sieci elektrycznej. Zasilają go nowoczesne, wysokiej jakości akumulatory litowo-jonowe o napięciu 20 V* o pojemności od 2 do 8 Ah. Charakteryzują się one długą żywotnością, a przy tym są kompaktowe i lekkie. Gwarantują nie tylko wysoką wydajność, ale także umożliwiają korzystanie z narzędzia w trudno dostępnych miejscach, które znajdują się z dala od zasilania sieciowego. Ponadto, akumulatory te mogą być używane z innymi narzędziami z serii ogrodniczej Könnert & Söhnen®.



DMUCHAWA | ODKURZACZ | ROZDRABIACZ

To wielofunkcyjne urządzenie ogrodowe 3 w 1 od Könnér & Söhnen® maksymalnie i efektywnie wykonuje najważniejsze funkcje porządkowania terenu: w trybie odkurzania pomaga zbierać ogrodowe śmieci, liście, gałęzie lub inne drobne odpady, kurz i trociny. Pojemny worek na śmieci o pojemności 45 litrów pozwala na zebranie dużej ilości odpadów, a dzięki wbudowanemu rozdrabniaczowi może pełnić funkcję rozdrabniacza liści i trawy, zmniejszając ich objętość nawet o 1:10 w porównaniu do pierwotnej objętości. Uzyskany mulcz można wykorzystać jako nawóz na działce. W trybie dmuchawy zapewnia prędkość przepływu powietrza wynoszącą 270 km/h, dzięki czemu łatwo usuwa zabrudzenia, zdmuchuje liście lub śmieci z chodników i zyci powierzchni.



BRUSHLESS MOTOR

Zastosowanie silnika bezszczotkowego zapewnia wysoką wydajność i długą żywotność urządzenia. Ten typ silnika ma mniej ruchomych części, które wymagają konserwacji, i charakteryzuje się niższym poziomem hałasu podczas pracy.

Wskaźnik poziomu naładowania akumulatora (niski, średni, pełny)

4 prędkości + tryb Turbo

Miękki uchwyt



Inteligentne zarządzanie

Moduł elektroniczny kontroluje prędkość silnika w różnych trybach pracy. Panel sterowania umożliwia zwiększenie lub zmniejszenie prędkości za pomocą jednego przycisku, zależnie od potrzeb użytkownika.

Rura ssąca

Pojemnik na kurz 45 l



* Akumulator i ładowarka nie wchodzi w zakres dostawy.

- ✓ Funkcja mulczowania
- ✓ Bez narzędzi, tylko jeden przycisk do szybkiego składania rury powietrznej
- ✓ Inteligentne zarządzanie
- ✓ Pojedynczy, szybko odpinany pasek do przenoszenia

KS LBV-40V

Napiecie znamionowe	40 V (20 V+20 V)
Pojemność akumulatora (nie wchodzi w zestaw)	2 - 8 Ah
Maks. prędkość robocza	1630 obr./min.
Maks. prędkość powietrza	270 km/godz (167mph)
Maks. moc wiatru	550 m ³ /godz (167mph)
Objętość pojemnika na kurz	45 l
Prędkość	4 prędkości + tryb Turbo
Wymiary brutto (DxSxW)	470×280×360 mm
Waga netto	3,5 kg



ZESTAW:

- Rura ssąca
- Rura wydmuchowa z wbudowanym skrobakiem
- Pasek na ramię
- Pojemnik na kurz 45 l

KOSIARKI AKUMULATOROWE

Kosiarki akumulatorowe Könnér & Söhnen® oparte na jednym systemie akumulatorowym, pasującym do gamy narzędzi ogrodowych naszej marki, są idealnym rozwiązaniem do pielęgnacji trawnika. Największą zaletą kosiarek akumulatorowych jest brak kabli i przedłużaczy do zasilania z sieci, co gwarantuje maksymalną mobilność i autonomię.

Akumulatorowe kosiarki do trawy Könnér & Söhnen® mają szereg istotnych zalet w porównaniu z podobnymi modelami innych producentów. Bazują one na wydajnych silnikach bezszczotkowych o prędkości obrotowej do 3300 obr/min, które z łatwością radzą sobie nawet z dużymi obciążeniami. Zastosowanie silnika bezszczotkowego zapewnia wysoką wydajność, długą żywotność i niższy poziom hałasu. Ten typ silnika ma również mniej ruchomych części, co przekłada się na mniejszą konieczność konserwacji.

Napięcie znamionowe



20 V/40 V

Szerokość cięcia



330–430 mm

Wysokość cięcia

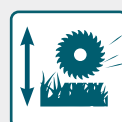

25–75 mm

Prędkość robocza



3200–3300 obr./min.

✓ FUNKCJA 2 W 1: ZBIERANIE TRAWY LUB MULCZOWANIE

Kosiarki Könnér & Söhnen® posiadają funkcję zbierania trawy, lub jej mulczowania bezpośrednio po skoszeniu. Funkcja mulczowania jest szczególnie przydatna do nawożenia trawnika i poprawy jego kondycji. Szerokość robocza kosiarki Könnér & Söhnen® wynosi 43 cm, co umożliwi wydajne koszenie i mulczowanie nawet na dużych trawnikach.

✓ REGULACJA WYSOKOŚCI KOSZENIA 25-75 MM

Wygodna dźwignia regulacji poziomu koszenia posiada 5 lub 6 pozycji (w zależności od modelu) oraz zakres wysokości koszenia od 25 mm do 75 mm. To umożliwi dostosowanie kosiarki do indywidualnych potrzeb użytkownika oraz pozwala uzyskać optymalną wysokość trawnika.

✓ KOSZ NA TRAWĘ

Kosze na trawę do kosiarek są wykonane z połączenia plastikowej pokrywy i worka ramowego z tworzywa sztucznego. Są lekkie, zachowują swój kształt. Pojemność kosza wynosząca 30 lub 50 litrów pozwala nazebranie wystarczającej ilości ścinków trawy. Są one dodatkowo wyposażone we wskaźnik napełnienia pojemnika.

✓ KLUCZ BEZPIECZEŃSTWA

Kosiarka akumulatorowa jest wyposażona w kompleksowy system bezpieczeństwa, w tym klucz aktywacyjny, który należy włożyć, aby włączyć urządzenie. Jeśli klucz zostanie wyjęty, kosiarka wyłączy się automatycznie, co zapobiega przypadkowemu włączeniu i zapewnia bezpieczeństwo podczas przechowywania i transportu.



**BRUSHLESS
MOTOR**

NIEMOŻLIWY SILNIK BEZSZCZOTKOWY

Zastosowanie silnika bezszczotkowego zapewnia wysoką wydajność i długą żywotność. Ten typ silnika charakteryzuje się mniejszą liczbą ruchomych części wymagających konserwacji oraz niskim poziomem hałasu podczas pracy.

Uchwyty z regulacją wysokości ułatwiają przenoszenie, użytkowanie i kompaktowe przechowywanie.

Wskaźnik poziomu naładowania akumulatora (niski, średni, pełny)

Składany uchwyt z zaciskiem szybkiego zwalniania

Uchwyt do przenoszenia

Dźwignia do regulacji wysokości cięcia, 5 lub 6 pozycji wysokości cięcia (25-75 mm)

Koła



Inteligentna kontrola prędkości

Urządzenie jest wyposażone w funkcję automatycznej kontroli prędkości obrotowej silnika podczas pracy, aby zapewnić optymalne zużycie energii i maksymalną wydajność koszenia.

Wskaźnik zapelnienia kosza na trawę

Funkcja mulczowania

Kosz na trawę



*Akumulator i ładowarka nie wchodzi w zakres dostawy.

- ✓ Doskonała zwrotność dzięki zrównoważonej wadze
- ✓ Niski poziom vibracji
- ✓ Montaż bez użycia narzędzi
- ✓ Kompaktowe przechowywanie



KS 33LM-20V



KS 43LM-40V

Napięcie znamionowe	20 V	40 V (20 V+20 V)
Pojemność akumulatora (nie wchodzi w zestaw)	2-4 Ah	2-4 Ah
Prędkość robocza	3200 obr./min.	3300 obr./min.
Typ silnika	silnik bezszczotkowy	silnik bezszczotkowy
Szerokość cięcia	330 mm	430 mm
Wysokość cięcia	25-75 (5 pozycji)	25-75 (6 pozycji)
Pojemnik na trawę	30 l	50 l
Funkcja mulczowania	+	+
Przednie/tylne koła	5,5"/6,5"	7"/10"
Wymiary brutto (DxSxW)	690×410×330 mm	804×484×400 mm
Waga netto	13 kg	14 kg
Waga brutto	14 kg	15,5 kg

ROBOT KOSZĄCY

Robot koszący Könnner & Söhnen® to marzenie każdego ogrodnika. Dbą o trawnik całkowicie samodzielnie, bez ingerencji użytkownika, i utrzymuje go w idealnym stanie. Kosiarka automatyczna jest w pełni zautomatyzowana dzięki wielu wbudowanym czujnikom, wykrywając obszar koszenia i omijając przeszkody podczas pracy.

Robot koszący firmy Könnner & Söhnen® to wydajne narzędzie akumulatorowe przeznaczone do koszenia powierzchni do 900 m², w tym stromych zboczy o nachyleniu do 25 stopni/47%. Posiada 8 wysokości koszenia w zakresie od 25 do 65 mm. Szerokość koszenia wynosi do 220 mm. Funkcja mulczowania zapewnia efektywne rozdrabnianie trawy natychmiast o koszeniu, eliminując potrzebę zbierania i usuwania ścinków trawy. Równomierne rozłożenie rozdrobnionej trawy na trawniku stanowi dodatkowe źródło składników odżywczych dla trawnika i poprawia jego kondycję.

Napięcie znamionowe



20 V

Szerokość cięcia



220 mm

Wysokość cięcia

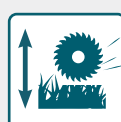

25–65 mm

Prędkość robocza



3100 obr./min.

MAKSYMALNA AUTOMATYZACJA

Inteligentny robot koszący jest wyposażony we wszystkie niezbędne czujniki, zapewniające maksymalną automatyzację, a także **funkcję automatycznego powrotu** do stacji ładującej po zakończeniu pracy. Harmonogram kosiarki można zaprogramować, aby ustawić godziny i dni, w których wymagane jest koszenie. **Czujniki podnoszenia i pochylenia** zapewniają niezawodną ochronę, zatrzymując ostrza, gdy tylko kosiarka automatyczna znajdzie się zbyt wysoko lub zbyt mocno przechylona. W przypadku wykrycia obiektów w kierunku jazdy, uruchamiany jest **czujnik przeszkód**, umożliwiający zmianę kierunku jazdy kosiarki w celu ominięcia obiektu. W razie przypadkowej kolizji kosiarka jest **uruchamiana przez czujnik**, powodując natychmiastowe zatrzymanie ostrzy i zapobiegając ewentualnemu uszkodzeniu urządzenia. **Czujnik deszczu** wykrywa opady i automatycznie zawraca kosiarkę do stacji ładującej. Kosiarka Könnner & Söhnen® posiada stopień **ochrony przed wodą rozpryskową IPX4**.

AKUMULATOR LITOWO-JONOWY

Robot koszący jest wyposażony w niezawodny akumulator litowo-jonowy o napięciu wyjściowym 20 V i pojemności 4,0 Ah. Akumulator ten zapewnia długą, bezawaryjną pracę urządzenia, zapewniając stabilne zasilanie dla maksymalnej produktywności. Średni czas pracy akumulatora na pełnym naładowaniu wynosi 90 minut, co pozwala kosiarce na efektywne koszenie dużej powierzchni. Dzięki akumulatorowi litowo-jonowemu, który charakteryzuje się szybkim ładowaniem, kosiarka ma skrócony czas przestojów. Zaletą nowoczesnych akumulatorów litowych jest ich wysoka gęstość energii. W porównaniu do starszych typów akumulatorów wyróżniają się one wysoką pojemnością przy niższej wadze i rozmiarze. Dzięki temu mała i lekka bateria litowa może zasilać silnik tak długo, jak akumulator kwasowo-olowiowy, który jest kilka razy większy i cięższy.



ZDALNE STEROWANIE

Roboty koszące Könnér & Söhnen® to innowacyjne urządzenia, którymi można sterować zdalnie za pomocą aplikacji mobilnej podłączonej przez Bluetooth/Wi-Fi. Można ustawić harmonogram pracy urządzenia, wykonać zdalne uruchamianie i monitorowanie procesu pracy.

- ✓ Ochrona przed nieautoryzowanym użyciem i kradzieżą-bez kodu PIN nikt nie może uruchomić kosiarki
- ✓ Ochrona użytkownika - automatyczne natychmiastowe zatrzymanie ostrzy podczas podnoszenia kosiarki



**BRUSHLESS
MOTOR**

Zastosowanie silnika bezszczotkowego zapewnia wysoką wydajność i długą żywotność. Ten typ silnika ma mniej ruchomych części, które wymagają serwisowania, i charakteryzuje się niższym poziomem hałasu podczas pracy.

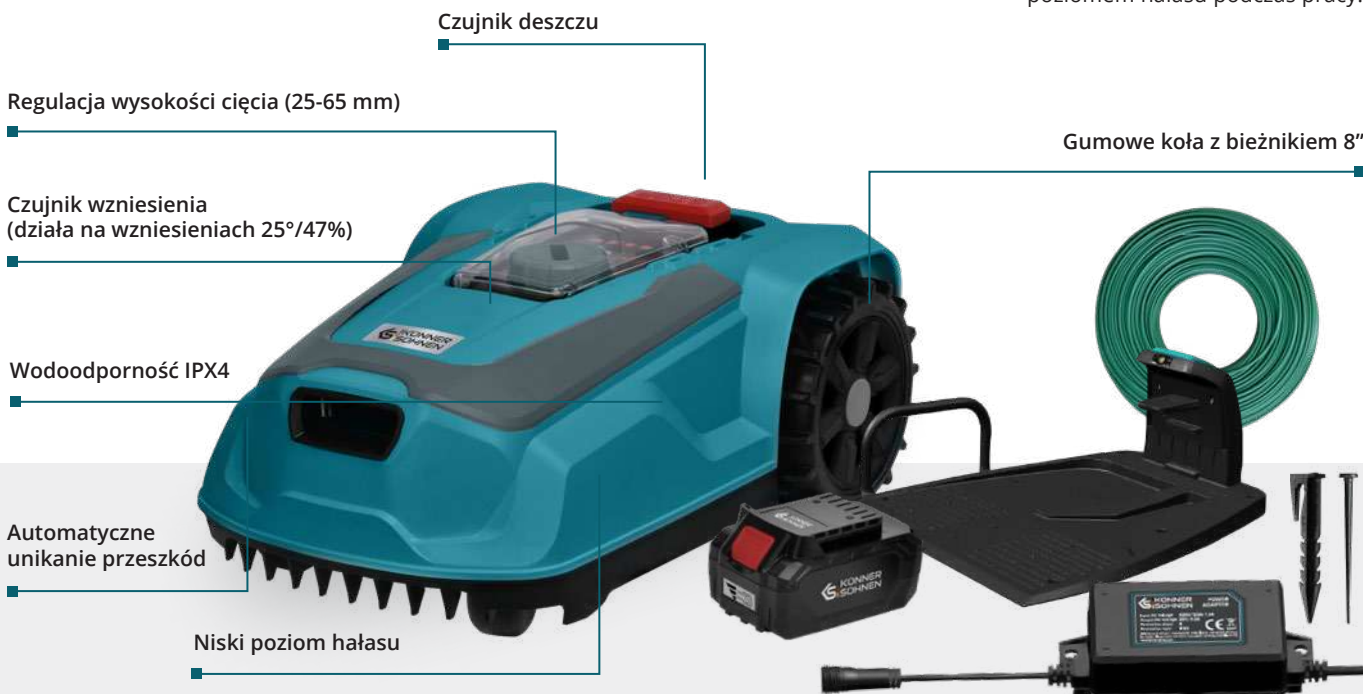

KS 22RLM

Napięcie silnika	20 V
Maks. obszar koszenia	do 900 m²
Czas koszenia na cykl ładowania do	1,5 godz
Prędkość ruchu	1,2 km/godz
Prędkość obrotowa bez obciążenia	3100 obr./min.
Wysokość cięcia (8 pozycji)	25-65 mm
Szerokość cięcia	220 mm
Kąt nachylenia	25°/47%
Koła	8"
APP/Wi-Fi/Bluetooth	+
Wymiary netto (DxSxW)	690x530x300 mm
Waga netto	8,8 kg

ZESTAW DO SAMODZIELNEJ INSTALACJI W ZESTAWIE:

- Przewód graniczny – 170 m
- Zaciski przewodu granicznego – 230 szt.
- Gwoździe mocujące do montażu stacji ładujące – 6 szt.
- Stacja ładująca
- Zasilacz
- Akumulator litowo-jonowy 20 V





BEZPRZEWODOWE PODKASZARKI OGRODOWE

System jednej baterii Könnér & Söhnen® obejmuje modele podkaszarek akumulatorowych - łatwe w obsłudze urządzenia, które utrzymują trawnik w idealnym stanie w miejscach, które nie mogą być obsługiwane przez kosiarki. Są ciche i wymagają niewielkiej konserwacji.

Akumulatorowe podkaszarki Könnér & Söhnen® są zasilane akumulatorami litowo-jonowymi 20 V/40 V o pojemności od 2 do 8 Ah, które charakteryzują się szybką prędkością ładowania, a tym samym krótszym czasem przestoju.

Napięcie znamionowe



20 V/40 V

Pojemność akumulatora*



2 – 8 Ah

Szerokość cięcia

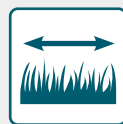

12" (30 cm)

Prędkość robocza



5500–7500 obr./min.

✓ WSZECHESTRONNE ZASTOSOWANIE

Podkaszarki Könnér & Söhnen® zostały zaprojektowane tak, aby spełniać różne potrzeby użytkowników dzięki swojej wszechstronności. Są one wyposażone w dwie przystawki do pracy: nóż z trzema ostrzami i szpulę na żyłkę oraz odpowiadające im tryby pracy. Nóż jest przeznaczony do wykonywania trudniejszych zadań w otwartym terenie, gdzie nie ma przeszkód. Szybko poradzi sobie z zaniedbanymi krzewami i grubymi roślinami. Przystawka do podkaszarki z żyłką nadaje się do przycinania zarośli w pobliżu przeszkód, wokół innych roślin, drzew, krawężników itp. Posiada automatyczne podawanie żyłki. KS BCT-40V ma zmienną prędkość i ekonomiczny tryb pracy, który pozwala na oszczędzanie energii akumulatora.

✓ ŁATWOŚĆ OBSŁUGI I KONSERWACJI

Uchwyt podkaszarki można regulować na różnych wysokościach, co umożliwi dostosowanie podkaszarki do wzrostu każdego użytkownika. Pasek na ramię z miękką wkładką pozwala zrównoważyć ciężar roboczy, pozwala pracować urządzeniem bez szkody dla zdrowia i odciąża ręce operatora. Ponadto można je łatwo zmontować i zdemontować w ciągu kilku minut, co ułatwia transport i kompaktowe przechowywanie. Nie wymagają skomplikowanej konserwacji (ze względu na brak mieszanek paliwowych, filtrów itp.).

✓ OCHRONA PRZED PRZEGRZANIEM

Funkcja ochrony przed przegrzaniem jest ważnym elementem bezpieczeństwa naszych podkaszarek, zapobiega to możliwemu uszkodzeniu akumulatora. Jeśli podkaszarka osiągnie krytyczną temperaturę, automatycznie wyłączy się w celu schłodzenia - wydłużając żywotność baterii.



**BRUSHLESS
MOTOR**

WYDAJNY SILNIK BEZSZCZOTKOWY

Zastosowanie silnika bezszczotkowego zapewnia wysoką wydajność i długą żywotność. Ten typ silnika ma mniej ruchomych części wymagających konserwacji i charakteryzuje się niskim poziomem hałasu podczas pracy.

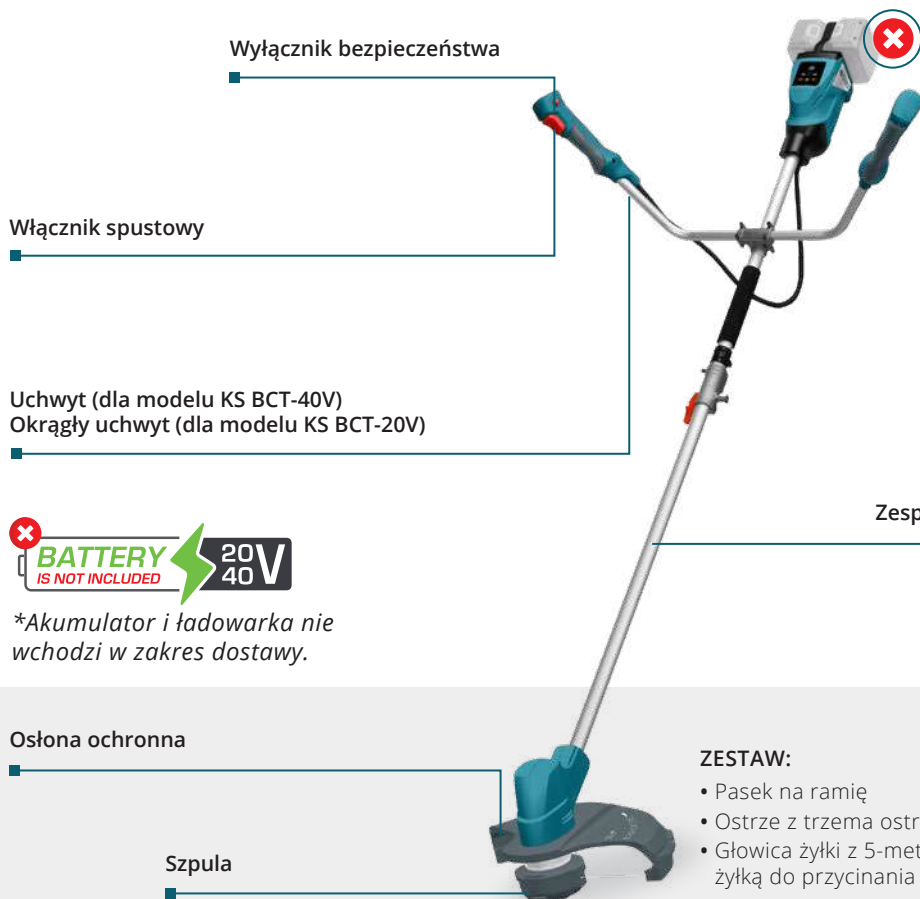

*Akumulator i ładowarka nie wchodzi w zakres dostawy.



ECO AUTO TURBO

Możliwość wyboru poziomu prędkości dla każdego trybu pracy (dla modelu KS BCT-40V)



ZESTAW:

- Pasek na ramię
- Ostrze z trzema ostrzami
- Głowica żyłki z 5-metrową żyłką do przycinania

- ✓ Ostrze z potrójnym uzębieniem i żyłka tnąca do szerokiego zakresu zadań
- ✓ Mocny silnik bezszczotkowy o prędkości 7500 obr./min.
- ✓ Dzielony wał umożliwia wygodny transport i przechowywanie



KS BCT-20V



KS BCT-40V

	KS BCT-20V	KS BCT-40V
Napięcie znamionowe	DC 20 V	DC 40 V (20 V+20 V)
Pojemność akumulatora (nie wchodzi w zestaw)	2 - 8 Ah	2 - 8 Ah
Typ silnika	silnik bezszczotkowy	silnik bezszczotkowy
Szerokość cięcia (szpula)	12" (300 mm)	12" (300 mm)
Szerokość cięcia (tarcza tnąca)	255 mm	255 mm
Nóż	3 zęby	3 zęby
Średnica żyłki	Ø2,0 mm	Ø2,0 mm
Prędkość robocza	5500-7500 obr./min.	5500-7500 obr./min.
Wymiary brutto (DxSxW)	970x270x100 mm	970x270x100 mm
Waga netto	4,5 kg	4,5 kg
Waga brutto	5,0 kg	5,0 kg

Wybierz uniwersalny

20V AKUMULATOR LITOWO – JONOWY

który pasuje do wszystkich narzędzi

Nowoczesne akumulatory litowo-jonowe firmę Könnner & Söhnen® wyróżniają się wysoką niezawodnością i trwałością. Ich żywotność jest trzykrotnie dłuższa niż w przypadku akumulatorów kwasowo-ołowiowych. Są lekkie i kompaktowe, ale także mają wysoką pojemność baterii i nie wymagają konserwacji przez cały okres użytkowania.

Są wyposażone w najwyższy poziom ochrony i wskaźnik poziomu naładowania.

Ładowarki akumulatorów Könnner & Söhnen® zapewniają stałą moc podczas pracy i chronią akumulatory przed uszkodzeniem. Są one wyposażone we wskaźniki LED, które pokazują stan naładowania baterii.



WIELOPOZIOMOWY SYSTEM OCHRONY PRZED



Ochrona przed nadmiernym przeładowaniem



Ochrona przed nadmiernym rozładowaniem



Ochrona przed zwarcieniem



Ochrona przed przeciążeniem prądowym



Ochrona przed nadmiernym napięciem



Ochrona przed przegrzaniem



KS 20V2-1

Napięcie znamionowe	20 V
Pojemność akumulatora	2 Ah
Typ akumulatora	Litowo-jonowy
Wymiary brutto (DxSxW)	125×85×60 mm
Waga netto	0,47 kg



2 Ah

KS 20V4-1

Napięcie znamionowe	20 V
Pojemność akumulatora	4 Ah
Typ akumulatora	Litowo-jonowy
Wymiary brutto (DxSxW)	125×85×75 mm
Waga netto	0,79 kg



4 Ah

KS 20V4-2

Napięcie znamionowe	20 V
Pojemność akumulatora	4 Ah
Typ akumulatora	Litowo-jonowy
Wymiary brutto (DxSxW)	130×90×80 mm
Waga netto	0,68 kg



4 Ah

KS 20V6-2

Napięcie znamionowe	20 V
Pojemność akumulatora	6 Ah
Typ akumulatora	Litowo-jonowy
Wymiary brutto (DxSxW)	130×90×80 mm
Waga netto	1,09 kg



6 Ah

KS 20V8-2

Napięcie znamionowe	20 V
Pojemność akumulatora	8 Ah
Typ akumulatora	Litowo-jonowy
Wymiary brutto (DxSxW)	130×90×80 mm
Waga netto	1,1 kg



8 Ah

ŁADOWARKA DO AKUMULATORÓW LITOWO-JONOWYCH 20V



KS C24A



KS C45A



KS C35A-2

	KS C24A	KS C45A	KS C35A-2
Napięcie znamionowe	230 V/50 Hz	230 V/50 Hz	230 V/50 Hz
Napięcie wyjściowe znamionowe	21,5 V	21,5 V	21,5 V
Prąd wyjściowy znamionowy	2,4 A	4,5 A	2×3,5 A
Klasa bezpieczeństwa	II	II	II
Wymiary brutto (DxSxW)	170×85×115 mm	185×80×120 mm	220×73×167 mm
Waga netto	0,42 kg	0,55 kg	0,89 kg
Waga brutto	0,44 kg	0,58 kg	0,95 kg



PILARKI ELEKTRYCZNE

Elektryczne pilarki łańcuchowe Könnert & Söhnen® zabezpieczają maksymalną wydajność bez przerw na ładowanie i uzupełnianie paliwa. Dzięki temu mogą wykonywać dużą liczbę zadań i być używane przez długi czas bez przerwy.

Elektryczne pilarki łańcuchowe Könnert & Söhnen® charakteryzują się niewielką wagą, wysoką zwrotnością, mobilnością i długą żywotnością. Są lekkie i kompaktowe, co umożliwia ich używanie w ograniczonych przestrzeniach. Ponadto nie emitują żadnych szkodliwych emisji podczas pracy, co pozwala na ich stosowanie w zamkniętych pomieszczeniach.

Moc znamionowa



1800 – 2400 W

Napięcie robocze



230V/50 Hz

Długość prowadnicy

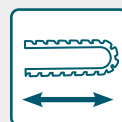

14"/16"/18"

Prędkość łańcucha



13 – 15 m/s

✓ AUTOMATYCZNE SMAROWANIE ŁAŃCUCHA

Pilarki łańcuchowe Könnert & Söhnen® są wyposażone w nowoczesny system automatycznego smarowania łańcucha. Podczas pracy zintegrowana pompa dostarcza wymaganą ilość oleju do prowadnicy i łańcucha, zapewniając niezawodne i nieprzerwane smarowanie dla optymalnej wydajności i wydłużonej żywotności piły.

✓ "BEZNARZĘDZIOWY" MECHANIZM NAPINANIA ŁAŃCUCHA

Beznarzędziowy mechanizm ręcznego napinania łańcucha to bardzo wygodna i istotna funkcja, która pozwala szybko i łatwo wyregulować napięcie łańcucha na prowadnicy. Nie ma potrzeby używania dodatkowych narzędzi! Prawidłowe napięcie łańcucha poprawia wydajność cięcia, pomaga uniknąć niepotrzebnego zużycia oraz zapewnia niezawodną i bezpieczną pracę narzędzia.

✓ SYSTEM ŁAGODNEGO ROZRUCHU

Funkcja łagodnego rozruchu elektrycznych pilarek łańcuchowych Könnert & Söhnen® zapewnia stopniowe zwiększanie prędkości łańcucha bez szarpnięć, zapobiegając nadmiernemu obciążeniu silnika. Zapewnia to komfortowe rozpoczęcie pracy i eliminuje ryzyko nieoczekiwanych działań.

✓ MAKSYMALNA OCHRONA

Elektryczne pilarki łańcuchowe Könnert & Söhnen® są wyposażone w zintegrowane funkcje bezpieczeństwa. Osłona przed uchwytem działa jako podwójne zabezpieczenie awaryjne - w razie niebezpieczeństwa wyłącza zasilanie pilarki i zatrzymuje łańcuch. Blokada przycisku zasilania zapobiega przypadkowemu włączeniu narzędzia.



WYSOKA MOC SILNIKÓW DO 2400 W

Silniki elektryczne stosowane w pilarkach Könnér & Söhnen® charakteryzują się wysoką niezawodnością i trwałością oraz nie emitują szkodliwych emisji do atmosfery podczas pracy. Maksymalna moc wyjściowa silników wynosi do 2400 W, przy prędkości obrotowej od 13 do 15 m/s, co zapewnia wydajne cięcie drewna opałowego i wysoką produktywność.

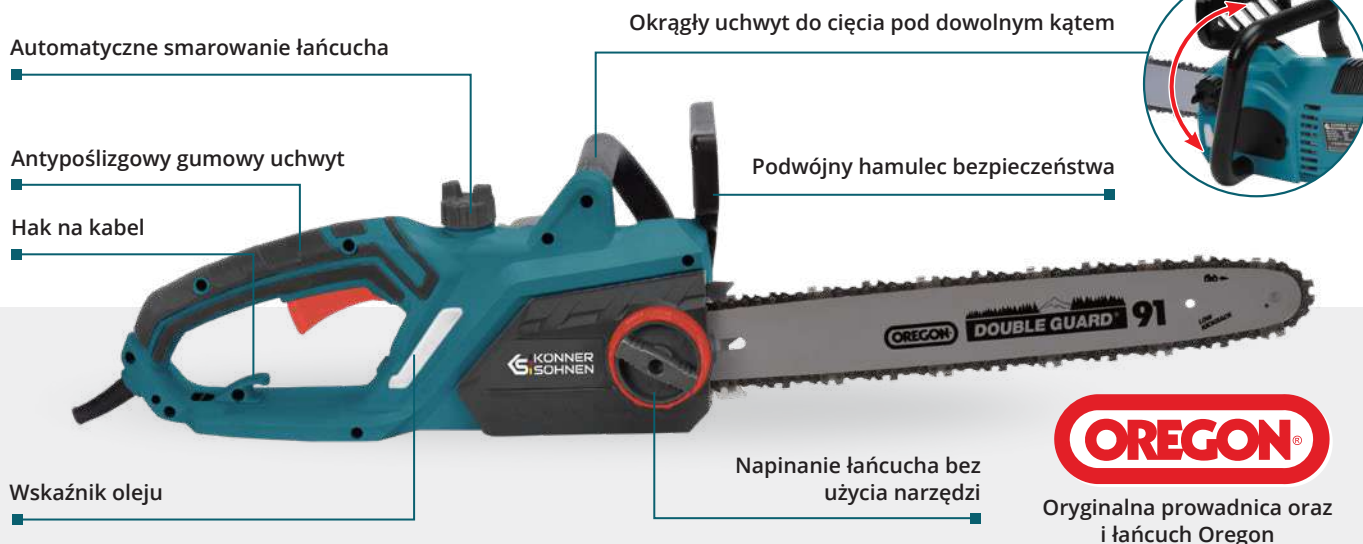

- ✓ "Beznarzędziowy" mechanizm napinania łańcucha dla łatwej obsługi i konserwacji
- ✓ Wysoka prędkość łańcucha (do 15 m/s) zapewnia lepszą wydajność cięcia
- ✓ Automatyczny system smarowania wydłuża żywotność łańcucha

- ✓ Ergonomiczny gumowy uchwyt antypoślizgowy skutecznie redukuje wibracje i poślizg
- ✓ Lekka konstrukcja ułatwiająca manewrowość w różnych kierunkach cięcia



KS CS1800-14



KS CS2200-16



KS CS2400-18

Moc znamionowa	1800 W	2200 W	2400 W
Napięcie robocze	230 V	230 V	230 V
Częstotliwość	50 Hz	50 Hz	50 Hz
Długość prowadnicy	14" (35 cm)	16" (40 cm)	18" (45 cm)
Podziałka łańcucha	3/8"	3/8"	3/8"
Grubość ogniwa łańcucha	050"	050"	050"
Prędkość łańcucha	15 m/s	14 m/s	13 m/s
Pojemność zbiornika oleju	280 ml	140 ml	190 ml
Podwójny hamulec bezpieczeństwa	+	+	+
Napinanie łańcucha bez użycia narzędzi	+	+	+
Łagodny rozruch	-	+	+
Ochrona przed przeciążeniem	-	+	+
Wymiary brutto (DxSxW)	590×380×290 mm	700×470×335 mm	660×440×335 mm
Waga netto	5,25 kg	6,25 kg	6,25 kg
Waga brutto	5,5 kg	6,6 kg	6,6 kg

KOSIARKI ELEKTRYCZNE

Kosiarki elektryczne Könnér & Söhnen® zapewniają maksymalną wydajność bez konieczności przerywania pracy na ładowanie czy uzupełnianie paliwa. Mocne silniki elektryczne o mocy do 1800 W i prędkości obrotowej od 3000 do 3450 obr./min gwarantują wysoką wydajność oraz efektywne koszenie różnych rodzajów roślin - od trawnika po dzikie chwasty.

Gama **kosiarek elektrycznych Könnér & Söhnen®** obejmuje różnorodne modele, które zaspokoją każdą potrzebę - od najbardziej kompaktowego i lekkiego modelu, który może być z łatwością obsługiwany przez użytkownika w każdym wieku i płci, po wysoce wydajną maszynę do bardziej wymagających zadań.

Te kosiarki do trawy są bardzo wytrzymałe i trwałe, mają wyrafinowaną konstrukcję i dobrze wyważony środek ciężkości. A dobrze wyważony środek ciężkości umożliwia wydajne manewrowanie na różnych terenach.

Moc znamionowa



1000-1800 W

Napięcie



230 V/50 Hz

Szerokość cięcia



320-420 mm

Wysokość cięcia



25-80 mm

✓ REGULACJA WYSOKOŚCI KOSZENIA W ZAKRESIE OD 25 MM DO 80 MM

Zapewnia użytkownikowi możliwość dopasowania kosiarki do indywidualnych potrzeb. Wygodna dźwignia regulacji poziomu koszenia oferuje 3 lub 5 pozycji, w zależności od modelu, co umożliwia uzyskanie optymalnej wysokości trawnika.

✓ ŁATWE W OBSŁUDZE I PRZECHOWYWANIU

Kosiarki są ergonomicznie zaprojektowane, a jakość każdego detalu jest wysoka: regulacja wysokości uchwytu w celu dostosowania do wzrostu użytkownika (w modelach KS 38LM, KS 42LM), obsługa jedną ręką i uchwyt na kabel do łatwego mocowania kabla. Składany uchwyt umożliwia kompaktowe przechowywanie. W mocnych modelach KS 38LM i KS 42LM kierownica posiada specjalną powłokę z pianki silikonowej, która doskonale tłumi drgania kierownicy i zapewnia pewny i mocny chwyt.

✓ MONTAŻ BEZ UŻYCIA NARZĘDZI

Elektryczne kosiarki do trawy Könnér & Söhnen® mają prostą konstrukcję, co sprawia, że są łatwe w konserwacji, przechowywaniu, a ich składanie i rozkładanie nie wymaga narzędzi.

✓ KOSZ NA TRAWĘ

Kosze na trawę w kosiarkach są wykonane z połączonych materiałów (z wyjątkiem KS 32LM) - plastikowej pokrywy i worka ramowego wykonanego z tkaniny osłonowej. Modyfikacja ta nie sprawia, że kosiarka jest cięższa, a pojemniki zachowują swój kształt, mają dobrą rotację i w razie potrzeby można je łatwo wytrząsnąć. Pojemność pojemnika w tych modelach wynosi 40 lub 50 litrów, co pozwala na zebranie wystarczającej ilości skoszonej trawy. Są one również wyposażone we wskaźnik zapelnienia pojemnika. Pojemnik na ścinki z kosiarki KS 32LM został wykonany z lekkiego i wytrzymałego tworzywa sztucznego, które nie ulega odkształceniom. Nie pęka i nie blaknie na słońcu, łatwo go opróżnić i umyć wodą.

SILNIK BEZSZCZOTKOWY

Kosiarka spalinowa KS 38LM-BL oparta jest na bazie silnika bezszczotkowego, który zapewnia wysoką wydajność pracy, dłuższą żywotność oraz niższy poziom hałasu. Ponadto, silnik ten charakteryzuje się mniejszą liczbą ruchomych części wymagających konserwacji.

FUNKCJA MULCZOWANIA

Kosiarka KS 42LM ma funkcję mulczowania, która jest szczególnie przydatna do nawożenia trawnika i poprawy jego kondycji. Szerokość koszenia wynosi 42 cm, co umożliwia wydajne koszenie i mulczowanie nawet na dużych trawnikach.



- ✓ Doskonała zwrotność dzięki zrównoważonej wadze
- ✓ Niski poziom vibracji
- ✓ Montaż bez użycia narzędzi
- ✓ Kompaktowe przechowywanie



KS 32LM



KS 38LM-BL



KS 38LM



KS 42LM

Napięcie znamionowe	230 V	230 V	230 V	230 V
Częstotliwość	50 Hz	50 Hz	50 Hz	50 Hz
Moc znamionowa	1000 W	1400 W	1400 W	1800 W
Prędkość robocza	3450 obr./min.	3000 obr./min.	3250 obr./min.	3250 obr./min.
Szerokość cięcia	320 mm	380 mm	380 mm	420 mm
Wysokość cięcia	25-45-65 (3 pozycji)	25-65 (5 pozycji)	25-75 (5 pozycji)	25-80 (5 pozycji)
Pojemnik na trawę	25 l	50 l	40 l	40 l
Funkcja mulczowania	-	-	-	+
Przednie/tylne koła	5,5"	6,0"/7,0"	6,0"/8,0"	6,0"/9,0"
Regulacja uchwytów	-	-	+	+
Wymiary brutto (DxSxW)	590×380×290 mm	660×440×335 mm	700×470×335 mm	720×470×365 mm
Waga netto	6,9 kg	16,5 kg	11,9 kg	12,6 kg
Waga brutto	8,0 kg	17,8 kg	13,8 kg	13,9 kg



ELEKTRYCZNE PODKASZARKI DO TRAWY

Podkaszarka elektryczna Könnér & Söhnen® to idealne rozwiązanie dla osób poszukujących niezawodnego i wydajnego narzędzia. Dzięki niej można szybko i skutecznie posprzątać teren bez konieczności przerywania pracy na ładowanie i tankowanie, ponieważ jest zasilana elektrycznie. Ponadto podkaszarka jest używana w pozycji wiszącej, a nie na ziemi, co czyni ją szczególnie przydatną dla właścicieli działek o nierównym terenie, na zboczach lub gdy na posesji znajduje się wiele przeszkód, lub roślinności.

Dzięki wysokowydajnemu silnikowi o mocy 1400 W i wysokiej prędkości obrotów noża tnącego do 7500 obr/min oraz jego wszechstronności, **podkaszarka elektryczna** KS BCT-1400 firmy Könnér & Söhnen® zaspokoi różne potrzeby użytkowników. W zestawie znajdują się dwie przystawki: nóż z trzema ostrzami i szpula z żyłką, oraz opcjonalny, wytrzymały nóż o średnicy 255 mm (40 zębów) z bardzo twardymi końcówkami wykonanymi z węgla wolframu. Ta podkaszarka z łatwością poradzi sobie z najtwardszymi krzewami, wszelkiego rodzaju chwastami, trzcinami, a nawet małymi drzewami. Umieszczony na górze silnik pozwala skutecznie radzić sobie nawet z bardzo wysokimi roślinami, a także używać do koszenia mokrej trawy.

Moc wejściowa



1400 W

Napięcie znamionowe



230 V/50 Hz

Szerokość cięcia



420 mm

Prędkość robocza



7000 obr./min.

✓ ŁATWY W UŻYCIU I PRZECHOWYWANIU

Ergonomiczna konstrukcja uchwytu w kształcie litery "T" umożliwia obsługę obiema rękami, co zwiększa wydajność pracy i przyspiesza oczyszczenie obszaru roboczego. Wyściełany pasek na ramię pozwala zrównoważyć ciężar roboczy, co umożliwia długotrwałą pracę bez zmęczenia. Uchwyt "T" można regulować na różnych wysokościach, co pozwala dostosować podkaszarkę do wzrostu każdego użytkownika. Ponadto, są one łatwe w montażu i demontażu w ciągu kilku minut, co ułatwia transport i przechowywanie.

✓ BEZPIECZEŃSTWO UŻYTKOWNIKA

Przycisk blokady przypadkowego uruchomienia sprawia, że praca z podkaszarką jest bezpieczniejsza i zapobiega niespodziewanemu uruchomieniu narzędzia. Osłona ochronna wykonana z odpornego na uderzenia tworzywa sztucznego zakrywa elementy tnące i w ten sposób chroni użytkownika przed wyrzucaniem trawy i innych przedmiotów.

✓ OCHRONA SPRZĘTU

Aby przedłużyć żywotność elektrycznej podkaszarki, wyposażona ona jest w funkcje ochronne. Ma ochronę przed przeciążeniem, więc nie trzeba martwić się o sprzęt podczas długotrwałego użytkowania; w przypadku przekroczenia temperatury pracy silnika, automatycznie zadziała ochrona. W celu zapewnienia bezpieczeństwa zastosowany jest krótki przewód elektryczny, co zapobiega przypadkowemu przecięciu go podczas pracy.



ŁAGODNY ROZRUCH

System łagodnego rozruchu eliminuje ryzyko szarpnięcia podczas włączania urządzenia, co przyczynia się do bardziej komfortowego rozpoczęcia pracy. Dodatkowo zapobiega nadmiernemu obciążeniu silnika, co zwiększa jego żywotność.

KS BCT-1400

Napięcie znamionowe	230 V
Częstotliwość	50 Hz
Moc wejściowa	1400 W
Liczba obrotów z głowicą koszącą	7000 obr./min.
Liczba obrotów noża tnącego	7500 obr./min.
Szerokość cięcia	420 mm
Długość żyłki	5 m
Rozmiar żyłki	Ø1,6 mm
Wymiary brutto (DxSxW)	940×260×130 mm
Waga netto	5,6 kg

- ✓ Dzielony wał umożliwia wygodny transport i przechowywanie
- ✓ Ostrze trójzębne i żyłka tnąca do uniwersalnego zakresu zastosowań
- ✓ Może być wyposażony w okrągły dysk (nie wchodzi w skład zestawu) dla modelu KS BCT-1400

ZESTAW:

- Pasek na ramię
- Ostrze z trzema ostrzami
- Głowica z 5-metrową żyłką do przycinania
- Wytrzymałe ostrze 255 mm (40 zębów) z końcówkami z węglików spiekanych (opcja)

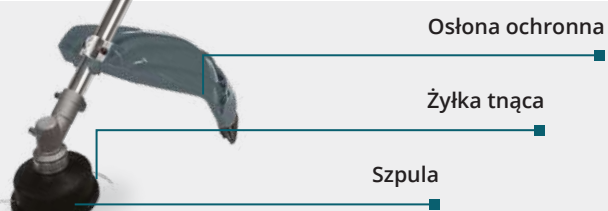
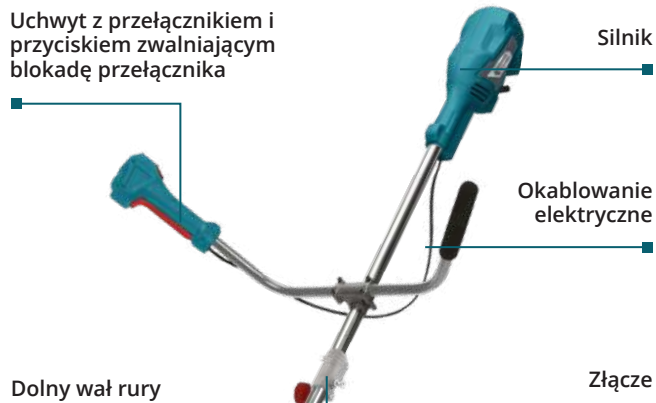

ELEKTRYCZNA PODKASZARKA PRZENOŚNA

Elektryczna podkaszarka przenośna KS GT-250 to niezwykle kompaktowe i lekkie urządzenie, ważące zaledwie 1.22 kg, a jednocześnie charakteryzujące się wysoką prędkością obrotową wynoszącą 12 000 obr./min. Przeznaczona jest do koszenia miękkiej, młodej trawy na niewielkim obszarze. Jest szczególnie skuteczna przy koszeniu trawy w trudno dostępnych miejscach, takich jak krawędzie ścieżek. Obniżona pozycja silnika zmniejsza wibracje na uchwycie i zapewnia wygodną obsługę podkaszarki.

KS GT-250

Napięcie znamionowe	230V
Częstotliwość	50 Hz
Moc wejściowa	250 W
Prędkość robocza	12000 obr./min.
Szerokość cięcia	220 mm
Długość żyłki	6 m
Rozmiar żyłki	Ø1,2 mm
Wymiary brutto (DxSxW)	195×120×400 mm
Waga netto	1.22 kg
Waga brutto	1.46 kg



GLEBOGRYZARKI

ELEKTRYCZNE I BENZYNOWE

Szeroka gama glebogryzarek **Könner & Söhnen®** rozwiązuje wiele potrzeb konsumentów podczas prac ogrodniczych: obróbka gleby o różnej twardości od sypkiej do całkowicie glinianej, sadzenie upraw rolnych, pielenie, zbieranie. Są to praktyczne, niezawodne i wielofunkcyjne jednostki rolnicze.

Kompaktowe glebogryzarki elektryczne do pracy w wąskich obszarach lub w szklarniach, są łatwe w manewrowaniu na ograniczonej przestrzeni. Potężne modele glebogryzarek benzynowych radzą sobie z trudnymi zadaniami do obróbki średnich i dużych działek.





≤ 36 – 134 cm



GLEBOGRYZARKI KÖNNER & SÖHNEN® NADAJĄ SIĘ
DO SZEROKIEGO ZAKRESU PRAC ZWIĄZANYCH Z
PRZETWARZANIEM KAŻDEGO RODZAJU GLEBY, OD
LUŻNEJ PO PIERWOTNĄ GLINĘ



GLEBOGRYZARKI ELEKTRYCZNE

Glebogryzarki elektryczne marki **Könner & Söhnen®** serii „ECO” są doskonałymi pomocnikami w uprawie małych obszarów. Urządzenia te mogą łatwo manewrować w ciasnych przestrzeniach, takich jak szklarnie lub dekoracyjne elementy krajobrazu.

Glebogryzarki z silnikami elektrycznymi K&S są łatwe w sterowaniu, nie wymagają specjalnych umiejętności i są dostępne dla wszystkich użytkowników. Glebogryzarki tej linii są przyjazne dla środowiska i ciche, wymagające minimalnej konserwacji.

Moc silnika



1000-2000 W

Napięcie



230V

Szerokość obróbki



≤ 36-55 CM

Niski poziom hałasu



Lpa (7m) – 68 dB

- ✔ Zabezpieczenie przed przypadkowym włączeniem
- ✔ Przyjazny dla środowiska i niemal bezszumny silnik elektryczny K&S
- ✔ Duża zwrotność
- ✔ Ergonomiczny panel sterowania z regulowanymi uchwytami (w modelu KS 2000T E)

- ✔ Przekładnia łańcuchowa przekazuje do 95% momentu obrotowego silnika (w modelu KS 2000T E)
- ✔ Koła dla łatwego transportu (w modelach KS 1500T E i KS 2000T E)
- ✔ Optymalny stosunek mocy do masy



Przyjazny dla środowiska i niezawodny silnik Könner & Söhnen®

Przycisk zasilania

Ergonomiczny panel sterowania z regulowanymi uchwytami

Koło transportowe

Regulowany uchwyt pługa do łatwego i szybkiego doboru głębokości orki

Kute noże z bocznymi dyskami ochronnymi



OBEJRZĘĆ 3D WIDOK





Przyjazny dla środowiska
i niezawodny silnik Könnér & Söhnen®



KS 1000T E



KS 1500T E



KS 2000T E

	KS ECO 1000	KS ECO 1500	KS ECO 2000
Moc silnika, W	1000	1500	2000
Napięcie, V	230	230	230
Częstotliwość, Hz	50	50	50
Rodzaj silnika	elektryczny	elektryczny	elektryczny
Szerokość obróbki, cm	≤ 36	≤ 45	≤ 55
Głębokość obróbki, cm	≤ 22	≤ 22	≤ 26
Poziom hałasu Lpa (7m)/Lwa, dB	68/93	68/93	68/93
Wymiary brutto (DxSxW), mm	380x275x530	480x320x545	660x410x510
Waga netto, kg	10	14,5	33,4
Kod QR			
QR code			



GLEBOGRYZARKI BENZYNOWE

Z NAPĘDEM PASOWYM

Benzynowe glebogryzarki marki Könnert & Söhner® z napędem pasowym o zakresie mocy od 5 KM do 7 KM nadają się do obróbki wszystkich rodzajów gleby, od luźnej do nieuprawnej. Są to praktyczne, niezawodne i wielofunkcyjne agregaty rolnicze, przeznaczone do rozwiązywania licznych zadań - uprawy gleby różnej twardości, sadzenia roślin, żniw itd. Unikalna konstrukcja wykonana jest przy użyciu nowoczesnych technologii, ma kompaktowe wymiary i stylowy wygląd. Potężne i niezawodne silniki K&S spełniają europejskie standardy jakości, w tym najbardziej zaawansowany standard emisji spalin EURO 5. Każdy silnik posiada indywidualny numer seryjny, co pozwala nam kontrolować jakość produkcji i obsługi posprzedażowej.

Kompaktowe modele glebogryzarek KS 4HP-70 i KS 7HP-850A są wyposażone w koła do transportowania, które pozwalają na łatwe manewrowanie nawet na niewielkich powierzchniach. Modele KS 7HP-850A, KS 7HP-950A, i KS 7HP-950S przewidują instalację osprzętu (obsypnik do redlicy, pług, kopaczka do ziemniaków, koła metalowe itd.).

Moc silnika



5 - 7HP

Typ napędu



PASOWY,
LAŃCUCHOWY

Szerokość obróbki



≤ 50 - 108 CM



MOŻLIWOŚĆ
ZAINSTALOWANIA
OSPRZĘTU

Ergonomiczny panel sterowania,
obrót uchwytów w pionie 180°
i poziomie o 360°

Wydajny i niezawodny silnik
EURO 5 od Könnert & Söhner®



Kute frezy z bocznymi dyskami
ochronnymi (można wykorzystać
na dowolnym rodzaju gleby w
tym na nieuprawnej)

Skrzynka na narzędzia
(w modelu KS 7HP-950S)

Wzmocniona redlica z możliwością
zainstalowania osprzętu

Koło transportowe
lub nóżka podporowa

Niskoprofilowe
koła bezdętowe



OBEJRZĘĆ 3D
WIDOK



ZOBACZ
WIDEO TECHNIKI
W PRACY





POTĘŻNE SILNIKI

Potężne i niezawodne silniki Könnér & Söhnen® spełniają europejskie standardy jakości, w tym najbardziej EURO 5. Każdy silnik ma unikalny numer seryjny, który pozwala nam kontrolować jakość produkcji i obsługi.



ERGONOMICZNY PANEL STEROWANIA

Ergonomiczny panel sterowania pozwala łatwo manewrować glebogryzarką. Wszystkie glebogryzarki mają możliwość pionowej i poziomoowej regulacji uchwytów dla łatwego użytkowania i kompaktowego przechowywania, a także walizkę na narzędzia w modelu KS 7HP-950S.



KUTE FREZY

Kute frezy w kształcie szabli pasują do wykorzystania na dowolnym rodzaju gleby, w tym na nieuprawnej. Są wyposażone w tarcze ochronne (oprócz modelu KS 7HP-850A). Szerokość obróbki wynosi od 50 do 108 cm, głębokość do 31 cm.



JAKOŚĆ W SZCZEGÓŁACH

Wszystkie złącza i jednostki montażowe są dobrze przemyślane, zaprojektowane z myślą o bezpieczeństwie użytkownika i wygodnego użytkowania glebogryzarki. Odporne na uszkodzenia elementy, wysokiej jakości złącza, specjalne gumowe uszczelki redukujące wibrację i hałas gwarantują komfortową pracę glebogryzarką.



KS 4HP-70

Moc silnika	5 hp
Typ silnika	benzynowy
Szerokość obróbki	50-70 cm
Głębokość obróbki	≤ 27 cm
Ilość prędkości	1
Regulowanie uchwytów	pionowe
Wymiary brutto (DxSxW)	680x380x650 mm
Waga netto	36 kg



KS 7HP-850A

Moc silnika	7 hp
Typ silnika	benzynowy
Szerokość obróbki	≤ 80 cm
Głębokość obróbki	≤ 31 cm
Ilość prędkości	+1 0
Regulowanie uchwytów	pionowe
Wymiary brutto (DxSxW)	690x380x770 mm
Waga netto	52 kg



KS 7HP-950A

Moc silnika	7 hp
Typ silnika	benzynowy
Szerokość obróbki	≤ 108 cm
Głębokość obróbki	≤ 31 cm
Ilość prędkości	+2 +1 0 -1
Regulowanie uchwytów	pionowe
Wymiary brutto (DxSxW)	845x460x660 mm
Waga netto	62 kg



KS 7HP-950S

Moc silnika	7 hp
Typ silnika	benzynowy
Szerokość obróbki	≤ 108 cm
Głębokość obróbki	≤ 31 cm
Ilość prędkości	+2 +1 0 -1
Regulowanie uchwytów	pionowe/poziome
Wymiary brutto (DxSxW)	780x460x780 mm
Waga netto	80 kg



OSPRZĘT

Do modeli glebogryzarek marki Könnér & Söhnen® z napędem pasowym KS 7HP-850A, KS 7HP-950AiKS 7HP-950S oraz modeli z napędem bezpośrednim i skrzynią biegów przewidziana jest **możliwość instalacji osprzętu**. Istnieje szeroka gama osprzętu zaprojektowanego do obsługi wszystkich rodzajów gleby dla maksymalnego spełnienia potrzeb konsumentów.

Kopaczka do ziemniaków



KS PP4

Waga

4,5 kg



Plug jednostronny



KS SP2

Waga

4,2 kg



Obsypnik regulowany



KS AD3

Waga

4 kg



Obsypnik



KS SD1

Waga

2 kg



Nóż kuty



KS BL10



Koła pneumatyczne



KS RW40

Średnica

4.00 - 8"

Waga

4 kg



Koła metalowe



KS MG40

Średnica

46,5 cm

Szerokość

10 cm

Waga

3,3 kg



Osie do montażu kół



KS AT23

Średnica sześciokąta

23 cm

Długość piasty

20 cm



(opcja do modeli KS 7HP-850A, KS 7HP-950A, KS 7HP-950S, KS 7HP-1050G, KS 9HP-1350G-3)



GLEBOGRYZARKI BENZYNOWE

Marka Könnner & Söhnen® kontynuuje ulepszanie **modeli ciężkich glebogryzarek z napędem bezpośrednim i skrzynią biegów**, które mogą zastąpić droższe odpowiedniki glebogryzarek z silnikiem diesla lub nawet miniciągnik z jedną osią. Teraz w tej serii pojawił się model KS 9HP-1350G-3 wyposażony w powiększoną skrzynię biegów, która ma trzy prędkości biegu do przodu i opcję biegu wstecznego. Ponadto modele mają aktywną funkcję napędu wałka, która umożliwi stosowanie osprzętu, jak na przykład pompy silnikowej lub pompy opryskowej. Możliwe jest również zainstalowanie przyczepy dla transportu ładunków, a szerokość uprawy w tym modelu sięga **do 134 cm!**

Skrzynia biegów z napędem zębatym sprawia, że glebogryzarki tej serii są niezawodne, trwałe i gotowe na duże obciążenia. Wydajne silniki Könnner & Söhnen® pozwalają wykonać zadania o dowolnej trudności, spełniając wszystkie europejskie standardy jakości, w tym najbardziej aktualne normy emisji spalin EURO 5.

Moc silnika



7,0 - 9,0 HP

Typ napędu



BEZPOŚREDNI

Szerokość obróbki



≤ 50 - 134 CM



MOŻLIWOŚCIA
ZAINSTALOWANIA
OSPRZĘTU

Ekskluzywny design - wzmocniona konstrukcja ramy i elementy odbłaskowe konstrukcji ramy przeznaczone dla zwiększenia bezpieczeństwa pracy użytkownika

Kute frezy z bocznymi dyskami ochronnymi (można wykorzystać na dowolnym rodzaju gleby w tym na nieuprawnej)

Skrzynka na narzędzia

Obrót uchwytów w pionie 180° i 360° w poziomie

Wzmocniona redlica z możliwością zainstalowania osprzętu

Wydajny i niezawodny silnik EURO 5 od Könnner & Söhnen®



Niskoprofilowe koła bezdętkowe lub koła pneumatyczne



OBEJRZEĆ 3D
WIDOK



ZOBACZ
WIDEO TECHNIKI
W PRACY





POTĘŻNE SILNIKI

Potężne silniki napędowe Könnér & Söhnen® mają zwiększony moment obrotowy silnika, wyróżniają się łatwym rozruchem i zmniejszonymi wibracjami. Każdy silnik ma unikalny numer seryjny, który pozwala nam kontrolować jakość produkcji i obsługi.



KOŁA BEZDĘTKOWE LUB PNEUMATYCZNE

Glebogryzarki wyposażone w wysokiej jakości koła. KS 7HP-1050G ma niskoprofilowe koła bezdętkowe, które nie wymagają pompowania w procesie eksploatacji. Model glebogryzarki KS 9HP-1350G-3 jest wyposażony w wysokiej jakości koła pneumatyczne o średnicy 4.00-8" lub 5.00-12".

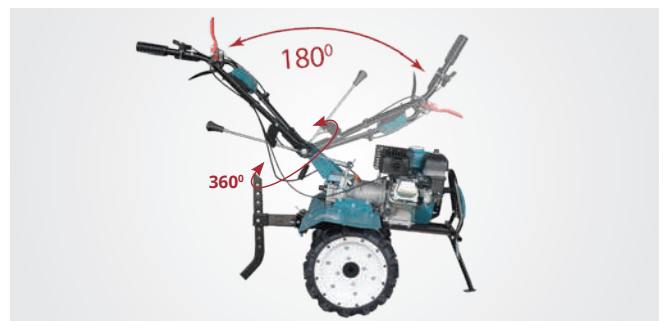

ERGONOMICZNY PANEL STEROWANIA

Ergonomiczny panel sterowania pozwala łatwo manewrować glebogryzarką. Pionowa regulacja uchwytów glebogryzarki na 1800 i pozioma na 3600 pozwala na regulowanie ich wysokości dla potrzeby każdego użytkownika i kompaktowego przechowywania. Panel jest wyposażony w skrzynkę z narzędziami.

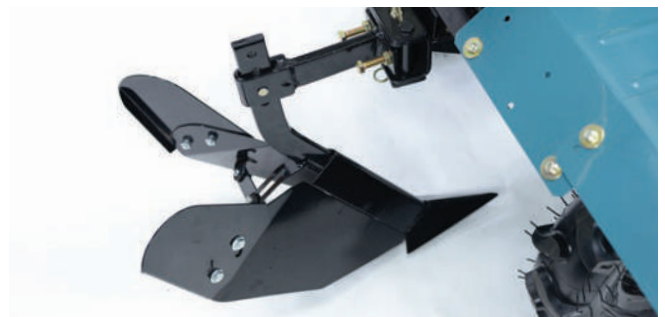

OSPRZĘT

Istnieje szeroka gama osprzętu do szerokiego spektrum prac rolnych (sadzenia, uprawy ziemi, zbioru żniw) nadaje się do uprawy wszystkich typów gleby i maksymalnie zaspokoi potrzeby różnych konsumentów.



KS 600RTG



Moc silnika	7 hp
Typ silnika	benzynowy
Szerokość obróbki	≤ 58 cm
Głębokość obróbki	≤ 20 cm
Ilość prędkości	+1 0 -1
Wymiary brutto (DxSxW)	1170x570x440 mm
Waga netto	65 kg

NOWOŚĆ!



KS 7HP-1000G



Moc silnika	7 hp
Typ silnika	benzynowy
Szerokość obróbki	≤ 109 cm
Głębokość obróbki	≤ 31 cm
Ilość prędkości	+2 +1 0 -1
Wymiary brutto (DxSxW)	845x460x690 mm
Waga netto	70 kg

NOWOŚĆ!



KS 7HP-1050G



Moc silnika	7 hp
Typ silnika	benzynowy
Szerokość obróbki	≤ 108 cm
Głębokość obróbki	≤ 35 cm
Ilość prędkości	+2 +1 0 -1
Wymiary brutto (DxSxW)	880x460x660 mm
Waga netto	93 kg



KS 9HP-1350G-3



Moc silnika	9 hp
Typ silnika	benzynowy
Szerokość obróbki	≤ 134 cm
Głębokość obróbki	≤ 35 cm
Ilość prędkości	+3 +2 +1 0 -1
Wymiary brutto (DxSxW)	910x570x750 mm
Waga netto	94 kg



OSPRZĘT

Do modeli glebogryzarek marki Könnér & Söhnen® z napędem pasowym KS 7HP-850A, KS7HP-950AiKS7HP-950S oraz modeli z napędem bezpośrednim i skrzynią biegów przewidziana jest **możliwość instalacji osprzętu**. Istnieje szeroka gama osprzętu zaprojektowanego do obsługi wszystkich rodzajów gleby dla maksymalnego spełnienia potrzeb konsumentów.

Koła metalowe



KS MW40

Średnica	39,5 cm
Szerokość	18,5 cm
Waga	8 kg



Koła metalowe



KS MW45

Średnica	42 cm
Szerokość	19,5 cm
Waga	8 kg



Koła pneumatyczne



KS RW50

Średnica	5.00 - 12"
Waga	9,6 kg



Podwójny pług



KS DP1

Waga	13 kg
------	-------



Obsypnik regulowany



KS AP1

Waga netto/brutto	10,9/12,2 kg
-------------------	--------------



Kultywator



KS WP1

Waga netto/brutto	7,6 / 8,3 kg
-------------------	--------------

Potrójny kultywator podpowierzchniowy pozwala na pracę na roli w obu kierunkach









KS 4HP-70

KS 7HP-850A

KS 7HP-950A

KS 7HP-950S

Model silnika	KS 160	KS 240	KS 240	KS 240
Moc silnika, KM	5	7	7	7
Pojemność silnika, cm ³	173	212	212	212
Typ silnika	benzynowy	benzynowy	benzynowy	benzynowy
Szerokość obróbki, cm	50-70	≤ 80	≤ 108	≤ 108
Głębokość obróbki, cm	≤ 27	≤ 31	≤ 31	≤ 31
Pojemność zbiornika paliwa, l	1,5	3,6	3,6	3,6
Pojemność zbiornika oleju, l	0,6	0,6	0,6	0,6
Ilość oleju w przekładni, l	0,1	-	1,2	1,2
Typ napędu	pasowy, ślimakowy	pasowy, łańcuchowy		
Ilość prędkości	1	+1 0	+2 +1 0 -1	+2 +1 0 -1
Rewers	-	-	+	+
Regulowanie uchwytów	pionowe	pionowe	pionowe	pionowe/poziome
Koła transportowe	koło transportowe	koło transportowe	koło transportowe, możliwość dokupienia kół pneumatycznych	niskoprofilowe koła bezodętkowe
Poziom hałasu Lpa (7m)/Lwa, dB	68/93	73/98	73/98	73/98
Wymiary brutto (DxSxW), mm	680x380x650	690x380x770	845x460x660	780x460x780
Waga netto, kg	36	52	62	80
Waga brutto, kg	40	56	71	89
Kod QR				







KS 600RTG

KS 7HP-1000G

KS 7HP-1050G

KS 9HP-1350G-3

Model silnika	KS 240	KS 240	KS 240	KS 290
Moc silnika, KM	7	7	7	9
Pojemność silnika, cm ³	212	212	212	270
Typ silnika	benzynowy	benzynowy	benzynowy	benzynowy
Szerokość obróbki, cm	≤ 58	≤ 109	≤ 108	≤ 134
Głębokość obróbki, cm	≤ 20	≤ 31	≤ 35	≤ 35
Pojemność zbiornika paliwa, l	3,6	3,6	3,6	6,0
Pojemność zbiornika oleju, l	0,6	0,6	0,6	1,1
Transmission case volume , l	2	1,2	1,2	1,5
Typ napędu	bezpośredni			
Ilość prędkości	+1 0 -1	+2 +1 0 -1	+2 +1 0 -1	+3 +2 +1 0 -1
Rewers	+	+	+	+
Regulowanie uchwytów	pionowe	pionowe	pionowe/poziome	pionowe/poziome
Koła transportowe	koła pneumatyczne 4.00-7"	przednie koło 8*1.75, koła pneumatyczne 4.00-8"	koła pneumatyczne 4.00-8"	koła pneumatyczne 4.00-8" lub 5.00-12"
Poziom hałasu Lpa (7m)/Lwa, dB	73/98	73/98	73/98	73/98
Wymiary brutto (DxSxW), mm	1170x570x440	845x460x660	910x460x690	910x570x750
Waga netto, kg	65	70	83	94
Waga brutto, kg	89	80	92	110
Kod QR				



Silniki Könnert & Söhnen® są niezawodne, wydajne i ekonomiczne, spełniają światowe i europejskie standardy jakości w tym najnowszą **normę emisji spalin EURO 5**.



WIELOSEZONOWA WIELOFUNKCYJNA MASZYNA 4 W 1

Efektywna wielofunkcyjna maszyna Könnert & Söhnen® do wykonywania szerokiego zakresu prac przez cały rok - wokół domów, na przedsiębiorstwach, na terenach spółdzielni mieszkaniowych. Główną cechą tej maszyny jest samobieżny i aktywny osprzęt, dzięki któremu maszyna nie wymaga dodatkowego wysiłku ze strony użytkownika, co pozwala na realizację szerokiego zakresu zadań.

Maszyna świetnie poradzi sobie z takimi pracami jak: usuwanie śniegu, kurzu, brudu, opadłych liści lub innych śmieci. Maszyna o takich możliwościach będzie przydatna nie tylko w domu jednorodzinnym lub domku letniskowym, ale także w kompleksach hotelowych, domach wiejskich, domach rekreacyjnych, ogrodach itp.

5 ZASADNICZYCH ZALET maszyny wielofunkcyjnej Könnert & Söhnen®:

- ✔ **OSZCZĘDZANIE KOSZTÓW** - nie ma potrzeby kupowania różnych urządzeń
- ✔ **OSZCZĘDZANIE CZASU** - wymiana osprzętu w krótkim czasie bez wykorzystania dodatkowych narzędzi i umiejętności
- ✔ **OSZCZĘDZANIE WYSIŁKU** - nie ma potrzeby montować różnych urządzeń, warto tylko wymienić osprzęt
- ✔ **OSZCZĘDZANIE PRZY EKSPLOATACJI** - tankowanie i przegląd techniczny jednego urządzenia, przeprowadzać przegląd techniczny różnych urządzeń;
- ✔ **NIE ZAJMUJE DUŻO MIEJSCA PRZY PRZECHOWYWANIU** - kompaktowy wygląd, jedną maszynę można wykorzystywać w ciągu całego roku, w odróżnieniu od kilku urządzeń, które większość czasu stoją bez pracy



4 W 1

**NIEZBĘDNY POMOCENIK
O KAŻDEJ PORZE ROKU**

ZWROTNOŚĆ I WSZECHSTRONNOŚĆ

Kompaktowy rozmiar i mały kąt skrętu zapewniają wszechstronność i zwiększoną manewrowość tego modelu z całą gamą osprzętu nawet w ciasnych przestrzeniach

ZWIĘKSZONA LICZBA BIEGÓW

Ilość biegów (5 do przodu i 2 do tyłu) umożliwia dobranie optymalnej prędkości do każdej pracy

JAKOŚĆ W SZCZEGÓŁACH

Wszystkie połączenia i mocowania są doskonale przemyślane i zaprojektowane z marginesem bezpieczeństwa dla długotrwałej i niezawodnej pracy maszyny

SILNIK FIRMOWY K&S

Niezawodny, potężny i przygotowany do większych obciążeń silnik o mocy 6.5 KM spełnia najnowszą normę środowiskową EURO 5



MAKSYMALNA WYDAJNOŚĆ

Reduktor z napędem bezpośrednim ma większą moc i wydajność z każdym osprzętem

GUMA WIELOSEZONOWA Z WYSOKIM STOPNIEM OCHRONY

Szerokie koła pneumatyczne 13*4.1-6 z wysokiej jakości gumy dla łatwego przemieszczania się jak po ziemi, tak i po śniegu



ZOBACZ
WIDEO TECHNIKI
W PRACY





4 W 1
NIEZBĘDNY ASYSTENT
O KAŻDEJ PORZE ROKU



Wielofunkcyjna maszyna

KS 7HP-MFM 60

Wielofunkcyjna maszyna

KS 7HP-MFM 80E

Napęd	bezpośredni	bezpośredni
Model silnika	KS 220	KS 220
Typ silnika	benzynowy	benzynowy
Moc silnika	6,5 hp	6,5 hp
Uruchomienie	ręczne	ręczne/elektro
Pojemność zbiornika paliwa	3,6 l	3,6 l
Zużycie paliwa*	1,2 - 1,8 l/h	1,2 - 1,8 l/h
Waga netto	72 kg	78 kg
Waga brutto	80 kg	88 kg

*Zużycie paliwa zależy od wielu czynników, takich jak: obciążenie, jakość paliwa, pora roku, wysokość nad poziomem morza, stan techniczny



OSPRZĘT DO MASZYNY WIELOFUNKCYJNEJ

Maszyna wielofunkcyjna Könnér & Söhnen® z **zamiatarką** jest uniwersalnym urządzeniem, z którego można korzystać przez cały rok. Osprzęt - zamiatarka ma wiele funkcji, szybko i skutecznie radzi sobie z kurzem, brudem, opadłymi liśćmi i zaspami śniegu. Jest niezbędnym pomocnikiem w utrzymywaniu idealnej czystości na podwórkach, drogach dojazdowych do domów i garaży, a także na ścieżkach w parkach, placach i innych obszarach.

- ✓ **Włosie o wysokiej jakości**
- ✓ **Regulacja kąta obrotu**

ZAMIATARKA

KS 7HP-MFM 60 KS 7HP-MFM 80E				
Średnica szczotki	345 mm			
Szerokość obróbki	60/80 cm			
Regulacja kąta obrotu	± 15°			
Szybkość obrotów szczotki	255 rpm			
Wymiary brutto (60/80 cm)	620/820x570x420 mm			
Waga netto (60/80 cm)	32/35 kg			
Waga brutto (60/80 cm)	38/43 kg			



Pojemnik na kurz do zamiatarki Könnér & Söhnen® - skutecznie radzi sobie z kurzem i brudem, przeciwdziałając rozpylaniu kurzu na zewnątrz przy pracy na dużych obrotach.

- ✓ **Duży pojemnik na kurz i śmieci**
- ✓ **Wysoka zwrotność dzięki kołom obracającym się o 360 stopni**

POJEMNIK NA KURZ

KS MFM-DB 60 KS MFM-DB 80				
Szerokość obróbki	60/80 cm			
Wymiary brutto (60/80 cm)	630/830x390x335 mm			
Waga netto (60/80 cm)	6,6/8,5 kg			
Waga brutto (60/80 cm)	8,5/10 kg			



DODATKOWE AKCESORIA

Zestaw szczotek zapasowych do szerokiego zakresu prac porządkowych przez cały rok. Nadaje się do zamiatarek KS 7HP-MFM 80E i KS 7HP-MFM 60. Szybko i skutecznie radzą sobie z kurzem, brudem, opadłymi liśćmi i zaspami śnieżnymi.

ZESTAW ZAPASOWYCH SZCZOTEK

KS MFM BK 80/26			
Wymiary brutto (60/80 cm)	360x360x340 mm		
Waga netto (60/80 cm)	4,96 kg		
Waga brutto (60/80 cm)	5,88 kg		



Wydajna **odśnieżarka** wirnikowa do maszyny wielofunkcyjnej Könnér & Söhnen® z wirnikiem ślimakowym szybko poradzi sobie z dużymi zaspami i zalegającym śniegiem.

- ✔ Ostra ząbkowana krawędź poradzi sobie nawet z ubitym śniegiem
- ✔ Wzmocniony wirnik z usztywnieniami
- ✔ W zestawie łopatką do śniegu i wirnik ślimakowy

ODŚNIEŻARKA

KS MFM-SB 60



Obrót wyrzutnika	270°
Zasięg odrzucenia śniegu	0-10 m
Wymiary brutto	600x470x470 mm
Waga netto	21 kg
Waga brutto	23 kg



WIELOFUNKCYJNA MASZYNA

Pług śnieżny do maszyny wielofunkcyjnej Könnér & Söhnen® przeznaczony nie tylko do odśnieżania, odsuwania piasku i innych materiałów sypkich, ale także do cięcia i przygotowania gleby.

- ✔ Wyposażony w uchwyt dla bardziej wygodnego użytkownika

PŁUG ŚNIEŻNY

KS MFM-SS 60 KS MFM-SS 80



Szerokość obróbki	60/80 cm
Wymiary brutto (60/80 cm)	620/820x465x110 mm
Waga netto (60/80 cm)	6,6/7,7 kg
Waga brutto (60/80 cm)	8,8/9,8 kg



DODATKOWE AKCESORIA

ŁAŃCUCH PRZECIWŚLIZGOWY

KS MFM SC 13/4.1



Waga netto (60/80 cm)	2,18 kg
-----------------------	---------

KOŁA PNEUMATYCZNE

KS MFM RW 13/4.1



Rozmiar koła	13*4.1-6
--------------	----------

REFLEKTOR LED

KS MFM LAMP



Waga netto (60/80 cm)	0,16 kg
-----------------------	---------



LUPARKI DO DREWNA I ROZDRABNIARKI

Seria maszyn do obróbki drewna **Könner & Söhnen®** obejmuje modele łuparek do drewna, zarówno elektrycznych, jak i benzynowych o sile podziału **od 7 do 27 ton**, a także rozdrabniaczy do drewna o mocy od **6.5 do 15 km**. Jest to niezawodna i trwała technika przetwarzania naturalnego drewna lub odpadów drewnianych.

Sprzątanie w ogrodzie, na podwórku czy zbieranie drewna opałowego może powodować znaczne niedogodności, wymaga dużo czasu i wysiłku. Rozdrabniarki ogrodowe i łuparki do drewna w ofercie **Könner & Söhnen®** z łatwością poradzą sobie z tym zadaniem. Recykling pomoże Ci nie tylko zaoszczędzić własne pieniądze, ale także zachować zasoby naturalne.



 **7 T – 27 T**



ŁUPARKI DO DREWNA

**NIEZAWODNE AGREGATY KÖNNER & SÖHNEN®
SKUTECZNIE PRZETWARZAJ WSZYSTKIE GATUNKI DREWNA, OD
SUCHEGO MATERIAŁU PO ŚWIEŻE DREWNO, ZAPEWNIAJĄC
MAKSYMALNĄ WYDAJNOŚĆ I KOMFORT UŻYTKOWANIA**

LUPARKI DO DREWNA ELEKTRYCZNE I BENZYNOWE

Łuparki do drewna Dimax Int. GmbH (Niemcy) poszerzają asortyment sprzętu ogrodniczego i prezentują Państwu linię **benzynowych i elektrycznych łuparek** do drewna Könnner & Söhnen®. Linia obejmuje modele typu hydraulicznego i kinetycznego. Zastosowanie mocnych silników w połączeniu z wysokiej jakości komponentami pozwala na łupanie dużej ilości kłód, zarówno bardzo suchych, jak imokrych, o średnicy od 300 do 550 mm, a maksymalna długość robocza łuparki sięga 650 mm. Jednostki te nadają się nie tylko do użytku domowego, ale także do użytku komercyjnego.

Kinetyczne łuparki do drewna K&S są szczególnie wydajnymi urządzeniami z szybkością łupania do 2 sekund, co 5-7 razy przewyższa szybkość pracy urządzeń hydraulicznych. Aby rozłupać kłodę wystarczy unieść drążek, reszta pracy zostanie wykonana przez łuparkę. Praca łuparek hydraulicznych jest bardzo płynna i pozwala na bezpieczne łupanie drewna. Łuparki do drewna firmy Könnner & Söhnen® to szybkie i łatwe przygotowanie dużej ilości drewna opałowego.

Układ rozłupujący



7-27 TON

Maks. długość polan



520 - 650 mm

Typ silnika

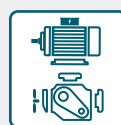

ELEKTRYCZNY/
BENZYNOWY

Maks. średnica polan



300 - 550 mm

Metalowa obudowa ochronna

Ośłona dźwigni sterowania.
Dźwignia sterowania
hydraulicznego

Pozycja robocza
pionowa / pozioma
(w modelu KS 27THG 65/55)

Popychacz kłody o
maksymalnym
nacisku 27 ton

Wzmocniona rama łuparki

Klin oporowy
wspawany w ramę łuparki

Hak holowniczy do samochodu

Koła transportowe

Koło podporowe z hamulcem (w modelu
KS 27THG 65/55) lub noga wsporcza
stalowa



ZOBACZ
WIDEO TECHNIKI
W PRACY



Wydajny i niezawodny silnik
EURO 5 od Könnner & Söhnen®

ŁUPARKI BENZYNOWE DO DREWNA

Łuparki benzynowe do drewna Könnér & Söhnen® charakteryzują się dużą mocą, nie boją się wilgoci i zmian temperatury. Są to wysoce mobilne i wyposażone w nowoczesny silnik spełniający wszystkie europejskie normy jakości, w tym normę środowiskową EURO 5.

✓ Model kinetycznej łuparki do drewna Könnér & Söhnen to ogromna oszczędność czasu, ponieważ podczas korzystania z tego urządzenia prędkość rozdrabniania drewna zależy tylko od tego, jak szybko można podawać kłody do rozłupywania.

KS 15TKG 52/35	
Typ łuparki	kinetyczna
Moc silnika	6,5 hp
Układ rozłupujący	15 ton
Typ silnika	benzynowy
Maks. długość polan	520 mm
Maks. średnica polan	350 mm
Prędkości rozłupywania	~ 2 sec.
Pozycja robocza	pozioma
Koła	12"
Wymiary brutto (DxSxW)	1400x380x610 mm
Waga netto	97 kg



ŁUPARKI DO DREWNA

✓ Wydajny i wydajny model hydraulicznej łuparki KS 27THG 65/55 o sile rozdrabniania do 27 ton łączy w sobie możliwości poziomych i pionowych procesów zautomatyzowanych, co jest szczególnie wygodne podczas rozdrabniania dużych kłód. Nie ma potrzeby podnoszenia ciężkich kłód.

KS 27THG 65/55	
Typ łuparki	hydraulic
Moc silnika	6,5 hp
Układ rozłupujący	27 ton
Typ silnika	benzynowy
Maks. długość polan	650 mm
Maks. średnica polan	550 mm
Prędkości rozłupywania	~ 15 sec.
Pozycja robocza	pionowa/pozioma
Koła	16"*4.8-8, koło podporowe z hamulcem
Wymiary brutto (DxSxW)	2250x505x570 mm
Waga netto	260 kg



W komplecie zestaw ochronny: ochronny ekran z poliwęglanu, rękawiczki i metalową obudową ochronną.

ŁUPARKI ELEKTRYCZNE DO DREWNA

Modele **elektrycznych łuparek do drewna** firmy Könnér & Söhnen® to kompaktowe i mobilne urządzenia wyposażone w niezawodny silnik 2000 W. Są łatwe w obsłudze, przyjazne dla środowiska - co pozwala na ich użytkowanie nawet w pomieszczeniach. Nie wymagają skomplikowanej konserwacji, tankowania paliwa czy oleju, nie generują spalin i są łatwe w utrzymaniu czystości.

✔ **Kompaktowy model hydraulicznej rozdrabniarki do kłód Könnér & Söhnen® jest łatwy w obsłudze, transporcie i przechowywaniu. Płynna praca pozwala na bezpieczne rozdrabnianie drewna opałowego, mając czas na zainstalowanie nowej kłody.**

KS 7THE 52/30	
Typ łuparki	hydrauliczna
Moc silnika	2000 W
Układ rozłupujący	7 ton
Typ silnika	elektryczny
Maks. długość polan	520 mm
Maks. średnica polan	300 mm
Prędkości rozłupywania	~ 10 sec.
Pozycja robocza	pozioma
Koła	6"
Wymiary brutto (DxSxW)	980x270x520 mm
Waga netto	47 kg



✔ **Driven by an electric motor, the flywheel of the Könnér & Söhnen electric log splitter accumulates enormous kinetic energy allowing an operator to quickly and easily split a large number of logs.**

KS 8TKE 52/35	
Typ łuparki	kinetic
Moc silnika	2000 W
Układ rozłupujący	8 ton
Typ silnika	elektryczny
Maks. długość polan	520 mm
Maks. średnica polan	350 mm
Prędkości rozłupywania	~ 2 sec.
Pozycja robocza	pozioma
Koła	8"
Wymiary brutto (DxSxW)	1270x340x780 mm
Waga netto	110 kg



W komplecie zestaw ochronny: ochronny ekran z poliwęglanu, rękawiczki i metalową obudowę ochronną.

PIONOWE ELEKTRYCZNE ŁUPARKI DO DREWNA

Pionowe łuparki do drewna Könnér & Söhnen® to wydajne urządzenia przeznaczone do pracy w trudnych warunkach. Wyposażone w niezawodny silnik elektryczny i napęd hydrauliczny. Wszystkie węzły są przystosowane do długotrwałej pracy bez przerwy w trybie intensywnym. Masywna konstrukcja łuparki do drewna jest wyposażona w koła transportowe ułatwiające przenoszenie, a także nie zajmuje dużo miejsca podczas przechowywania.

✔ Elektryczna łuparka do drewna KS 8THE V 55/40 firmy Könnér & Söhnen z łatwością poradzi sobie z każdym rodzajem drewna, ma maksymalną wydajność i wytrzymałość.

KS 8THE V 55/40	
Typ łuparki	hydrauliczna
Moc silnika	2300 W
Układ rozłupujący	8 ton
Typ silnika	elektryczny
Maks. długość polan	550 mm
Maks. średnica polan	400 mm
Prędkości rozłupywania	~ 15 sec.
Pozycja robocza	pionowa
Koła	8"
Wymiary brutto (DxSxW)	570x380x1160 mm
Waga netto	114 kg



✔ Masywna konstrukcja elektrycznej łuparki do drewna KS 12THE V 65/40 firmy Könnér & Söhnen ma większą stabilność i zmniejszony poziom odrzutu wibracyjnego dzięki dużej powierzchni podstawy. Ze względu na niższą lokalizację klina nie ma potrzeby podnoszenia kłód wysoko w celu rozłupania.

KS 12THE V 65/40	
Typ łuparki	hydrauliczna
Moc silnika	2300 W
Układ rozłupujący	12 ton
Typ silnika	elektryczny
Maks. długość polan	650 mm
Maks. średnica polan	400 mm
Prędkości rozłupywania	~ 25 sec.
Pozycja robocza	pionowa
Koła	8"
Wymiary brutto (DxSxW)	710x450x1170 mm
Waga netto	110 kg

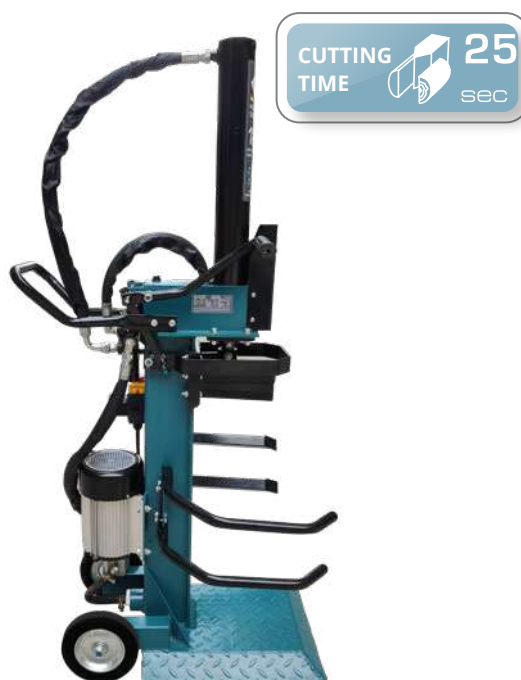

W komplecie zestaw ochronny: ochronny ekran z poliwęglanu, rękawiczki i metalową obudowę ochronną.

LUPARKI DO DREWNA ELEKTRYCZNE I BENZYNOWE





KS 7THE 52/30



KS 8TKE 52/35



KS 15TKG 52/35

Typ silnika	elektryczny	elektryczny	benzynowy
Typ łuparki	hydrauliczna	kinetyczna	kinetyczna
Napięcie, V	230	230	-
Częstotliwość, Hz	50	50	-
Moc silnika	2000 W	2000 W	6,5 hp
Układ rozłupujący, ton	7	8	15
Maks. długość polan, mm	520	520	520
Maks. średnica polan, mm	300	350	350
Prędkości rozłupywania, sek.	~ 10	~ 2	~ 2
Pozycja robocza	pozioma	pozioma	pozioma
Obroty koła zamachowego, obr./min	-	400	450
Uzwojenie silnika	miedziane	miedziane	-
Koła	6"	8"	12"
Wymiary brutto (DxSxW), mm	980x270x520	1270x340x780	1400x380x610
Waga netto, kg	47	110	97
Waga brutto, kg	49	130	110
Stopień ochrony	IP54M	IP54M	IP54M
Kod QR			



DODATKOWE AKCESORIA



PODSTAWA DO LUPARKI

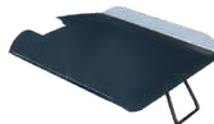

BLAT DO LUPARKI



DŹWIGNIA OBRACAK DO PNI, POLAN, KŁODY, DREWNA

KS 7THE 52/30	KS Bracket	-	KS Lever
KS 8TKE 52/35	-	KS 8-15Table	KS Lever
KS 15TKG 52/35	-	KS 8-15Table	KS Lever
KS 27THG 65/55	-	KS 27Table	KS Lever
KS 8THE V 55/40	-	-	KS Lever
KS 12THE V 65/40	-	-	KS Lever



Silniki Könnér & Söhnen® są niezawodne, wydajne i ekonomiczne, spełniają światowe i europejskie standardy jakości w tym najnowszą **normę emisji spalin EURO 5**.





KS 8THE V 55/40



KS 12THE V 65/40



KS 27THG 65/55

Typ silnika	elektryczny	elektryczny	benzynowy
Typ łuparki	hydrauliczna	hydrauliczna	hydrauliczna
Napięcie, V	230	230	-
Częstotliwość, Hz	50	50	-
Moc silnika	2300 W	2300 W	6,5 hp
Układ rozłupujący, ton	8	12	27
Maks. długość polan, mm	550	650	650
Maks. średnica polan, mm	400	400	550
Prędkości rozłupywania, sek.	~ 15	~ 25	~ 15
Pozycja robocza	pionowa	pionowa	pionowa/pozioma
Koła	8"	8"	16"*4.8-8, koło podporowe z hamulcem
Wymiary brutto (DxSxW), mm	570x380x1160	710x450x1170	2250x505x570
Waga netto, kg	114	110	260
Waga brutto, kg	126	123	295
Stopień ochrony	IP54M	IP54M	IP54M
Kod QR			



Silniki Könnner & Söhnen® są niezawodne, wydajne i ekonomiczne, spełniają światowe i europejskie standardy jakości w tym najnowszą **normę emisji spalin EURO 5**.



ROZDRABNIACZI DO GAŁĘZI

Dimax Int. GmbH (Niemcy) poszerza asortyment sprzętu ogrodniczego i przedstawia Państwu wysoce mobilne i niezależne od dostępu do energii elektrycznej **benzynowe rozdrabniarki** Könnér & Söhnen®. Benzynowe rozdrabniarki drewna często znajdują zastosowanie w domkach jednorodzinnych w miastach oraz na obszarach wiejskich, w polu, w sadach, ogrodach a także przydatne w usługach komunalnych przy sprzątaniu parków, placów itp.

Usuwanie suchych gałęzi drzew i przycinanych krzewów może generować tony odpadów, a spalanie takich odpadów jest prawnie zabronione, ponieważ stanowi zagrożenie nie tylko dla zdrowia ludzi, ale także i dla środowiska. Użycie rozdrabniarki z łatwością rozwiąże ten problem. Recykling odpadów pomoże nie tylko zaoszczędzić Państwu własne pieniądze, ale także chronić zasoby naturalne.

Moc silnika



6,5 – 15 HP

Wysokość wyrzutu wiór



1100 – 1600 MM

Uruchomienie



RĘCZNE/ELEKTRO

Ilość noży tnących

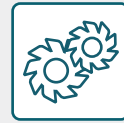

2 OSTRZA Z STALI

MAKSYMALNE BEZPIECZEŃSTWO I KOMFORT UŻYTKOWANIA GWARANTUJE:

- duży kosz zasypowy, dzięki któremu gałęzie są łatwo wsuwane do urządzenia i łatwo je siekają;
- silikonowa osłona umieszczona na wlocie zapobiega wyrzucaniu surowca wtórnego od strony zasilania;
- rozdrabniacze do drewna mają w zestawie ochronny ekran z poliwęglanu, rękawiczki i słuchawki.

**RECYKLING ODPADÓW
OSZCZĘDZA ZASOBY
NATURALNE**



Króciec wylotu masy gotowej z
możliwością regulacji wysokości wyrzutu

Duży lej wyspowy ułatwia podawanie
rozdrobnionego materiału

Niezawodny silnik K&S
spełnia wszystkie europejskie
standardy jakości, w tym
standard EURO 5



Przycisk zatrzymywania awaryjnego
(dla modelu KS 700WS)

Mocny mechanizm tnący rozdrabnia
gałęzie o średnicy do 120 mm

Solidna stabilna konstrukcja ramy

Stabilność i zwinność dzięki nisko
położonemu środkowi ciężkości

Hak pozwalający przyczepić
urządzenie do samochodu

Koła pneumatyczne do łatwego
transportu urządzenia



ZOBACZ
WIDEO TECHNIKI
W PRACY



Rozdrabniarki benzynowe Könnér & Söhnen® są przeznaczone do rozdrabniania różnych odpadów z obróbki drewna i odpadów roślin ogrodniczych (gałęzie, winorośl, kora itp.). Na paliwo lub wióry technologiczne o wielkości 3-20 mm. Powstałe wióry można wykorzystać do ogrzewania w kotłach na paliwo stałe i pirolitycznych, kominkach, piecach i innych. Również wióry drzewne mogą być używane jako materiał do ściółkowania roślin.

Rozdrabniarki są wyposażone w szybkie, hartowane ostrza ze stali węglowej, które mogą rozdrabniać wszelkiego rodzaju drewna i inne odpady roślinne z materiału suchego, a także świeżych odpadów drzewnych o łącznej średnicy do 120 mm.



ROZDRABNIACZKI DO GAŁĘZI

✓ **DWA SZYBKIE OSTRZA Z HARTOWANEJ STALI WĘGLOWEJ**

Wydajnie przetwarzają wszelkiego rodzaju drewno i inne odpady roślinne z suchego materiału, a także świeże odpady drzewne o średnicy do 120 mm.

✓ **MOCNY MARKOWY SILNIK**

Nowoczesne silniki benzynowe spełniają wszystkie europejskie normy jakości, w tym EURO 5.

✓ **ZWROTNOŚĆ W TRANSPORCIE I STABILNOŚĆ W UŻYCIU**

Nisko położony środek ciężkości tych maszyn sprawia, że są one stabilne i łatwe w manewrowaniu pomimo ich wagi.

✓ **MOBILNOŚĆ**

Rozdrabniarki wyposażone są w pneumatyczne koła ułatwiające poruszanie się nawet po nierównych powierzchniach, np. żwirze lub ziemi.

✓ **MODEL O WYSOKIEJ WYDAJNOŚCI**

Masywna konstrukcja rozdrabniarki KS 700WS i niezwykle wydajny silnik 420 cm³ 15 KM, sprawiają, że to urządzenie jest bardzo niezawodne, wytrzymałe i gotowe do długotrwałych obciążeń.



KS 400WS

Moc silnika	6.5 KM
Uruchomienie	ręczne
Ilość noży tnących	2 szt.
Całkowita maks. średnica (dla kosza zasypowego)	76 mm
Średnica jednego elementu (dla kosza zasypowego)	10 mm
Całkowita maks. średnica (dla wsadu bocznego)	76 mm
Średnica jednego elementu (dla wsadu bocznego)	45 mm
Wielkość wyjściowa zrębków drewna	3-4 mm
Koła	10"
Wymiary netto (DxSxW)	750x480x1150 mm
Waga netto	70 kg



KS 500WS

Moc silnika	6.5 KM
Uruchomienie	ręczne
Ilość noży tnących	2 szt.
Całkowita maks. średnica (dla kosza zasypowego)	76 mm
Średnica jednego elementu (dla kosza zasypowego)	30 mm
Wysokość wyrzutu wiór	1100 mm
Wielkość wyjściowa zrębków drewna	10-15 mm
Koła	12"
Wymiary netto (DxSxW)	1500x740x1300 mm
Waga netto	95 kg



KS 700WS

Moc silnika	15 KM
Uruchomienie	ręczne/elektro
Ilość noży tnących	2 szt.
Całkowita maks. średnica (dla kosza zasypowego)	120 mm
Średnica jednego elementu (dla kosza zasypowego)	50 mm
Wysokość wyrzutu wiór	1600 mm
Wielkość wyjściowa zrębków drewna	10-20 mm
Koła	16"
Wymiary netto (DxSxW)	2550x1100x1600 mm
Waga netto	210 kg

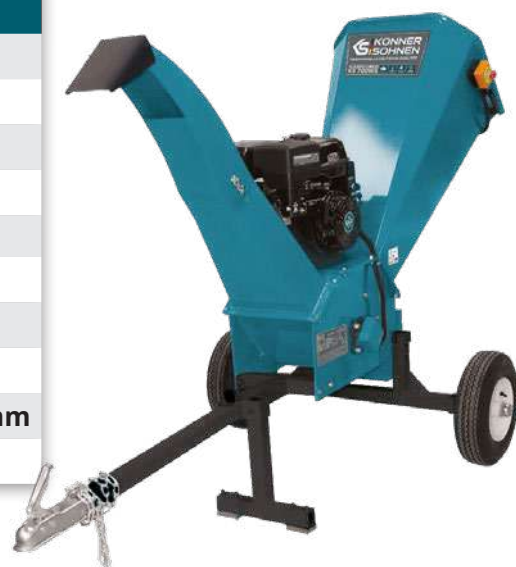

W komplecie zestaw ochronny: ochronny ekran z poliwęglanu, rękawiczki i słuchawki.





KS 400WS



KS 500WS



KS 700WS

Moc silnika, KM	6,5	6,5	15
Uruchomienie	ręczne	ręczne	ręczne/elektro
Ilość noży tnących, szt.	2	2	2
Całkowita maks. średnica (dla kosza zasypowego), mm	76	76	120
Średnica jednego elementu (dla kosza zasypowego), mm	10	30	50
Całkowita maks. średnica (dla wsadu bocznego), mm	76	-	-
Średnica jednego elementu (dla wsadu bocznego), mm	45	-	-
Wysokość wyrzutu wiór, mm	-	1100	1600
Wielkość wyjściowa zrębków drewna, mm	3-4	10-15	10-20
Szybkość ostrza, obr./min.	2400	3000	3000
Typ silnika	benzynowy 4-suwowy	benzynowy 4-suwowy	benzynowy 4-suwowy
Pojemność silnika, cm ³	196	196	420
Model silnika	KS 230	KS 230	KS 430
Prękość obrotowa silnika, obr./min	3600	3600	3600
Pojemność zbiornika paliwa, l	3,6	3,6	6,5
Pojemność zbiornika oleju, l	0,6	0,6	1,1
Koła	10"	12"	16"
Wymiary netto (DxSxW), mm	920x730x1275	1500x740x1300	2550x1100x1600
Wymiary brutto (DxSxW), mm	750x480x1150	880x480x760	1140x660x1120
Waga netto, kg	70	95	210
Waga brutto, kg	80	110	230
Stopień ochrony	IP54M	IP54M	IP54M
Kod QR			



Silniki Könnner & Söhnen® są niezawodne, wydajne i ekonomiczne, spełniają światowe i europejskie standardy jakości w tym najnowszą **normę emisji spalin EURO 5**.

MOTOPOMPY

WYSOKOWYDAJNE

Motopompy Köhner & Söhnen® to autonomiczne i wysokowydajne pompy, mobilność i wydajność których zapewnia silnik elektryczny zasilany benzyną. Solidna i stabilna konstrukcja motopompy jest w stanie zapewnić szybkie i wydajne pompowanie wody w znacznych ilościach tam, gdzie nie można tego zrobić ręcznie.

Takie jednostki są w stanie w jak najkrótszym czasie osuszyć zalaną piwnicę lub poradzić sobie z pękniętą kanalizacją. Wraz z usuwaniem brudnej cieczy i ścieków za pomocą motopompy można osuszać małe zbiorniki wodne, transportować czystą wodę, zaopatrywać w nią stacje przeciwpożarowe i bezpośrednio zwalczać ogień.



 **20m – 50m**



MOTOPOMPY KÖNNER & SÖHNEN® - JEST TO NIEZAWODNY SPRZĘT
O WYSOKIEJ WYDAJNOŚCI. GAMA MOTOPOMP OBEJMUJE MODELE
DO SZEROKIEJ GAMY PRAC ZWIĄZANYCH Z POMPOWANIEM PŁYNÓW

MOTOPOMPY

Dimax Int. GmbH (Niemcy) przedstawia Państwu linię **pomp silnikowych Könnert & Söhnen®** o szerokim zakresie zastosowań: do wody silnie zanieczyszczonej i do płynów agresywnych (woda morska, środki chemiczne), a także ulepszono istniejące modele. Wszystkie modele pomp Könnert & Söhnen® mają wzmocnioną konstrukcję ramy do ciężkich zadań, zwiększoną żywotność silnika i większą moc.

Pompy Könnert & Söhnen® są idealne do gospodarstw wiejskich, domków letniskowych, działek gdzie istnieje potrzeba pompowania wody: wypompowywanie jej z piwnic i studni, odprowadzania do podlewania pól itp. Nie są one zależne od zasilania elektrycznego, więc mogą być używane w obszarach oddalonych od energii elektrycznej.

Wysokość podnoszenia wody



20 M-50 M

Wzmocniona rama stalowa



Ø 28 MM

Uruchomienie



RĘCZNE

Moc silnika



6,5-9,0 HP

W nowym sezonie zaktualizowaliśmy gamę istniejących pomp silnikowych i dodaliśmy nowe modele:

- ✓ Dla czystej wody
- ✓ Dla silnie zanieczyszczonej wody
- ✓ Do płynów chemicznych (wody morskiej, substancji chemicznych)



Rama stalowa Ø 28 mm

Dodatkowa kratka ochronna dla ochrony przed poparzeniem

Szeroki otwór ssący

Wzmocniona obudowa

Wzmocniona konstrukcja ramy dla ciężkich prac



Wydajny i oszczędny silnik EURO 5 od Könnert & Söhnen®



OBEJRZĘC 3D WIDOK





NIENZAWODNE SILNIKI FIRMOWE

Firmowe silniki stosowane w motopompach Könnér & Söhnen®, odporne na zużycie i ekonomiczne, produkowane są pod ścisłym nadzorem niemieckich inżynierów. Niezawodny silnik Könnér & Söhnen spełnia wszystkie europejskie standardy jakości, w tym nowoczesną normę środowiskową EURO 5.



INDYWIDUALNE NUMERY SERYJNE NA SILNIKACH

Każdy silnik ma unikalny numer seryjny, który pozwala nam kontrolować jakość produkcji i obsługi. Silniki Könnér & Söhnen® wyróżniają się łatwym uruchomieniem i niskim poziomem wibracji.



SPRZĘT

Korpus motopomp K&S jest wykonany z wytrzymałego aluminium i nie ulega procesowi korozji, wpływom temperatury i procesowi deformacji. Pompy silnikowe Könnér & Söhnen® są wyposażone w stalowy zbiornik paliwa o powiększonym rozmiarze, który wydłuża czas pracy bez dodatkowego tankowania.



TŁUMIKI DRGAŃ

Wszystkie modele pomp silnikowych Könnér & Söhnen® są wyposażone w gumowe stopki redukujące wibracje. Dzięki gumowemu amortyzatorowi działająca pompa nie uszkodzi podłoża, a powierzchnia ramy nie zostanie zarysowana.

MOTOPOMPY DLA CZYSTEJ WODY

Pompy silnikowe do czystej wody KS 50 i KS 80 niemieckiej marki Könnert & Söhne® nadają się nie tylko do użytku prywatnego, ale także do obsługi obiektów przemysłowych. Urządzenia te są najczęściej wykorzystywane do nawadniania gruntów, nawadniania pól, dostarczania wody pitnej, pompowania wody z basenów i zalanych piwnic, eliminowania skutków wypadków i powodzi.

Może być stosowany do pompowania wody łatwo zanieczyszczonej z nieściernymi (miękkimi) cząstkami: cząstkami glonów, trawy, liści itp., o stężeniu nie większym niż 5% w zaabsorbowanej wodzie i wielkości nie większej niż 5 mm.



KS 50

Typ pompy	dla czystej wody
Średnica rury wejściowej	50 mm
Maksymalna wydajność	500 l/min
Prędkość nominalna	3600 obr/min
Maksymalna wysokość tłoczenia	28 m
Maksymalna wysokość ssania	7 m
Uruchomienie	ręczne
Wymiary netto (DxSxW)	490x400x410 mm
Waga netto	24 kg



KS 80

Typ pompy	dla czystej wody
Średnica rury wejściowej	80 mm
Maksymalna wydajność	1000 l/min
Prędkość nominalna	3600 obr/min
Maksymalna wysokość tłoczenia	28 m
Maksymalna wysokość ssania	7 m
Uruchomienie	ręczne
Wymiary netto (DxSxW)	490x400x410 mm
Waga netto	26 kg



MOTOPOMPY DLA BARDZO ZANIECZYSZCZONEJ WODY

Pompa z silnikiem KS 80MW marki Könnert & Söhnen® **do wody silnie zanieczyszczonej** jest wydajnym urządzeniem o wzmocnionej konstrukcji, odpowiednim do tłoczenia dużych ilości zanieczyszczonych cieczy zawierających pozostałości ścieków o średnicy do 25 mm. Dzięki mocnej konstrukcji pompa KS 80MW może pracować w trudnych warunkach, doskonale nadaje się do wypompowywania zamulonej wody ze stawów, ścieków kanalizacyjnych, oczyszczania rzek i jezior, jest z powodzeniem stosowana do wypompowywania ścieków przy wierceniu studni.



KS 80 MW	
Typ pompy	dla bardzo zanieczyszczonej wody
Średnica rury wejściowej	80 mm
Maksymalna wydajność	1000 l/min
Prędkość nominalna	3600 obr/min
Maksymalna wysokość tłoczenia	20 m
Maksymalna wysokość ssania	7 m
Uruchomienie	ręczne
Wymiary netto (DxSxW)	720x535x600 mm
Waga netto	60 kg



MOTOPOMPY DLA BRUDNEJ WODY

Wysokowydajna **pompa do brudnej wody** marki Könnert & Söhnen® KS 80TW jest przeznaczona do pompowania płynów zawierających do 25% stałych zanieczyszczeń o wymiarach do 20 x 25 mm. Głównymi użytkownikami KS 80TW są przedsiębiorstwa usług komunalnych, gospodarstwa rolnicze i firmy budowlane.



KS 80 TW	
Typ pompy	dla brudnej wody
Średnica rury wejściowej	80 mm
Maksymalna wydajność	1100 l/min
Prędkość nominalna	3600 obr/min
Maksymalna wysokość tłoczenia	26 m
Maksymalna wysokość ssania	7 m
Uruchomienie	ręczne
Wymiary netto (DxSxW)	530x460x435 mm
Waga netto	35 kg



POMPA SILNIKOWA DO PŁYNÓW AGRESYWNYCH (WODY MORSKIEJ, SUBSTANCJI CHEMICZNYCH)

Pompy silnikowe KS 80CW **do cieczy agresywnych** Könnert & Söhne® przeznaczone są do pompowania wody morskiej, słabych CH kwasów, cieczy o wysokiej temperaturze zapłonu. Może być stosowany w rolnictwie do aplikacji nawozów, w przemyśle chemicznym i budowlanym do transportu substancji toksycznych, roztworów chemicznych. Nie nadaje się do pompowania wysoce aktywnych, łatwopalnych, ciekłych substancji w postaci płynnej, rozpuszczalników lub benzyny.



KS 80 CW	
Typ pompy	do płynów agresywnych (wody morskiej, substancji chemicznych)
Średnica rury wejściowej	80 mm
Maksymalna wydajność	1000 l/min
Prędkość nominalna	3600 obr/min
Maksymalna wysokość tłoczenia	26 m
Maksymalna wysokość ssania	7 m
Uruchomienie	ręczne
Wymiary netto (DxSxW)	590x420x450 mm
Waga netto	28 kg



MOTOPOMPY WYSOKOCIŚNIENIOWE

Wysokość podnoszenia **wysokociśnieniowej pompy** silnikowej marki Könnert & Söhne® może osiągnąć 50 m, dlatego nazywana jest również pompą pożarową. Najczęściej stosuje się ją do gaszenia pożarów i innych prac na dużych wysokościach, a także do pompowania czystej wody, opróżniania zbiorników i nawadniania. Pompa pożarnicza KS 50HP może dostarczać wodę w trzech kierunkach i ma 1 wlot oraz 3 wyloty do podłączenia węży: 1 wlot (50 mm), 1 głowica ciśnieniowa (50 mm) i 2 dodatkowe głowice ciśnieniowe (40 mm). Ta liczba dysz zwiększa prędkość dostarczania wody i ogólną wydajność. Za pomocą jednego urządzenia można jednocześnie pompować wodę w trzech różnych kierunkach.



KS 50 HP	
Typ pompy	wysokociśnieniowa
Średnica rury wejściowej	50 mm
Maksymalna wydajność	500 l/min
Prędkość nominalna	3600 obr/min
Maksymalna wysokość tłoczenia	50 m
Maksymalna wysokość ssania	7 m
Uruchomienie	ręczne
Wymiary netto (DxSxW)	485x434x432 mm
Waga netto	29 kg





KS 50



KS 80



KS 50HP

Typ pompy	dla czystej wody	dla czystej wody	wysokociśnieniowa
Średnica rury wejściowej/ wyjściowej, mm	50/50	80/80	50/40, 50, 40
Maksymalna wydajność, l/min	500	1000	500
Prędkość nominalna, obr/min	3600	3600	3600
Maksymalna wysokość tłoczenia, m	28	28	50
Maksymalna wysokość ssania, m	7	7	7
Typ silnika	benzynowy 4-suwowy	benzynowy 4-suwowy	benzynowy 4-suwowy
Model silnika	KS 250	KS 250	KS 250
Moc silnika, KM	7	7	7,0
Pojemność silnika, cm ³	212	212	212
Uruchomienie	ręczne	ręczne	ręczne
Pojemność zbiornika paliwa, l	3,6	3,6	3,6
Poziom hałasu Lpa (7m)/Lwa, dB	79/104	79/104	79/104
Wymiary netto (DxSxW), mm	490x400x410	490x400x410	485x434x432
Wymiary brutto (WxLxH), mm	510x440x440	510x440x440	495x445x445
Waga netto, kg	24	26	29
Waga brutto, kg	26	28	31
Kod QR			



KS 80MW



KS 80TW



KS 80CW

Typ pompy	dla bardzo zanieczyszczonej wody	dla brudnej wody	do płynów chemicznych (wody morskiej, substancji chemicznych)
Średnica rury wejściowej/ wyjściowej, mm	80/80	80/80	80/80
Maksymalna wydajność, l/min	1000	1000	1000
Prędkość nominalna, obr/min	3600	3600	3600
Maksymalna wysokość tłoczenia, m	20	26	26
Maksymalna wysokość ssania, m	7	7	7
Typ silnika	benzynowy 4-suwowy	benzynowy 4-suwowy	benzynowy 4-suwowy
Model silnika	KS 280	KS 250	KS 250
Moc silnika, KM	9,0	7,0	7,0
Pojemność silnika, cm ³	269	212	212
Uruchomienie	ręczne	ręczne	ręczne
Pojemność zbiornika paliwa, l	6,0	3,6	3,6
Poziom hałasu Lpa (7m)/Lwa, dB	79/104	79/104	79/104
Wymiary netto (DxSxW), mm	720x535x600	530x460x435	590x420x450
Wymiary brutto (WxLxH), mm	725x540x600	540x470x450	605x435x480
Waga netto, kg	60	35	28
Waga brutto, kg	63	37	30
Kod QR			



Silniki Könnner & Söhnen® są niezawodne, wydajne i ekonomiczne, spełniają światowe i europejskie standardy jakości w tym najnowszą **normę emisji spalin EURO 5**.

AUTOMATIC BATTERY CHARGER WITH AN SAE PLUG FOR LiFePO4, AGM LEAD-ACID AND GEL BATTERIES

Prosta w użyciu kompaktowa ładowarka KS-B2A niemieckiej marki Könnert & Söhnen® ma trzy tryby pracy jest przeznaczona do ładowania baterii LiFePO4, AGM, ołowiowo-kwasowych (Lead-acid) i żelowych o napięciu 6 V i 12 V, a także baterii LiFePO4 o nominalnym napięciu 12,8 V (4 ogniwa). Takie baterie są używane w samochodach, traktorach, generatorach, furgonetkach, mobilnych domach, łodziach motorowych itp., o pojemności do 45 Ah.

KS-B2A	
Napięcie	6 V/12 V/12.8 V
Tryb pracy	6V/12V/STD/GEL/AGM/LiFePO4
Maksymalny prąd wyjściowy	2 A
Nominalne napięcie wejściowe	230 V / 50 Hz
Temperatura pracy	od -10°C do +40°C
Akumulator	do 45 Ah
Długość kabla	1.8 m
Wymiary netto (DxSxW)	92.5×65×35 mm
Waga netto	0.3 kg



Ta automatyczna ładowarka jest przeznaczona do użytku z sieci zasilającej o nominalnym napięciu 230 V. Na przewodzie ładowania ma złącze SAE, za pomocą którego można zmieniać rodzaje zacisków „krokodylkowych” lub pierścieniowych (dostarczane w zestawie), za pomocą specjalnej końcówki, która jest dostarczana w zestawie z urządzeniem, można zmieniać polaryzację przewodów.

Ładowarka ma ochronę przed:

-  Przegrzaniem
-  Zwarcim
-  Odwrotna polaryzacja
-  Przeładowaniem baterii



Adapter do zmiany polaryzacji na końcach grupy kontaktowej

AKCESORIA K&S

W nowym sezonie wprowadzamy do oferty pełną gamę akcesoriów. Wszystkie prezentowane przedmioty są przydatne, a czasem nawet niezbędne podczas korzystania z naszego sprzętu. Oferujemy też odzież firmową. Wszystkie przedstawione produkty mogą być stosowane zarówno do sprzedaży, jak i promocji, motywacji, zwiększenia lojalności klientów.

KANISTER NA PALIWO



KS CAN 5 KS CAN 10

Specjalny antystatyczny plastik		
Pojemność	5 l	10 l
Wymiary	260x128x255 mm	330x165x300 mm



OLEJ SILNIKOWY

Wysokiej jakości półsyntetyczny wielosezonowy olej silnikowy Könnner & Söhnen® do silników benzynowych i dieslowskich, wyprodukowany w UE. Olej idealnie nadaje się do nowoczesnych silników benzynowych i dieslowskich, gwarantując ich niezawodną pracę. Klasa lepkości SAE 10W-30 zapewnia maksymalną oszczędność paliwa. Nadaje się do użycia o każdej porze roku.

Uniwersalny olej „Könnner & Söhnen” skutecznie chroni silnik przed zużyciem, ma właściwości antyutleniające oraz działanie antykorozyjne. Zapewnia długą żywotność silnika i przyczynia się do zmniejszenia zużycia paliwa.



Könnner & Söhnen® 10W-30

Pojemność	1 l
Klasa jakości	API SL/CF
Lepkość	SAE 10W-30

ULTRA PERFORMANCE



OLEJ PRZEKŁADNIOWY

Wysokiej jakości mineralny wielosezonowy olej marki Könnner & Söhnen® klasy API GL-5 opracowany do różnych typów przekładni mechanicznych, w tym skrzyń rozdzielczych, hipoidalnych, napędów kardana, reduktorów, osi samochodów, ciężarówek, autobusów, urządzeń budowlanych i rolniczych.



KS GEAR OIL 80W-90

Pojemność	1 l
Klasa jakości	API GL-5
Lepkość	SAE 80W-90

ULTRA PERFORMANCE



STABILIZATOR BENZYNY



KS G-STAB 60

Stabilizator benzyny Konner & Sohnen® z serii ULTRA Performance

Pojemność	250 ml
Dawkowanie	250 ml dodatku na 40-60 litrów paliwa benzynowego



- ✓ Zachowuje pierwotną jakość paliwa podczas przechowywania
- ✓ Chroni elektryczną pompę benzynową przed korozją i zużyciem, nawet jeśli wilgoć dostanie się do układu
- ✓ Niezawodnie konserwuje układ paliwowy podczas wymuszonych przerw w pracy silnika
- ✓ Zapewnia łatwe uruchomienie silnika po przechowywaniu

Okulary ochronne



KS GL-1

Okulary z poliwęglanu 1 pc



Rękawice



KS GLOVES L

100% naturalna skóra + textil

Niezawodna ochrona rąk przed uszkodzeniami mechanicznymi



Czapka

CZAPKA KS

Kolor szary



T-Shirt KS

Męskie (M, L, XL)

Damskie (S)



Polo KS

Męskie (M, L, XL)



Raglan KS

Męskie (M, L, XL)



Germany

DIMAX International GmbH
 info@dimaxgroup.de
 koenner-soehnen.com/de

Poland

DIMAX International Poland Sp. z o. o.
 info.pl@dimaxgroup.de
 konner-sohnen.com/pl

Ukraine

ТОВ "Техно Трейд КС"
 sales@ks-power.com.ua
 konner-sohnen.com/ua

France

info.fr@dimaxgroup.de
 konner-sohnen.com/fr

Spain

info.es@dimaxgroup.de
 konner-sohnen.com/es

Romania

info.ro@dimaxgroup.de
 konner-sohnen.com/ro

USA

admin.us@dimaxgroup.de
 konner-sohnen.com/en-us

Great Britain

support.uk@dimaxgroup.de
 konner-sohnen.com/en-gb

BIURA SPÓŁKI 

PRZEDSTAWICELSTWA 

PRODUKT JEST DOSTĘPNY DO ZAKUPU 

