

Homerunpet

# Pet Grooming Kit

—  
HC 15

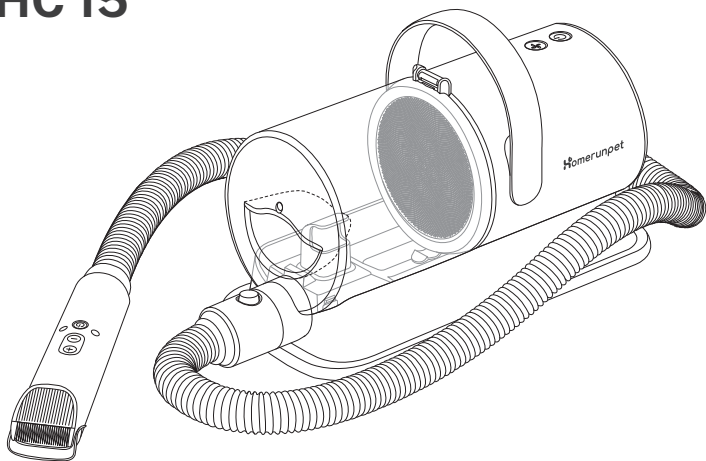

User Guide

ENGLISH

Guide de l'utilisateur

FRANÇAIS

使用指南

中文繁體

Read this user guide carefully and keep it for future reference!

## EN

### Contents

---

 SAFETY INSTRUCTIONS	2
<b>01</b> Package Contents	9
<b>02</b> Product Details	10
<b>03</b> Product Features	12
<b>04</b> Product Installation	14
<b>05</b> Product Instructions	15
<b>06</b> Cleaning & Maintenance	21
<b>07</b> Troubleshooting	26
<b>08</b> Product Specifications	30
<b>09</b> Product Warranty	30

## FR

### Sommaire

---

 CONSIGNES DE SÉCURITÉ	5
<b>01</b> Liste des pièces	9
<b>02</b> Présentation du produit	10
<b>03</b> Caractéristiques	12
<b>04</b> Montage	14
<b>05</b> Mode d'emploi	15
<b>06</b> Nettoyage et entretien	21
<b>07</b> Résolution des incidents	27
<b>08</b> Fiche technique du produit	30
<b>09</b> Garantie	31

## ZHT

### 目錄

---

 安全須知	7
<b>01</b> 產品內容物	9
<b>02</b> 產品介紹	10
<b>03</b> 功能介紹	12
<b>04</b> 產品組裝	14
<b>05</b> 操作說明	15
<b>06</b> 清潔與維護	21
<b>07</b> 故障排除	28
<b>08</b> 產品規格	30
<b>09</b> 保修	31

## ▲ SAFETY INSTRUCTIONS

- ※ Please carefully read through all contents of this manual before using the product. This manual will guide you through important steps including the installation of the kit. Please keep this manual in a safe place. In the event that you pass on the product to another user, please ensure that this manual is included, as failure to follow the manual's instructions may result in product damage or serious personal injury.

WARNING-TO reduce the risk of fire, electric shock, or injury:

- This product is designed solely for use in conventional home environment. Please do not use the product in industrial environments, and refrain from using outdoors or in wet conditions.
- This appliance is not intended for use by persons (including children) with reduced physical, sensory or mental capabilities, or lack of experience and knowledge, unless they have been given supervision or instruction concerning use of the appliance by a person responsible for their safety.
- Please only use this product in a safe environment and under the guidance of someone who understands its proper use and potential hazards. To ensure safe use, Children should be supervised to ensure that they do not play with the appliance.
- Please exercise extra caution when using this product near children and pets, and do not allow them to play with it.
- Wet hair and liquids should not be vacuumed.
- Do not use this product if the power cord or plug is damaged. Contact us immediately if the product is malfunctioning, damaged, has been exposed to outdoor conditions for an extended period, or has been immersed in liquid.
- Please do not attempt to disassemble the product as incorrect handling may lead to electric shock or even fire. Kindly contact us if any repair is needed.
- Please avoid vacuuming flammable or combustible liquids such as gasoline, and do not use this product in or near environments with flammable or combustible gases.
- Please avoid pulling the power cord, placing heavy objects on top of the product, or pinching the wire in the door gap. Do not run appliance over cord. Keep cord away from heated surfaces.
- While using the product, please do not obstruct or insert any objects into the openings.
- Do not use or store this product in wet environments such as outdoors, bathrooms, or any other moist or damp areas.
- Please do not use filters containing aromatics and fragrances with the product, as such chemicals may lead to fire hazards.
- If the supply cord is damaged, it must be replaced by the manufacturer, its service agent or similarly qualified persons in order to avoid a hazard.
- Please make sure to use this product only at the voltage specified on the bottom of the product.
- To avoid the risk of electric shock, do not touch the plug or any electrically charged parts of the product with wet hands. If the plug is damaged, please stop using the product and contact our after-sales support to arrange for a replacement.
- Please ensure to keep hair, loose clothing, fingers, and all parts of body away from the airflow paths and moving parts of this product. Never point the vacuum hose, nozzle, or other tools towards others' eyes or ears, or put any of them into mouth.
- Upon first use of this product, there may be some factory odor – this odor poses no risk to your health. The factory odor is temporary and will fade away. However, if you detect a persistent burnt smell, stop using the product immediately.

- Please make sure to keep the dust cup and filter clean, and regularly inspect the air duct for any clogs. If a blockage is detected, please clear it promptly to prevent a decrease in suction power that may affect product performance. Failure to clear clogs before use may lead to product failure or even accidents. Keep free of dust, lint, hair, and anything that may reduce air flow.
- This product should not be used near a fireplace or heater to prevent any deformation.
- Do not vacuum substances that are high in temperature (e.g. unextinguished cigarettes, matches, or hot ashes), ultra-fine (e.g. lime, cement, wood chips, gypsum powder or charcoal powder), hazardous (e.g. solvents, descaling and cleaning agents), chemical (e.g. acids or detergents), or other substances with unstable or uncertain properties
- This product should not be used to vacuum any of the following liquids: detergent, kerosene, gasoline, alcohol, paint, perfume, or similar substances. Using this product to vacuum these liquids may result in a short circuit, fire, or explosion.
- This product should not be used to vacuum toner and cartridges used inside laser printers, as it may cause fire or explosion.
- This product is not suitable for vacuuming sharp objects, such as glass fragments, small toys, pins, paper clips, stones, plaster, large pieces of paper, and other similar materials. These objects have the potential to clog the product and cause damage to the product and the ground.
- It is crucial to unplug the device before performing any maintenance to avoid potential accidents like electric shock and injury.
- If any overheating, strange sounds, or unusual odor occur, stop using the product immediately. In case the suction port gets clogged, promptly turn off and unplug the device, remove the dust cup, clean the inlet and filter, and wait for 30 minutes before resuming use.
- Ensure that each filter is properly installed before use, as turning on the product without filters can damage the motor and cause malfunction.
- Please use the clipper exclusively for pet hair.
- Please avoid any external forces that may impact the electric clipper blade.
- When using accessories such as the thinning comb and electric clipper, please be mindful of their sharp blades and edges to prevent scratches. Please handle them with caution.
- After using the product, please store it in a dry environment to prolong the product's insulation and service life. If the product malfunctions, please do not attempt repairs yourself and contact our after-sales service for professional assistance.
- All the technical and other data reflected in this product manual have been gathered by our company or designated third-party testing companies. We reserve the right of final interpretations.
- CAUTION: This hose contains electrical connections:
  - do not use to suck up water (for vacuum cleaners only);
  - do not immerse in water for cleaning;
  - the hose should be checked regularly and must not be used if damaged.
- Regularly check the hose. The hose contains electrical wires. Do not use when damaged, cut, or punctured.
- Do not leave appliance when plugged in. Unplug from outlet when not in use and before servicing.
- Use only as described in this manual. Use only manufacturer's recommended attachments.
- Do not unplug by pulling on cord. To unplug, grasp the plug, not the cord.
- Turn off all controls before unplugging.
  - Use extra care on stairs.
- Always turn off and unplug this appliance before connecting or disconnecting either hose or clipper.
- Do not reach for an appliance that has fallen into water. Unplug immediately from receptacle.
- Do not use while bathing or in a shower.
- Do not place or store appliance where it is able to fall or be pulled into a tub or sink. Do not place in or drop into water or other liquid.

- Do not operate while aerosol (spray) products are being used.
- Do not use this appliance with a damaged or broken comb, as it has the potential to result in facial injury.
- Do not charge, place or leave the appliance where it is expected to be:
  - 1) Subject to damage by an animal , or
  - 2) Exposed to weather.
- This appliance is intended for trimming purposes only.
- **DOUBLE INSULATION**  
This appliance is provided with double insulation. Use only identical replacement parts. See instructions for Servicing of Double-Insulated Appliances.
- **WARNING:** Cutting blades can become hot after prolonged use.
- **WARNING:** Keep the appliance dry.

## SAVE THESE INSTRUCTIONS



The appliance, batteries, accessories and packaging must be disposed of according to local and national regulations.

### For customers in the U.S.A.



#### Note:

This equipment has been tested and found to comply with the limits for a Class B digital device, pursuant to part 15 of the FCC Rules. These limits are designed to provide reasonable protection against harmful interference in a residential installation. This equipment generates, uses and can radiate radio frequency energy and, if not installed and used in accordance with the instructions, may cause harmful interference to radio communications. However, there is no guarantee that interference will not occur in a particular installation. If this equipment does cause harmful interference to radio or television reception, which can be determined by turning the equipment off and on, the user is encouraged to try to correct the interference by one or more of the following measures:

- Reorient or relocate the receiving antenna.
  - Increase the separation between the equipment and receiver.
  - Connect the equipment into an outlet on a circuit different from that to which the receiver is connected.
  - Consult the dealer or an experienced radio/TV technician for help.
- Please note that changes or modifications of this product is not expressly approved by the party responsible for compliance could void the user's authority to operate the equipment.  
To reduce the risk of electric shock, this appliance has a polarized plug (one blade is wider than the other).

The plug is for use in the United States and Canada only.

This plug will fit in a polarized outlet only one way. If the plug does not fit fully in the outlet, reverse the plug.

If it still does not fit, contact a qualified electrician to install the proper outlet. Do not change the plug in any way.

## ▲ CONSIGNES DE SÉCURITÉ

- ※ Avant d'utiliser le produit, veuillez lire attentivement tout le contenu de la notice d'utilisation, et suivre les étapes pour l'installation.  
Conservez cette notice en lieu sûr. Si vous transmettez le produit à un tiers, veuillez joindre la présente notice à l'appareil, car toute opération non-conforme aux consignes pourra engendrer des détériorations du produit ou des dommages corporels graves.
- Ce produit convient uniquement à un usage domestique classique. Il n'est pas destiné à un usage commercial ou industriel et ne doit pas être utilisé en extérieur ou dans un environnement humide.
- Ce produit n'est pas destiné à être utilisé par des personnes souffrant de déficiences physiques, sensorielles ou intellectuelles ou par des personnes manquant d'expérience et de prudence (y compris les enfants), à moins qu'elles ne soient supervisées ou qu'elles n'aient reçu des instructions garantissant une utilisation en toute sécurité.
- Veuillez faire preuve de prudence lorsque vous utilisez ce produit à proximité d'enfants ou d'animaux domestiques. Veuillez également à ne pas laisser les enfants ou les animaux domestiques jouer avec ce produit.
- N'utilisez pas le produit sur des poils humides ou sur un liquide.
- Ne démontez pas le produit. Un assemblage incorrect peut entraîner un choc électrique ou un incendie. Veuillez nous contacter si vous avez besoin d'une réparation.
- Veillez à ne pas inhaler de liquides inflammables ou combustibles tels que l'essence. N'utilisez pas ce produit à proximité ou en présence de gaz inflammables ou combustibles.
- Ne tirez pas sur le cordon d'alimentation, ne placez pas d'objets lourds sur l'appareil et ne coinciez pas le cordon dans une porte fermée.
- Veuillez ne rien mettre dans l'ouverture, et ne pas l'obstruer lors de l'utilisation.
- Le produit ne doit pas être utilisé ou stocké en extérieur, ou dans des endroits humides tels que les salles de bains ou les endroits où de l'eau a été renversée.
- Les produits contenant des parfums ne doivent pas être utilisés comme filtres. Ces produits chimiques sont susceptibles de provoquer des incendies.
- Si le cordon d'alimentation est endommagé, il doit être remplacé par le fabricant, son service après-vente ou un technicien du service concerné afin d'éviter tout danger.
- N'utilisez ce produit qu'à la tension spécifiée, qui figure au-dessous de l'appareil.
- Ne touchez pas la fiche ou toute autre partie sous tension de l'appareil avec des mains mouillées afin d'éviter tout risque d'électrocution. Si la fiche est endommagée, cessez de l'utiliser. Appelez notre service après-vente pour la remplacer afin d'éviter tout risque.
- Tenez les conduits d'air et les pièces mobiles de l'appareil à l'écart de tout vêtement ample, des doigts et des autres parties du corps. Ne dirigez pas le tuyau d'aspiration, l'embout ou l'outil vers vos yeux ou vos oreilles et ne les mettez pas dans votre bouche.
- Veuillez comprendre que lors de la première utilisation du produit, une odeur se dégagera, mais elle n'aura aucun effet néfaste sur l'organisme et disparaîtra après un court laps de temps. Toutefois, si une odeur de brûlé persiste, veuillez cesser immédiatement l'utilisation du produit.
- Veillez à ce que le réservoir à poussière et le filtre restent propres le plus longtemps possible et vérifiez régulièrement le bon fonctionnement du conduit d'air. Veuillez éliminer toute obstruction à temps afin d'éviter une réduction de la puissance d'aspiration, qui pourrait affecter les performances de l'appareil. En cas d'utilisation de l'appareil en présence d'une obstruction, celle-ci pourrait être à l'origine d'un dysfonctionnement susceptible de provoquer un accident.
- Pour éviter la déformation du boîtier de l'appareil, n'utilisez pas ce produit à proximité d'une cheminée ou d'un appareil de chauffage en fonctionnement.
- Évitez de faire brûler des substances chaudes (cigarettes non éteintes, allumettes ou cendres

chaudes...), des substances ultrafines (chaux, ciment, copeaux de bois, poudre de plâtre, cendres, poudre de charbon de bois...), des substances dangereuses (solvants, détartrants...), des substances chimiques (acides, produits de nettoyage...) et d'autres substances aux propriétés physiques aléatoires.

- N'utilisez pas l'appareil pour aspirer du détergent, du kérosène, de l'essence, de l'alcool, de la peinture, du parfum, etc. car ces liquides peuvent provoquer un court-circuit, un incendie ou une explosion.
- N'utilisez pas l'appareil pour aspirer les cartouches ou toners utilisés à l'intérieur d'imprimantes laser ou de photocopieurs, car ces éléments peuvent provoquer un incendie ou une explosion.
- N'utilisez pas l'appareil pour aspirer des objets pointus tels que des éclats de verre, des petits jouets, des épingles, des trombones, des pierres, des morceaux de plâtre, de grands morceaux de papier, etc., car ces objets peuvent provoquer une obstruction et endommager l'appareil et le sol.
- Veuillez toujours couper l'alimentation électrique et débrancher le cordon d'alimentation avant de procéder à l'entretien. Si l'appareil reste sous tension pendant l'entretien, il existe un risque d'électrocution et d'autres accidents et blessures.
- Si le moteur est anormalement chaud ou émet des bruits inhabituels, par exemple une surchauffe, des bruits ou des odeurs étranges, cessez immédiatement l'utilisation de l'appareil. Si la bouche d'aspiration est bloquée, veuillez stopper le fonctionnement immédiatement, retirer le réservoir à poussière, vous assurer que la bouche d'aspiration et le filtre sont propres, et rallumer la machine après 30 minutes.
- Utilisez toujours l'appareil avec un filtre correctement positionné. Assurez-vous que le filtre soit bien installé avant d'être utilisé. Si vous retirez le filtre avant utilisation, vous risquez d'endommager le moteur et de provoquer un dysfonctionnement.
- Il est recommandé de ne pas couper d'autres objets que des poils avec la tondeuse électrique.
- Évitez tout choc externe sur la tête de coupe de la tondeuse électrique.
- Veuillez faire attention aux bords tranchants des lames ; veillez à ne pas les rayer. Certains accessoires (peigne à désépaissir, tondeuse électrique) présentent, de par leur fonction, des ouvertures tranchantes à angle droit. Soyez prudent lorsque vous les utilisez.
- Après avoir utilisé l'appareil, conservez-le dans un endroit sec, car l'humidité nuit à son isolation et à sa durée de vie. Si l'appareil est défectueux, ne le réparez pas vous-même. Veuillez appeler notre service après-vente pour obtenir une assistance.
- L'ensemble des données techniques et les autres données figurant dans le présent manuel proviennent de notre société ou d'une société extérieure de vérification et sont sujettes à interprétation finale par notre société.
- Note : les tubes porteurs contiennent des branchements électriques.
- Ne pas utiliser l'appareil pour aspirer de l'eau ; ne pas le nettoyer sous l'eau.
- Vérifiez régulièrement les tuyaux et ne les utilisez pas s'ils sont endommagés.
- Débranchez la fiche de la prise de courant avant de nettoyer ou d'entretenir l'appareil.



L'élimination des appareils, piles, emballages et accessoires doit se faire dans le respect des prescriptions nationales.

## ZHT

### ▲ 安全須知

※ 在使用本產品之前，請仔細閱讀本說明書的所有內容，按照本說明書的步驟安裝機器。

請妥善保管本說明書，如果您將產品轉給第三方使用，請將本說明書連同機器一起隨附，任何同說明書指引內容不符的操作，都有可能導致產品損壞或嚴重的人身傷害。

- 本產品僅適合在一般家庭環境中操作使用，不要用於商業或工業，也不要用於室外或潮濕的地方。
- 本產品不適用於身體、感官或智力上有缺陷的人士或缺乏經驗和常識的人士（包括兒童），除非有他人觀看或指導，以確保其能夠安全使用。
- 在孩子和寵物的附近使用的時候請充分注意；另外，請注意不要讓孩子和寵物玩本產品。
- 請不要吸濕的毛髮和液體。
- 請不要在電源線或電源插頭破損的情況下使用本產品，本產品不能正常運作的情況下，破損的情況下，長時間放置在室外或者浸泡在液體中的情況下，如有以上任一種情況，請務必聯繫本公司。
- 請不要拆解產品，錯誤的組裝方式可能導致觸電或者火災，需要維修時請聯繫本公司。
- 請不要吸入汽油等易燃或可燃液體，另外，請不要在有易燃、可燃氣體的環境或附近使用本產品。
- 請不要拉扯電源線，請勿把重物放在機器上部，另外，不要夾著電線把門關上。
- 請不要把東西放進開口處，或者堵住開口處使用。
- 請不要在室外或浴室等潮濕的地方或被水淋濕的地方使用或保管本產品。
- 請不要使用帶有芳香劑和香味的產品作為過濾，這樣的化學藥品有可能引起火災。
- 如果電源軟線損壞，為了避免危險，必須由製造商，其維修部或相關部門的專業人員更換。
- 請在指定的電壓下使用本產品，指定的電壓規格可在機器的底部找到。
- 請勿以濕手觸碰插頭或產品的任何帶電部分，以免發生觸電危險。如果插頭損壞，請停止使用。請致電本公司專業的售後部門來進行更換，以避免發生危害。
- 請將本產品氣流通道和活動部分遠離寬鬆服裝、手指及身體其他部分。請勿將吸塵管、配件吸頭或工具對著眼睛、耳朵，或將其放入口中。
- 第一次使用本產品的時候，會有些微氣味，但不會對身體造成不良影響，使用片刻即無異味。如焦臭味一直持續，請立即停止使用。
- 請保持集塵杯和過濾器的長期清潔，並定期檢查風道的暢通情況，若有堵塞，請即時清除，避免阻塞造成吸力下降，影響到機器的使用性能，若在堵塞的情況下使用，可能會成為故障的原因，有可能會發生事故。
- 請不要在運作中的壁爐、加熱器附近使用本產品，防止機器外殼變形。
- 請勿抽吸高溫物質（未熄滅的煙頭、火柴或熱灰等）超細物質（如石灰、水泥、木屑、石膏粉、灰燼、炭粉等）、危險物品（如溶劑、除垢劑等）、化學物質（如酸性物質、清潔劑等）以及其他物理特性不確定的物質。
- 請勿利用本機器機吸取洗滌劑、煤油、汽油、酒精、油漆、香水等，這些液體可能導致機器短路、火災或爆炸。
- 請勿利用本機器吸取雷射印表機、影印機內部使用的調色劑、色粉，這些物體可能導致火災或者爆炸。
- 請勿利用本機器機吸取尖銳的物體，比如玻璃碎片、小玩具、別針、迴紋針、石子、石膏、大型紙片等，這些物體可能造成堵塞，損傷機器及地面。

- 保養的時候一定要切斷電源拔掉電源線後再進行，開著電源進行保養，可能會有觸電等意外事故以及受傷的危險。
- 如果發生馬達異常發熱現象，異常聲響，如機身過熱、異聲、異味，請立即停止使用，如果吸口被堵住，請即時停止操作，把集塵杯取出來，確認吸入口和過濾網清潔，過30分鐘後再開機。
- 請務必在各個過濾器正確安裝的狀態下使用，請一定要安裝並使用過濾器，拆下過濾器使用的話可能會損壞馬達，造成故障。
- 請勿將電推剪剪切毛髮之外的物品。
- 避免外力對電推剪刀頭進行撞擊。
- 請務必注意尖銳刀口；謹防劃傷。部分配件（打薄梳、電推剪）由於功能需要，刀口開刃處理，有比較銳利的直角開口，使用時注意安全。
- 使用完機器後，請放在乾燥的地方保存，潮濕的地方會影響電器的絕緣性和使用壽命。機器出現故障時，切勿自行維修，請致電本公司售後部門以獲取幫助。
- 本產品說明書內所有表示出來的技術及其他資料由我公司或指定協力廠商測試公司獲得，最終解釋權歸我公司所有。
- 注意：載流管包含電氣連接。
- 不能用來吸水；不能浸在水中清洗。
- 定期檢查軟管，如果損壞禁止使用。
- 清潔或維護保養器具前，應從插座中拔出插頭。



本設備、電池、相關配件和包裝必須按照當地國家法規進行處理。

## 01 Package Contents / Liste des pièces / 產品內容物

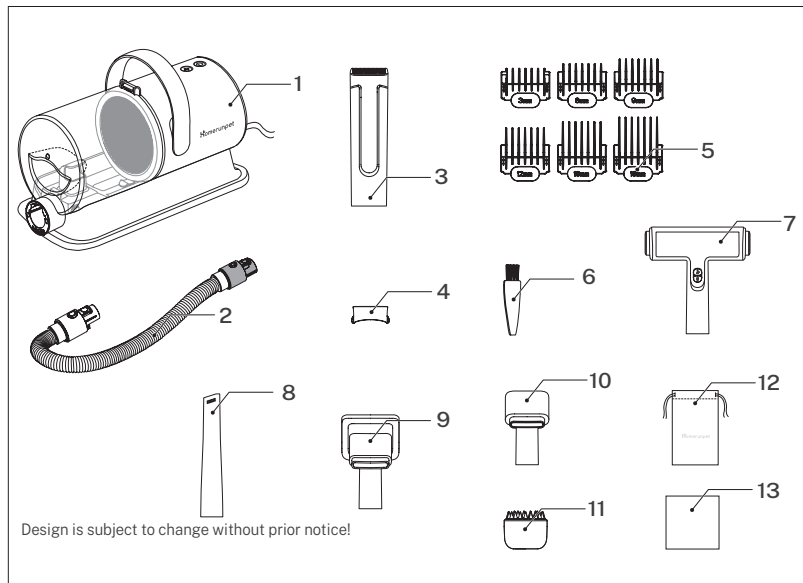

EN	FR	ZHT
Number	Numéro Article	序號
1	1	1
Canister	Appareil principal	主機
2	2	2
Hose	Tuyau	軟管組件
3	3	3
Clipper	Tondeuse électrique	電推剪
4	4	4
Wind Shield	Biseau de protection	風罩
5	5	5
Guide Combs	Sabots pour tondeuse	長度調整梳
6	6	6
Cleaning Brush	Brosse de nettoyage	清潔刷
7	7	7
Lint Brush	Brosse à poils	除毛滾輪
8	8	8
Nozzle	Embout d'aspiration long	長吸嘴
9	9	9
Needle Comb	Peigne à débourrer	針梳
10	10	10
Thinning Comb	Peigne à désépaissir	打薄梳
11	11	11
Silicon Comb	Brosse en silicone	除毛按摩梳
12	12	12
Storage Bag	Sac de rangement des accessoires	配件收納袋
13	13	13
Instruction Manual	Manuel d'utilisation	說明書

## 02 Product Details / Présentation du produit / 產品介紹

### Parts Description / Description des pièces / 部件說明

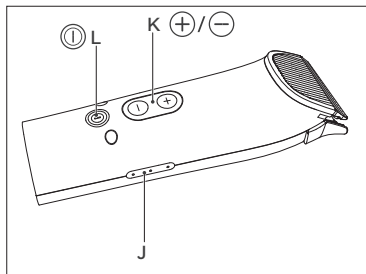
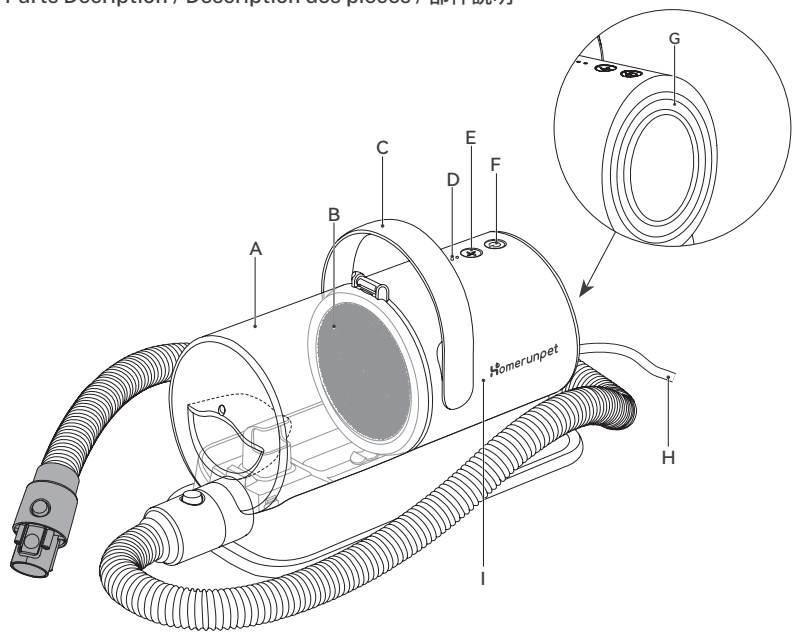

### EN

- A Dust Cup
- B Metal Strainer
- C Handle
- D Suction Level Indicator
- E Suction Level Button
- F Power Button
- G Exhaust Port
- H Power Cord
- I Canister
- J Clipper Setting Indicator
- K Clipper Setting Button
- L Clipper Power Button

### ZHT

- A 集塵杯
- B 金屬濾網
- C 提手
- D 檔位指示燈
- E 檔位按鍵
- F 電源開關
- G 出風口
- H 電源線
- I 理毛器主體
- J 電推剪檔位指示燈
- K 電推剪檔位按鍵
- L 電推剪開關

### FR

- A Réservoir à poussière
- B Filtre métallique
- C Poignée de transport
- D Témoin lumineux de vitesse
- E Bouton de changement de vitesse
- F Bouton d'alimentation
- G Sortie d'air
- H Cordon d'alimentation
- I Corps de la tondeuse
- J Témoin lumineux de vitesse de la tondeuse électrique
- K Bouton de vitesse de la tondeuse électrique
- L Bouton on/off de la tondeuse électrique

### Accessory Dimensions / Dimensions / 部件尺寸

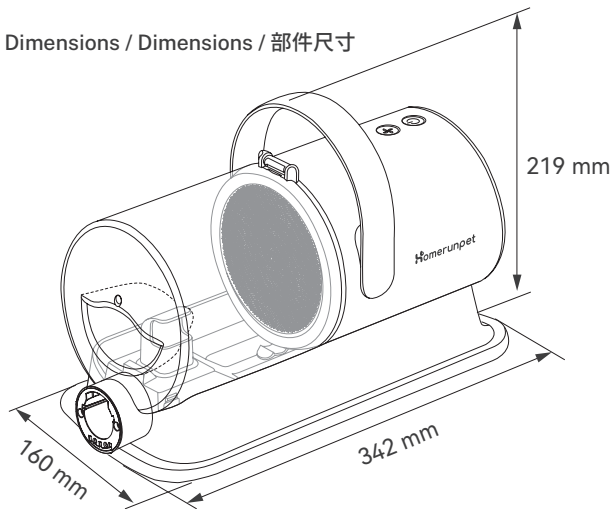

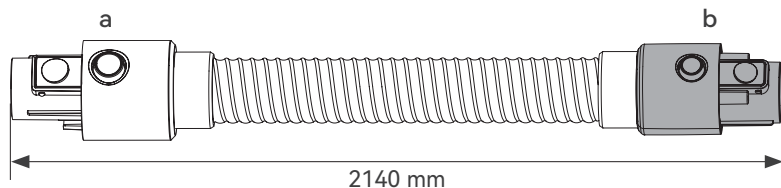

**EN** a: Canister Connector

**FR** a: Raccorder à l'appareil

**ZHT** a: 主機接頭

**EN** b: Accessory Connector

**FR** b: Raccorder aux accessoires

**ZHT** b: 配件接頭

### 03 Product Features / Caractéristiques / 功能介紹

#### Hair Clipping / Coupe des poils / 修剪毛髮

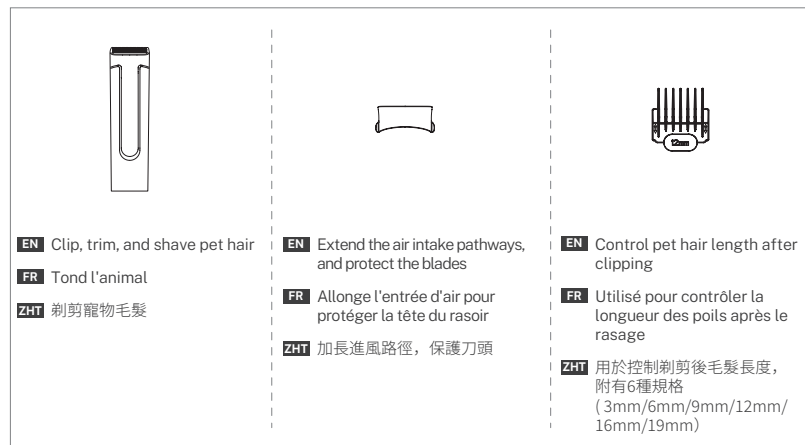

#### Hair Grooming / Toilettage / 梳理毛髮

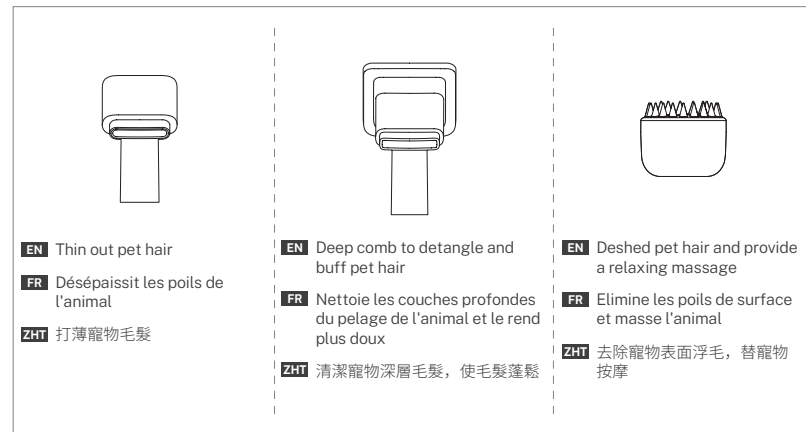

#### Hair Cleaning / Nettoyage des poils / 清潔毛髮

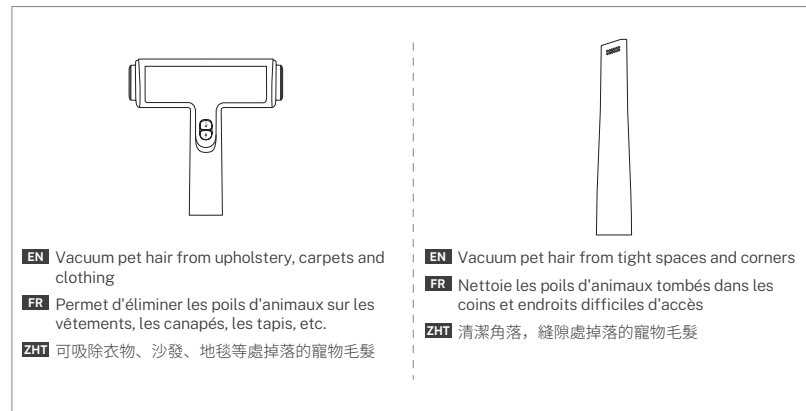



## 04 Product Installation / Montage / 產品組裝

Connect hose to the canister / Assemblage du tuyau (extrémité raccordée au corps principal) / 安裝軟管配件 (主機接頭端)

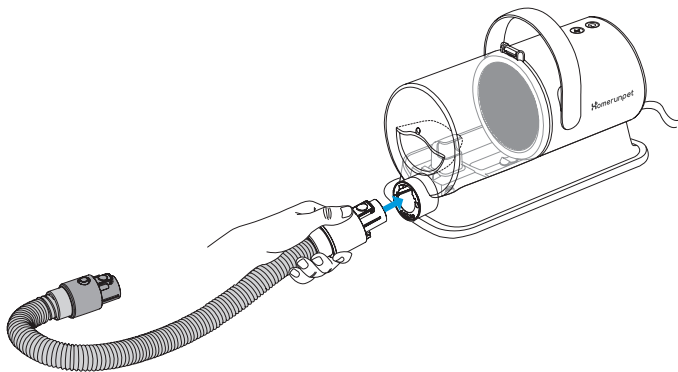

Connect to the desired attachment / Montage des accessoires (extrémité raccordée aux accessoires) / 安裝配件 (配件接頭端)

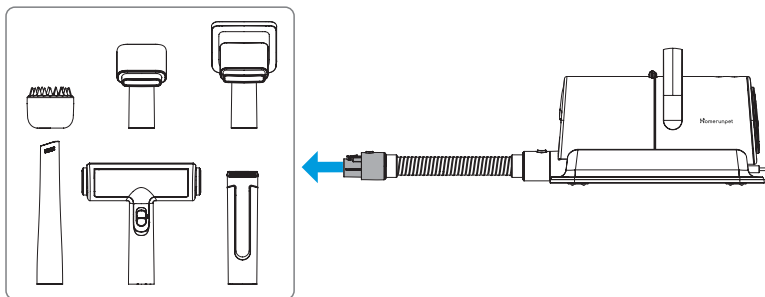

## 05 Operation Instructions / Mode d'emploi / 操作說明

Using the Vacuum / Fonctionnement de l'appareil principal / 主機操作

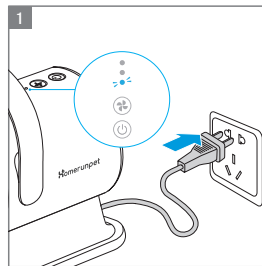

- EN** Connect to power, and the indicator will flash.
- FR** Brancher l'appareil, le voyant clignote.
- ZHT** 連接電源，指示燈閃爍。

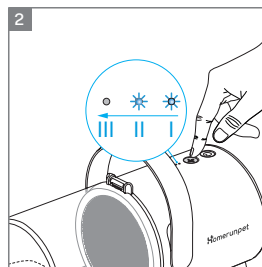

- EN** Press to select mode.  
Soft Mode: 1 indicator is flashing.  
Standard Mode: 2 indicators are flashing.  
Power Mode: 3 indicators are flashing.
- FR** Appuyez sur pour choisir le mode.  
Mode douceur : 1 voyant clignote.  
Mode standard : 2 voyants clignent.  
Mode puissant : 3 voyants clignent.

- ZHT** 按 選擇模式。  
柔和模式：1個燈閃爍。  
標準模式：2個燈閃爍。  
強力模式：3個燈閃爍。

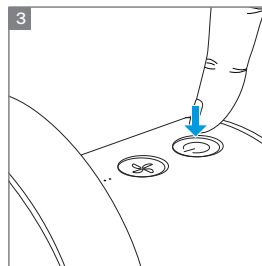

- EN** Press to start. The indicator stays on.  
While the device is working, press to directly switch modes.
- FR** Appuyer sur pour démarrer, le voyant est toujours allumé.  
Lorsque la machine fonctionne, vous pouvez changer de mode directement en appuyant sur .
- ZHT** 按 啟動，指示燈恆亮。  
機器工作時，可直接按 切換模式。

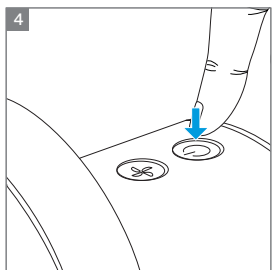

**EN** Press to pause. Long press to turn off. During pause mode, you can switch modes. Press to restart the device.

**FR** Appuyez brièvement sur pour faire une pause, appuyez longuement sur pour éteindre la machine. Le mode peut être changé pendant la pause, appuyez sur pour redémarrer la machine.

**ZHT** 短按 暫停進入待機模式，長按 關機。暫停狀態下，可切換模式，按 即可再次啟動機器。

## Using Accessories / Fonctionnement des accessoires / 配件操作



### Clipper / Tondeuse électrique / 電推剪

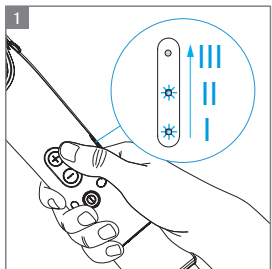

**EN** Adjust the settings, and the indicator will flash.

**FR** Réglez la vitesse, le voyant clignote.

**ZHT** 調節檔位，指示燈閃爍。

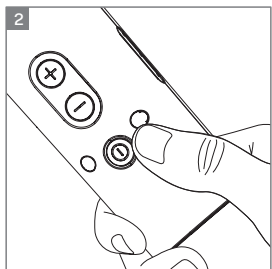

**EN** Press to turn on/off.

※ While the electric clipper is working, press / directly to adjust settings, and the indicator stays on.

**FR** Appuyez sur pour démarrer / pause.

※ Lorsque la tondeuse fonctionne, vous pouvez régler la vitesse directement en appuyant sur /, le voyant est toujours allumé.

**ZHT** 按 啟動/暫停。

※ 電推剪工作時，可直接按 / 調節檔位，此時指示燈恆亮。

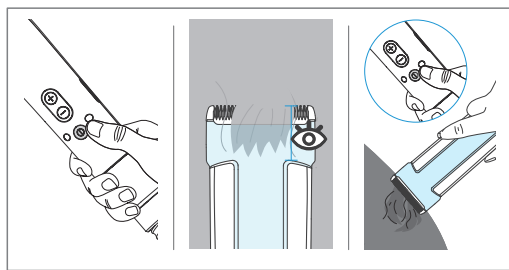
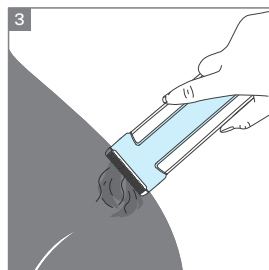

**EN** Fast hair clipping: Pet hair clipping and suction at the same time.

**Precise hair clipping:** Pause the clipper, and check the hair length inside the window. Press again to restart clipping.

**FR** Rasage rapide : aspiration de poils pendant le rasage Afeitado. rápido: Afeitado con succión de pelo.

**Rasage précis :** mettez la tondeuse en pause, observez la longueur du poil dans l'orifice d'aspiration et appuyez sur pour raser.

**ZHT** 快速剃毛：邊剃邊吸。

**精準剃毛：**暫停推剪，觀察吸風口內毛髮長度，再按 剃剪。

## Installing other Attachments / Choix des accessoires à installer / 選擇配件安裝

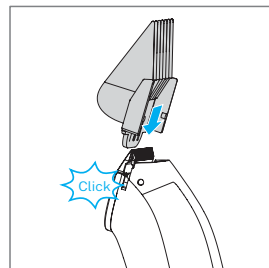

**EN** 1. Select a Guide Comb that best suits the desired hair length  
2. Attach the selected Guide Comb to the Clipper

**FR** 1. Choisissez un sabot selon la longueur du poil  
2. Fixez le sabot sur la tondeuse électrique

**ZHT** 1. 根據不同的毛髮長度需求選擇長度調整梳  
2. 安裝在電推剪上

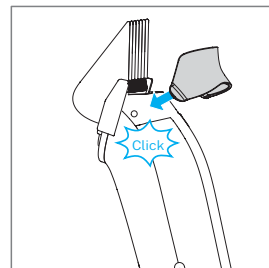

**EN** The wind shield can be attached with combs that are 9mm or greater

**FR** Le biseau de protection peut être ajouté pour les sabots de 9 mm et au-delà

**ZHT** 在選擇9mm及以上長度調整梳時可加裝風罩



### Thinning Comb / Peigne à désépaissir / 打薄梳

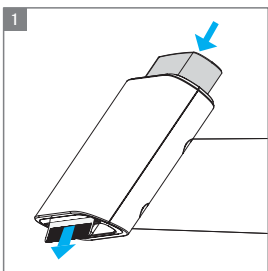

- EN** Push the button to release the comb teeth
- FR** Appuyez sur le bouton pour faire sortir la tête du peigne
- ZHT** 按下按鈕，推出梳頭

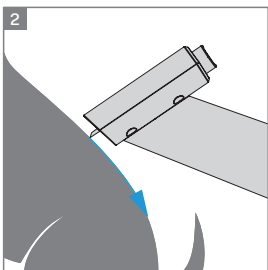

- EN** Use this tool to thin out pet's hair
- FR** Désépaississez les poils de l'animal
- ZHT** 打薄寵物毛髮

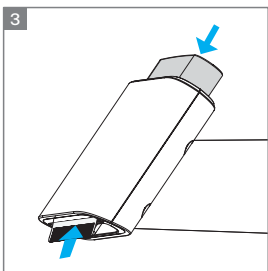

- EN** Push the button to retract the comb teeth, and allow the device to suck in the hair trapped in the teeth
- FR** Une fois le peignage terminé, appuyez sur le bouton pour faire rentrer la tête du peigne, tout en retirant et aspirant les poils restés sur le peigne
- ZHT** 打薄完按下按鈕梳頭回收，同時將梳頭上的毛髮推出吸走



### Needle Comb / Peigne à débouffrer / 針梳

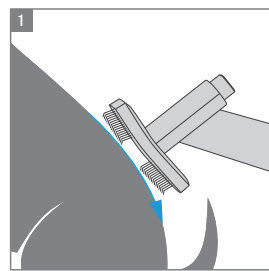

- EN** Use the Needle Comb to groom and detangle your pet's hair
- FR** Utilisez le peigne à débouffrer pour effectuer le débouffrage
- ZHT** 使用針梳梳毛

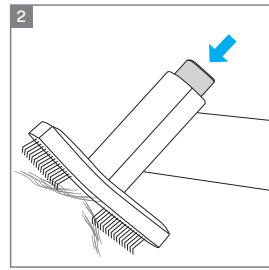

- EN** After grooming, push the button to pull out trapped hair from the comb, and allow the device to suck it in
- FR** Après le toilettage, il suffit d'appuyer sur le bouton pour faire sortir les poils et faciliter leur aspiration par l'appareil
- ZHT** 梳理完後一鍵推出毛髮，方便機器吸入



### Silicon Comb / Brosse en silicone / 除毛按摩梳

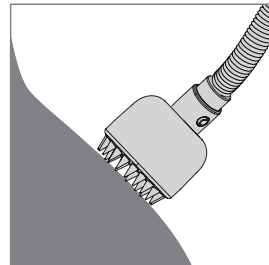

- EN** Use the Silicon Comb along your pet's body and any loose hair that is shed will be collected by the vacuum in the process
- FR** La brosse en silicone est utilisée pour peigner les poils le long du corps de l'animal ; la machine aspire en même temps les poils de surface
- ZHT** 使用除毛按摩梳沿寵物身體梳毛，浮毛同時被吸入機器



Lint Brush / Brosse à poils / 除毛滾輪

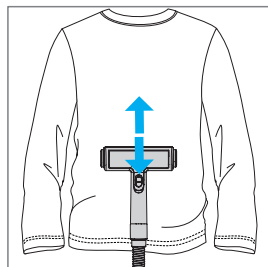

**EN** Glide the Lint Brush back and forth over the target area to eliminate any hair on the surface

**FR** Exercez une pression de haut en bas sur la zone ciblée pour dégager les poils

**ZHT** 在目的地區域上下推拉清理毛髮

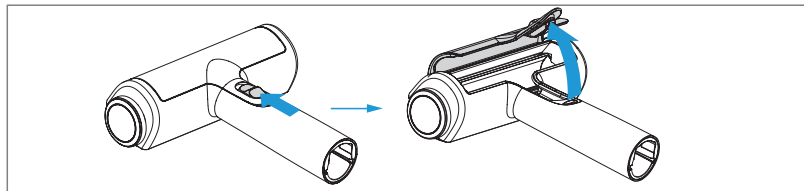

**EN** Flip open the visible Lint Brush cover to clear out any residual hair

**FR** Ouvrez le couvercle extérieur de la brosse à poils et éliminez les résidus de poils à l'intérieur

**ZHT** 打開除毛滾輪可視蓋，清理內部殘留的毛髮



Long Nozzle / Embout d'aspiration long / 長吸嘴

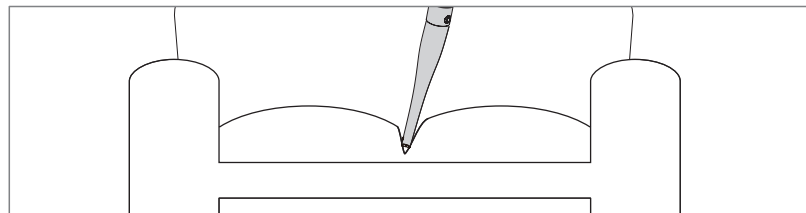

**EN** Connect the Long Nozzle to reach and clean narrow gaps, corners, and tight areas

**FR** Utilisez l'embout d'aspiration long et introduisez la buse dans les fissures, les coins et les autres zones à nettoyer

**ZHT** 使用長吸嘴，將吸頭插進縫隙、角落等區域清理

## 06 Cleaning & Maintenance / Nettoyage et entretien / 清潔與維護

### Canister Cleaning and Maintenance / Nettoyage et entretien de l'appareil principal / 主機清潔和維護

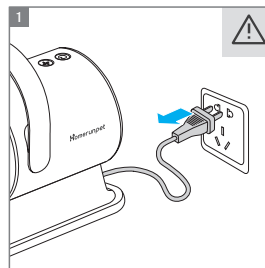

**EN** Turn off the power and unplug

**FR** Débranchez l'alimentation électrique

**ZHT** 斷開電源

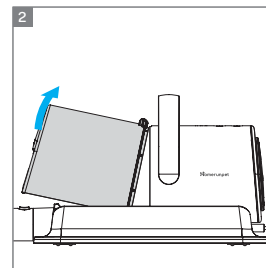

**EN** Lift up and detach the Dust Cup

**FR** Retirez le réservoir à poussière

**ZHT** 取下集塵杯

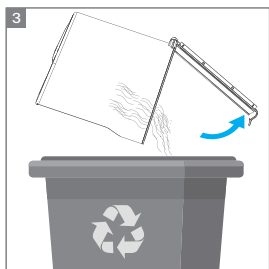

**EN** Open the Dust Cup and discard the collected dust and hair

**FR** Ouvrez le réservoir à poussière et videz les résidus de poils

**ZHT** 打開集塵杯並倒出毛屑

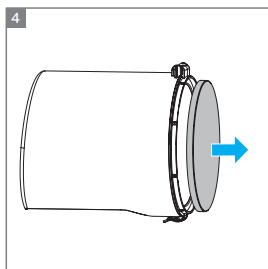

**EN** Remove the filter pad from the metal strainer

**FR** Retirez la membrane du filtre métallique

**ZHT** 取下金屬濾網上的濾棉

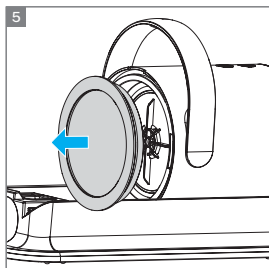

**EN** Take out the filter cartridge

**FR** Retirez la cartouche filtrante

**ZHT** 取出濾芯

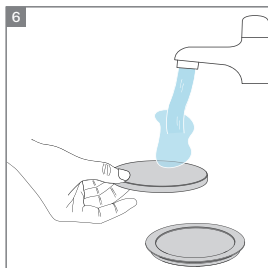

**EN** Wash the filter pad and cartridge with cold water

**FR** Nettoyez à l'eau froide la membrane et la cartouche filtrante

**ZHT** 冷水清洗濾棉和濾芯

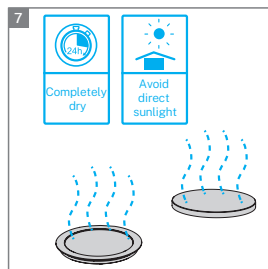

**EN** Allow the filter pad and cartridge to dry completely

**FR** Faites sécher complètement la membrane et la cartouche filtrante

**ZHT** 徹底乾燥濾棉和濾芯

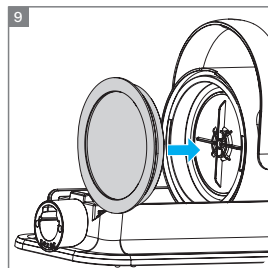

**EN** Affix the dried filter cartridge

**FR** Installez la cartouche filtrante sèche

**ZHT** 安裝乾燥後的濾芯

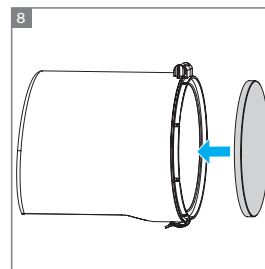

**EN** Place the dried filter pad back into the metal strainer

**FR** Remettez en place la membrane sèche sur le tamis métallique

**ZHT** 將乾燥後的濾棉裝回金屬濾網

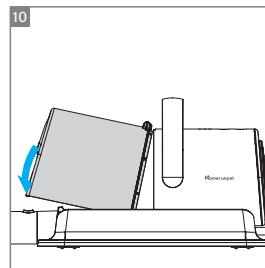

**EN** Attach the Dust Cup

**FR** Installez le réservoir à poussière

**ZHT** 安裝集塵杯



**EN** Always unplug from the power source before cleaning and maintenance. Depending on the frequency of use and condition, it is advisable to wash the filter cartridge and filter pad with cold water periodically. After cleaning, ensure the filter cartridge, filter pad, and dust cup are dried completely before reassembling.

**FR** Débranchez toujours l'alimentation électrique avant de procéder au nettoyage et à l'entretien de l'appareil. Selon la fréquence d'utilisation et l'état de l'appareil, il convient de nettoyer régulièrement la cartouche filtrante et la membrane à l'eau froide. Assurez-vous que la cartouche, la membrane et le réservoir à poussière sont complètement secs après leur nettoyage avant de les remettre en place dans l'appareil.

**ZHT** 設備清潔維護前務必斷開電源。

根據使用頻率和狀況，請定期用冷水清洗濾芯和濾棉。  
濾芯和濾棉以及集塵杯清洗後務必完全乾燥後才能安裝回機器。

## Electric Clipper - Cleaning & Maintenance / Nettoyage et entretien de la tondeuse électrique / 電推剪清潔和維護

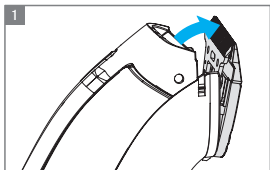

**EN** Push open the clipper blade

**FR** Démontez la tête de coupe de la tondeuse électrique

**ZHT** 拆開電推剪刀頭

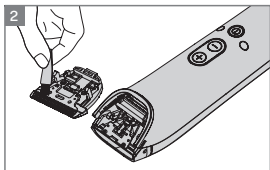

**EN** Use the Cleaning Brush to thoroughly clean the clipper blade and its holder

**FR** Utilisez la brosse de nettoyage pour nettoyer la tête de coupe et sa fixation

**ZHT** 使用清潔刷清潔刀頭和刀架

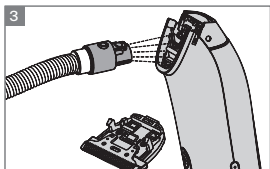

**EN** Use the Hose to suction out any dust or trapped hair from the blade and holder

**FR** Aspirez les résidus de poils dans la tête de coupe et sa fixation avec la buse d'aspiration

**ZHT** 吸口吸除刀頭和刀架內的毛屑

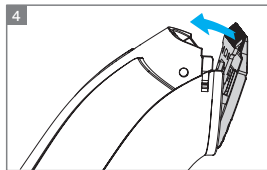

**EN** Reattach the blade to the device

**FR** Remettez en place la tête de coupe

**ZHT** 裝回刀頭

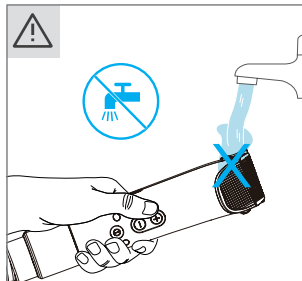

**EN** ATTENTION: Do not wash the Electric Clipper.

**FR** Attention ! La tondeuse électrique n'est pas lavable à l'eau !

**ZHT** 注意！電推剪不可水洗！

## Accessory Storage / Rangement des accessoires / 配件收納

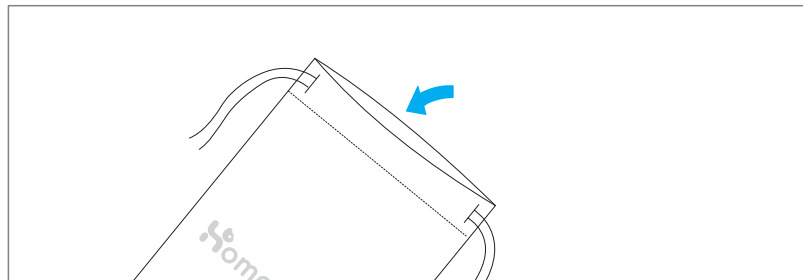

**EN** Store the product's attachments in the Storage Bag when not in use

**FR** Après avoir utilisé le produit, rangez les accessoires dans le sac de rangement prévu à cet effet

**ZHT** 使用完產品後，可將配件存放至配件收納袋

## 07 Troubleshooting / Résolution des incidents / 故障排除

EN

Fault / FAQ	Fault Diagnosis	Suggested Solution
Vacuum Not Working	Poor or damaged power socket	Replace the socket
	Power not fully plugged in	Fully plug in the power
	Bad wiring of the vacuum	Contact after-sales support
Clipper Not Working	Poor connection between the hose and the vacuum	Reattach the hose to the vacuum
	Poor connection between the clipper and the hose	Reattach the clipper to the hose
	Clipper blade getting stuck	Unplug first, then clean the clipper blade
	Internal circuit fault	Contact after-sales support
Weak Suction/Excessive Noise	Clogged suction port	Check and clean the suction port
	Clogged filter	Clean the filter
Unusual Noise or Heat from the Motor	Clogged suction port or hose	Clean the suction port or hose
	Noise caused by foreign object sucked into the motor	Contact after-sales support

If your issues persist after attempting the above suggested solutions, or if a new issue occurs, please contact our after-sales support for further assistance.

FR

Problèmes fréquents	Cause du dysfonctionnement	Solution
L'appareil principal ne fonctionne pas	Mauvais contact ou contact défectueux de la prise de courant	Changez de la prise de courant
	La fiche d'alimentation n'est pas en place	Branchez la fiche d'alimentation en place
	Le contact du câblage de l'appareil est défectueux	Veillez contacter le service après-vente
La tondeuse électrique ne fonctionne pas	Mauvais raccord entre le tuyau et l'appareil principal	Remettez le tuyau en place sur l'appareil principal
	Mauvais raccord entre la tondeuse électrique et le tuyau	Remettez la tondeuse électrique en place sur le tuyau
	Présence d'un corps étranger bloqué dans la tête de coupe	Gérez le corps étranger après avoir interrompu l'alimentation
La puissance d'aspiration est réduite/Le volume sonore a augmenté	Défaillance du circuit interne	Veillez contacter le service après-vente
	Obstruction des orifices d'aspiration	Vérifiez que rien ne bloque la bouche d'aspiration et nettoyez-la
Le moteur est anormalement bruyant ou chaud	Le filtre est encrassé	Nettoyez le filtre
	Blocage de la bouche ou du tuyau d'aspiration	Débarrassez la bouche d'aspiration ou le tuyau de tout corps étranger
	Un corps étranger a été aspiré dans le moteur, ce qui provoque un bruit inhabituel	Veillez contacter le service après-vente

Si les solutions ci-dessus ne permettent pas de résoudre le problème ou si d'autres problèmes surviennent, veuillez contacter le service après-vente.

常見問題	故障原因	解決方法
主機無法正常運作	插座接觸不良或損壞	更換插座
	電源插頭未插到位	將插頭確實插入插座
	機器線路接觸不良	請聯繫售後服務
電推剪無法正常運作	軟管與主機接頭接觸不良	重新將軟管接上主機
	電推剪與軟管接觸不良	重新將電推剪接上軟管
	刀頭異物卡住	斷電後處理異物
	內部電路故障	請聯繫售後服務
吸力減弱/噪音增大	吸口堵塞	請檢查吸口有無堵塞並清理
	濾芯及濾棉堵塞	清洗濾芯及濾棉
馬達異音或異常發熱	吸口或軟管堵塞	請清理吸口或軟管異物
	有異物吸入馬達，造成馬達異音	請聯繫售後服務

如上述操作未能解決故障或出現其他故障，請聯繫售後服務。

#### United States

---

Monday - Friday, 9AM - 5PM (CST)

☎ +1-888-509-3676

✉ contact@homerunpet.com

📘 Homerunpet

#### Japan

(Supported by local agency)

---

Monday - Friday, 10AM - 6PM (GMT+9)

📍 @homerunpet\_jp

☎ +81-03-5213-4641

✉ support.japan@homerunpet.com

📘 Homerunpet Japan

#### Taiwan, Hong Kong and Macao of China

(Supported by local agency)

---

Monday - Friday, 9AM - 6PM (GMT+8)

📍 @homerunpet\_tw

☎ +886-04-2233-6655

✉ hi@ihomerunpet.com

📘 霍曼Taiwan

#### Other Countries and Regions

---

✉ contact@homerunpet.com

📘 Homerunpet



## 08 Product Specifications / Fiche technique du produit / 產品規格

### EN

Brand: Homerunpet  
Product Name: Pet Vacuum Grooming Kit  
Model Number: HC15  
Rated Voltage: 220-240V~  
Rated Frequency: 50Hz-60Hz  
Rated Power: 400W  
Net Weight: 3.69kg  
Product Dimension: 342x160x219mm  
Product Materials: ABS, PC  
Product Color: White  
Dust Cup Capacity: 1.85L  
Maximum Noise: ≤ 78dB  
Hose Length: 2m

### FR

Marque : Homerunpet  
Nom du produit : Appareil de toilettage  
Référence : HC15  
Tension nominale : 220-240V~  
Fréquence nominale : 50Hz-60Hz  
Puissance nominale : 400W  
Poids net : 3.69kg  
Dimensions : 342x160x219mm  
Matériaux : ABS, PC  
Couleur : blanc  
Capacité du réservoir à poussière : 1.85L  
Volume sonore maximal : ≤ 78dB  
Longueur du tuyau : 2m

### ZHT

品牌: Homerunpet  
產品名稱: 寵物理毛器  
產品型號: HC15  
額定電壓: 110V~  
額定頻率: 60Hz  
額定功率: 400W  
產品淨重: 3.69kg  
產品尺寸: 342x160x219mm  
產品材質: ABS, PC  
產品顏色: 白色  
集塵杯容量: 1.85L  
最大噪音: ≤ 78dB  
軟管長度: 2m

## 09 Warranty / Garantie / 保修

### EN

Thank you for choosing Homerunpet Pet Vacuum Grooming Kit. Please read this message below carefully before use: Homerunpet offers a one-year warranty from the original date of purchase and Homerunpet requires presentation of the original proof of purchase to ascertain the date. Replacement products or repair parts will only be covered for the remaining warranty period. This warranty is valid only under normal operating conditions for which the unit is intended. This warranty does not apply to any defects caused by negligence, accident, misuse, or any other reasons beyond Homerunpet's control, including but not limited to: failure to follow the product instructions and service manual, improper or untimely maintenance, connection to improper power supply, unauthorized product modification, fire, lightning, flood, or other external causes. The device must be maintained according to these instructions. The motor is factory sealed, and tampering will invalidate the warranty. For warranty service and more information, please contact us via Email: [support@homerunpet.com](mailto:support@homerunpet.com)

### FR

Merci d'avoir choisi notre appareil de toilettage Homerunpet. Veuillez lire attentivement les instructions ci-dessus avant l'utilisation : Homerunpet propose une garantie d'un an à compter de la date originale d'achat initiale, sous condition de la présentation d'un justificatif d'achat sur lequel figure la date en question. La garantie sur les produits à remplacer ou sur les pièces à réparer se limite à la durée restante de la garantie d'origine. Cette garantie est subordonnée à une utilisation dans des conditions normales, tel que prévu pour l'appareil. Cette garantie limitée exclut toute défaillance résultant d'une négligence, d'un accident, d'une mauvaise utilisation ou de toute autre raison échappant au contrôle de Homerunpet, y compris, mais sans s'y limiter : le non-respect des instructions du produit et du manuel de service, un entretien insuffisant ou inadapté, le raccordement à une alimentation électrique inadaptée, toute modification du produit non autorisée, ou encore si l'appareil est soumis à un incendie, à la foudre, à une inondation ou toute autre cause externe. Veuillez à entretenir l'appareil conformément aux instructions. Le moteur est scellé en usine ; toute altération apportée à celui-ci annulera la garantie. Pour bénéficier du service de garantie et obtenir plus d'informations, veuillez nous contacter par e-mail à cette adresse : [support@homerunpet.com](mailto:support@homerunpet.com)

### ZHT

感謝您選擇本公司的Homerunpet寵物理毛器。使用前請認真閱讀以下說明：Homerunpet提供自原始購買日起一年的保修，並且Homerunpet需要出示原始購買憑證以確定日期。更換的產品或維修部件將僅針對原保修的未到期的部分提供保修。本保修在按照預期用途正常操作條件下有效。本保修不適用於因疏忽、事故、錯誤使用或超出Homerunpet控制範圍的任何其他原因而導致的任何缺憾，包括但不限於：未遵循產品說明和服務手冊，維護不當或維護不及時，連接到不正確的電源，未經授權的產品修改、火災、閃電、洪水或其他外部原因。必須按照本說明對機器進行維護。馬達出廠時已密封；篡改將使保修失效。有關保修服務和更多信息，請聯繫：

[hi@homerunpet.com](mailto:hi@homerunpet.com)

### SERVICING OF DOUBLE-INSULATED APPLIANCES

A double-insulated appliance is marked with one or more of the following: The words "DOUBLE INSULATION" or "DOUBLE INSULATED" or the double insulation symbol (square within a square).



In a double-insulated appliance, two systems of insulation are provided instead of grounding. No grounding means is provided on a double-insulated appliance, nor should a means for grounding be added to the appliance. Servicing a double-insulated appliance requires extreme care and knowledge of the system, and should be done only by qualified service personnel. Replacement parts for a double-insulated appliance must be identical to the parts they replace.



Designed and Manufactured By:  
Shenzhen Qianhai Homerun Smart Technology Co., Ltd.  
Gang Wan Du Hui Building, No. 167 Gang Wan Road,  
Huangpu District, Guangzhou, China

MADE IN CHINA

MORE INFORMATION  
[HOMERUNPET.COM](http://HOMERUNPET.COM)



基本尺寸允许偏差范围

>0.5 ≤3	>3 ≤6	>6 ≤30	>30 ≤120	>120 ≤400
±0.1	±0.1	±0.2	±0.3	±0.5



- 注意:**
- CMYK: 0 0 0 20
  - CMYK: 70 15 0 0
  - CMYK: 0 0 0 60
  - CMYK: 0 0 0 90
  - CMYK: 0 0 0 100

- 验收标准:**
- 1.色相正确，印迹牢固；
  - 2.印刷内容要清晰可见，表面光亮，没有破损，油污，不得有毛刺刮手外观问题；
  - 3.各色套印不露杂色，套印误差≤0.1mm，模切走位≤±0.5mm。

版本号	A01		设计	张楚楚	物料编码	0140100167	单位 (mm)		
 深圳前海霍曼科技有限公司	修改记录	A01	2023.06.05	删减语种数量	审核	向东林	物料名称	包材-HC15理毛器产品使用说明书-homerunpet-3国语言-海外通用	图纸比例
		A00	2023.05.10	初次设计	批准		制作材质	128g铜版纸不覆膜-彩色印刷-骑马钉	1:1
		版本	日期	更改内容					