



SIMATE Electric Scooter User Manual

directory

| | |
|--|-----------|
| Child's Electric Scooter User Manual | 01 |
| I. Package Contents: | 01 |
| II. Installation Steps: | 01 |
| III. Safety Precautions: | 03 |
| IV. Using the Electric Scooter: | 04 |
| V. Charging the Battery: | 05 |
| VI. Daily Maintenance and Care: | 06 |
| | |
| Kinder-Elektroller Bedienungsanleitung | 07 |
| I. Packungsinhalt: | 07 |
| II. Installationsschritte: | 07 |
| III. Sicherheitshinweise: | 09 |
| IV. Benutzung des Elektrollers: | 10 |
| V. Akkuladung: | 11 |
| VI. Alltägliche Pflege und Wartung | 12 |
| | |
| Manuale d'uso dello scooter elettrico per bambini | 13 |
| I. Contenuti della confezione: | 13 |
| II. Istruzioni per l'installazione: | 13 |
| III. Sicurezza: | 15 |
| IV. Utilizzo dello scooter elettrico: | 16 |
| V. Ricarica della batteria: | 17 |
| VI. Manutenzione e manutenzione quotidiana | 18 |
| | |
| Manual de usuario del scooter eléctrico para niños | 19 |
| I. Contenido del paquete: | 19 |
| II. Proceso de instalación: | 19 |
| III. Medidas de seguridad: | 21 |
| IV. Uso del scooter eléctrico: | 22 |
| V. Cargando la batería: | 23 |
| VI. Cuidado y mantenimiento diario: | 24 |
| | |
| Manuel d'utilisation du scooter électrique pour enfants | 25 |
| I. Contenu de l'emballage: | 25 |
| II. Étapes d'installation : | 25 |
| III. Précautions de sécurité : | 27 |
| IV. Utilisation du scooter électrique : | 28 |
| V. Chargement de la batterie : | 29 |
| VI. Entretien et maintenance quotidienne | 30 |

Child's Electric Scooter User Manual

I. Package Contents:

1. Handlebars
2. Accessories
3. Electric Scooter
4. Charger
5. User Manual
6. Hex Wrench

II. Installation Steps:

1. Insert the handlebars as illustrated and tighten the screws.

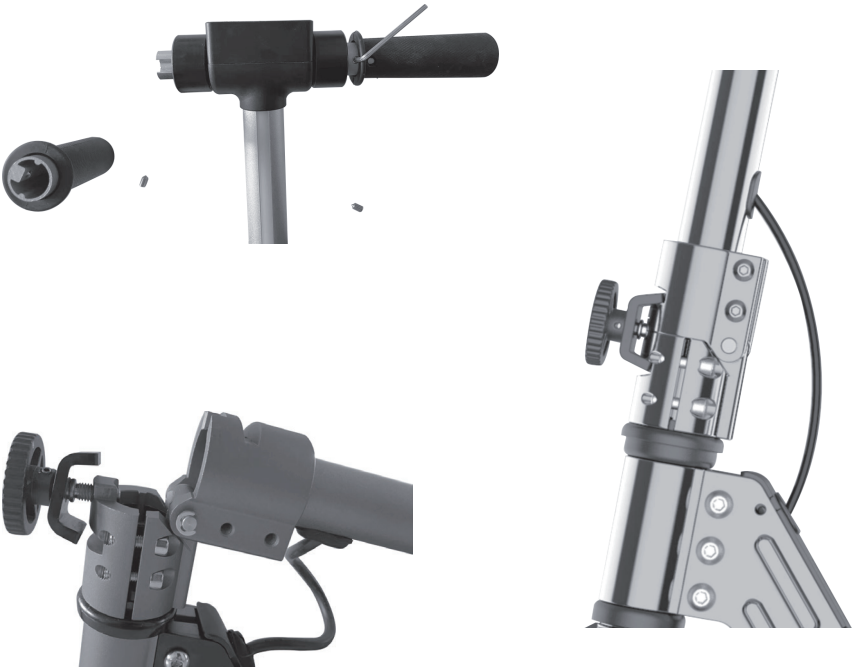

2. Perform an initial power-on check.

Function diagram

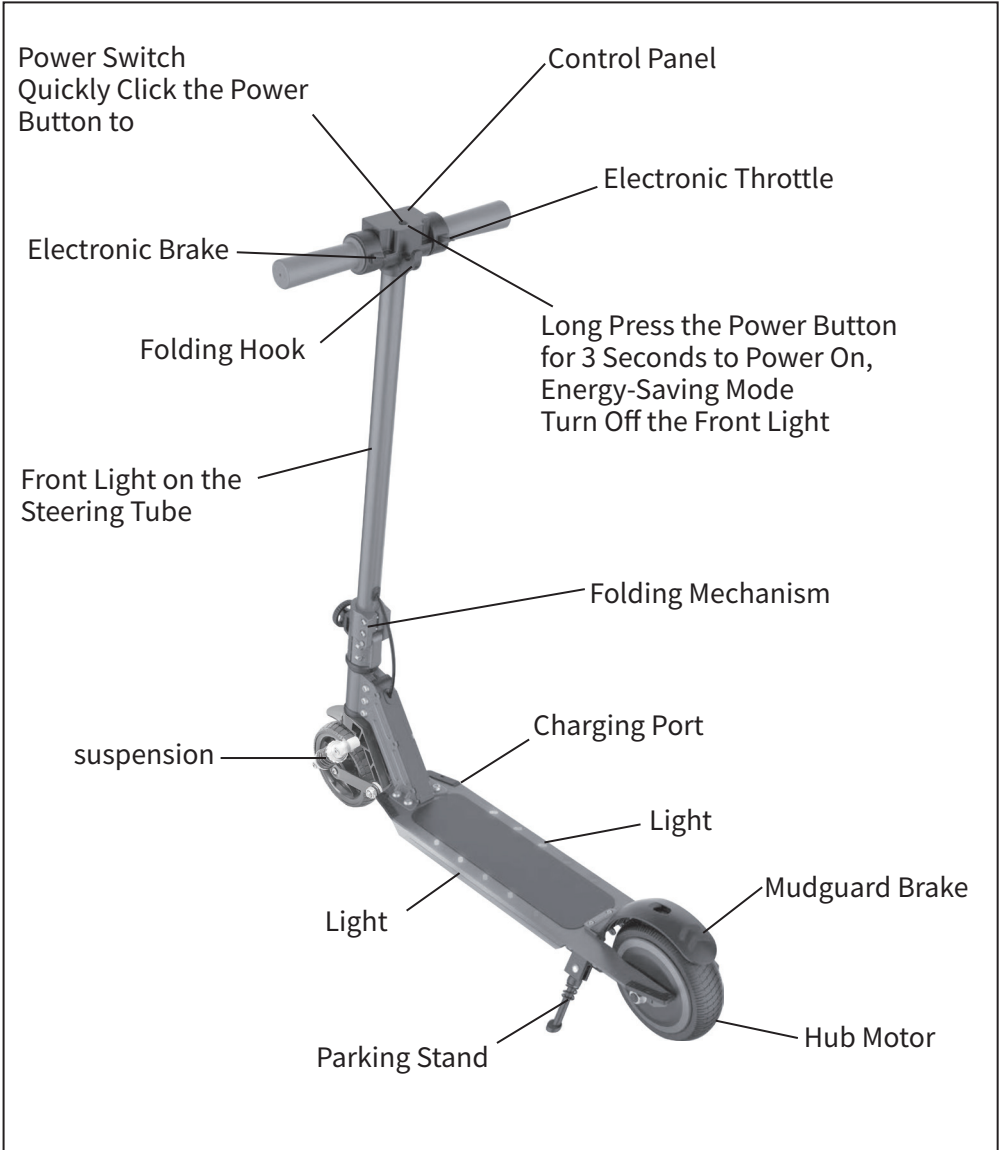

III. Safety Precautions:

1. Before using the electric scooter, please ensure your child is equipped with appropriate safety gear, such as a helmet, wrist guards, and knee pads.
2. Avoid using the electric scooter on wet, slippery surfaces, steep slopes, or in complex traffic environments.
3. Do not continue to use the scooter when the battery is low to avoid battery over-discharge.
4. Do not press the throttle while walking with the scooter.
5. Avoid obstacles while riding.
6. Do not hang heavy items on the handlebars.
7. Do not ride with one foot.
8. Do not drive on public roads, motorways, or highways.
9. Do not make substantial turns of the handlebars while driving at high speed.
10. Do not drive in standing water.
11. Do not allow more than one person to ride the scooter at a time or carry a child while riding.
12. Do not step on the folding switch while riding.
13. The wheel motor may become hot during operation, avoid touching.
14. Do not drive without holding the handlebars. Do not drive with one hand.
15. Do not ride the scooter up or down steps or jump obstacles.
16. Hold the handlebars tightly with both hands, otherwise, you may lose balance or fall and seriously injure yourself.

IV. Using the Electric Scooter:

1. Ensure the scooter's battery is fully charged.
2. Power on the scooter and check the battery indicator light. If the battery is low, please charge it immediately.
3. Stand on the scooter with one foot and use the other foot to push off and start moving.
4. Place the other foot on the scooter, and keep both feet stable. Once balanced, gently press the throttle on the right handle to accelerate. Please note that for your safety, the motor will not start until the scooter reaches 3km/h.
5. Release the throttle to slow down. For emergency braking, quickly pull the brake lever and use your foot to press the rear mudguard to trigger the mechanical brake.
6. When turning, slightly lean your body weight towards the direction of the turn and slowly turn the handlebars.
7. When your child is done using the scooter, turn off the power switch on both the scooter and the controller.

| | |
|------------------|-------------------------------|
| Model | Simate S5 |
| Net/Gross weight | 6.5KG/7.8KG |
| Top speed | 14Km/h |
| Cruising range | 5-8Km |
| Lithium Battery | 24V2.5Ah |
| Max load | 70Kg |
| Climbing Ability | 10 degree |
| Motor | 130w |
| Tire | 16.51cm |
| Brake | Foot Brake + Electronic Brake |
| Charging Voltage | 24V1A |
| Charging Time | 2-3Hour |
| Size | 78X32X92CM |

V. Charging the Battery:

1. Plug the charger's power cord into the power socket.
2. Insert the charger's charging plug into the charging port on the scooter and controller.
3. When the charger's indicator light turns from red to green, the battery is fully charged.
4. Do not use other models or brands of batteries, as it may pose a safety risk.
5. Avoid touching the battery contacts, disassembling, or puncturing the casing. Avoid metal objects contacting the battery contacts to prevent short circuits. This could cause damage to the battery or injury.
6. Improper disposal of used batteries can severely pollute the environment. Discard the battery pack according to local regulations. Do not dispose of this battery arbitrarily, let's protect our environment together.
7. Do not place the battery in a high temperature above 50C or a low temperature below -20C environment (for example, do not leave the scooter or its battery in a car exposed to the sun in summer), and do not throw the battery into fire, as it may lead to battery failure, overheating, or even fire risk.
8. Only use the original charger for charging, otherwise, there is a risk of damage or fire.
9. Do not disassemble the charger casing by yourself. Avoid touching the interface contacts with metal objects when powered on, as it may cause electric shock or charger damage, and such damage is not covered by the warranty.

VI. Daily Maintenance and Care:

Cleaning and Storage

Wipe the main frame clean with a soft damp cloth. If there are stubborn stains, apply toothpaste and scrub repeatedly with a toothbrush, then clean with a soft damp cloth.

If there are scratches on the plastic parts of the body, they can be polished with fine sandpaper.

Tips: Do not use alcohol, gasoline, kerosene, or other corrosive, volatile solvents to clean your scooter. These substances may damage the appearance and internal structure of the scooter. Do not use pressure washers or hose sprays.

Warning: Before cleaning, make sure the scooter is turned off and the charging cable has been unplugged, and the rubber cap of the charging port is tightly fastened, otherwise, it may damage the electronic components. When not in use, store the scooter in a cool, dry place. Do not leave the scooter outdoors for extended periods. Sun exposure and extreme temperature conditions (overheating and overcooling) will accelerate the aging of plastic parts and may reduce battery life.

Battery Maintenance:

When storing or charging the battery, do not exceed the specified temperature limit (please refer to the model parameter table). Do not puncture the battery. Please refer to the laws and regulations in your area regarding battery recycling and/or disposal.

Maintaining a well-maintained battery can keep it running well even after many miles of travel. Please charge the battery after each ride and avoid completely depleting the battery. At normal temperatures of 22C, the battery's endurance and performance are optimal. However, when used in conditions below 0C, the battery's endurance and performance may decline. Generally speaking, the same battery at -20C has only half the endurance and performance of 22C. The battery's endurance will recover as the temperature rises.

Kinder-Elektroroller Bedienungsanleitung

I. Packungsinhalt:

1. Lenker
2. Zubehör
3. Elektroroller
4. Ladegerät
5. Bedienungsanleitung
6. Inbusschlüssel

II. Installationschritte:

1. Wie auf der Abbildung gezeigt, den Lenker einsetzen und die Schrauben festziehen.

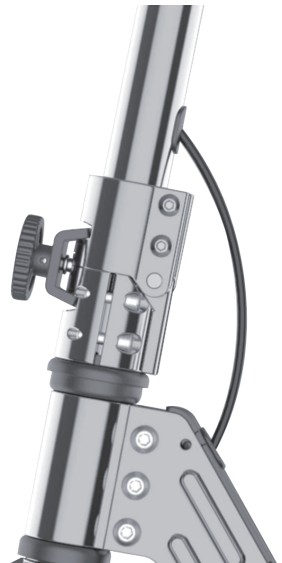

2. Maschine prüfen und einschalten.

Funktionsdiagramm

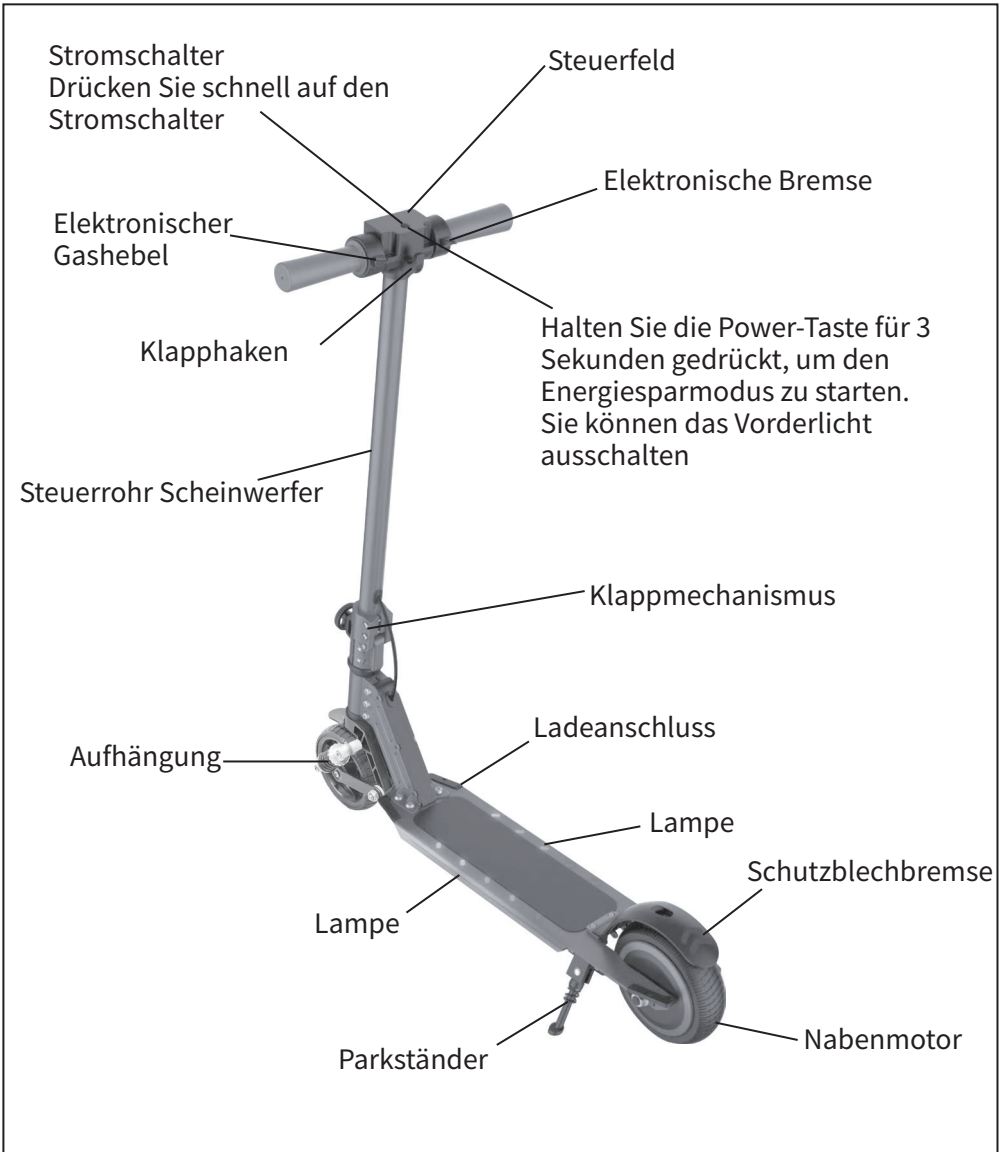

III. Sicherheitshinweise:

1. Vor der Benutzung des Elektrorollers, stellen Sie sicher, dass das Kind geeignete Sicherheitsausrüstung trägt, wie einen Helm, Armschützer, Knieschoner usw.
2. Es wird nicht empfohlen, den Elektroroller auf rutschigen Oberflächen, steilen Hängen oder in komplexen Verkehrsumgebungen zu verwenden.
3. Bitte verwenden Sie den Roller nicht weiter, wenn der Akku fast leer ist, um eine Tiefentladung zu vermeiden.
4. Bitte drücken Sie den Gashebel nicht während Sie den Roller schieben.
5. Seien Sie beim Fahren vorsichtig und vermeiden Sie Hindernisse.
6. Hängen Sie keine schweren Gegenstände am Lenker.
7. Einbeiniges Fahren ist nicht erlaubt.
8. Es ist verboten, öffentliche Straßen, Fahrspuren oder Autobahnen zu befahren.
9. Es ist verboten, den Lenker bei hoher Geschwindigkeit stark zu drehen.
10. Es ist verboten, in Pfützen zu fahren.
11. Es ist verboten, mit mehreren Personen gleichzeitig einen Roller zu fahren oder Kinder während der Fahrt zu tragen.
12. Betreten Sie während der Fahrt nicht den Faltenschalter.
13. Berühren Sie den Motor des Laufrades nicht, wenn er durch den Betrieb hohe Temperaturen erzeugt.
14. Es ist verboten, ohne Lenker zu fahren oder mit einer Hand zu fahren.
15. Das Fahren auf Treppen oder das Springen von Hindernissen mit dem Roller ist verboten.
16. Halten Sie den Lenker mit beiden Händen fest, sonst könnten Sie durch einen Verlust des Gleichgewichts oder einen Sturz ernsthaft verletzt werden.

IV. Benutzung des Elektrorollers:

1. Stellen Sie sicher, dass der Akku des Rollers vollständig aufgeladen ist.
2. Schalten Sie die Maschine ein und überprüfen Sie die Akkuanzeige. Wenn der Akkustand niedrig ist, laden Sie ihn sofort auf.
3. Stellen Sie einen Fuß auf das Trittbrett, treten Sie mit dem anderen Fuß nach hinten und beginnen Sie zu fahren.
4. Setzen Sie den anderen Fuß auf das Trittbrett und halten Sie beide Füße stabil. Nachdem Sie das Gleichgewicht gefunden haben, drücken Sie den Gashebel auf der rechten Seite leicht nach unten, um zu beschleunigen. Bitte beachten Sie, dass der Motor aus Sicherheitsgründen erst startet, wenn der Roller eine Geschwindigkeit von 3 km/h erreicht hat.
5. Lassen Sie den Gashebel los, um zu verlangsamen. Für eine Notbremsung ziehen Sie schnell am Bremshebel und treten gleichzeitig mit dem Fuß auf den hinteren Kotflügel, um die mechanische Bremse zu aktivieren.
6. Beim Abbiegen sollte der Körperschwerpunkt leicht in Richtung der Abbiegung neigen und der Lenker sollte langsam gedreht werden.
7. Wenn das Kind den Roller nicht mehr benutzt, schalten Sie den Roller und den Fingercontroller aus.

| | |
|-----------------------|----------------------------------|
| Modell | Simate S5 |
| Netto/Bruttogewicht | 6. 5KG/7. 8KG |
| Höchstgeschwindigkeit | 14Km/h |
| Reichweite | 5-8Km |
| Lithium-Batterie | 24V2. 5Ah |
| Maximale Belastung | 70Kg |
| Steigfähigkeit | zehn Grad |
| Motor | 130w |
| Reifen | 16. 51cm |
| Bremse | Fußbremse + Elektronische Bremse |
| Ladespannung | 24V1A |
| Ladezeit | 2-3 Stunde |
| Größe | 78X32X92CM |

V. Akkuladung:

1. Stecken Sie den Netzstecker des Ladegeräts in die Steckdose.
2. Stecken Sie den Ladeanschluss des Ladegeräts in den Ladeanschluss auf dem Roller und dem Fingercontroller.
3. Wenn die Anzeige des Ladegeräts von Rot auf Grün wechselt, bedeutet dies, dass der Akku vollständig aufgeladen ist.
4. Verwenden Sie keine anderen Modelle oder Marken von Batteriepacks, da dies ein Sicherheitsrisiko darstellen kann.
5. Berühren Sie die Batteriekontakte nicht, öffnen Sie nicht die Hülle oder durchstechen Sie sie. Vermeiden Sie, dass Metallgegenstände die Batteriekontakte berühren und einen Kurzschluss verursachen. Andernfalls kann dies zu Batterieschäden oder Personenschäden führen.
6. Unsachgemäße Entsorgung alter Batterien kann die Umwelt erheblich verschmutzen. Bitte beachten Sie die örtlichen Vorschriften bei der Entsorgung dieses Batteriepacks. Bitte werfen Sie dieses Batteriepack nicht achtlos weg, sondern tragen Sie zum Schutz der natürlichen Umwelt bei.
7. Bewahren Sie den Akku nicht in einer Umgebung mit einer Temperatur über 50C oder unter -20C auf (z.B., lassen Sie den Roller oder sein Batteriepack nicht in einem Auto stehen, das im Sommer der Sonne ausgesetzt ist). Es ist verboten, den Akku ins Feuer zu werfen, da dies zu Ausfällen, Überhitzung und sogar einem Brandrisiko führen kann.
8. Nur das Original-Ladegerät darf zum Aufladen verwendet werden, da sonst die Gefahr von Schäden oder Feuer besteht.
9. Es ist verboten, das Ladegerätgehäuse zu öffnen. Berühren Sie die Schnittstellenkontakte nicht mit einem Metallgegenstand, während das Gerät eingeschaltet ist, da dies zu einem elektrischen Schlag oder Schäden am Ladegerät führen kann, die nicht von der Garantie abgedeckt sind.

VI. Alltägliche Pflege und Wartung

Reinigung und Lagerung

Wischen Sie den Hauptrahmen mit einem weichen feuchten Tuch sauber. Bei hartnäckigen Flecken können Sie Zahnpasta auftragen und mit einer Zahnbürste schrubben, dann mit einem weichen feuchten Tuch reinigen. Bei Kratzern auf den Kunststoffteilen des Fahrzeugs kann Schleifpapier verwendet werden.

Hinweis

Verwenden Sie keinen Alkohol, Benzin, Kerosin oder andere korrosive, flüchtige Lösungsmittel, um Ihren Roller zu reinigen. Diese Substanzen können das Aussehen und die innere Struktur des Fahrzeugs beschädigen. Verwenden Sie keinen Hochdruckreiniger oder Schlauch zum Spülen.

Warnung

Vor der Reinigung stellen Sie sicher, dass der Roller ausgeschaltet ist und das Ladekabel abgezogen ist, und dass der Gummideckel des Ladeanschlusses fest verschlossen ist. Andernfalls kann es zu Schäden an den elektronischen Komponenten kommen. Wenn Sie den Roller nicht benutzen, lagern Sie ihn an einem kühlen, trockenen Ort. Lassen Sie den Roller nicht lange draußen stehen. Sonneneinstrahlung und extreme Temperaturen (zu heiß oder zu kalt) beschleunigen die Alterung der Kunststoffteile und können die Batterielebensdauer verkürzen.

Batteriewartung

Bewahren Sie den Akku oder laden Sie ihn innerhalb der angegebenen Temperaturgrenzen auf (siehe technische Daten). Stechen Sie den Akku nicht durch. Bitte beachten Sie die Gesetze und Vorschriften in Ihrer Region zur Rücknahme und/oder Entsorgung von Batterien.

Eine gut gewartete Batterie hält auch nach vielen Kilometern gut. Laden Sie den Akku nach jeder Fahrt auf. Vermeiden Sie, dass der Akku vollständig entladen wird. Bei einer normalen Temperatur von 22°C sind die Reichweite und Leistung der Batterie optimal. Bei Temperaturen unter 0°C können die Reichweite und Leistung der Batterie jedoch abnehmen. In der Regel hat die gleiche Batterie bei -20°C nur noch die Hälfte der Reichweite und Leistung wie bei 22°C. Wenn die Temperatur steigt, erholt sich die Reichweite der Batterie wieder.

Manuale d'uso dello scooter elettrico per bambini

I. Contenuti della confezione:

1. Manubrio
2. Accessori
3. Scooter elettrico
4. Caricatore
5. Manuale d'uso
6. Chiave esagonale

II. Istruzioni per l'installazione:

1. Inserisci il manubrio come mostrato nell'immagine, stringi le viti



2. Accendi e controlla

Diagramma di funzione

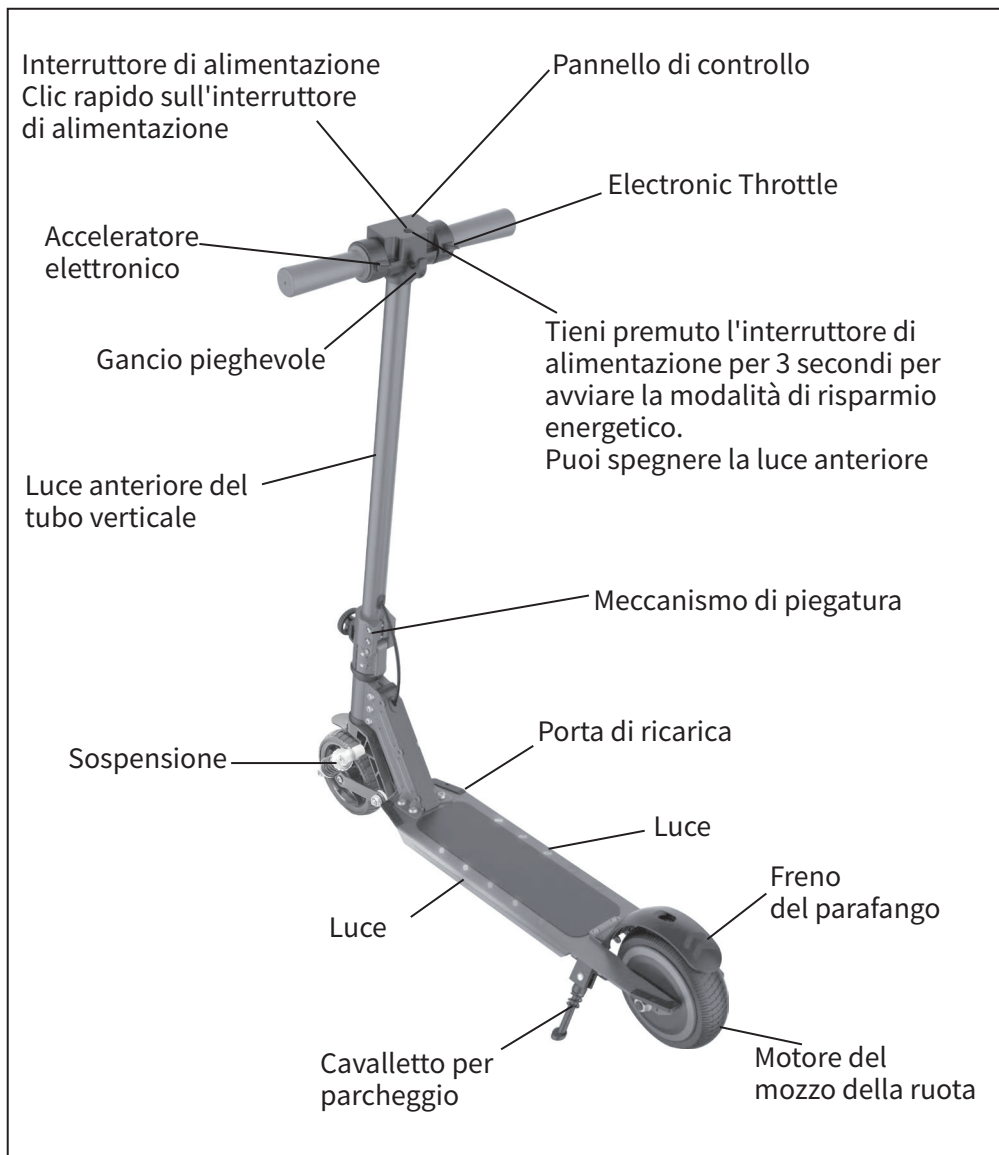

III. Sicurezza:

1. Prima di utilizzare lo scooter elettrico, assicurati che il bambino indossi l'attrezzatura di sicurezza appropriata, come casco, protezioni per i polsi, ginocchiere, ecc.
2. Non è consigliato utilizzare lo scooter elettrico su superfici bagnate, pendenze ripide o in condizioni di traffico complesse.
3. Non continuare ad utilizzare lo scooter quando la batteria è quasi scarica per evitare lo scarico della batteria.
4. Non premere l'acceleratore mentre spingi lo scooter
5. Durante la guida, fai attenzione a evitare ostacoli
6. Non appendere oggetti pesanti al manubrio
7. Non guidare con un solo piede
8. È vietato entrare su strade pubbliche, corsie per veicoli a motore o autostrade
9. Non girare bruscamente il manubrio durante la marcia ad alta velocità
10. È vietato guidare in acque stagnanti
11. È vietato guidare con più persone sullo stesso scooter o con un bambino in braccio
12. Non calpestare l'interruttore pieghevole durante la guida
13. Se il motore diventa molto caldo a causa dell'uso, non toccarlo
14. Non guidare senza tenere il manubrio. Guida con una sola mano è proibito
15. Non saltare gli ostacoli o le scale con lo scooter
16. Tieni saldamente il manubrio con entrambe le mani, altrimenti potresti perdere l'equilibrio o cadere e subire gravi infortuni

IV. Utilizzo dello scooter elettrico:

1. Assicurati che la batteria dello scooter sia sufficientemente carica.
2. Accendi e controlla l'indicatore della batteria. Se la batteria è bassa, ricarica immediatamente.
3. Metti un piede sulla pedana, l'altro piede calcia indietro, e inizia a scivolare.
4. L'altro piede sale sulla pedana, e entrambi i piedi rimangono stabili. Dopo aver mantenuto l'equilibrio, premi leggermente l'acceleratore con la mano destra per accelerare. Per la tua sicurezza, il motore non si avvierà fino a quando la velocità dello scooter non raggiunge i 3 km/h.
5. Rilascia l'acceleratore per rallentare. In caso di frenata di emergenza, aziona rapidamente l'interruttore del freno e frena meccanicamente con il piede sulla parafango posteriore.
6. Quando si gira, il centro di gravità deve essere leggermente inclinato nella direzione del cambio, e il manubrio deve essere girato lentamente.
7. Quando il bambino non usa più lo scooter, spegni l'interruttore di alimentazione dello scooter e del controller a dito.

| | |
|--------------------------------|---|
| Modello | Simate S5 |
| Peso netto/Peso lordo | 6.5KG/7.8KG |
| Velocità massima | 14Km/h |
| Autonomia | 5-8Km |
| Batteria al litio | 24V2.5Ah |
| Carico massimo | 70Kg |
| Capacità di arrampicata | dieci gradi |
| Motore | 130w |
| Pneumatico | 16.51cm |
| Freno | Freno a pedale + Freno elettronico |
| Tensione di carica | 24V1A |
| Tempo di ricarica | 2-3 Ora |
| Dimensione | 78X32X92CM |

V. Ricarica della batteria:

1. Collega il cavo di alimentazione del caricatore alla presa di alimentazione.
2. Collega il cavo di ricarica del caricatore all'interfaccia di ricarica dello scooter e del controller a dito.
3. Quando la luce indicatrice del caricatore cambia da rosso a verde, significa che la batteria è completamente carica.
4. Non utilizzare altri tipi o marchi di batterie, in quanto possono comportare rischi per la sicurezza.
5. Non toccare i contatti della batteria, non aprire o perforare il guscio. Evita che oggetti metallici tocchino i contatti della batteria e causino un corto circuito. Altrimenti, la batteria potrebbe essere danneggiata o causare infortuni alle persone.
6. Lo smaltimento improprio delle batterie usate può inquinare seriamente l'ambiente. Quando smaltisci questa batteria, segui le leggi locali. Non gettare questa batteria a caso, proteggiamo insieme l'ambiente naturale.
7. Non mettere la batteria in un ambiente ad alta temperatura superiore a 50°C o in un ambiente a bassa temperatura inferiore a -20°C (ad esempio, non mettere lo scooter o la sua batteria in un'auto esposta al sole in estate), non gettare la batteria nel fuoco, altrimenti può causare il malfunzionamento della batteria, surriscaldamento, e persino il rischio di incendio.
8. Puoi solo usare il caricatore originale per caricare, altrimenti c'è il rischio di danneggiamento o incendio.
9. Non smontare il guscio del caricatore, evita di toccare i contatti dell'interfaccia con oggetti metallici quando è alimentato, altrimenti ci potrebbe essere il rischio di shock elettrico o danneggiamento del caricatore, e tale danno non è coperto dalla garanzia.

VI. Manutenzione e manutenzione quotidiana

Pulizia e conservazione

Pulisci il telaio principale con un panno umido morbido. Se ci sono macchie difficili da pulire, puoi applicare il dentifricio e spazzolare ripetutamente con uno spazzolino, poi pulisci con un panno umido morbido. Se ci sono graffi sulle parti in plastica del corpo, possono essere levigati con carta vetrata fine

Promemoria

Non usare alcol, benzina, kerosene o altri solventi corrosivi o volatili per pulire il tuo scooter. Queste sostanze possono danneggiare l'aspetto e la struttura interna del veicolo. Non usare getti d'acqua ad alta pressione o tubi d'acqua per la pulizia.

Avviso

Prima della pulizia, assicurati che lo scooter sia spento e che il cavo di ricarica sia stato rimosso e la copertura in gomma della porta di ricarica sia ben chiusa, altrimenti potrebbe danneggiare i componenti elettronici. Quando non lo usi, conserva lo scooter in un luogo fresco e asciutto. Non lasciare lo scooter fuori per lunghi periodi. L'esposizione al sole e le condizioni di temperatura estrema (troppo caldo o troppo freddo) accelereranno l'invecchiamento delle parti in plastica e potrebbero ridurre la durata della batteria.

Manutenzione della batteria

Quando si conserva o si ricarica la batteria, non superare il limite di temperatura specificato (vedere la tabella delle specifiche del modello). Non perforare la batteria. Consultare le leggi e i regolamenti sulla riciclabilità e/o smaltimento delle batterie nella tua zona.

La manutenzione di una batteria in buone condizioni può garantire un buon funzionamento anche dopo molti chilometri di viaggio. Dopo ogni viaggio, ricarica la batteria. Evita che la batteria si scarichi completamente. Quando usato a una temperatura normale di 22°C, la batteria offre le migliori prestazioni e autonomia. Tuttavia, quando utilizzato a temperature inferiori a 0°C, le prestazioni e l'autonomia della batteria potrebbero diminuire. In generale, la stessa batteria a -20°C ha solo metà della capacità e delle prestazioni a 22°C. Quando la temperatura aumenta, l'autonomia della batteria si ripristinerà.

Manual de usuario del scooter eléctrico para niños

I. Contenido del paquete:

1. Manillares
2. Accesorios
3. Scooter eléctrico
4. Cargador
5. Manual de usuario
6. Llave Allen

II. Proceso de instalación:

1. Inserte el manillar como se muestra en la figura y apriete los tornillos.



2. Encienda el scooter para revisarlo.

Diagrama de función

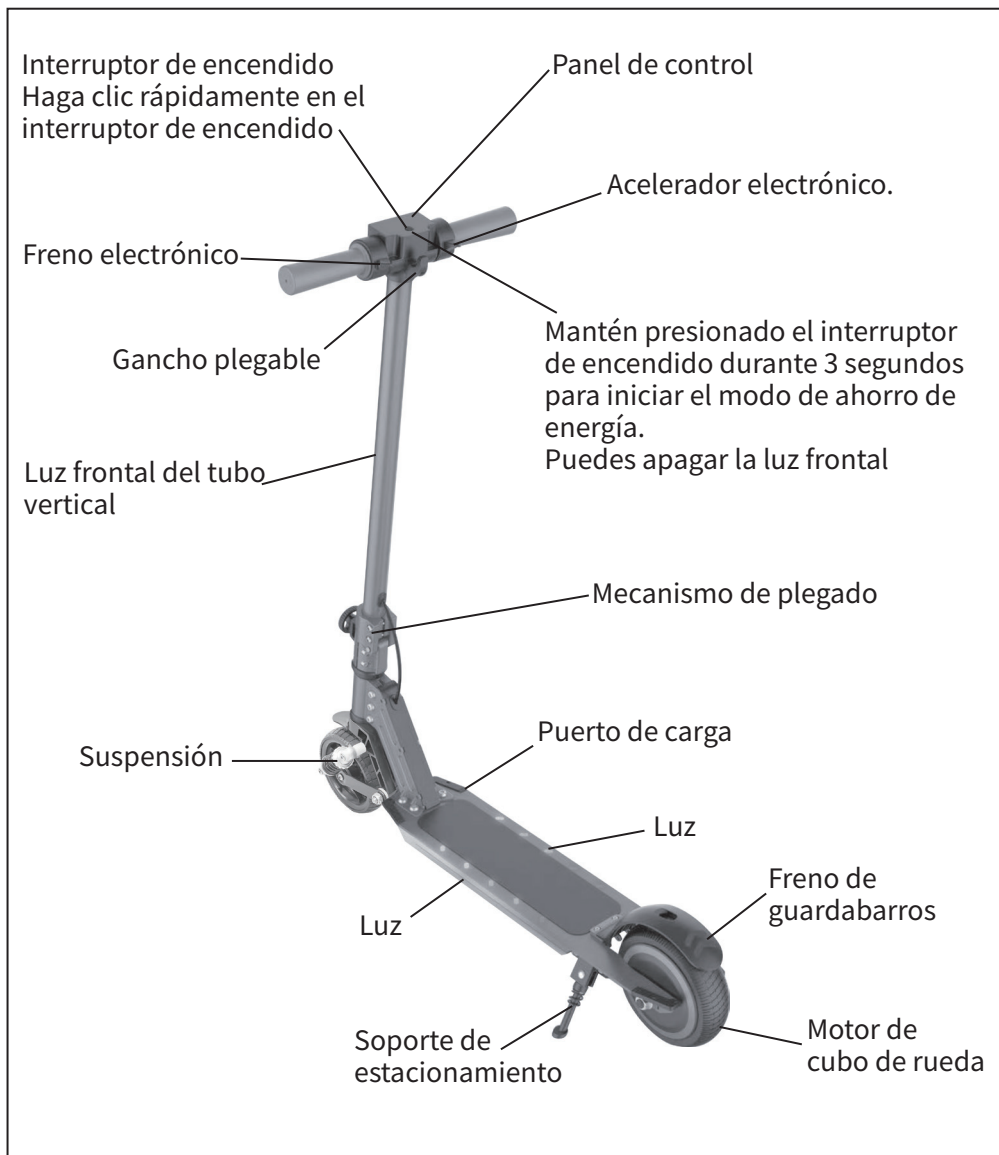

III. Medidas de seguridad:

1. Antes de usar el scooter eléctrico, asegúrese de que el niño esté equipado con el equipo de seguridad adecuado, como casco, muñequeras, rodilleras, etc.
2. No se recomienda utilizar el scooter eléctrico en superficies mojadas, pendientes empinadas o entornos de tráfico complejos.
3. No continúe utilizando el scooter cuando la batería esté baja para evitar la descarga excesiva de la batería.
4. No presione el acelerador mientras camina con el scooter.
5. Evite los obstáculos cuando conduzca.
6. No cuelgue objetos pesados del manillar.
7. No conduzca con un solo pie.
8. No conduzca en carreteras públicas, carriles para vehículos motorizados o autopistas.
9. No gire el manillar bruscamente mientras conduce a alta velocidad.
10. No conduzca en agua estancada.
11. No se permite que más de una persona conduzca el scooter al mismo tiempo o que lleve a un niño.
12. No pise el interruptor de plegado mientras conduce.
13. El motor puede calentarse después de funcionar, no lo toque.
14. No conduzca sin sujetar el manillar.
15. No conduzca con una sola mano.
16. No conduzca el scooter arriba y abajo de los escalones o salte obstáculos. Si no sostiene firmemente el manillar con ambas manos, podría perder el equilibrio o caerse y sufrir lesiones graves.

IV. Uso del scooter eléctrico:

1. Asegúrese de que el scooter esté completamente cargado antes de usarlo.
2. Encienda el scooter y verifique la indicación de la batería. Si la batería está baja, cárguela de inmediato.
3. Coloque un pie en el pedal, luego empuje hacia atrás con el otro pie para comenzar a moverse.
4. Coloque el otro pie en el pedal y mantenga ambos pies estables. Una vez que encuentre su equilibrio, presione suavemente el acelerador en el lado derecho para aumentar la velocidad. Tenga en cuenta que el motor no se iniciará hasta que el scooter alcance una velocidad de 3 km/h por razones de seguridad.
5. Suelte el acelerador para reducir la velocidad. Para frenar de emergencia, tire rápidamente del freno y pise el guardabarros trasero con el pie para activar el freno mecánico.
6. Al girar, el centro de gravedad debe inclinarse ligeramente hacia la dirección de giro y el manillar debe girarse lentamente.
7. Cuando el niño deje de usar el scooter, apague el scooter y el controlador de dedos.

| | |
|-----------------------|----------------------------------|
| Modelo | Simate S5 |
| Peso neto/Peso bruto | 6.5KG/7.8KG |
| Velocidad máxima | 14Km/h |
| Autonomía | 5-8Km |
| Batería de litio | 24V2.5Ah |
| Carga máxima | 70Kg |
| Capacidad de escalada | diez grados |
| Motor | 130w |
| Neumático | 16.51cm |
| Freno | Freno de pie + Freno electrónico |
| Voltaje de carga | 24V1A |
| Tiempo de carga | 2-3 Hora |
| Tamaño | 78X32X92CM |

V. Cargando la batería:

1. Conecte el cargador a la toma de corriente.
2. Conecte el conector de carga del cargador al puerto de carga en el scooter y el controlador de dedos.
3. Cuando el indicador de carga cambia de rojo a verde, significa que la batería está completamente cargada.
4. No utilice otros modelos o marcas de paquetes de baterías, ya que puede presentar un riesgo para la seguridad.
5. No toque los contactos de la batería, no abra la carcasa o la perfore. Evite que los objetos metálicos toquen los contactos de la batería y causen un cortocircuito. De lo contrario, puede causar daño a la batería o lesiones personales.
6. El manejo inadecuado de las baterías viejas puede causar una gran contaminación al medio ambiente. Siga las regulaciones locales al desechar este paquete de baterías. No arroje este paquete de baterías al azar, por favor, contribuya a la protección del entorno natural.
7. No almacene la batería en un ambiente con una temperatura superior a 50C o inferior a -20C (por ejemplo, no deje el scooter o su paquete de baterías en un automóvil expuesto al sol en verano). Está prohibido arrojar la batería al fuego, ya que puede causar fallas, sobrecalentamiento e incluso riesgo de incendio.
8. Solo se puede usar el cargador original para cargar, de lo contrario, existe el riesgo de daño o incendio.
9. Está prohibido abrir la carcasa del cargador. No toque los contactos de la interfaz con un objeto metálico cuando el dispositivo esté encendido, ya que esto puede causar una descarga eléctrica o daño al cargador que no está cubierto por la garantía.

VI. Cuidado y mantenimiento diario:

Limpieza y almacenamiento:

Limpie el marco principal con un paño suave y húmedo. Para manchas difíciles, puede aplicar pasta de dientes y frotar con un cepillo de dientes, luego limpiar con un paño suave y húmedo. Para los arañazos en las partes de plástico del vehículo, se puede utilizar papel de lija.

Nota:

No use alcohol, gasolina, queroseno u otros solventes corrosivos o volátiles para limpiar su scooter. Estas sustancias pueden dañar la apariencia y la estructura interna del vehículo. No utilice una lavadora a presión o una manguera para enjuagar.

Advertencia:

Antes de la limpieza, asegúrese de que el scooter esté apagado y que el cable de carga esté desconectado, y que la cubierta de goma del puerto de carga esté firmemente cerrada. De lo contrario, puede causar daño a los componentes electrónicos. Si no está utilizando el scooter, guárdelo en un lugar fresco y seco. No deje el scooter afuera durante mucho tiempo. La exposición al sol y las temperaturas extremas (demasiado calientes o frías) aceleran el envejecimiento de las partes de plástico y pueden acortar la vida útil de la batería.

Mantenimiento de la batería:

Almacene o cargue la batería dentro de los límites de temperatura especificados (ver especificaciones técnicas). No perfore la batería. Por favor, siga las leyes y regulaciones en su región para la recolección y/o eliminación de las baterías.

Una batería bien mantenida sigue funcionando bien incluso después de muchos kilómetros. Cargue la batería después de cada viaje. Evite que la batería se descargue completamente. A una temperatura normal de 22C, el alcance y rendimiento de la batería son óptimos. Sin embargo, a temperaturas por debajo de 0C, el alcance y rendimiento de la batería pueden disminuir. Por lo general, la misma batería a -20C solo tiene la mitad de alcance y rendimiento que a 22C. Cuando la temperatura sube, el alcance de la batería se recupera.

Manuel d'utilisation du scooter électrique pour enfants

I. Contenu de l'emballage:

1. Poignée
2. Pièces
3. Scooter électrique
4. Chargeur
5. Manuel
6. Clé hexagonale

II. Étapes d'installation :

1. Insérez la poignée comme indiqué sur la figure, puis serrez la vis.



2. Allumez pour vérifier.

Diagramme de fonction

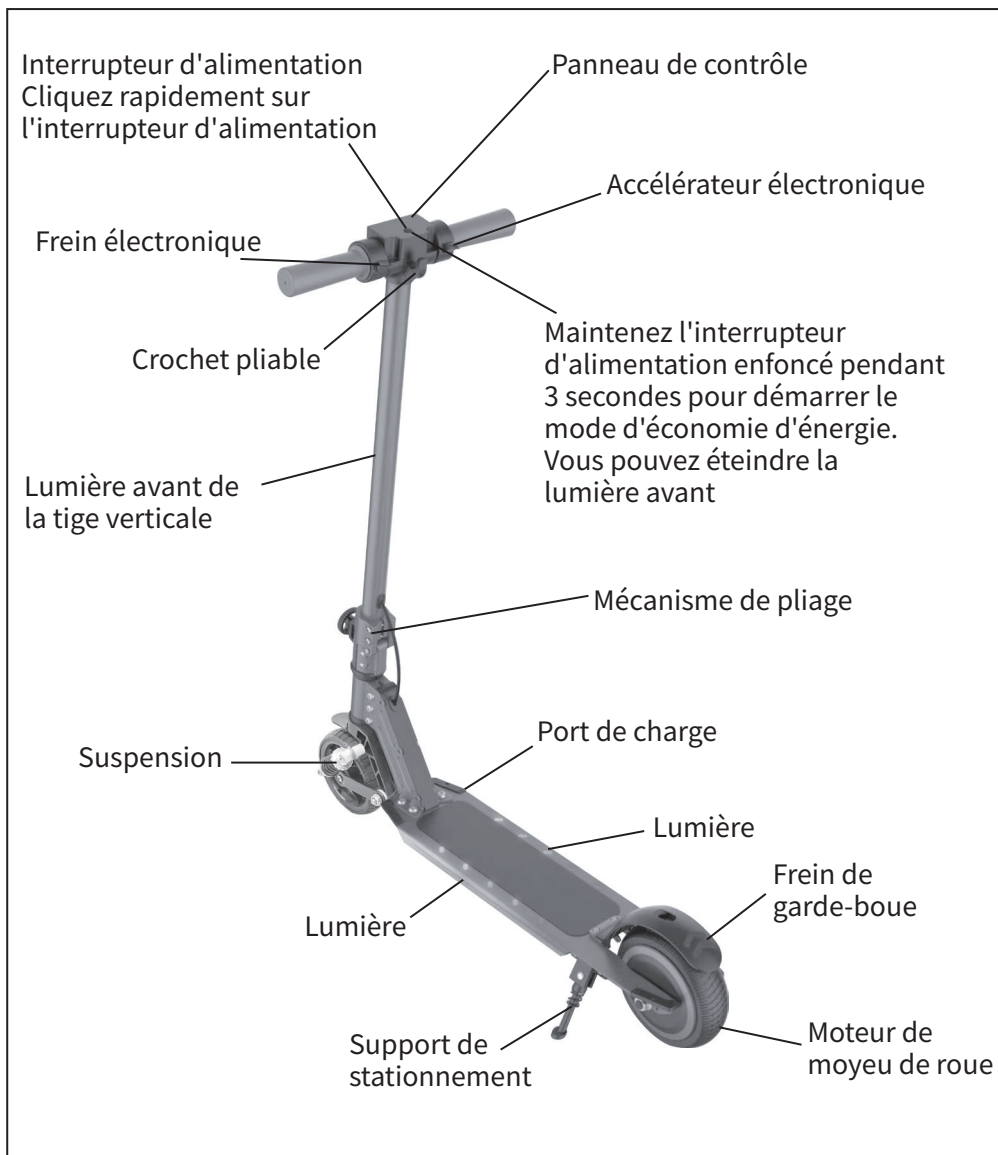

III. Précautions de sécurité :

1. Avant d'utiliser le scooter électrique, assurez-vous que votre enfant porte l'équipement de sécurité approprié, tel qu'un casque, des protections pour les poignets et les genoux.
2. Il n'est pas recommandé d'utiliser le scooter électrique sur des surfaces mouillées, des pentes abruptes ou dans des environnements de circulation complexes.
3. N'utilisez pas le scooter lorsque la batterie est faible pour éviter la décharge excessive de la batterie.
4. Ne pressez pas l'accélérateur lorsque vous poussez le scooter.
5. Évitez les obstacles lorsque vous conduisez.
6. Ne suspendez pas d'objets lourds à la poignée.
7. Ne conduisez pas à une seule jambe.
8. Ne conduisez pas sur les voies publiques, les voies motorisées ou les autoroutes.
9. Ne tournez pas brusquement le guidon lorsque vous roulez à grande vitesse.
10. Ne conduisez pas dans l'eau stagnante.
11. Ne conduisez pas avec plusieurs personnes sur le même scooter ou en tenant un enfant.
12. Ne marchez pas sur l'interrupteur de pliage pendant la conduite.
13. Le moteur de la roue peut devenir très chaud pendant le fonctionnement, ne le touchez pas.
14. Ne conduisez pas sans tenir le guidon. Ne conduisez pas d'une seule main.
15. Ne sautez pas d'obstacles ou ne descendez pas des marches en scooter.
16. Tenez fermement le guidon avec les deux mains, sinon vous pourriez perdre l'équilibre et tomber, entraînant de graves blessures.

IV. Utilisation du scooter électrique :

1. Assurez-vous que la batterie du scooter est suffisamment chargée.
2. Allumez et vérifiez l'indicateur de la batterie. Si la batterie est faible, rechargez immédiatement.
3. Mettez un pied sur la planche, poussez avec l'autre pied, et commencez à glisser.
4. Mettez l'autre pied sur la planche, et gardez vos deux pieds stables. Après avoir maintenu votre équilibre, appuyez légèrement sur l'accélérateur avec votre main droite pour accélérer. Pour votre sécurité, le moteur ne démarrera pas tant que la vitesse du scooter n'atteint pas 3 km/h.
5. Relâchez l'accélérateur pour ralentir. En cas de freinage d'urgence, actionnez rapidement l'interrupteur de frein et freinez mécaniquement avec le pied sur le garde-boue arrière.
6. Lorsque vous tournez, le centre de gravité doit être légèrement incliné dans la direction du virage, et le guidon doit être tourné lentement.
7. Lorsque l'enfant n'utilise plus le scooter, éteignez l'interrupteur d'alimentation du scooter et du contrôleur à doigt.

| | |
|----------------------|-----------------------------------|
| Modèle | Simate S5 |
| Poids net/Poids brut | 6. 5KG/7. 8KG |
| Vitesse maximale | 14Km/h |
| Autonomie | 5-8Km |
| Batterie au lithium | 24V2. 5Ah |
| Charge maximale | 70Kg |
| Capacité d'escalade | dix degrés |
| Moteur | 130w |
| Pneu | 16. 51cm |
| Frein | Frein à pied + Frein électronique |
| Tension de charge | 24V1A |
| Temps de charge | 2-3 Heure |
| Taille | 78X32X92CM |

V. Chargement de la batterie :

1. Branchez le câble d'alimentation du chargeur dans la prise d'alimentation.
2. Branchez le câble de charge du chargeur dans l'interface de charge du scooter et du contrôleur à doigt.
3. Lorsque le voyant du chargeur passe du rouge au vert, cela signifie que la batterie est complètement chargée.
4. N'utilisez pas d'autres types ou marques de batteries, car cela peut poser des risques pour la sécurité.
5. Ne touchez pas les contacts de la batterie, n'ouvrez pas ou ne percez pas la coque. Évitez que des objets métalliques touchent les contacts de la batterie et provoquent un court-circuit. Sinon, la batterie pourrait être endommagée ou causer des blessures aux personnes.
6. Le mauvais élimination des batteries usagées peut polluer sérieusement l'environnement. Lorsque vous éliminez cette batterie, suivez les lois locales. Ne jetez pas cette batterie au hasard, protégeons ensemble l'environnement naturel.
7. Ne placez pas la batterie dans un environnement à haute température supérieure à 50°C ou dans un environnement à basse température inférieure à -20°C (par exemple, ne placez pas le scooter ou sa batterie dans une voiture exposée au soleil en été), ne jetez pas la batterie dans le feu, sinon cela peut provoquer un dysfonctionnement de la batterie, une surchauffe, et même un risque d'incendie.
8. Vous pouvez uniquement utiliser le chargeur d'origine pour charger, sinon il y a un risque de dommage ou d'incendie.
9. Ne démontez pas la coque du chargeur, évitez de toucher les contacts de l'interface avec des objets métalliques lorsqu'elle est alimentée, sinon il pourrait y avoir un risque de choc électrique ou de dommage au chargeur, et un tel dommage n'est pas couvert par la garantie.

VI. Entretien et maintenance quotidienne

Nettoyage et stockage

Nettoyez le cadre principal avec un chiffon doux humide. S'il y a des taches difficiles à nettoyer, vous pouvez appliquer du dentifrice et brosser à plusieurs reprises avec une brosse à dents, puis nettoyer avec un chiffon doux humide.

S'il y a des égratignures sur les parties en plastique du corps, elles peuvent être poncées avec du papier de verre fin.

Rappel

N'utilisez pas d'alcool, de l'essence, du kérosène ou d'autres solvants corrosifs ou volatils pour nettoyer votre scooter. Ces substances peuvent endommager l'apparence et la structure interne du véhicule. N'utilisez pas de jets d'eau à haute pression ou de tuyaux d'eau pour le nettoyage.

Avertissement

Avant le nettoyage, assurez-vous que le scooter est éteint et que le câble de charge a été retiré et que le couvercle en caoutchouc du port de charge est bien fermé, sinon cela pourrait endommager les composants électroniques. Lorsque vous ne l'utilisez pas, stockez le scooter dans un endroit frais et sec. Ne laissez pas le scooter dehors pendant de longues périodes. L'exposition au soleil et les conditions de température extrême (trop chaud ou trop froid) accéléreront le vieillissement des pièces en plastique et pourraient réduire la durée de vie de la batterie.

Entretien de la batterie

Lors du stockage de la batterie ou pendant la charge, veuillez ne pas dépasser la température limite spécifiée (voir le tableau des paramètres du modèle). Ne percez pas la batterie. Veuillez consulter les lois et réglementations de votre région concernant le recyclage et/ou l'élimination des batteries.

Une batterie bien entretenue peut maintenir une bonne performance de fonctionnement même après de nombreux kilomètres de conduite. Après chaque trajet, veuillez recharger la batterie. Évitez de laisser la batterie se vider complètement. Lorsqu'elle est utilisée à une température ambiante de 22°C, la batterie offre la meilleure autonomie et performance. Cependant, lorsqu'elle est utilisée à des températures inférieures à 0°C, l'autonomie et les performances de la batterie peuvent diminuer. En général, l'autonomie et les performances d'une même batterie à -20°C sont seulement la moitié de celles à 22°C. Lorsque la température augmente, l'autonomie de la batterie se rétablira.