

モッズ・ヘア アドバンス イオンラピッド+

取扱説明書

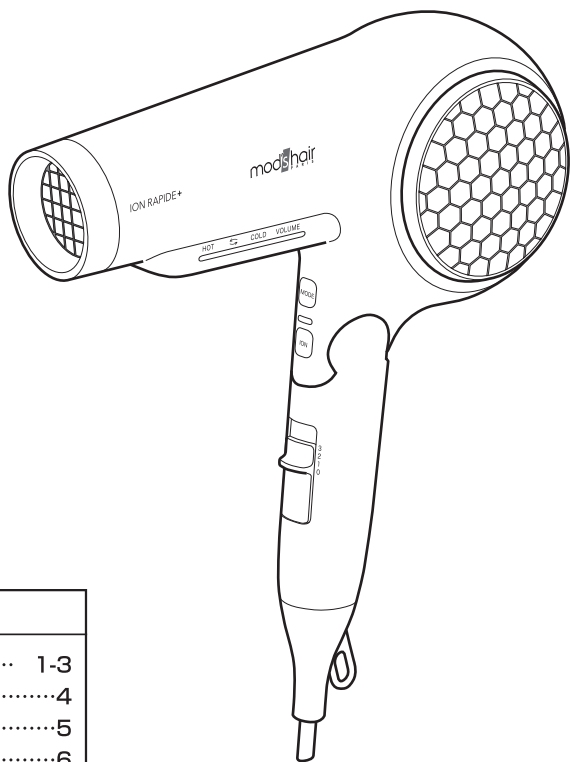

もくじ

安全上のご注意	1-3
各部のなまえ	4
付属品	5
お使いになる前に	6
使い方	7-9
お手入れ	10-11
故障かな	12
仕様	12
保証・アフターサービス	13
無料修理規定	14
保証書	裏表紙



MHD-1253

- お買い上げありがとうございました。
- 正しくご使用いただくために、ご使用前にこの取扱説明書を必ずお読みください。
- この取扱説明書には保証書がついています。お読みになられたあとも大切に保管してください。

安全上のご注意

必ずお守りください

- ご使用前に、この「安全上のご注意」をよくお読みのうえ、正しくお使いください。
- ここに示した注意事項は、製品を安全に正しくお使い頂き、あなたや他の人々への危険や損害を未然に防止するためのものです。また、注意事項は次のように区分しています。

 警告	誤った取り扱いをすると、人が死亡または重傷などを負う可能性が想定される内容を示します。
 注意	誤った取り扱いをすると、人が障害を負ったり、物的損害の発生が想定される内容を示します。

物的損害とは、家屋、家財及び家畜、ペットにかかわる拡大損害を示します。

- 注意事項には、それぞれ「注意」「禁止」「強制/指示」を示す絵表示が付いています。

△は注意（警告を含む）を示します。



○は禁止（してはいけないこと）を示します。



●は強制（必ずすること）を示します。

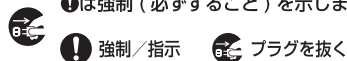







お読みになられた後は、お使いになられる方がいつも見られる所に必ず保管してください。

警告

	使用後は必ず電源プラグをコンセントから抜く。 けがや感電・漏電・火災・発火の原因となります。
	お手入れをするときは電源を OFF (0) にして電源プラグを抜く。 けがの原因となります。
	定格 15A 以上のコンセントを単独で使用する。 火災や感電の原因となります。
	必ず交流 100V で使用する（日本国内専用）。 火災や感電・やけどの原因となります。
	次のような時は使用しない。 「風が出たり出なかったりする。」「電源コードや電源プラグが傷んでいたり、熱くなったりする。」「コンセントの差し込みがゆるい。」 火災や感電・ショート・やけどの原因となります。 ●電源コード・電源プラグの修理は販売店、または当社サービスセンターにご相談ください。

警告

	電源コード・電源プラグを破損するようなことはしない。 傷付けたり、加工したり、熱器具に近づけたり、無理に曲げたり、ねじったり、引っ張ったり、重い物を載せたり、束ねたりしない。 火災や感電・ショート・やけどの原因となります。 ●電源コード・電源プラグの修理は販売店、または当社サービスセンターにご相談ください。
	電源コードを束ねたまま使用しない。 やけどや感電の原因となります。
	電源プラグは根元までしっかりと差し込む。 火災や感電・ショート・やけど・故障の原因となります。
	業務用として使わない。また不特定多数の人が使う場所に置かない。 連続使用での過負荷による故障の原因となります。
	吸込口や吹出口をふさいだり、ヘアピンなどの異物を入れない。 火災や感電・やけど・故障の原因となります。
	引火性のもの（ベンジン・シンナー・スプレーなど）の近くで使用しない。 爆発や火災の原因となります。
	子供の手の届かない所に保管し、使わせない。 やけどや感電・けがの原因となります。
	浴室・浴槽・洗面台・その他容器に水のある場所で使用しない。 やけどや感電・けがの原因となります。
	ぬれた手で、電源プラグの抜き差しはしない。 感電の原因となります。
	本体を水につけたり、水をかけたりしない。 ショートや感電の原因となります。
	絶対に分解・修理・改造は行わない。 発火や異常動作によるけがの原因となります。 ●修理は販売店、または当社サービスセンターにご相談ください。
	水の掛かりやすい所（洗面台など）に置かない。浴室内や湿気の高い場所に保管しない。 絶縁劣化により感電や火災の原因となります。

安全上のご注意

必ずお守りください

⚠ 注意



収納時に電源コードを本体に巻き付けたり、電源コードがねじれた状態のまま保管しない。電源コードに負荷がかかり断線し、感電やショートの原因となります。

温風や吹出口に直接手をふれない。やけどの原因となります。

通電したまま放置しない。火災の原因となります。

吸込口フィルターが破損したまま使用しない。やけどや故障・髪が吸い込まれ切れる原因となります。

落としたり、ぶつけたりして損傷したら使用しない。感電や発火の原因となります。

人の毛髪の乾燥・整髪以外に使用しない。乳幼児への使用はしない。やけどや火災・故障の原因となります。

電源プラグを抜くときは、電源コードを持たずに必ず先端の電源プラグを持って引き抜く。感電やショートによる発火の原因となります。

使用中、髪が吸込口に吸い込まれないように注意する。髪が切れる原因となります。

吹出口の高温に注意する。やけどの原因となります。

吹出口と毛髪を 3cm 以上離して使用する。髪がこげる原因となります。

ハンドルを伸ばしたり、折りたたんだりする時は、屈曲部に手や指などをはさまないように注意する。けがの原因となります。

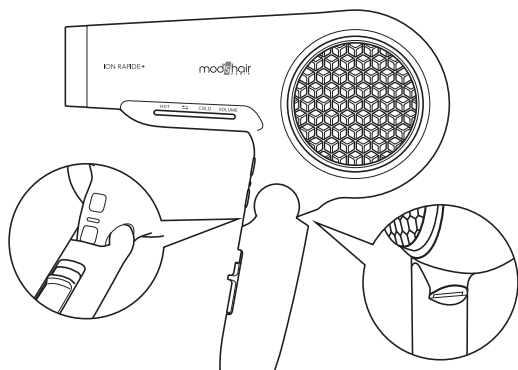

各部のなまえ

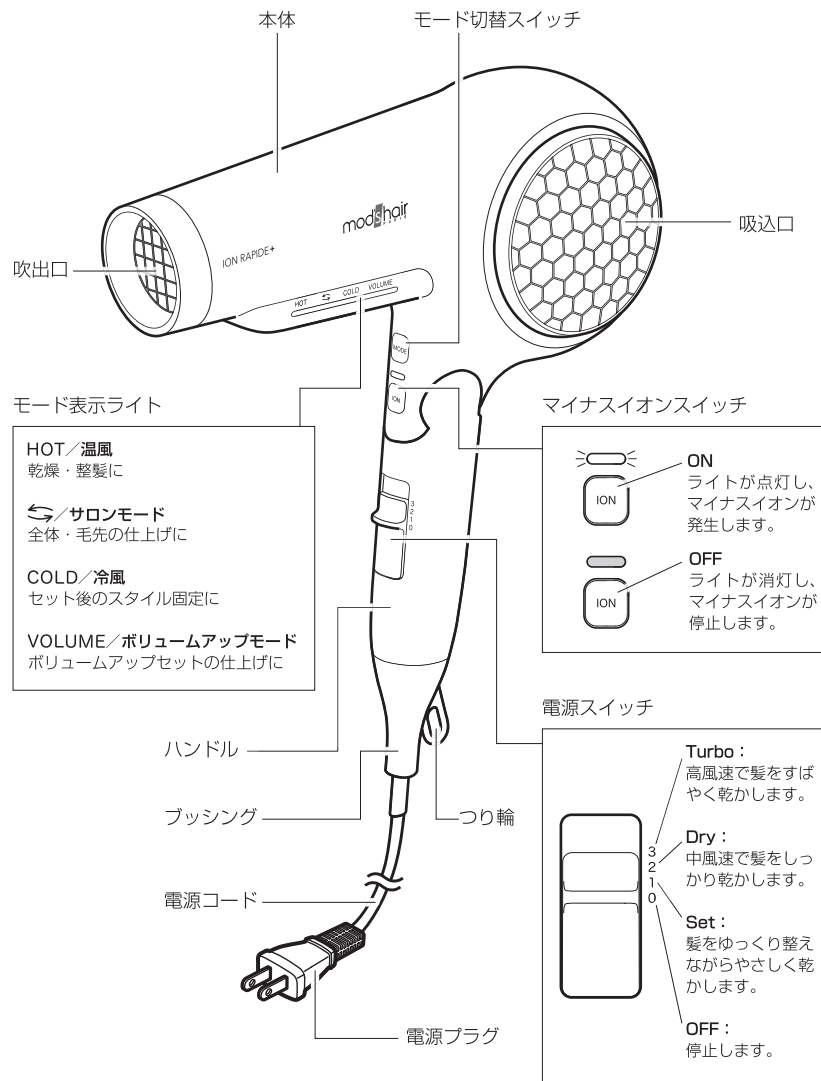

●本体から「ジー」などの音が発生することがありますが、イオン放出時の音であり、異常ではありません。

付属品

セットノズル
髪をセットするときに
使います。

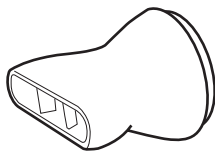

コームノズル
毛流れを整えながらブロー
する時に使います。

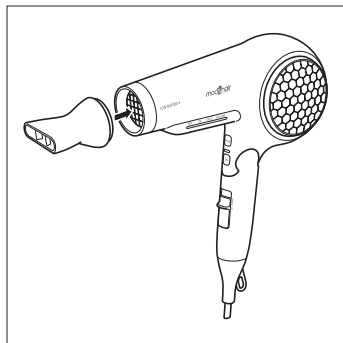
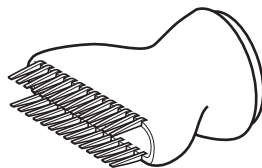

●取り付け方

ノズル位置を本体吹出口の形状に合わせて「カチッ」と音がするまで押し込みます。

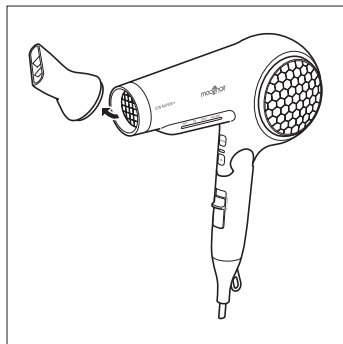

●はずし方

ノズルをひねりながらはずします。

- セットノズル・コームノズルは、ドライヤーの熱で変色する場合がありますが、安全上問題ありません。
- コームノズルは、ご使用時に直接髪に触れますため、塗装をしておりません。

お使いになる前に



●髪が濡れているときは

水分が多いと時間がかかります。洗髪したあとは根元からタオルなどを当てて押し、余分な水分を取り除きます。

ポイント

濡れ髪のキューティクルは開いています。中間・毛先はやさしくタオルで包むように押さえながら拭き取りましょう。



●乾いた髪をセットするときは

乾いた髪は少し湿らせるとセットしやすくなります。蒸しタオル、水やミスト、セットローションなどで少し湿らせます。



●セットする前には

髪をブラッシングして抜け毛などを取り除いておくとセットしやすくなります。

乾燥、整髪に合わせて風量、温度を使い分けます。



警告

お手入れをするときは電源を OFF (0) にして電源プラグを抜く。感電や発火・やけど・けがの原因となります。

浴室・浴槽・洗面台・その他容器に水のある場所で使用しない。やけどや感電・けがの原因となります。

ぬれた手で、電源プラグの抜き差しはしない。感電の原因となります。

本体を水につけたり、水をかけたりしない。ショートや感電の原因となります。



注意

温風や吹出口に直接手をふれない。やけどの原因となります。

使用中、髪が吸込口に吸い込まれないように注意する。髪が切れる原因となります。

使い方

1. 電源スイッチが OFF (0) になっていることを確認し、電源プラグをコンセントに差し込みます。
2. 電源スイッチを切り替え、風の強さを選択します。

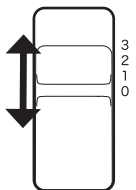

- 3 / Turbo: 高風速で髪をすばやく乾かします。
- 2 / Dry: 中風速で髪をしっかり乾かします。
- 1 / Set: 低風速で髪をゆっくり整えながらやさしく乾かします。
- 0 / OFF: 停止します。

3. マイナスイオンスイッチを切り替え、マイナスイオンの有無を選択します。



- ライト点灯 / 入: マイナスイオンが発生します。
(ボリュームダウンしたい時)
- ライト消灯 / 切: マイナスイオンを停止します。
(ボリュームアップしたい時)

4. 使用後は、電源スイッチを OFF (0) にして、電源を切ります。電源プラグをコンセントから抜きます。

ポイント

ドライヤー本体とハンドルの付け根部分を握ると重心が安定し乾かしやすくなります。

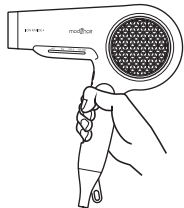

⚠ 注意

- ハンドルを伸ばしたり、折りたたんだりする時は、屈曲部に手や指などはさまないように注意する。けがの原因となります。

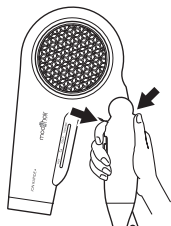

●ご使用前に

- セットノズル・コームノズルは、ドライヤーの熱で変色する場合がありますが、安全上問題ありません。
- 1 か所に温風を当てすぎないでください。
- セットの前に、ヘアピンなどを髪から外してください。



●洗髪後の乾燥 (ドライイング)

- 電源プラグをコンセントに差し込みます。
- 電源スイッチを 3 又は 2 に設定します。
手で髪をほぐすようにして、髪の根元からまんべんなく温風を当てて、乾かします。
ドライヤーは髪から 10cm 程度離して、動かしながらご使用ください。

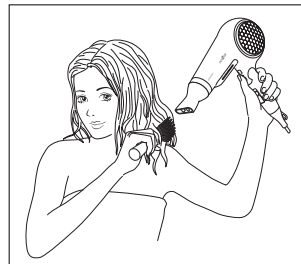

●ブロー (通常整髪)

- ドライイング後セットノズルを装着します。
- 電源プラグをコンセントに差し込みます。
- 電源スイッチを 1 に設定します。
くせつけ部分に温風を当てます。
- 温風でくせつけ後、モード切替スイッチで「COLD」(冷風)に切り替えて整髪すると、セットが長持ちします。



●ブロー (サロンモード)

- ドライイング後コームノズルを装着します。
- 電源プラグをコンセントに差し込みます。
- 電源スイッチを 1 に設定します。
- モード切替スイッチで「S」(サロンモード)に切り替えます。
- コーム部分を毛束にあて、毛流れを整えながらブローします。

ポイント

- ブラシ・コームなしでブローが出来ます。
- ロングヘアや、ミディアムヘアの方におすすめです。
- 髪の上から下に向かって風をあてる事により、よりツヤとまとまりを出しやすくなります。

使い方

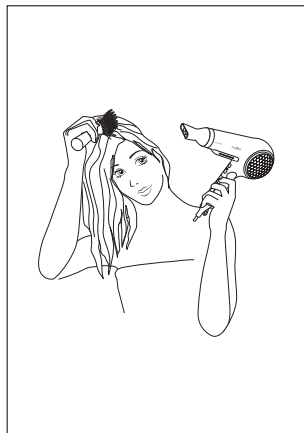

●ブロー（ボリュームアップモード）

- ドライング後セットノズルを装着します。
- 電源プラグをコンセントに差し込みます。
- 電源スイッチを 1 に設定します。
- モード切替スイッチで「VOLUME」（ボリュームアップモード）に切り替えます。
- 持ち上げた髪の根元に温風をあてながら、ブラシでテンションをかけます。

ポイント

- マイナスイオンを「OFF」にすることをおすすめします。
- ボリュームアップしたい部分をブラシで持ち上げ風をあてます。ハリ・コシのある、ふんわりした印象になりやすくします。



●ブロー（ボリュームダウン）

ブラシや手ぐし、またはコームノズルでテンションをかけながら上から下へ温風を当てて、膨らみを抑えます。

ポイント

- マイナスイオンを「ON」にすることをおすすめします。

●ご使用後は

⚠ 警告

使用後は必ず電源プラグをコンセントから抜く。
けがや感電・漏電・火災・発火の原因となります。

子供の手の届かない所に保管し、使わせない。
やけどや感電・けがの原因となります。

浴室内や湿気が多い所に保管しない。また、水のかかりやすい所に置かない。
絶縁劣化により感電や火災の原因となります。

⚠ 注意

収納時に電源コードを本体に巻き付けたり、電源コードがねじれた状態のまま保管しない。

電源コードに負荷がかかり断線し、感電やショートの原因となります。

ヘアピンなど他のものと一緒に保管しない。
本体内部に入り込んだ場合、故障の原因となります。

お手入れ

必ず電源プラグをコンセントから抜き、本体が冷えてからお手入れしてください。

- 本体の汚れは、水か薄めた台所用中性洗剤を含ませて固く絞った布でふき取ってください。

⚠ 注意

- アルコール、シンナー、ベンジン、除光液などは使わない。
故障や部品の割れ・変色などの原因となります。
- 吸込口や吹出口にとがったものを押しつけたり、強くこすらない。
破損の原因となります。

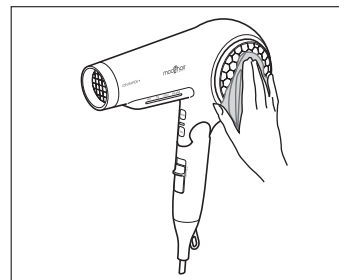

●吸込口

- 吸込口は月に 1 回以上を目安にお手入れしてください。
- 吸込口は乾いた布でふき、常に清潔にしておいてください。
- ほこりっぽい場所で使用するときはこまめにお手入れしてください。

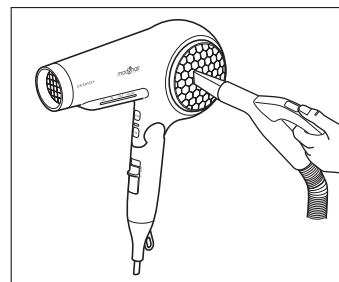

- 吸込口にホコリが付いている時は、掃除機で吸い取ってください。

●本体

- 石けん水を浸してよく絞った布でふき取ってください。

●電源プラグ

- ホコリが付かないように定期的にお手入れしてください。

お手入れ

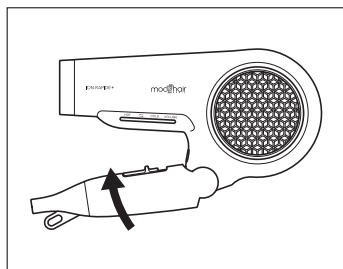

●保管するとき

- 保管時、携帯時にはハンドルを折りたたみできません。

- ハンドルを伸ばしたり、折りたたんだりする時は、屈曲部に手や指などはさまないように注意する。けがの原因となります。

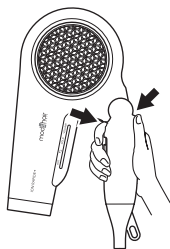

- 収納時に、電源コードを本体に巻き付けられない。電源コードに負荷がかかり故障の原因となります。

⚠ 注意

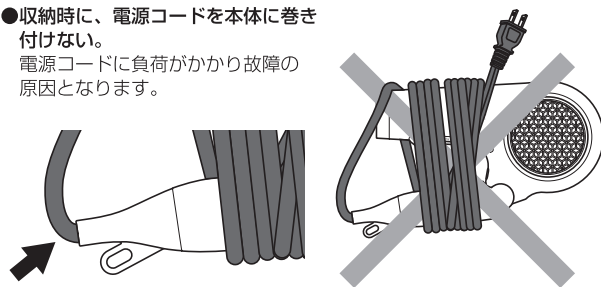

イラストのような状態になりますと矢印の部分に力がかかり電源コードが断線する原因となります。絶対におやめください。

次のような症状は電源コードが断線したり接触が悪くなっている恐れがあります。直ちに使用を中止し、販売店または当社サービスセンターへご相談ください。

- 通電しても風がでないときがある。
- 電源コードを引っ張ったり曲げたりすると通電したり、しなかったりする。
- 何かが焦げた臭いがする。
- その他の異常と思われる点がある場合。

故障かな

修理を依頼される前に、次のことをお調べください。

症状	点検	処置
温風で運転中、たびたび冷風になる。または、異常に熱い。	吸込口や吹出口にホコリが付着している。	電源スイッチをOFF(O)にし、電源プラグをコンセントから抜き、付着しているホコリを取り除く。
	吸込口や吹出口を手や毛髪などでふさいでいる。	吸込口や吹出口をふさがないようにする。
電源プラグが異常に熱い。	コンセントの差し込みがゆるい。	しっかりと差し込む事ができるコンセントを使用する。

処置後、それでも異常がある場合はご自分で修理をなさらないで、お買い上げの販売店、または当社サービスセンターにご相談ください。

電源コードやブッシングの一部が異常に熱い。

使用中に本体を動かすと風が出たり出なかったりする。

使用中に異音や振動がする。

本体の内部が真っ赤になる。

風が急に弱くなった。

ただちに
使用を中止

事故防止のため、必ず販売店、または当社サービスセンターに点検修理を依頼してください。

仕様

電源	AC100V 50/60Hz
消費電力	1200W
温風温度	最大 125℃ (室温 30℃ 設定「2」時)
質量	約 530g (付属品除く)
コードの長さ	約 1.7m (有効長)
付属品	セットノズル・コムノズル

保証・アフターサービス

1. 保証書について：裏表紙をご覧ください。

お買上げ日、販売店などの記入を必ず確かめ、お買上げの販売店からお受け取りください。内容をよくお読みの上、大切に保管してください。

2. 保証期間：お買上げ日より1年間です。

お買い求めになってから1年間は保証書記載の内容に基づき無料修理いたします。保証書に記載のない場合は、レシートなどご購入期日を証明するものをご提示ください。

3. 修理をご依頼される時

*保証期間中は、製品と保証書を販売店にご持参ください。
*保証期間が過ぎているときは、販売店にご相談ください。
修理すれば使用できる製品については、お客様のご要望により有料修理いたします。

4. 補修用性能部品の保有期間

この製品の補修用性能部品の最低保有年数期間は、製造打ち切り後5年です。補修用性能部品とは、その製品の機能を持続するために必要な部品です。

5. その他、ご不明な点がある場合のお問い合わせ

ご購入やご贈答品などで販売店のサービスが受けられない場合や、ご不明な点がある場合は、下記のお客様ご相談窓口にお問い合わせください。

お客様ご相談窓口

株式会社ゼリックコーポレーション・サービスセンター

フリーダイヤル  0120-779-702

受付時間 月～金 午前9時～午後5時
(土・日・祝日・年末年始などの長期連休をのぞく)

ご相談窓口におけるお客様の個人情報のお取り扱い

株式会社ゼリックコーポレーションは、お客様の個人情報やご相談内容をご相談への対応や修理、その確認などのために利用し、その記録を残すことがあります。また、個人情報を適切に管理し、修理業務などを委託する場合があります。正当な理由がある場合を除き、第三者に提供しません。お問い合わせは、ご相談された窓口にご連絡ください。

*モッズ・ヘア / ホームページ Q&A もご参照ください。

<https://www.mods-stylingtools.com/>

無料修理規定

- 取扱説明書、本体貼付ラベル等の注意書きに従った正常な使用状態で故障した場合には、当社が無料修理させていただきます。
- 無料修理をご依頼になる場合には、商品と本書をご持参ご提示のうえ、お買上げの販売店にご依頼ください。
- ご購入の場合には、事前にお買上げの販売店、又は当社サービスセンターへご相談ください。
- ご贈答品等で本保証書に記入してあるお買上げ販売店に修理がご依頼できない場合には、当社サービスセンターへご相談ください。
- 保証期間内でも次の場合には有料修理になります。
 - (イ) 使用上の誤り及び不当な修理や分解・改造等による故障及び損傷。
 - (ロ) お買上げ後の落下等による故障及び損傷。
 - (ハ) 火災、地震、水害、落雷、その他の天災地変、公害や異常電圧による故障及び損傷。
 - (ニ) 一般家庭用以外（例えば、業務用・店舗等での使用、事務所・研究室等での使用、車両、船舶への搭載）に使用された場合の故障及び損傷。
 - (ホ) 本書の提示がない場合。
 - (ヘ) 本書にお買上げ年月日、お客様名、販売店印の記入のない場合、或いは字句を書き替えられた場合。
 - (ト) 取扱説明書に記載されていない方法で使用した場合の故障及び損傷。
 - (チ) ご使用後のお手入れを怠ったことによる故障及び損傷。
 - (リ) 消耗部品は無料修理の適用除外となります。
- 本書は日本国内においてのみ有効です。
- 本書は再発行致しませんので大切に保管してください。

※お客様にご記入いただきました保証書記載の個人情報（お名前、ご住所、電話番号）は保証期間内のサービス活動、及びその後の安全点検活動のために利用させていただく場合がございますので、ご了承ください。

※この保証書は、本書に明示した期間及び条件により無料修理をお約束するものです。保証期間経過後の修理等についてご不明の場合は、お買上げの販売店又は当社サービスセンターにお問い合わせください。なお、この保証書によって、保証書を発行している者及びそれ以外の事業者に対する、お客様の法律上の権利を制限するものではありません。

※保証期間経過後の修理、補修用性能部品の保有期間について、詳しくは取扱説明書の保証・アフターサービスをご覧ください。

※ This warranty is valid only in Japan.

mod's hair / モッズ・ヘアは、株式会社三栄コーポレーションが FGAL BEAUTÉ S.A. から使用許諾を受けた商標です。

輸入元 / 株式会社三栄コーポレーション

発売元 / 株式会社ゼリックコーポレーション

〒111-8682 東京都台東区寿4丁目1番2号

愛情点検



長年ご使用のイオンラビッド+ の点検を！

こんな症状はありませんか

- 風が異常に熱い。
- とどきとどき止まったり、電源コードや電源プラグが異常に熱い。
- 本体が変形していたり、こげくさい臭いがする。

使用中止



故障や事故防止のため、
電源プラグを抜き、販売店、
または当社サービスセンター
にご相談ください。