

13.3 インチ 3840x2160
60Hz モバイルディスプレイ

取扱説明書

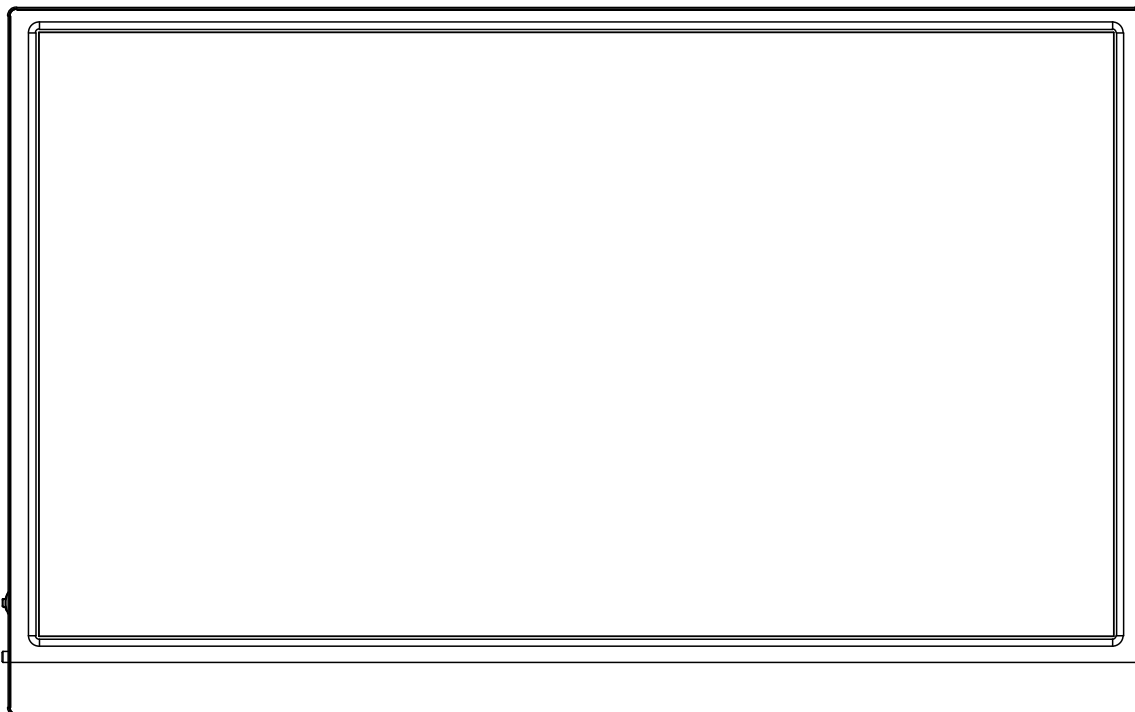

重要： ご使用になる前に必ずこの取り扱い説明書をお読みになり
安全のため正しくお使いください。
お読み頂きましたら、かならず保管してください。

もくじ

安全にご使用いただくために.....	2
注意.....	2
お手入れと注意点について	3
ようこそ！	3
接続方法	4
付属品	6
インターフェース・ディスプレイ側面	6
ディスプレイボタンの説明	7
画面（OSD）メニュー	8
HDRについて.....	9
故障かなと思ったら	10
主な仕様	12
お客様サポート.....	13

安全にご使用いただくために

ご使用になる前に、付属している全ての取り扱い説明書などを必ずよくお読みください。

⚠警告

- モニターは安定した平面に置いてください。火事や感電の危険の予防のために、高温低温、多湿を避け、埃が溜まらないようにしてください。モニターに水が入ったり、ぬれたりする場所で使用しないでください。
- モニター内部には電圧の高い部分があり、万が一接触してしまいますと重傷を負う危険や、火災の原因になる恐れがありますので、モニターのキャビネットは決して開けないでください。
- 電源供給部が破損してしまった場合は、当社サービスセンターあるいは販売店にお問い合わせください。決して自分で点検や修理を試みないでください。
- ご使用前に、ケーブルが全て正しく接続されていること、電源供給用 Type-C ケーブルが損傷していないことをご確認ください。万が一何らかの損傷または不明な点を発見した場合は、直ちに販売店までご連絡ください。
- 本体側面にある小さい穴ある場合は製品に必要な通風孔です。これらの穴を塞がないでください。適切に通気が施されていない状態で、本製品をヒーター等の熱源の近くまたは上に置くことのないようご注意ください。
- モニターのキャビネット開口部には、異物を入れたり液体をこぼしたりしないでください。破損や故障の原因となります。
- モニターの稼動の際は、電源に付属のアダプターまたは Type-C to USB のケーブルを必ずご使用ください。
- Type-C ケーブルをアダプターに接続してご使用の場合は OA タップや延長コードに過度の電流負荷をかけないでください。過重電流は感電を引き起こす恐れがあり大変危険ですのでご注意ください。
- 電力サージによる損傷からモニターを守るため、長期にわたって使用しない場合または雷雨時には電源供給用 Type-C ケーブルを抜いておいてください。
- 本製品の 満足のいく操作性を確保するために、P C でのご利用の際には、AC100-240V の範囲内の記載がある適切に構成されたソケットを搭載した P C でのみ、本製品をご利用ください。
- モニターに技術的な問題や不明点が発生した場合は、正規のサービス技師または販売店にお問い合わせください。
- アースがある場合は、安全に作業を行う為アース接続は必ず電源プラグを電源につなぐ前に行ってください。また、アース接続を外す場合は、必ず電源プラグを切り離してから行ってください。
- 本製品は 24 時間連続使用することを前提として設計されておりません。24 時間連続して使用しないでください。尚、長期間使用しないときは電源供給用ケーブルを抜いてください。
- 付属の電源コード本製品専用となります。その他の機器に使用しないでください（付属していない場合がございません）。

⚠注意

- モニターのお手入れには、アルコールやアセトン入りのクリーナーや洗剤は使用しないでください。必ず液晶モニター専用クリーナーをご使用ください。液体状のクリーナーを画面に直接吹き付けることはしないでください。万が一、クリーナー液がたれてモニター内部に入り込むと、感電や火災を引き起こす恐れがあり大変危険です。液晶パネルは傷つきやすいので固いものでこすったりしないでください。
- モニターを持ち上げたり移動させたりする時は、あらかじめ電源スイッチを切り、全てのケーブルや電源コードを抜いておいてください。モニター設置の際は、正しい方法で持ち上げてください。モニターを持ち上げたり運んだりする際は、本体の縁部分をつかむようにしてください。決してモニターをスタンドやコードで持ち上げないでください。

目を大切にしてください

- 暗い部屋での使用、長時間連続での使用は目が疲れます。
- 1 時間に 5~10 分の休憩をし、適度に明るい部屋でご使用ください。

お手入れと注意点について

- 本製品のクリーニングを行う前に、電源スイッチを切ってから全てのケーブルや電源コードを抜いておいてください。

お手入れ方法

- 液晶パネル部分：ティッシュペーパーなどを使用しないで、液晶パネル専用の清潔な柔らかい布でやさしく拭いてください。取り難い汚れには液晶パネル専用の中性クリーナーでわずかに湿らせた柔らかい布をご使用ください。
- キャビネット：中性クリーナーで湿らせた柔らかい布で拭いてください。

下記に記載された症状は、モニターの正常な状態です

- ご使用初期において、バックライトの性質により画面にちらつきが起こることがあります。この症状が出た場合には、一度電源を切り再度入れ直してご確認ください。
- デスクトップパターンや表示する色や明るさによっては、輝度にむらがあるように感じることがあります。
- 常時点灯または点灯していない画素が数点ある場合があります。
- 同じ画像を長時間表示すると別の画像に変えた後でも前の画像の残像が残る場合があります。この場合、ゆっくり画面は回復していきます。または数時間電源をオフにすると直ります。
- お使いのコンピュータによっては、画像がずれる場合があります。OSD（画面）メニューから画面位置を調整してください。（VGA ポート搭載の場合のみ）
- 画面がフラッシュしたり真っ黒になったり、あるいは動作しなくなってしまった場合には、決してお自分で修理をせずサービスセンターまたは販売店にご連絡の上、修理を依頼してください。

ようこそ！

JAPANNEXT の本製品をお買い上げいただき、誠にありがとうございます。搭載のパネルは 3840x2160 の解像度に対応しています。本来の性能が発揮できるように 3840x2160 の解像度でを使用することをおすすめします。

3840x2160 未満の解像度では、本来の性能は発揮できません。

接続方法

コンピュータとの接続

1. モニターおよびコンピュータの電源が OFF になっていることを確認してからケーブルを繋いでください。
2. モニターに付属のアダプターまたは 5V/3A 以上の外部電源や対応している信号ケーブル (miniHDMI to HDMI または Type-C) を取り付けます。
コンピュータにもケーブル(HDMI, Type-C) を取り付けます。
※Type-C は USB3.1 プロトコルが使用できるケーブルをお使いください。
3. モニターおよびコンピュータの電源を ON にします。

●Type-C での接続

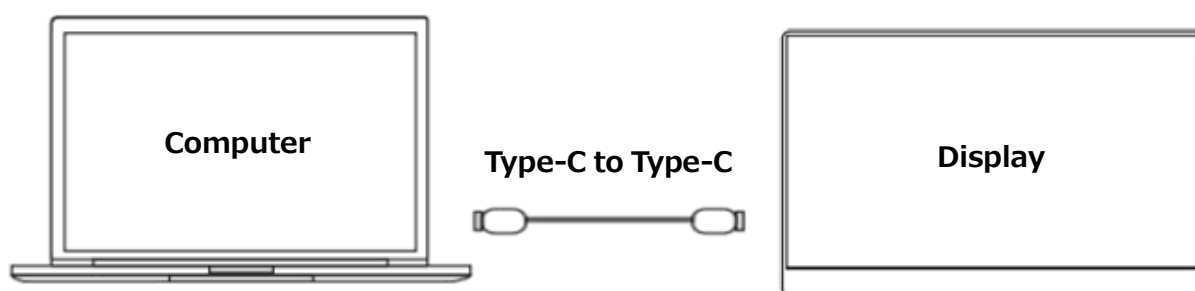

本製品は Type-C ケーブル接続をサポートしています。画面の拡張または複製表示が可能です。
※明るさと音量を 80%以上に調整するときは、付属のアダプターまたは 5V/3A 以上の外部電源に接続することをお勧めします。

●スマートフォンとの Type-C での接続

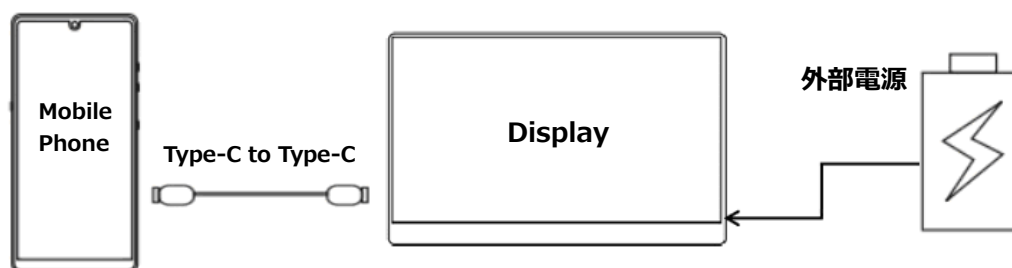

※Type-C ケーブルを使用してスマートフォンと接続できます。スマートフォン側の設定に応じてスマートフォンの画面やユーザーインターフェイスを表示することができます。
外部電源がない場合は、携帯電話のバッテリーからディスプレイに電力が供給されます（省エネモードが有効になり、ディスプレイの明るさが自動的に 20%に調整され、ユーザーはディスプレイの明るさと音量を調整できます。）

外部電源を接続すると、ディスプレイは外部電源を介して携帯電話を充電します。（ディスプレイと携帯電話が十分な電流を得られるように、15W 以上の外部電源を使用してください。）

※明るさと音量を 80%以上に調整するときは、付属のアダプターまたは 5V/3A 以上の外部電源に接続することをお勧めします。

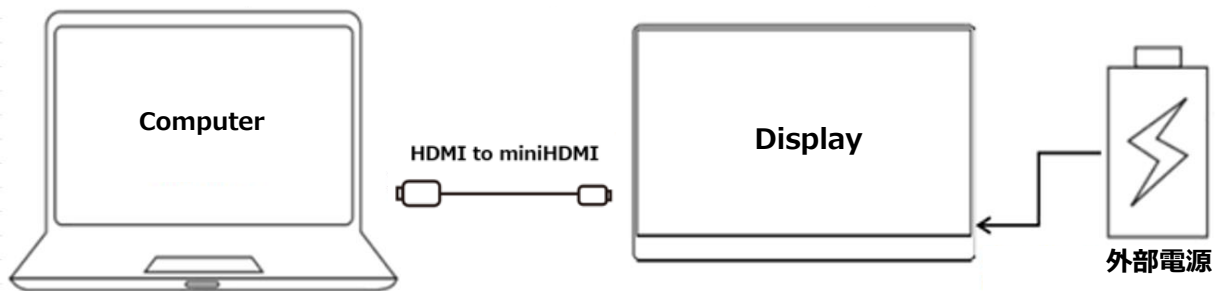

● **コンピューターとのminiHDMI to HDMI での接続**

本製品は miniHDMI ポートを搭載しています。本機側 miniHDMI とコンピューター側 HDMI ポートを接続してください。また付属の電源アダプターまたは電源供給用に Type-C ケーブルで接続します。

● **他の機器との接続**

注)HDMI ケーブルを接続するときは、必ず電源ケーブルを接続してから HDMI ケーブルを接続して、信号が確実に伝送されるようにしてください。

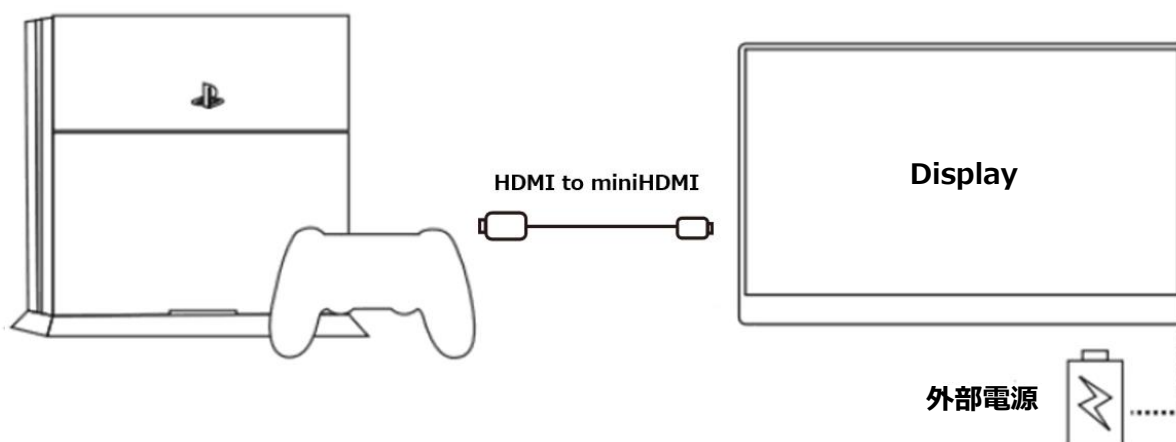
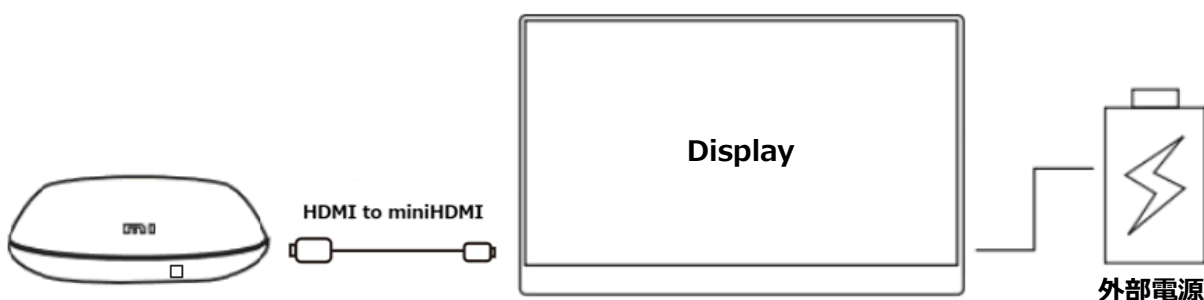

警告 * 安全に作業を行う為、アース接続は必ず電源プラグを電源につなぐ前に行ってください。(アースリンクが付いている場合のみ)。

また、アース接続を外す場合は必ず電源プラグをコンセントから抜いてから行ってください

付属品



マニュアル | 保証書 | Type-Cケーブル x2 | miniHDMI to HDMI | 電源アダプター | VESA 取付ネジ x2 (M3x6mm)

インターフェース・ディスプレイ側面

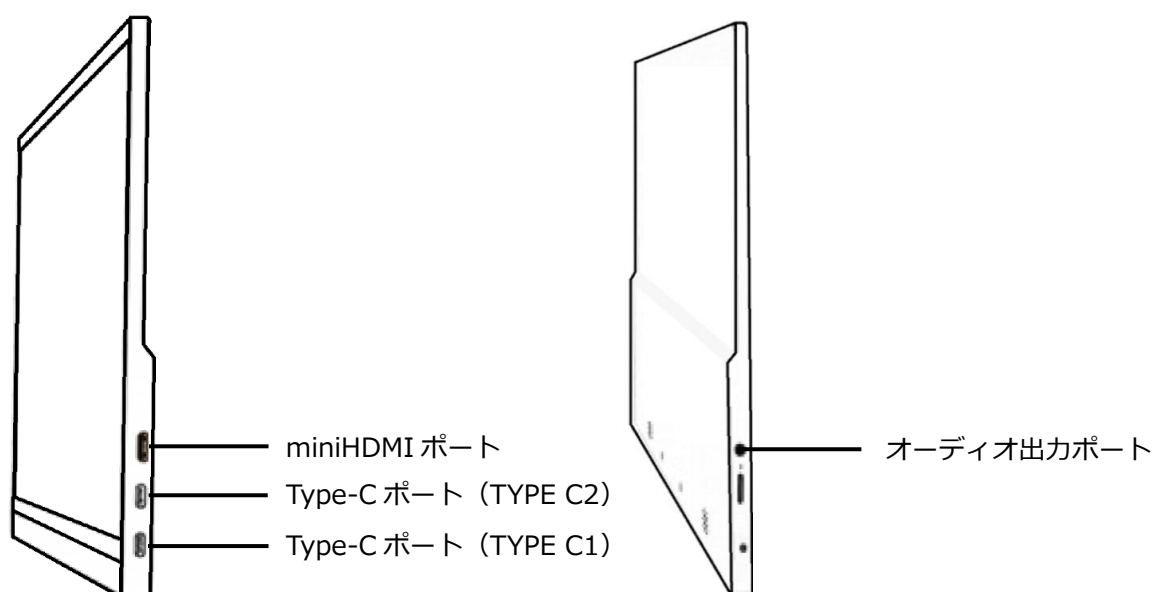

miniHDMI ポート : miniHDMI to HDMI 対応ポートとなります。

HDMI 交換デバイスを接続する際に使用します。

Type-C ポート : Type-C 交換デバイス専用です。



Type-C 接続時(同時電源供給)または付属アダプターでの電源供給に使用します。

オーディオ出力ポート : イヤホンを接続してご利用ください

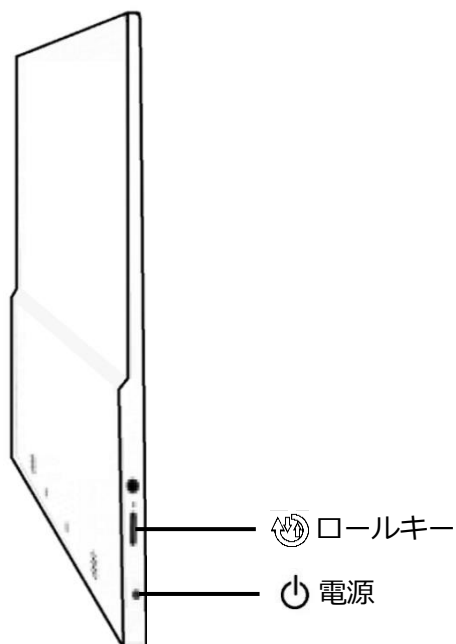

ディスプレイボタンの説明



■画面（OSD）メニューを開いていない時

	ロールキー	押し込み：OSDメニューを開く、または選択項目の決定 上：明るさの設定を表示 下：音量の設定を表示
	電源	短く押す：入力ソースの選択 長押し：電源のオン/オフ

■画面（OSD）メニューの表示中の操作

	ロールキー	押し込み：メニュー項目を選択、決定 上：メニューを上に移動、または選択項目の数値を上げる 下：メニューを下に移動、または選択項目の数値を下げる
	電源	短く押す：メニューを戻る、または閉じる 長押し：電源のオフ

画面（OSD）メニュー

メニュー	ファンクション	調整数値	コメント
輝度	明るさ	0-100	明るさを調整
	BLACK LEVEL	0-100	ブラックレベルを調整
	コントラスト	0-100	コントラストを調整
	ピクチャーモード	スタンダード/ゲーム/映画/テキスト	ピクチャーモードを選択 ※スタンダード以外を選択すると明るさなど一部の設定が変更できなくなります
	DCR	OFF/ON	ダイナミックコントラストの設定 ※ON に設定すると明るさなど一部の設定が変更できなくなります
画面調節	画像比	ワイド/4:3	アスペクト比の選択
	省エネ	OFF/ON	省エネの設定
色設定	色設定	ユーザー設定/冷色/暖色	色温度を選択
	赤	0-100	ユーザー設定使用時に調整可能
	緑	0-100	
	青	0-100	
OSD 設定	言語	日本語/ENGLISH など	OSD の言語を設定
	OSD 水平位置	0-100	OSD の水平位置を調整
	OSD 垂直位置	0-100	OSD の垂直位置を調整
	OSD 時間設定	10-60	OSD の表示時間を設定
	OSD 透明度	0-100	OSD の透明度を調整
リセット	リセット		設定を工場出荷時にリセット
	自動電源オフ	OFF/10/20/30/40/50/60/120/240	タイマーの設定
	HDR MODE	OFF/AUTO/2084	HDR を設定 ※HDR が有効になっている場合は、明るさなど一部の設定が変更できなくなります
その他	入力選択	HDMI/TYPE C1/TYPE C2	入力ソースの選択
	LOW BLUE LIGHT	0/25/50/75/100	ブルーライト軽減を設定
	音量	0-100	音量を調整
	ミュート	OFF/ON	ミュートを設定

※商品のデザイン仕様、外観は製品改良のため、予告なく変更する場合がありますのでご了承下さい。
 ※記載されている情報が現物と異なっている場合には現物を優先いたします。

HDR10 について

HDR は High Dynamic Range(ハイダイナミック レンジ)の略となります。従来の SDR Standard Dynamic Range(標準ダイナミック レンジ)よりも広範囲の明るさを表現できる表示技術です。



画面 (OSD) メニューの HDR MODE を AUTO に設定すると、プレイヤーとコンテンツに互換性がある場合、モニターは自動的に HDR 機能を有効にすることがございます。

Windows10 の設定によっては、HDR が適切に表示できない場合がございます。

Windows 10 の HDR に関する設定のオン/オフを確認してください。

設定画面の開き方

[設定] > [システム] > [ディスプレイ]

HDR 機能は HDR コンテンツのみ有効となります。

Windows10 の HDR 設定をオンにした場合、デスクトップ表示が標準ダイナミック レンジ (SDR) モードに設定した場合より暗くなることがあります。これは、故障ではなくモニターによる HDR 信号と SDR 信号の解釈が異なるためです。

通常の PC 使用時は HDR 機能をオフにしてご使用ください。

グラフィックカードのスペックによっては、モニターの HDR に関する機能がオンのときに、写真や文字が正常に表示されない場合がございます。

注：接続機器によっては HDR 使用時に若干赤みが強くなる場合がございます。

注：HDR 使用時に色設定を変更できるモデルの場合、色設定を変更により画面の色がおかしくなる場合がございます。その場合は一旦 OSD の HDR を OFF にして再度 HDR 機能を ON にすると戻ります。

注：HDR 機能を有効にするには、接続機器やコンテンツが HDR に対応している必要があります。

注：Windows 10 Fall Creators Update (バージョン 1709) でも、グラフィックボードが HDR 対応していない場合は、Windows の HDR に関する設定は表示されません。

故障かなと思ったら

症状	チェックポイント
電源 LED が点灯しない	<ul style="list-style-type: none"> • モニターの電源ボタンを押して、電源が ON になっていますか？ • 電源コードがモニター及びコンセントに正しく接続されているかどうか確認してください。
起動ロゴ表示後の画像が出ない	<ul style="list-style-type: none"> • スマートフォンの場合は OS の更新を試してください。 • コンピューターの場合はドライバーの更新を試してください。
電源 LED が点灯しているのに画像が出ない	<ul style="list-style-type: none"> • ブランクスクリーンセーバーが起動していませんか？マウスやキーボードを動かしてください • 輝度やコントラストが最小になっていないかを確認してください。 • 信号ケーブルがモニターとコンピュータに正しく接続されていることを確認してください。 • 信号ケーブルのピンが曲がっていないか、ケーブルが破損していないかを確認してください。 • コンピューターの電源が入っていますか？他にモニターがございましたら接続してみて、コンピュータが正しく作動しているかどうか確認してください。 • コンピューターの信号タイミングがモニターの仕様に合っていますか？
画像が乱れている、または映像に波模様が現れる	<ul style="list-style-type: none"> • 信号ケーブルがモニターとコンピュータに正しく接続されていることを確認してください。 • 電気障害を引き起こしている可能性のある電気機器をモニターから離してください。 • 電圧は正常ですか？→タコ足配線はおやめください。 • コンピューターの信号タイミングがモニターの仕様に合っていますか？
映像の位置が片寄っている 映像のサイズが合わない	<ul style="list-style-type: none"> • コンピューターの解像度は合っていますか。 • コンピューターの信号タイミングがモニターの仕様に合っていますか？
画面が明るすぎる／暗すぎる	<ul style="list-style-type: none"> • 画面（OSD）メニューから明るさとコントラスト設定を調整してください。
映像がぼやけている、または不鮮明である	<ul style="list-style-type: none"> • PC でディスプレイの解像度をモニターの推奨される画面のネイティブ解像度と同じモードに設定してください。 • コンピューターの信号タイミングがモニターの仕様に合っていますか？ • 信号ケーブルのピンが曲がっていないか、ケーブルが破損していないかを確認してください。
映像色彩がおかしい	<ul style="list-style-type: none"> • 信号ケーブルのピンが曲がっていないか、ケーブルが破損していないかを確認してください。 • 画面（OSD）メニュー(色温度)で赤/青/緑の色設定を調整してください。 • 画面（OSD）メニューから設定をリセットしてください。 • コンピューターの信号タイミングがモニターの仕様に合っていますか？
Type-C 接続でスマートフォンの画面が表示されない	<ul style="list-style-type: none"> • お使いのスマートフォンが USB3.1 プロトコルをサポートしているか確認してください。 • スマートフォンとモニタを再起動し、モニタの入カソース選択が正しいか確認してください。
UHD(3840x2160) を表示できません	<ul style="list-style-type: none"> • 本製品は miniHDMI、Type-C 含め最大 3840x2160 の解像度をサポートします。但し、グラフィックスカードによって 3840x2160 に対応していないものもあります。ご利用のコンピュータのハードウェア制限については、最寄りの代理店またはメーカーにご確認ください。miniHDMI to HDMI または Type-C ケーブルを利用されますようお願いいたします。

故障かなと思ったら 2

症状	チェックポイント
3840x2160 が表示されませんが、30hz までしか出ません。	<ul style="list-style-type: none"> • HDMI 利用時、miniHDMI to HDMI ケーブルは 2.0 で間違いないでしょうか。 • Type-C 利用時、USB3.1 プロトコルをサポートしているか確認してください。 • グラフィックスカードはご利用のポートで 3840x2160@60hz に対応していますか？ (3840x2160 対応でも、24hz または 30hz までしか対応していない可能性があります)。
音が出ない	<ul style="list-style-type: none"> • コンピュータやオーディオ機器の電源は ON になっていますか？ • オーディオケーブルの接続を確認してみてください。 • 音量調整が小さくなっていませんか？ • Mute (消音) になっていませんか？
異音がする	<ul style="list-style-type: none"> • ケーブルが正しく接続されていますか？
画面がブラックアウト(または点滅)をする。 表示はされるが不安定	Type-C 対応携帯電話/パソコンなどでも機種別の給電能力によってはブラックアウト(または点滅)をするなど不安定になることがあります。症状を防ぐために 5V/3A 以上の外部電源に接続することをお勧めします。
設定した明るさが保存されない	お使いの機種にあった電力を供給できる外部電源をご使用ください。 本体電源供給をしている状態でのみ電源 OFF 後も明るさの設定を保持できます。

(注)Type-C 接続について

- ※スマートフォン機種によっては PC モードがご利用になれません。PC モード対応スマートフォン機種でも機種別の給電能力次第では PC モードに設定できません。その場合は、スマートフォンのバッテリーを十分に充電する、またはモニターの明るさを下げるなどしてご利用ください。
- ※スマートフォンの機種によっては PC モードで音声モニターから出力されない場合がございます。スマートフォンの仕様、設定については各携帯電話メーカーへお問い合わせください。
- ※Mac や一部の機種では Type-C ポートを差し替えた時に入カソースが切り替わらない場合があります。その場合はモニターの電源の再起動、ケーブルの抜き差しをしてください。
- ※Mac とその他一部の機種によっては HDMI から Type-C への入カソースの切り替えが動作しない場合があります。その場合は HDMI ケーブルを抜いて入カソースを切り替えてご使用ください。
- ※Type-C へのスマートフォン接続と同時に HDMI 接続をしていた場合、Mac やスマートフォンの一部の機種によっては PC モードとミラーリング表示の切替え時に入カソースが HDMI に変わってしまう場合があります。その場合は HDMI ケーブルを外し、モニターの再起動と Type-C ケーブルの抜き差しをして入カソースを Type-C に戻してください。

⚠ Type-C のみ接続時の注意 ⚠

- Type-C 接続のみのご利用時に画面のブラックアウト(表示されなくなる)や点滅などの症状が発生した場合は、一旦付属のアダプターまたは 5V/3A 以上の外部電源に接続し、明るさの数値を下げてから再度 Type-C 接続でご利用ください。
- Type-C 接続のみでも画面が表示される明るさのレベルは接続する機種 (Type-C 対応携帯電話/パソコンなど) の給電能力によって異なります。外部電源を接続せずに Type-C 接続のみでご利用される場合は、接続する機器が Type-C 接続のみでも画面が表示できる最大の明るさの数値を事前にご確認いただくことをお勧めいたします。
Type-C 接続のみでも画面が表示できる最大の明るさの数値を事前にご確認いただくには、付属のアダプターまたは 5V/3A 以上の外部電源に接続した状態で一度明るさを 0 に設定します。次に Type-C 接続のみにし(※1)、画面が表示されなくなるまで徐々に明るさの数値を上げていき、画面が表示できる明るさの数値範囲を確認してください。(※1 必ず付属のアダプターまたは 5V/3A 以上の外部電源からの給電に接続を変更できる環境でお試してください。)

主な仕様

液晶パネル	パネル種類	IPS系
	サイズ	13.3
	バックライト	E-LED
	輝度	290cd/m2
	コントラスト比	1000:1
	リフレッシュレート	60Hz
	コントラスト(DCR)	YES
	画素ピッチ	約 0.077mm
	解像度	3840x2160
	アスペクト比	16:9
	応答速度	30ms
	視野角	H:170V:170°
	表面処理	非光沢
	表示色	1677万色 sRGB100%
機能	FreeSync	NO
	フリッカーフリー (ちらつき軽減)	YES
	ブルーライト軽減モード	YES
	HDCP	YES2.2
	HDR10	YES(HDMI、Type-C)
信号入力	miniHDMI	2.0 3840x2160@60Hz
	Type-C(USB-C)	3.1 3840x2160@60Hz
	Type-C(USB-C)	3.1 3840x2160@60Hz
音声	イヤホン	YES
	スピーカー	1Wx2
Power	消費電力	最大≤12W 通常≤8W スタンバイ≤0.5W
環境条件	使用温度条件	0℃~40℃
	使用湿度条件	20%~80%
外形/重量/機能	外形寸法(スタンド無し)	高 194mmx 幅 310mmx 奥行 10mm
	外形寸法(スタンド付)	高 185mmx 幅 314mmx 奥行 140mm
	梱包寸法	高 45mmx 幅 401mmx 奥行 233mm
	製品重量(g)	本体約 500g カバー約 220g
	梱包総重量(kg)	約 1.5kg
	チルト機能	NO
	高さ調整	NO
	スリーベル	NO
	ケンジントン	NO
	AC パワーレンジ	AC 100-240V DC 5V/3A
	電源ライト	オン：緑 スタンバイ：赤
	VESA マウント	75mm(M3x5mm) ※2つ穴タイプ

※商品のデザイン仕様、外観は製品改良のため、予告なく変更する場合がありますのでご了承下さい。
 ※記載されている情報が現物と異なっている場合には現物を優先いたします。

JAPANNEXT 総合お客様サポート

TEL: 050-5433-5533

受付時間 9:30~17:00 (定休日: 土日祝祭日)

mail:support@japannext.net

お問合せフォーム

http://japannext.net/?page_id=2092

QRコードを読み取るとお問合せフォームへ簡単にアクセスできます。



株式会社 JAPANNEXT

〒298-0134 千葉県いすみ市行川 506-5