

eziclean®
make it easy

MANUEL
D'UTILISATION
DE VOTRE
ROBOT
ASPIRATEUR*

eziclean®
Aqua connect x850

*user manual for your connected robot vacuum cleaner / Bedienungsanleitung für Ihren vernetzten Saugroboter / manual de usuario de su robot aspirador conectado / manuale utente per il tuo robot aspirapolvere connesso / gebruikershandleiding voor uw aangesloten robotstofzuiger / instrukcja obsługi podłączonego robota odkurzacza

Voorzorgsmaatregelen voor gebruik

- Alleen bevoegde technici mogen dit product demontieren. Het wordt niet aanbevolen dat gebruikers dit product zelf demontieren.
- Gebruik alleen de meegeleverde originele stroomadapter. Andere adapters kunnen dit product beschadigen.
- Raak de draden, stekkers of voedingsadapters niet aan met natte handen.
- Houd gordijnen uit de buurt van de robot om te voorkomen dat ze worden opgezogen.
- Reinig het product wanneer het niet wordt belast.
- Buig de draden niet en plaats geen zware en/of scherpe voorwerpen op het apparaat.
- Dit product is een binnenlands product. Gebruik het niet buitenshuis.
- Ga niet op het product zitten.
- Gebruik dit product niet in een vochtige omgeving (bv. badkamer).
- Verwijder vóór gebruik van het product alle breekbare voorwerpen (bijv. brillen, lampen, enz.) die verstrikt kunnen raken in de zijborstels, wielen en hoofdborstel.
- Plaats dit product niet op een plaats waar het gemakkelijk kan vallen (b.v. bureau of stoelen).
- Zet de schakelaar aan de zijkant van het apparaat uit tijdens het transport of als u het gedurende lange tijd niet gaat gebruiken.
- Zorg ervoor dat de wisselstroomadapter stevig in het stopcontact zit voordat u hem gebruikt.
- Om struikelen te voorkomen, dient u andere leden van het huishouden te informeren wanneer dit product in gebruik is.
- Als het stofreservoir vol is, moet u het legen voordat u het product gebruikt.
- Bewaar het product tussen 0 en 40°C.
- Gebruik het product niet in een omgeving boven 40°C.
- Verwijder de batterij uit de robot voordat u hem recycleert.
- Zorg ervoor dat het product niet onder stroom staat wanneer u de batterij verwijdert.
- Recycle de batterij.
- Gebruik alleen de originele oplaadbare batterij en de oplaadbasis die door de fabrikant zijn geleverd.
- Niet-oplaadbare batterijen zijn ten strengste verboden.
- Gebruik het product niet in de buurt van vlammen of breekbare voorwerpen.
- Houd uw haar, kleding, vingers en andere lichaamsdelen uit de buurt van de openingen van de robot, aangezien deze geabsorbeerd kunnen worden.
- Gebruik het product niet op vochtige of stilstaande grond.
- Zorg ervoor dat de robot geen stenen en/of papierafval opneemt dat hem zou kunnen hinderen.
- Stel de robot niet bloot aan ontvlambare stoffen zoals benzine, toner en toner voor printers of fotokopieerapparaten.
- Plaats de robot niet in de buurt van brandende voorwerpen zoals sigaretten, lucifers, as en andere voorwerpen die brand kunnen veroorzaken.
- Plaats geen voorwerpen in de buurt van de zuigmond.
- Gebruik het product niet wanneer de zuigmond geblokkeerd is.
- Laat het netsnoer niet bekneld raken in de zuigmond om een goede luchtcirculatie te verzekeren.
- Gebruik het netsnoer voorzichtig om beschadiging te voorkomen.
- Gebruik het netsnoer niet om de robot en het laadstation te verschuiven of eraan te trekken.
- Laat het netsnoer niet bekneld raken in deuren.
- Trek niet aan het netsnoer.
- Houd het netsnoer uit de buurt van warmtebronnen.
- Gebruik het laadstation niet als het beschadigd is.
- Zelfs als het product ernstig beschadigd is, is het verboden het product te verbranden, omdat de batterij van het product hierdoor kan ontploffen.

Lees de volgende informatie zorgvuldig door voordat u uw robotstofzuiger of de accessoires in gebruik neemt. Haal het apparaat niet uit elkaar en probeer het niet zelf te repareren. Neem in geval van storingen contact op met uw dealer voor professioneel advies. Trappen: het toestel maakt gebruik van sensoren om te voorkomen dat u van een trap of trap of over een rand valt. In sommige situaties kunnen de sensoren defect raken. Dit apparaat kan geen treden detecteren die minder dan 8 cm hoog zijn. Stappen van minder dan 8 cm hoog kunnen de robot doen vallen. Sterk reflecterende of donkere oppervlakken op sommige treden of trappen, zoals glas of gepolijst keramiek, kunnen ervoor zorgen dat het toestel valt. Gebruik, indien beschikbaar, de virtuele muur of leg een mat op de onderste trede om te voorkomen dat uw robot valt. Gebruik uw robotstofzuiger niet op tussenverdiepingen, bordessen of onbegrensd hoge oppervlakken.



Het symbool op dit apparaat geeft aan dat het niet met het huisvuil mag worden weggegooid. U moet het inleveren bij een recyclingcentrum voor elektrisch en elektronisch afval. Verwijdering dient te geschieden in overeenstemming met de plaatselijke afvalvoorschriften. Voor nadere informatie over de behandeling, terugwinning en recycling van dit apparaat kunt u contact opnemen met uw gemeente, uw plaatselijke afvalverwijderingsdienst of de dealer van het apparaat.



Uw toestel

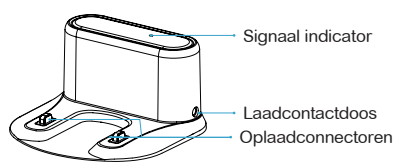
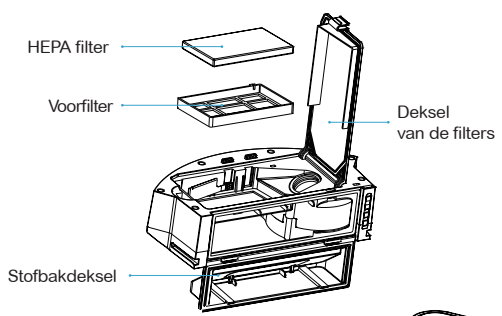
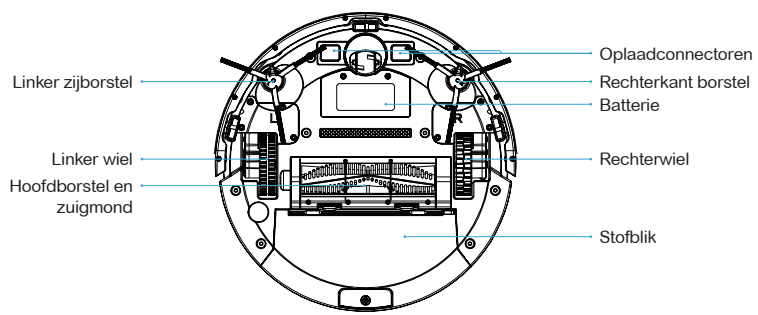
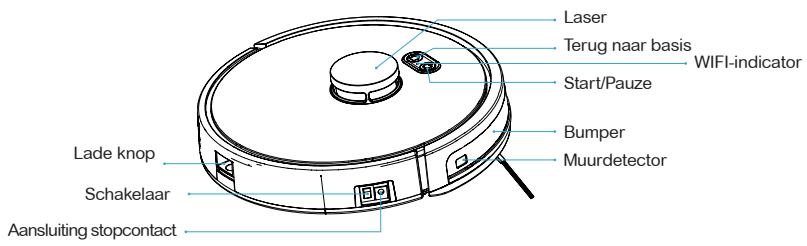

Installatie van uw toestel

Om uw toestel te installeren, volgt u de onderstaande instructies:

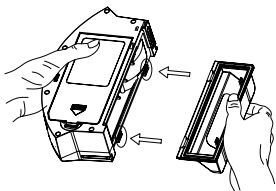

1. Zet het deksel van de vuilnisbak in elkaar door het stevig aan te drukken.

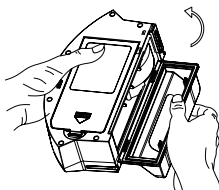

2. Sluit het deksel van de vuilnisbak van het stofreservoir.

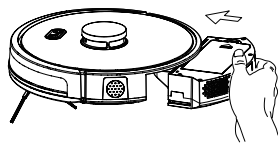

3. Plaats de vuilnisbak in de robot.

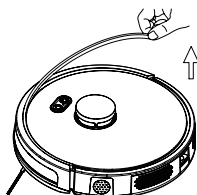

4. Verwijder alle beveiligingen van de robot.

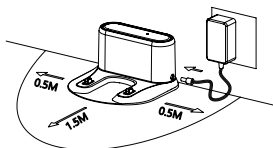

5. Plaats de oplaadbasis op 50 cm van een obstakel en steek de stekker in het stopcontact.

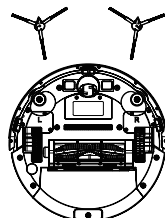

6. Installeer de zijborstels volgens de L & R instructies

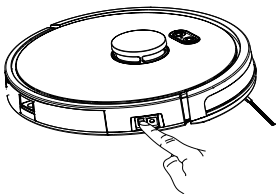

7. Zet de schakelaar op «I».
Om de robot uit te schakelen, zet u de schakelaar op «O».

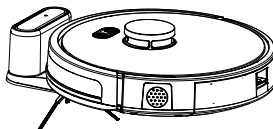

8. Zet de op te laden robot op de oplaadbasis.

Let op:

- Het is ook mogelijk om de robot op te laden door de stroomkabel rechtstreeks op de robot aan te sluiten.

-Zorg ervoor dat de schakelaar op «I» staat voordat u de robot oplaadt. Indien de schakelaar op «O» staat, kan de robot niet worden opgeladen.

- Tijdens het schoonmaken kan de robot voelen dat zijn batterij bijna leeg is en automatisch terugkeren naar zijn oplaadbasis.
- U kunt hem ook vragen om terug te keren naar zijn oplaadbasis door op de knop op de robot te drukken of vanuit uw app.

Let op de lading:

1. De oplaadbasis mag niet in sterk reflecterende omgevingen worden geplaatst, zoals direct zonlicht of spiegels in de buurt. Dit zou de navigatie van de robot kunnen verstoren en hij zou kunnen verdwalen.
2. Voor een goede werking van de robot is het raadzaam deze de eerste keer 6 uur op te laden.

Begin met schoonmaken

De verschillende reinigingsmethoden:

Auto mode

De robot voert de beoogde reiniging uit door zich automatisch aan zijn omgeving aan te passen.

- Zet de hoofdschakelaar aan, als het lampje brandt, betekent dit dat de robot is ingeschakeld.
- Druk vervolgens kort op de knop op de robot, de knop op de afstandsbediening of vanuit de app.

Focus mode

Geschikt voor vloeren waar het vuil geconcentreerd is, reinigt de robot de vloer «spiraalvormig» en intensief.

- Druk vervolgens kort op de knop op de robot, de knop op de afstandsbediening of vanuit de app.

Handmatige bediening

Bestuur de robot handmatig met de richtingspijlen.

- Druk op de richtingspijlen op de afstandsbediening of op de toepassing.

Zuigkrachtregeling

Pas de zuigkracht aan voor verschillende vloertypes.

- Druk op de knoppen op de afstandsbediening of vanuit de app.
- Let op: De zuigkracht kan alleen in de automatische modus worden ingesteld.

Stop met schoonmaken

Kijk op

Druk, terwijl het apparaat in werking is, op de toets «Start/pauze» op de robot of op de pauzeknop van de afstandsbediening of de toepassing om het reinigen te onderbreken.

Opstarten

Le robot passe en mode veille après 10 minutes d'inactivité et tous les voyants s'éteignent.

Utiliser n'importe quel bouton du robot ou de l'application pour remettre le robot en fonctionnement.

Zet uit

Zodra het apparaat niet meer werkt, drukt u enkele seconden op de «start»-knop, waarna alle lampjes doven.

Indien u uw robot gedurende lange tijd niet wenst te gebruiken, zet de schakelaar dan op «O».

Als u hem regelmatig wilt gebruiken, laat de schakelaar dan op «I» staan, zodat hij goed kan opladen.

Onderhoud van uw toestel

Volg de onderstaande instructies om de stofbak schoon te maken:

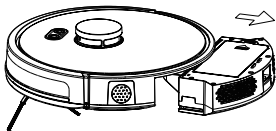

1. Druk op de knop op het stofreservoir om het uit de robot te verwijderen.

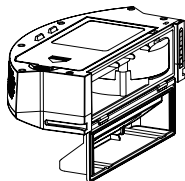

2. Open de vuilnisbak.

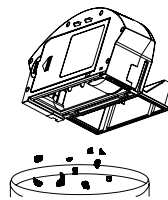

3. Verwijder het vuil.

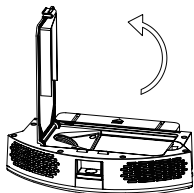

4. Open het deksel van het HEPA filter

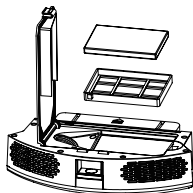

5. Verwijder het voorfilter en HEPA filter van de robot.



6. Reinig het HEPA filter en het voorfilter voorzichtig met water.

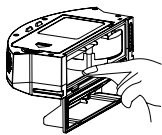

7. Maak de stofbak schoon met een doek of een borstel. Niet afspoelen met water.

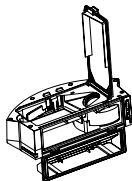
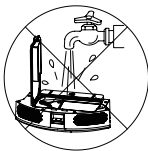

8. Laat de onderdelen drogen alvorens ze terug te plaatsen.



9. Vervang het voorfilter en het HEPA filter in het stofreservoir

Let op:

- Zorg ervoor dat het HEPA filter en het voorfilter volledig droog zijn voordat u de filters installeert.
- Stel de filters niet bloot aan zonlicht.

10. Sluit het deksel van de stofbak en installeer de stofbak in de robot.

Let op: Het stofreservoir en het HEPA filter mogen niet met water worden afgewassen.

Volg deze instructies om de hoofdborstel te reinigen:

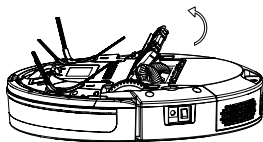

1. Open de hoofdborstel de hoofdborstel

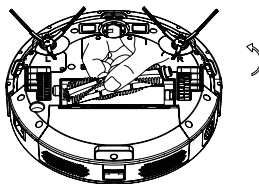

2. Verwijder de hoofdborstel

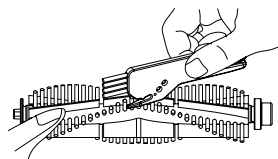

3. Gebruik de reinigingsborstel om vuil te verwijderen.

Om de zijborstels te reinigen, laat u ze onder water lopen of reinigt u ze met een doek

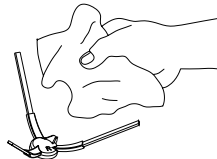

Volg de onderstaande instructies om de sensoren te reinigen:

De sensoren op de laadbasis, de sensoren op de robot en de bumper bevatten gevoelige elektronische componenten. Gebruik een droge doek om ze schoon te maken en zorg ervoor dat ze niet nat worden, want dat kan schade veroorzaken.

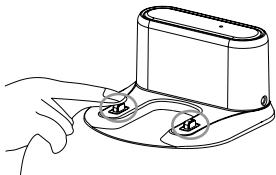

1. Maak de krachtopnemers schoon. sensoren.

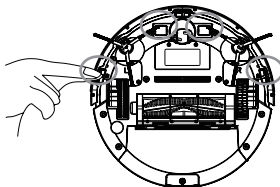

2. Maak de sensoren van de robot schoon.

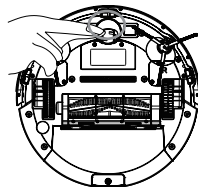

3. Maak het middenwiel schoon.

- Als u het product lange tijd niet gaat gebruiken, moet u het volledig opladen voordat u het opbergt.
- Schakel het toestel uit en laad het om de 3 maanden verder op om te voorkomen dat de batterij volledig leeg raakt.
- Als de batterij te veel wordt ontladen of lange tijd niet wordt gebruikt, is het mogelijk dat het product niet kan worden opgeladen. Neem contact op met ons bedrijf voor service. Haal het product niet zelf uit elkaar.

Technische specificaties

eziclean® aqua connect x850 :

- Afmetingen (mm) : 330 x 96
- Gewicht (kg) : 2.800
- Max. oppervlak : 130m²
- Navigatie technologie : Laser
- Max. decibels 55dB
- Batterij : Lithium-ion - 3200 mAh
- Autonomie : 120 min
- Oplaadtijd : 4 uur
- Automatische terugkeer naar de basis : Ja
- Hoekdetectietechnologie : CORNERTM
- Muurdetector : Ja
- Inhoud : 600 mL
- Anti-allergeen : HEPA filter
- Afstandsbediening : Ja
- Verbonden via app : Ja
- Watertank : Ja