

MANUAL PARA BOMBAS PRESURIZADORAS



MODELOS: NOVA BP1S, NOVA BP2S, NOVA PB3S

Bomba Presurizadora



Marca: NOVANET
Modelo: NOVA BP1S
Especificaciones eléctricas:
127V~ 60Hz 140W
Consumo de energía en modo de operación: 136,8Wh.
Consumo de energía en modo de espera: N.A.
“Antes de usar el producto lea el instructivo y consérvelo para futuras referencias”.
Sujeta Cables “Y” si el cordón de alimentación se daña, este deber sustituido por el fabricante, su agente de servicio técnico o por personal calificado para evitar un peligro.

NOVANET, S.A. DE C.V.
RFC: NOV060929TN3
Fernando Montes de Oca núm. 21,
Fraccionamiento Industrial San Nicolás,
Tlalnepantla, Estado de México, C.P. 54030

Bomba Presurizadora



Marca: NOVANET
Modelo: NOVA BP2S
Especificaciones eléctricas:
127V~ 60Hz 260W
Consumo de energía en modo de operación: 238Wh.
Consumo de energía en modo de espera: N.A.
“Antes de usar el producto lea el instructivo y consérvelo para futuras referencias”.
Sujeta Cables “Y” si el cordón de alimentación se daña, este deber sustituido por el fabricante, su agente de servicio técnico o por personal calificado para evitar un peligro.

NOVANET, S.A. DE C.V.
RFC: NOV060929TN3
Fernando Montes de Oca núm. 21,
Fraccionamiento Industrial San Nicolás,
Tlalnepantla, Estado de México, C.P. 54030

Bomba Presurizadora



Marca: NOVANET
Modelo: NOVA BP3S
Especificaciones eléctricas:
127V~ 60Hz 500W
Consumo de energía en modo de operación: 504Wh.
Consumo de energía en modo de espera: N.A.
“Antes de usar el producto lea el instructivo y consérvelo para futuras referencias”.
Sujeta Cables “Y” si el cordón de alimentación se daña, este deber sustituido por el fabricante, su agente de servicio técnico o por personal calificado para evitar un peligro.

NOVANET, S.A. DE C.V.
RFC: NOV060929TN3
Fernando Montes de Oca núm. 21,
Fraccionamiento Industrial San Nicolás,
Tlalnepantla, Estado de México, C.P. 54030

**Este aparato no se destina para utilizarse por personas (incluyendo niños) cuyas capacidades físicas, sensoriales o mentales sean diferentes o estén reducidas o carezcan de experiencia o conocimiento a menos que dichas personas reciban una supervisión o capacitación para el funcionamiento del aparato por una persona responsable de su seguridad.
Los niños deben de supervisarse para asegurar que ellos no empleen los aparatos como juguete.**

Este manual contiene las instrucciones para la instalación y buen funcionamiento de las bombas presurizadoras **NOVA BP1S, NOVA BP2S y NOVA BP3S**

Esta familia de bombas esta diseñada para presurizar el suministro domiciliario de agua potable mediante un tanque elevado (tinaco).

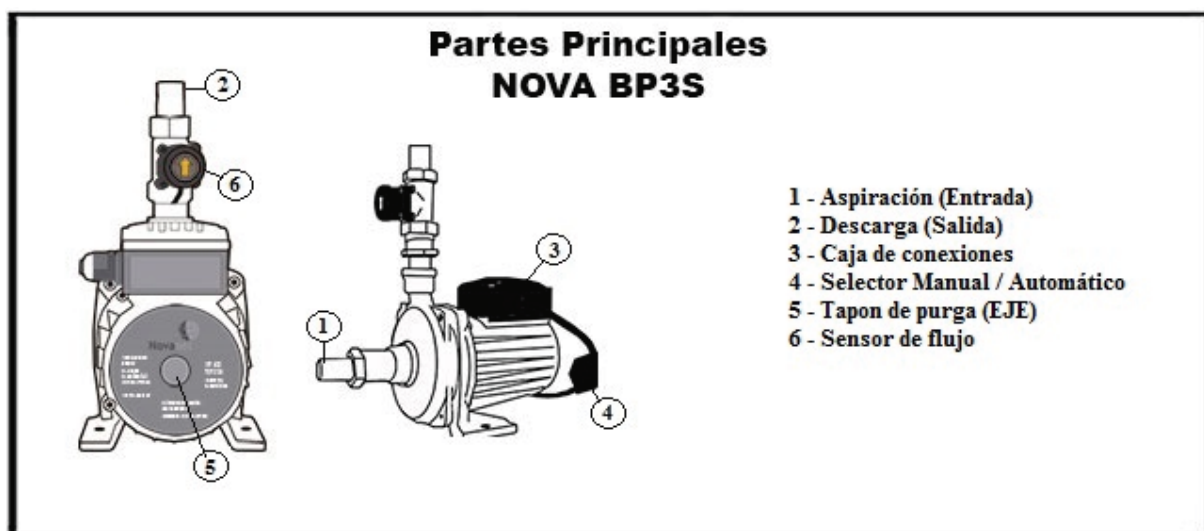
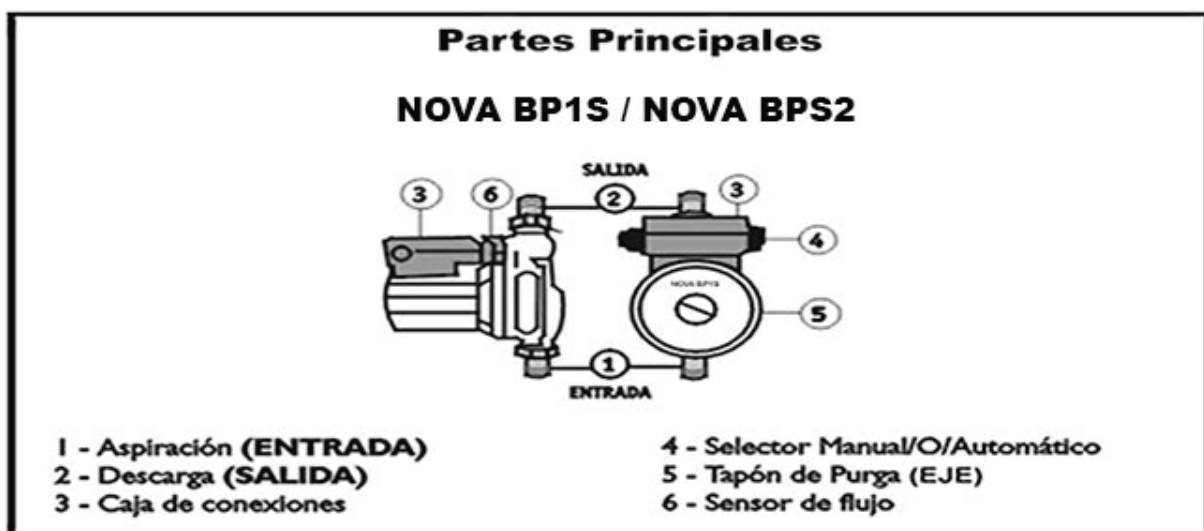

MODO DE USO

AUTOMÁTICO: La bomba posee un sensor automático de flujo del agua circulante. En caso que no circule agua, automáticamente la bomba se detendrá.

MANUAL: La bomba se mantiene encendida sin activar el sensor de circulación de agua.

APAGADO: La bomba está totalmente detenida y sin funcionar.

ADVERTENCIAS DE SEGURIDAD PARA EL INSTALADOR Y USUARIO

Al leer este manual, podrá apreciar claramente las diferentes funciones de estas bombas presurizadoras de agua, así como la forma en que operan.

Antes de instalar y utilizar las bombas debe leer con atención las siguientes indicaciones.

La utilización de las bombas está subordinada a las directivas de la legislación local.

Novanet, S.A de C.V. declina toda responsabilidad en caso de incidentes o daños debidos a negligencia o incumplimiento de las instrucciones descritas en este manual o bajo condiciones diferentes de aquellas indicadas en la placa de las características.

También declina toda responsabilidad por los daños causados por un uso impropio de las bombas presurizadoras.

La reparación y el servicio técnico del equipo sólo será llevado a cabo por Novanet, S.A. de C.V. o algún técnico debidamente autorizado por la empresa.

INFORMACIÓN DEL PRODUCTO

Voltaje: 127V, 140W (NOVA BP1S), 127V 260W (NOVA BP2S), 127V, 500W (NOVA BP3S)

Frecuencia: 60Hz.

Grado de protección: IP 42.

Diámetro nominal de la conexión a la tubería: ½" NOVA BP1S, ¾" NOVA BP2S, ¾" NOVA BP3S.

Longitud de la bomba: 160mm NOVA BP1S, 180mm NOVA BP2S, 225mm NOVA BP3S.

Máxima presión: 85kPa NOVA BP1S, 130kPa NOVA BP2S, 190 kPa NOVA BP3S

Presión de entrada mínima en la boca de aspiración*: 5kPa.

Rango de temperatura admisible: 2° C a + 60° C.

Máxima temperatura ambiente admisible: +40° C.

Para alturas mayores agregar: 0.01 bar / 100 m.

Fluidos permitidos: Agua potable.

La presión mínima de entrada debe ser mantenida para evitar la cavitación.

*Estos valores son válidos para alturas de hasta 300 metros sobre el nivel del mar.

GUÍA DE INSTALACIÓN RÁPIDA

Es muy importante respetar la posición de la bomba (Siempre con el eje en posición horizontal) respetando la dirección del flujo de agua. La bomba y el sensor de flujo cuentan con una flecha que indica la dirección del flujo de agua.

Es muy importante que su tinaco cuente con un jarro de aire, el cual deberá estar entre el tinaco y la bomba.

Es necesario quitar el jarro de aire del agua caliente (si lo tiene), así como instalar una válvula de alivio.

Verificar que la bomba y el servicio más alto se sitúen por lo menos a 0.50 m por debajo de la base del tinaco.

Es necesario que la bomba sea ajustada a la tubería (red hidráulica) mediante una llave fija ejerciendo solo la presión necesaria para no dañar las partes internas del sensor de flujo.

La bomba cuenta con partes eléctricas (caja de conexiones y selector de encendido "M" Manual, "A" Automático, "." Apagado. Si la bomba se instala a la intemperie es muy importante que se proteja de la filtración de agua y lluvia ya que esta puede dañarla.

Se recomienda usarla en posición automática (La bomba se encenderá al abrir cualquier llave y/o servicio, y se apagará al cerrarla).

REPUESTOS

Los repuestos que se encarguen deben ser debidamente identificados. Todas las partes y/o componentes de la bomba quedan sujetos a modificaciones técnicas sin previo aviso.

REGLAS DE SEGURIDAD

Estas instrucciones contienen referencias básicas a las que debe atenderse estrictamente. Asimismo el instalador y el usuario deben leer estas instrucciones atentamente para llevar a cabo su instalación y posterior uso.

Símbolos de seguridad que contiene este manual.

Las reglas de seguridad que están contenidas aquí, están señalados con símbolos claramente resaltados como:



Peligro (causas generales)



Peligro (corriente eléctrica)

Cualquier actividad que puedan perjudicar o dañar a la bomba, estará señalado con un letrero de



EMPLEO DEL EQUIPO

Solamente personal debidamente capacitado está habilitado para trabajar con el equipo.

PELIGROS DE NO ATENDERSE A LAS REGLAS DE SEGURIDAD

No observarse estos requisitos de seguridad, podría llegar a provocar daños corporales debido a causas de índole eléctrica o mecánica, así como también, a la instalación en la que se encuentre la bomba. Por lo tanto quedará sin efecto cualquier reclamo de garantía por no cumplir con las medidas correspondientes.

➤ Reglas de Seguridad para el Instalador.

Deberán aplicarse las reglamentaciones locales vigentes para la prevención de accidentes.

➤ Reglas de Seguridad para inspecciones y trabajo de instalación.

Es la responsabilidad del usuario asegurar que las inspecciones y trabajo de instalación sean llevadas a cabo únicamente por personal capacitado y autorizado, así como el completo conocimiento de este manual.

Asimismo, es necesario que la instalación eléctrica este provista de un interruptor diferencial con una sensibilidad de fuga de 30mA.

➤ Alteraciones y adquisición de repuestos y/o accesorios.

Cualquier alteración que se le realice al producto, debe ser autorizada por Novanet, S.A. de C.V. Únicamente los accesorios y repuestos originales otorgan seguridad, garantía y confiabilidad. Asimismo, el uso no autorizado de piezas como accesorios o repuestos, invalidará cualquier reclamo sobre la calidad del producto.

➤ **Condiciones de trabajo anormales.**

Solamente se asegurará el rendimiento y el normal funcionamiento del equipo si se utiliza de acuerdo con las instrucciones establecidas en este manual. Los límites establecidos no deben ser excedidos bajo ningún concepto.

TRANSPORTE Y ALMACENAMIENTO



ATENCIÓN

Las bombas deben ser protegidas de la humedad y de la intemperie.

Las bombas no pueden estar ubicadas en un lugar que la temperatura sea menor a 2° C ni mayor a 40° C.

DESCRIPCIÓN DE PRODUCTOS Y ACCESORIOS

Las bombas NOVA BP1S, NOVA BP2S y NOVA BP3S, son del tipo rotor encapsulado, de este modo todas las partes rotantes están inmersas en el líquido que está siendo bombeado.

No requieren sello mecánico para asegurar la hermeticidad, por lo cual las partes rotantes no están sujetos a desgaste y deterioro. El fluido bombeado lubrica los bujes y actúa como refrigerante. Las bombas son totalmente libres de mantenimiento.

PREVENCIONES

Sistema de llenado y purgado

Asegúrese que la tubería esté debidamente llena de agua y purgada.

Cuando el cuerpo de la bomba contiene aire no podrá transportar agua. La bomba generalmente se purga por sí misma luego de un tiempo de funcionamiento.

De todas formas es recomendable purgar la bomba manualmente. Por favor siga las instrucciones para el llenado y purgado:

Apague la bomba.

Cierre la válvula de retención y retire el tapón de purga.

Mueva el eje de la bomba con un destornillador.

Proteja las partes eléctricas para evitar que se mojen

Encienda la bomba.

Dejar funcionando alrededor de 15 a 30 segundos y cerrar el tapón de purga.

Abra la válvula de retención



ATENCIÓN

Es posible que la tubería de ventilación se trabe con el tapón de purga abierto, dependiendo de la presión que tenga el sistema.

Problemas: Si la falla no queda solucionada con lo anterior, por favor contacte a nuestro Servicio Técnico.

Mantenimiento

La bomba no requiere ningún tipo de mantenimiento.

Antes de cualquier operación, asegúrese que la tensión eléctrica esté desconectada y que no haya posibilidad de conexiones accidentales.

Reparar o hacer reparar la bomba a personal no autorizado por el fabricante significa perder la garantía y correr riesgo de operar con un aparato inseguro y potencialmente peligroso.



ATENCIÓN

Cada modificación puede hacer disminuir el rendimiento y poner en peligro a personas y/o cosas.

Recomendaciones en su instalación eléctrica



Todo el trabajo eléctrico a realizarse en la instalación eléctrica, debe ser realizado por un electricista calificado, certificado y matriculado conforme a la regulación local y nacional.

Toda instalación eléctrica (interruptores, conductores eléctricos, etc.), debe ser realizada acorde a las regulaciones locales de Seguridad Eléctrica vigente.

Asegúrese que el cable no esté en contacto con la tubería.

Comprobar que el suministro de voltaje sea el correcto.

Asegúrese que las conexiones eléctricas estén correctamente realizadas.

Se recomienda instalar siempre un interruptor diferencial con una sensibilidad de fuga de 30mA.

La instalación del cable de puesta a tierra debe hacerse de acuerdo a las reglamentaciones en vigencia correspondientes.

El sentido de rotación ya está predefinido de fábrica y no se puede invertir.

Si la utiliza en modo automático, se debe tener en cuenta las instrucciones de instalación y las de funcionamiento.



ATENCIÓN

Si el cable de alimentación se daña, no intente repararlo usted mismo, debe llamar a un centro de servicio para sustituirlo.

INSTALACIÓN

Antes de iniciar con la instalación asegúrese de cortar la corriente.

No conectar el enchufe a la corriente.

Antes de instalar la bomba se recomienda limpiar la tubería en la cual se va a conectar, para que quede libre de partículas o impurezas que puedan perjudicar el funcionamiento del equipo. Para ello se recomienda limpiar con agua dejándola correr (purgar).

Montar la bomba en una posición accesible para una maniobra futura.

Las bombas deben ser instaladas con el eje en posición horizontal, para garantizar su correcto funcionamiento (Fig. 1)

Es muy **importante instalar el empaque** en la entrada de agua de la bomba para evitar que impurezas o sedimentos obstruyan el libre paso de agua y dañen su bomba.



Única Posición Correcta para la NOVA BP3S



INSTALACIÓN sin By-Pass

Para evitar el retroceso del agua por la tubería, se recomienda instalar una válvula check luego de la boquilla de salida de agua de la bomba.

Verificar que la bomba y el servicio más alto se sitúen por lo menos a 0.50 m por debajo de la base del tinaco. (Fig. 3)

Una vez instalada en la tubería de agua, debe asegurarse que la llave de paso quede antes de la bomba.

La dirección del flujo debe coincidir con el sentido de la flecha ubicada en el cuerpo de la bomba, y del sensor de flujo (NOVA BP2S), este debe instalarse en la salida de la bomba (NOVA BP2S)

En el caso de la NOVA BP3S el sensor de flujo se coloca en la parte superior de la bomba (Salida de agua de la bomba).

Es necesario que la bomba sea ajustada a la tubería mediante una llave, fijar de forma adecuada ejerciendo presión, para evitar que se afloje (Fig. 2)

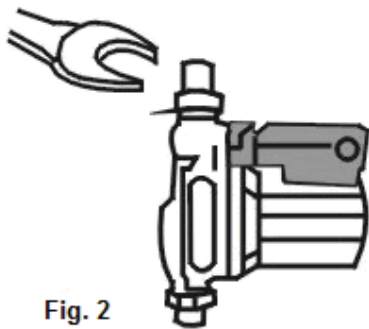

Fig. 2



ATENCIÓN

Tener precaución de no dañar la junta de la bomba



ATENCIÓN

Para las bombas que deben ser aisladas de algún sector del hogar, es recomendable que tenga la correspondiente ventilación y que el equipo no este a la intemperie.

CONSEJOS DE INSTALACIÓN

Verificar que la bomba y el servicio más alto se sitúen por lo menos a 0.50 m por debajo de la base del tinaco.

Se recomienda su utilización en posición AUTOMÁTICO.

Es muy importante respetar la posición de instalación que se enuncian en este manual (Fig. 1), de otro manera dañará los bujes o no funcionará el sensor automático de flujo.

Para su correcto funcionamiento debe instalarse después del tinaco de agua, con el fin de incrementar la presión de agua en la red hidráulica del inmueble. Otra opción es conectarla antes del calentador de paso Novanet, con el fin de aumentar la presión de agua caliente en la red hidráulica del inmueble.

Ver Fig. 3 y 4

 **ATENCIÓN**
Instalación con By-Pass.

Gracias al diseño de las bombas presurizadoras Novanet, no es necesario instalar un By-Pass en la red hidráulica del inmueble.

En caso de alguna falla eléctrica el flujo de agua seguirá existiendo, con disminución de presión.

En caso de tener instalado un By-Pass, si las válvulas que existen son de check es necesario eliminarlas y reemplazarlas por válvulas de esfera. (Fig. 5)

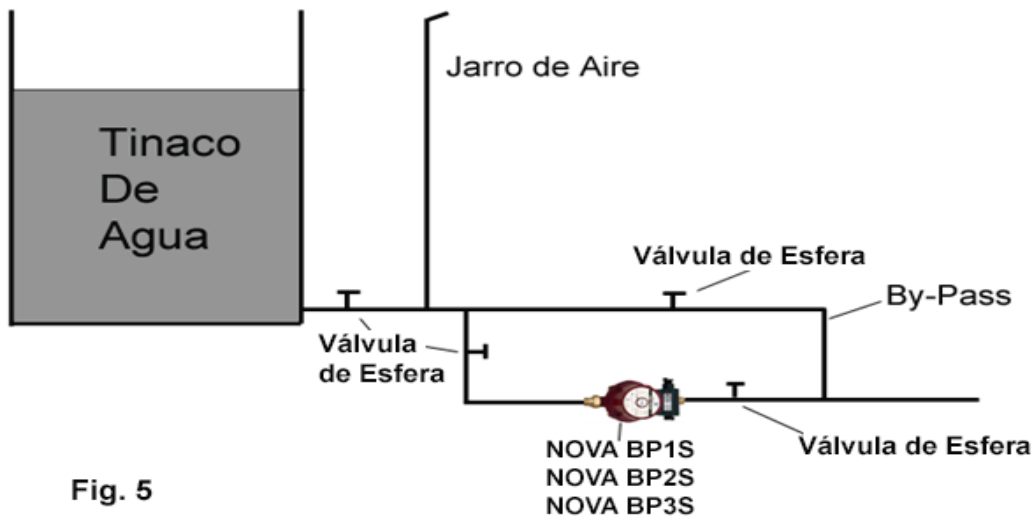

 **ATENCIÓN**
Dadas las características de su diseño hidráulico, las bombas presurizadoras NOVA BP1S NOVA BP2S y NOVA BP3S, deben trabajar siempre con succión positiva.

Ver Fig. 3 y 4

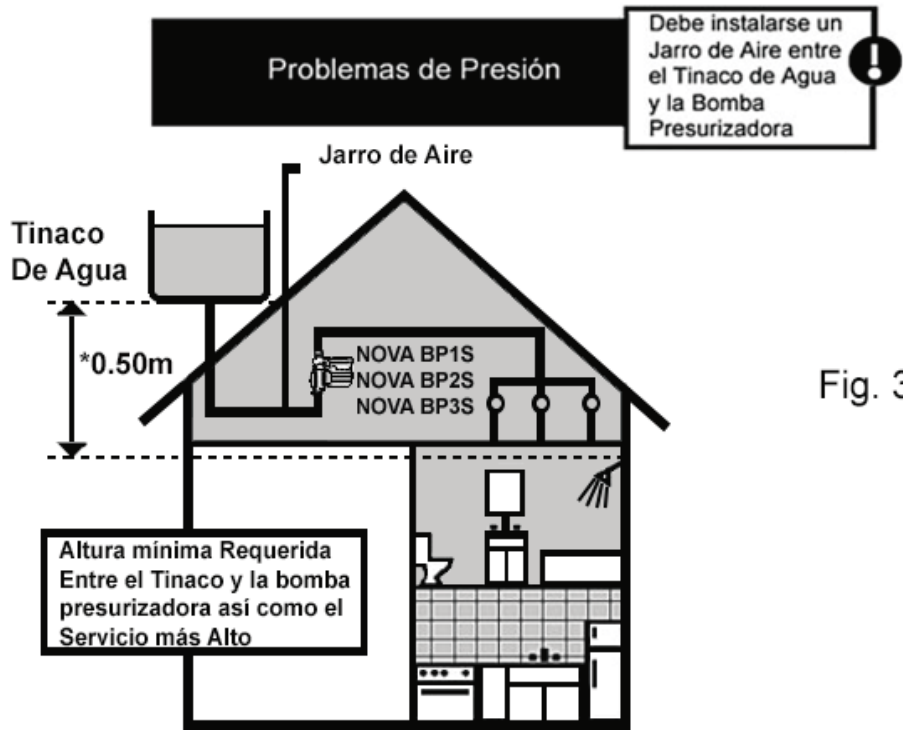

Fig. 3

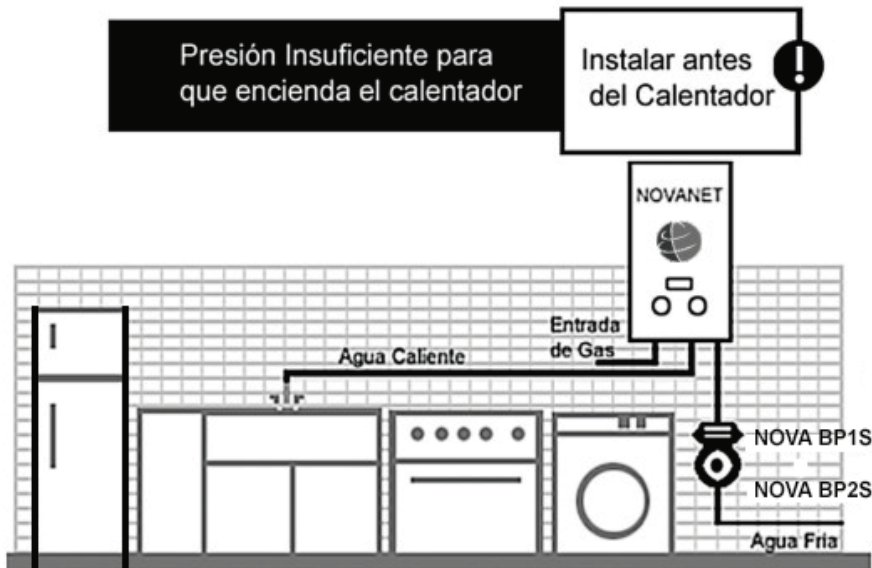

Fig. 4

IDENTIFICACIÓN DE FALLAS Y SOLUCIONES

PROBLEMAS	CAUSAS DEL PROBLEMA	SOLUCIONES
La bomba enciende pero no se apaga	¿Cuenta con jarro de aire de agua caliente?	Eliminar el jarro de aire de agua caliente (Fig. 3)
	Posible fuga de agua en la red hidráulica	Verificar que no haya fuga
	Posible daño en el sensor de flujo de agua	Contacte al técnico de Novanet
	No cuenta con jarro de aire de agua fría	Instalar jarro de aire de agua fría entre el tinaco y la bomba (Fig. 3)
	El selector esta en posición manual	Cambiar a modo automático
La bomba enciende y se apaga con la llave abierta	Existe aire en la red hidráulica	Purgar líneas para liberar aire de la red hidráulica
	No cuenta con jarro de aire de agua fría	Instalar jarro de aire de agua fría entre el tinaco y la bomba (Fig. 3)
	La altura entre el tinaco y la bomba es menor a 0.50 m.	Instalar a la distancia adecuada el mínimo son 0.50 m entre el tinaco y la bomba (Fig. 3)
La bomba no enciende	La bomba no esta conectada	Conectar la bomba a la corriente eléctrica
	El selector esta en posición apagado	Cambiar a modo automático
	La posición de la bomba (carga y descarga) no es la correcta así como el sentido de las flechas con el sensor de flujo	Verificar posición de la bomba y sensor de flujo de agua estas deben coincidir con el sentido de flujo de agua (Fig 1)
	Daño en la bomba	Contacte al técnico de Novanet
La bomba enciende pero no hay presión	No cuenta con jarro de aire de agua fría	Instalar jarro de aire de agua fría entre el tinaco y la bomba (Fig. 3)
	El filtro esta obstruido	Limpiar filtro
	La válvula general de agua esta cerrada	Verifique válvula de agua general
	Los accesorios están tapados (llaves, regaderas, mezcladoras, etc)	Limpiar accesorios

❖ **Ruido:**

El ruido se debe a que hay aire en el sistema, por lo que deberá dejar la bomba funcionando algunos minutos con las canillas abiertas.



ATENCIÓN

Posiciones incorrectas de Instalar Fig. 6

Posiciones Incorrectas de: NOVA BP1S y NOVA BP2S



Fig. 6

Posiciones Incorrectas NOVA BP3S

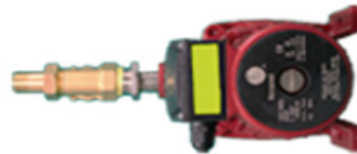



Importado y Distribuido por:
NOVANET, S.A. DE C.V.
RFC: NOV060929TN3
Fernando Montes de Oca núm. 21,
Fraccionamiento Industrial San Nicolás,
Tlalnepantla, Estado de México, C.P. 54030
Tel/Fax: (55) 53786723, 53786717, 53786709
www.novanet.com.mx
ventas@novanet.com.mx
garantias@novanet.com.mx

PÓLIZA DE GARANTÍA

Conserve esta póliza de garantía ya que sólo será válida con el sello del distribuidor y la factura o remisión de compra. Para proceder con la garantía o instalación del presurizador, presente este documento junto con su factura original o remisión a nuestro técnico el cual acudirá a su domicilio después de que sea levantado el caso vía telefónica (55) 53786723, (55) 53786717, (55) 53786709.

1. Cobertura de garantía
 - a. Para hacer valida la garantía no debe desinstalarse el presurizador hasta que sea evaluado por el servicio técnico de Novanet.
 - b. La garantía es valida por 12 meses a partir de la fecha de compra (Indispensable presentar factura o remisión del establecimiento).
 - c. En caso de reemplazar el equipo, esto se llevara a cabo dentro de los 15 días hábiles posteriores a la determinación de la falla.

2. Sin Cobertura de garantía
 - a. El no contar con esta póliza de garantía sella.
 - b. La pérdida de la póliza de garantía, factura o remisión de compra.
 - c. Si las fallas fueran por mala instalación (personal no autorizado por Novanet), transporte o maniobra violenta, condiciones inadecuadas para guardar los presurizadotes, mal uso del equipo.
 - d. Daños por no usar partes originales de la marca.
 - e. Si al presurizador se le da otro uso que no sea doméstico.
 - f. Cualquier intervención en el presurizador por personas ajenas al personal autorizado por Novanet.
 - g. Despues de cumplirse la fecha de garantía de 12 meses. Novanet ofrece reparar con costo durante la existencia en el mercado del producto.

Modelo: _____

Sello del Distribuidor

No. De Serie: _____

Fecha de venta: _____

