

BUTURE

USER MANUAL

VC10 Cordless Vacuum Cleaner

tech-support@ibuture.com



LANGUAGE

English01-17

Deutsch 18-35

Italiano36-52

Français53-70

Español71-87

日本語88-104

1.AVERTIMENTO

Grazie per aver acquistato l'aspirapolvere senza fili BUTURE VC10. **Prima di utilizzare questa macchina, leggere prima le seguenti avvertenze di sicurezza.**

- ① Questo apparecchio BUTURE non è destinato all'uso da parte di persone (bambini compresi) con capacità fisiche, sensoriali o mentali ridotte o prive di esperienza e conoscenza, a meno che non siano state supervisionate o istruite da una persona responsabile riguardo all'uso dell'apparecchio per garantire che possono usarlo in sicurezza.
- ② Adatto solo per luoghi asciutti. Non utilizzare o conservare all'aperto con superfici bagnate. Non maneggiare nessuna parte della spina o dell'apparecchio con le mani bagnate.
- ③ Non utilizzare un cavo o una spina danneggiati. Se il dispositivo o il caricabatterie non funziona correttamente, è caduto, danneggiato, perso o caduto in acqua, contattare **tech-support@ibuture.com**, il team post-vendita BUTURE per assistenza.
- ④ Non aspirare liquidi infiammabili o combustibili, come benzina, né utilizzare in aree in cui potrebbero essere presenti liquidi.
- ⑤ Spegnere l'interruttore di alimentazione prima di collegare o scollegare l'adattatore.
- ⑥ Non aspirare nulla che stia bruciando o fumando, come sigarette, fiammiferi o cenere calda.
- ⑦ 7. Non utilizzare senza filtri o coppa polvere per evitare di danneggiare il motore e contaminare l'aria. Lavarsi le mani dopo aver utilizzato l'aspirapolvere.
- ⑧ **AVVERTENZA INCENDIO**-Non posizionare questo prodotto sopra o vicino a un fornello o qualsiasi altra superficie calda e non incenerire questo apparecchio anche se è gravemente danneggiato. La batteria potrebbe prendere fuoco o esplodere.
- ⑨ Scollegare il caricabatterie dalla presa di corrente prima di eseguire la pulizia o la manutenzione ordinaria.
- ⑩ In condizioni estreme possono verificarsi perdite dalla batteria. Se del liquido viene a contatto con la pelle, lavare rapidamente con acqua e sapone. Se il liquido viene a contatto con gli occhi, sciacquare immediatamente con acqua per almeno 15 minuti. Consultare immediatamente un medico.
- ⑪ Carica l'unità con il caricabatterie che abbiamo fornito.
- ⑫ Avoid using this product to vacuum hard, sharp objects, as this may cause damage.

Nota: l'aspirapolvere ha adottato la tecnologia di protezione termica per evitare il surriscaldamento, smetterà di funzionare quando l'articolo è surriscaldato.

2.CONTENUTO DEL PACCO

Si prega di controllare e confermare gli accessori e le parti secondo il foglio seguente prima dell'uso.

Nome della parte	Quantity
Corpo principale	1
Pacco batteria	1
Tubo di prolunga regolabile	1
Corpo principale	1
Testina motorizzata	1
Spazzola a rullo morbida	1
Ugello per fessure lunghe	1
Spazzola per tappezzeria 2 in 1	1
Mini spazzola per la pulizia	1
Piastra per montaggio a parete	1
Caricabatterie	1
Filtro HEPA	1
Vite	1
Manuale d'uso	1

3.CONOSCI IL TUO PRODOTTO

3.1 Dettagli del Prodotto

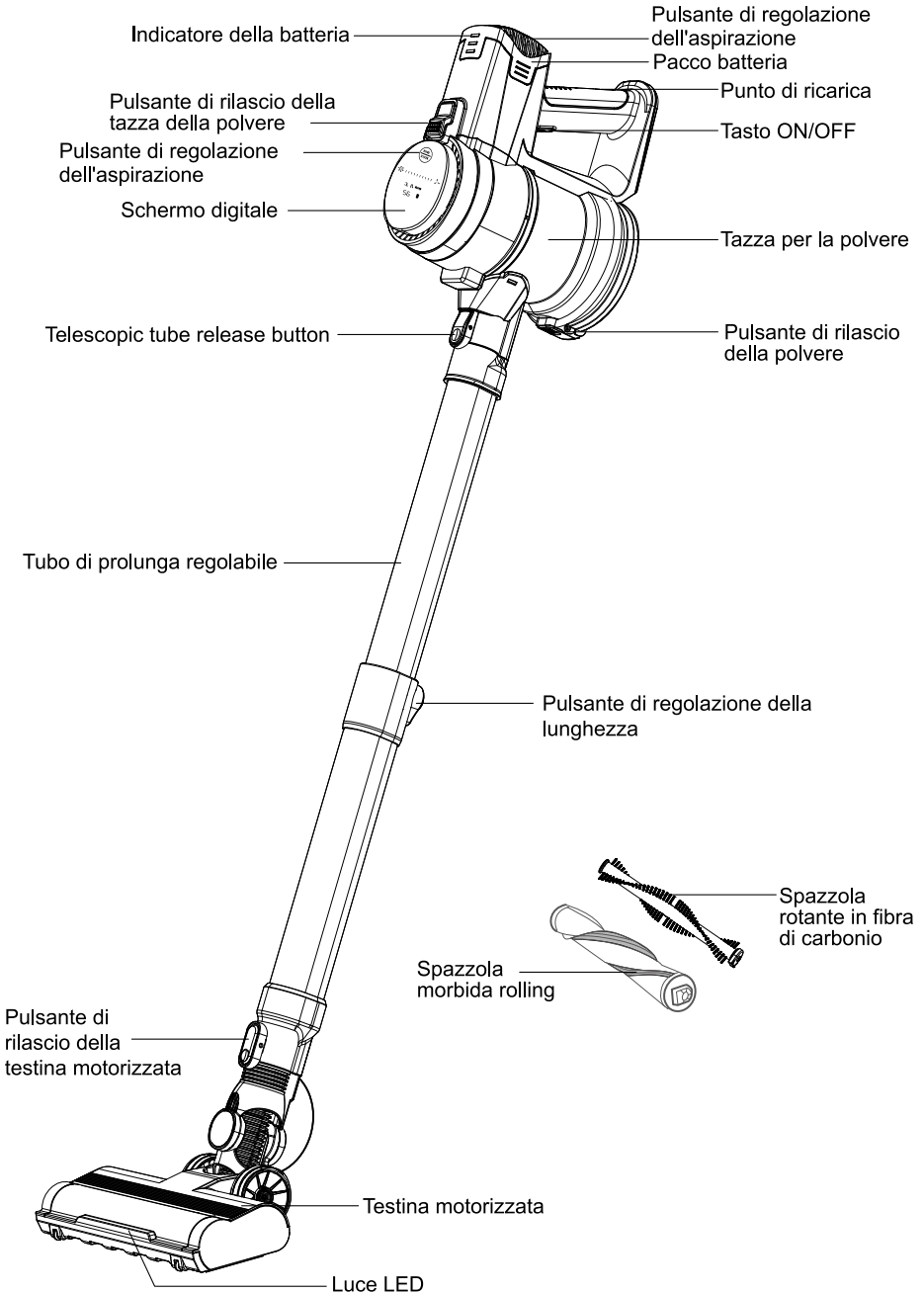

3.2 Schermo di Visualizzazione Digitale

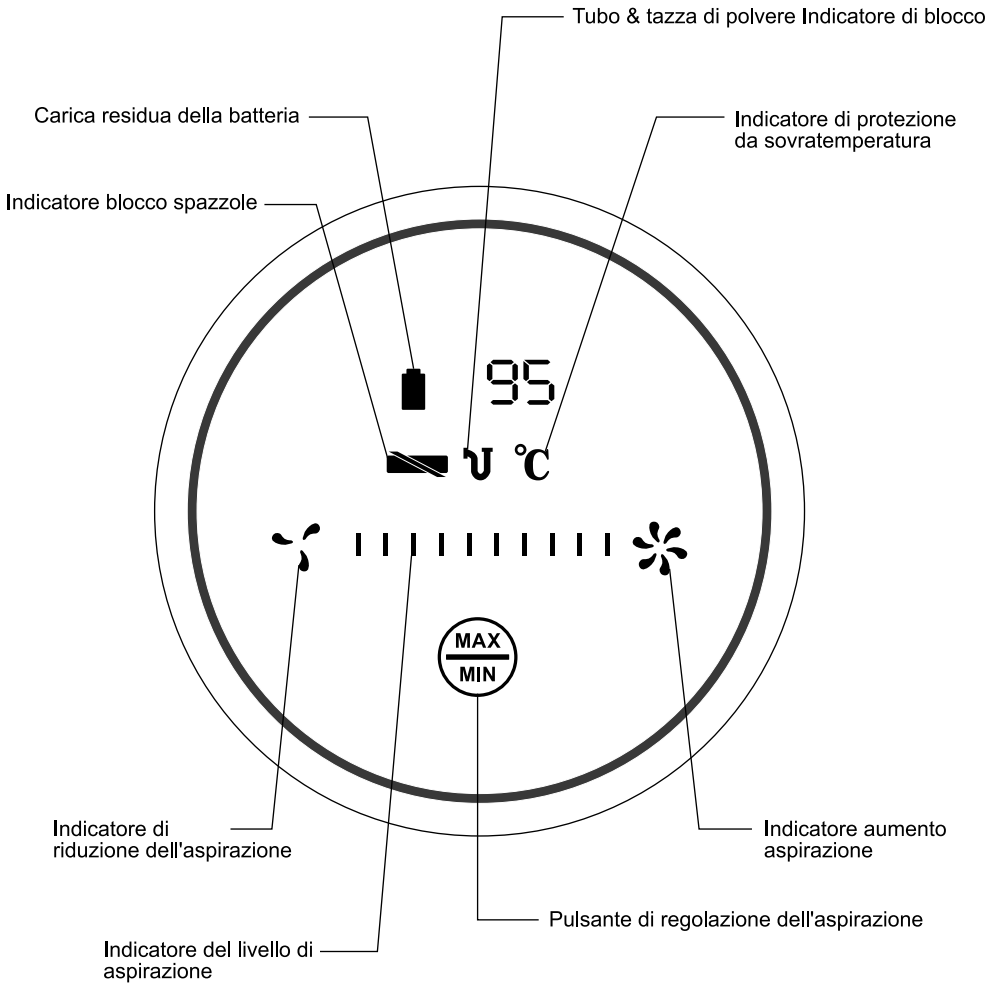

3.3 Introduzione alle Funzioni degli Accessori

① Spazzola per tappezzeria 2 in 1

Può aiutarti a rimuovere polvere e capelli sul tappeto.

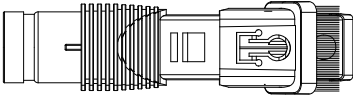

② Ugello per fessure lunghe

Rimuovere la polvere dalle aree difficili da raggiungere come finestre, piedini del letto, spazi tra il divano, ecc.

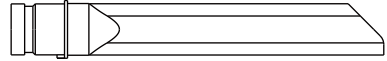

③ Piastra per montaggio a parete

Tieni l'aspirapolvere e gli accessori sulla piastra montata a parete per riporli facilmente e ricaricare la batteria.

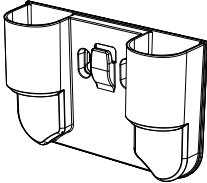

④ Mini spazzola per la pulizia

Rimuovere capelli, spazzatura e micropolvere dagli accessori o dai filtri.

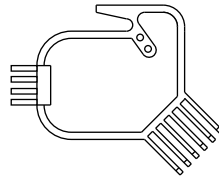

⑤ Spazzola morbida rolling

Rimuovere polvere, detriti e capelli dai pavimenti duri.



⑥ Spazzola rotante in fibra di carbonio

Rimuovere detriti, polvere e capelli in tappeti, velluto.

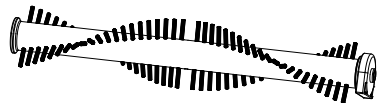

4. SCHEMA DI MONTAGGIO DEL PRODOTTO

4.1 Installare l'accessorio per la pulizia

Puoi scegliere di installare direttamente gli accessori per la pulizia o dopo aver collegato il tubo di prolunga in base alle esigenze di pulizia.

- **Installare direttamente gli accessori per la pulizia**

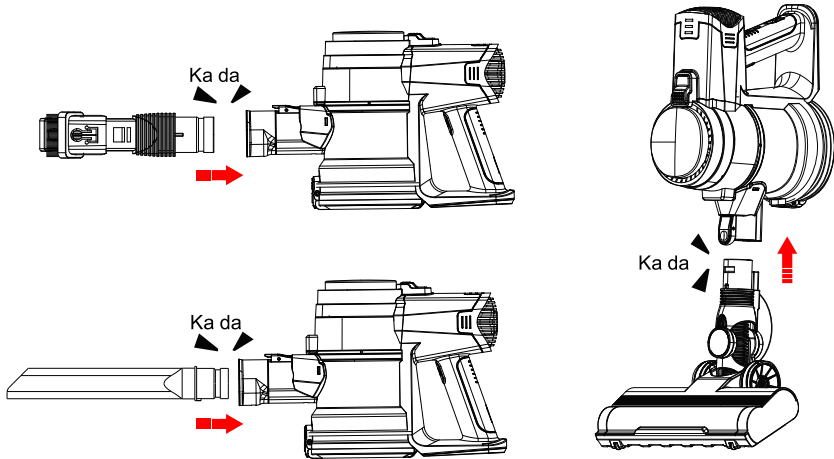

- **Installare il Tubo di Prolunga e gli Accessori per la Pulizia**

Tenere premuto il pulsante di regolazione della lunghezza del tubo di prolunga, spingere in avanti o tirare indietro per selezionare la lunghezza appropriata del tubo di prolunga.

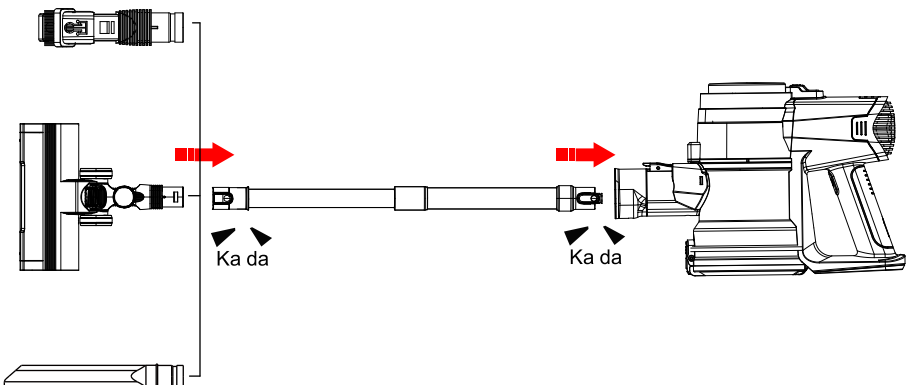

4.2 Schema di Montaggio della Piastra a Parete

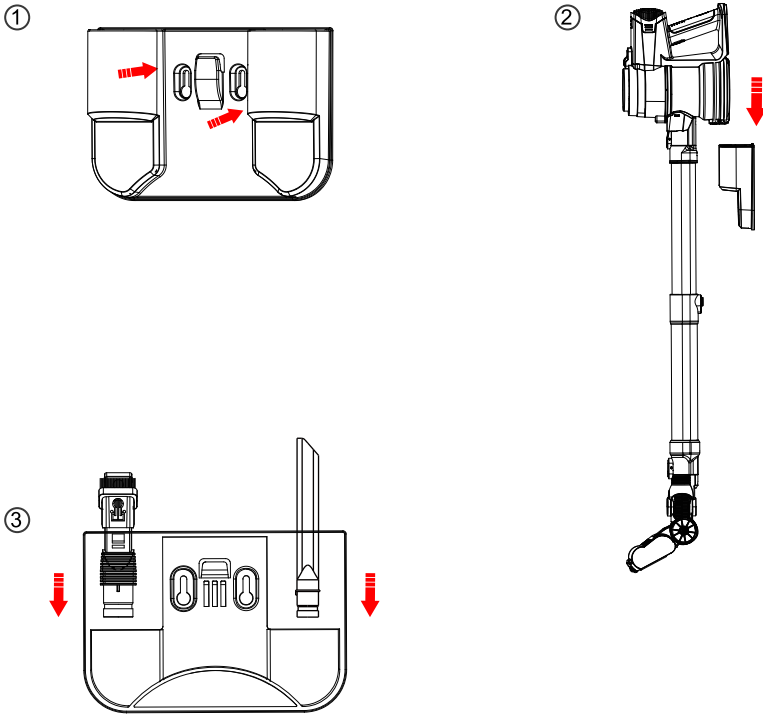

⚠ AVVERTIMENTO

- Si prega di assicurarsi che non ci siano gas, acqua o cavi e fili elettrici dietro l'area di montaggio.
- Per evitare che il dock cada, assicurarsi che sia installato saldamente.
- Conservare adeguatamente al chiuso in un luogo asciutto. Non esporre la macchina alla luce solare o a temperature gelide. Intervallo di temperatura consigliato: 39,2°F (4°C)-104°F (40°C).

5. COME USARE

5.1 Ricarica



- Quando si utilizza una nuova batteria o la si utilizza per la prima volta dopo un lungo periodo di conservazione, caricare prima completamente la batteria.
- Quando si ripone e non si utilizza l'aspirapolvere per un lungo periodo, assicurarsi che venga caricato e scaricato almeno una volta ogni tre mesi.

5.1.1 Metodi di Ricarica:

① Collegare il corpo principale per caricare

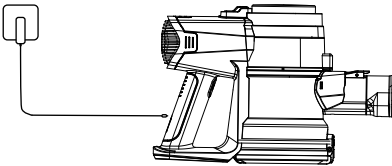

② Appendi al supporto a parete per caricare

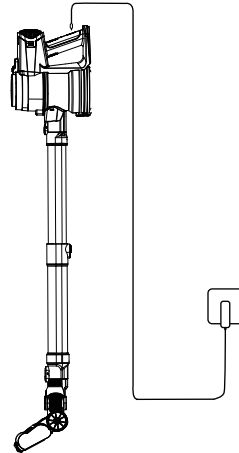

5.1.2 Indicatore della Batteria

Durante la ricarica e l'utilizzo del prodotto, è possibile controllare lo stato di carica della batteria nei due punti seguenti.



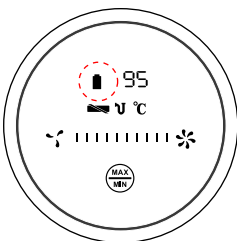

- Schermo di visualizzazione digitale:

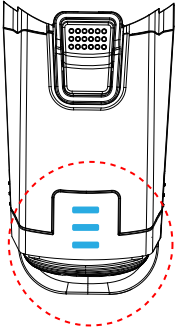

Stato	Indicatore del livello della batteria
Ricarica	0%~9%, "🔴" lampeggia in rosso
	10%~99%, "🟢" lampeggia in verde
	100%, "🟢" rimane acceso in verde (lo schermo passerà alla modalità di sospensione dopo 10 minuti di carica completa per ridurre il consumo energetico)
Usando	100%~10%, "🟢" rimane acceso in verde
	9%~0%, "🔴" lampeggia in rosso

- Indicatore di carica della batteria:



Stato	Indicatore del livello della batteria
Ricarica	0%~99%, “  ” tre luci blu lampeggiano in un ciclo
	100%, “  ” tre luci blu sempre accese
Usando	100%~67%, “  ” tre luci blu sempre accese
	66%~34%, “  ” due luci blu sempre accese
	0~33%, “  ” una luce blu sempre accesa

5.2 Operativo



Prima di ogni utilizzo, assicurarsi che

La batteria è completamente carica e fissata in posizione.

La coppa della polvere e i filtri vengono puliti e fissati in posizione.

① Inizia a Lavorare

Premere il pulsante dell'interruttore per accenderlo e inizierà l'aspirazione in modalità MIN. Premi di nuovo per spegnerlo.

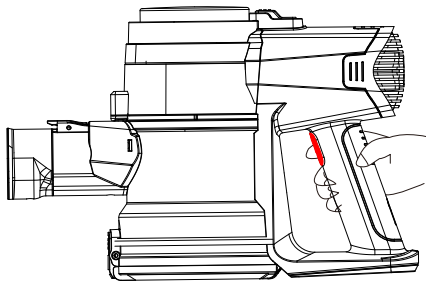

② Seleziona la modalità di pulizia

L'apparecchio dispone di 3 modalità di aspirazione per diverse esigenze di pulizia, che possono essere ciclata (MIN ⇌ MAX) premendo brevemente il pulsante di regolazione dell'aspirazione sul pacco batteria o sul display.

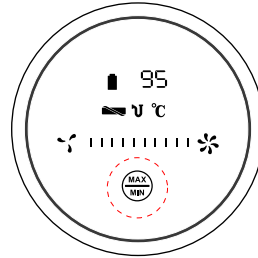
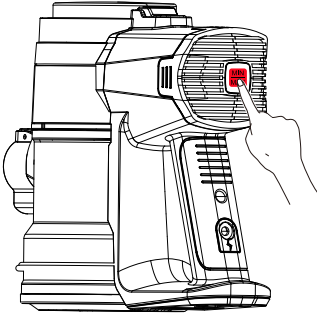

Nota: Mantenga las manos secas cuando lo use, las manchas de aceite y agua en su dedo pueden afectar el deslizamiento de la pantalla.

5.3 Protezione della macchina e indicazione del codice di errore

Il motore dell'aspirapolvere VC10 ha una protezione di blocco incorporata e la batteria ha una protezione da sovratemperatura, sovracorrente e sovratensione incorporata.

• Protezione di blocco

Quando la testina, il tubo o la coppa della polvere sono bloccati, la protezione di blocco per il motore funzionerà. Se la testina è bloccata, l'indicatore di blocco della spazzola si accende. Se il tubo o il contenitore per la polvere sono bloccati, l'indicatore di blocco del tubo e del contenitore per la polvere si accende. Allo stesso tempo, il motore smetterà temporaneamente di funzionare per evitare danni. Dopo aver pulito la testina, il tubo o la tazza della polvere, l'indicatore di blocco si spegnerà e il motore funzionerà normalmente.

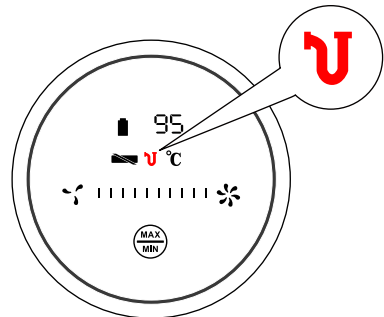
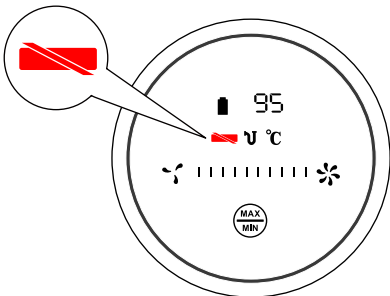

• Protezione da sovratemperatura

La temperatura della batteria aumenterà in modalità continua ad alta potenza di aspirazione. Se si carica la batteria quando la sua temperatura è troppo alta, la protezione da sovratemperatura funzionerà. Sullo schermo si accenderà l'indicatore di protezione da sovratemperatura e la batteria ridurrà in modo intelligente la potenza in ingresso di carica per evitare il surriscaldamento. **Attendere 20-45 minuti affinché la batteria torni alla temperatura normale, l'indicatore di protezione della temperatura si spegnerà e la batteria tornerà alla normale potenza di carica.**

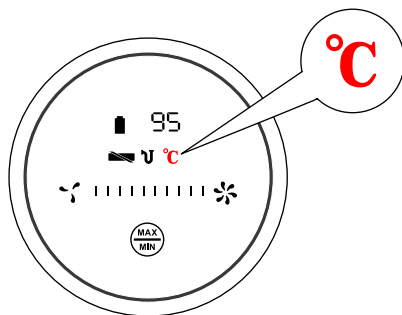

• Protezione da sovracorrente e sovratensione

Durante la carica, se la tensione o la corrente in ingresso è troppo alta, la protezione da sovracorrente e sovratensione funzionerà. I tre indicatori sul pacco batteria lampeggeranno contemporaneamente e la batteria smetterà temporaneamente di caricarsi. Dopo che la tensione di ingresso e la corrente sono tornate alla normalità, l'indicatore della batteria e l'avanzamento della carica torneranno in modo intelligente alla normalità.

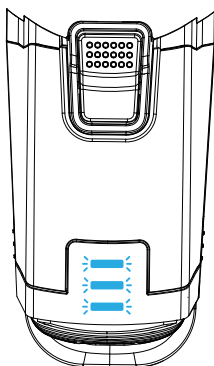

6.MANUTENZIONE

Si prega di pulirlo regolarmente per prolungare la durata dell'aspirapolvere.

6.1 Pulizia del Corpo Principale (parti non lavabili)

- Spegnerne l'alimentazione prima di pulire il corpo.
- Utilizzare un detergente neutro, pulire il corpo con un panno mezzo umido.
- Si prega di evitare l'esposizione al sole e conservare in un luogo fresco e asciutto.

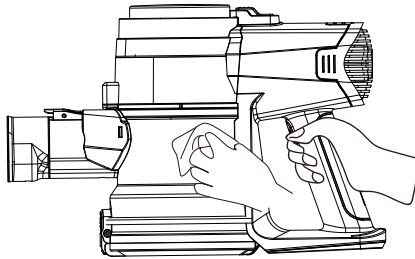

6.2 Pulizia della Tazza della Polvere e del Filtro Hepa

6.2.1 Svuota la Tazza della Polvere

- Premere il pulsante di rilascio della polvere per svuotare la polvere
- Durante l'uso, se la spazzatura nella tazza della polvere supera la linea MAX, svuotarla in tempo.

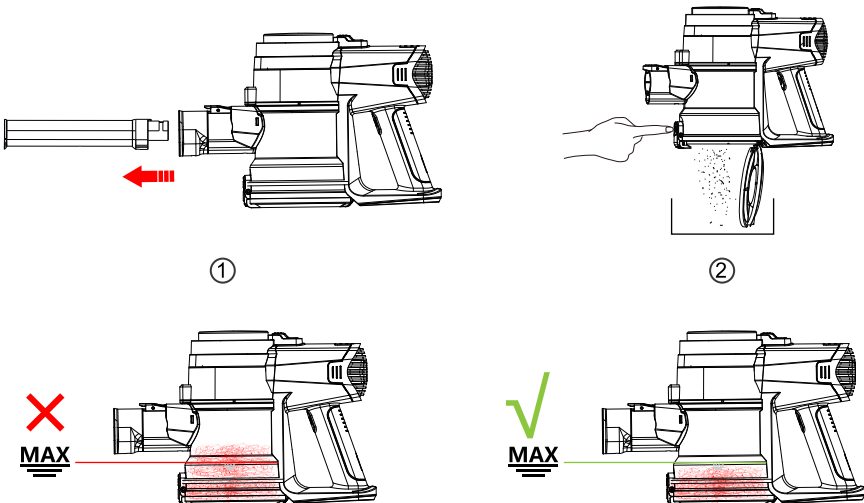

6.2.2 Pulisci il Contenitore della Polvere e il Filtro HEPA

- Premere il pulsante di rilascio della coppa della polvere per separare la coppa della polvere e il corpo principale.
- Tenere la parte inferiore del raccogliipolvere con una mano e la parte superiore del raccogliipolvere con l'altra mano, ruotando in senso antiorario, quindi separare la parte superiore del raccogliipolvere e la parte inferiore. Prendere estrarre il filtro HEPA e il filtro in acciaio inossidabile a turno, pulirli o cambiarli.

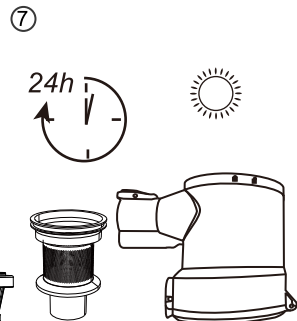
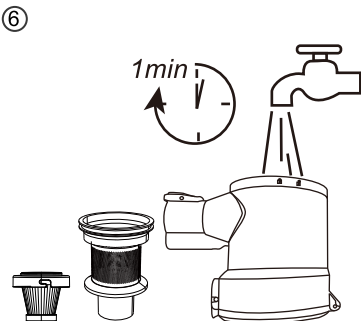
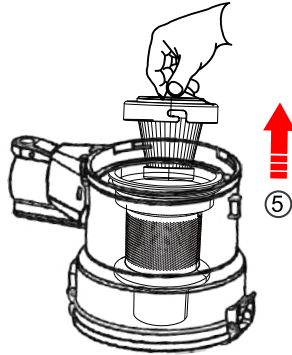
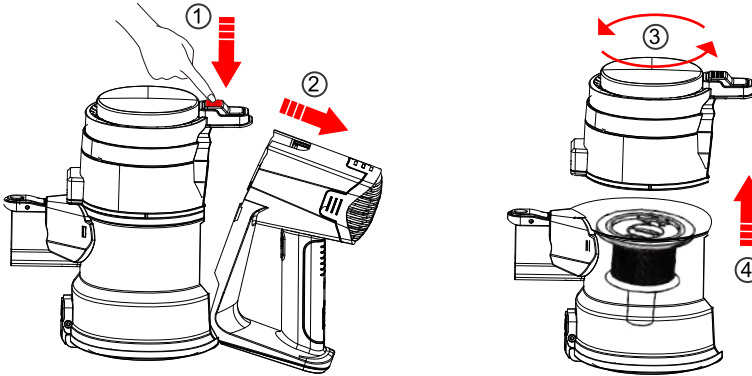

6.2.3 Installare il filtro e la coppa della polvere

Installare il filtro e la coppa della polvere nella direzione corretta, posizionare le fibbie nel punto giusto e ruotare per fissarlo.

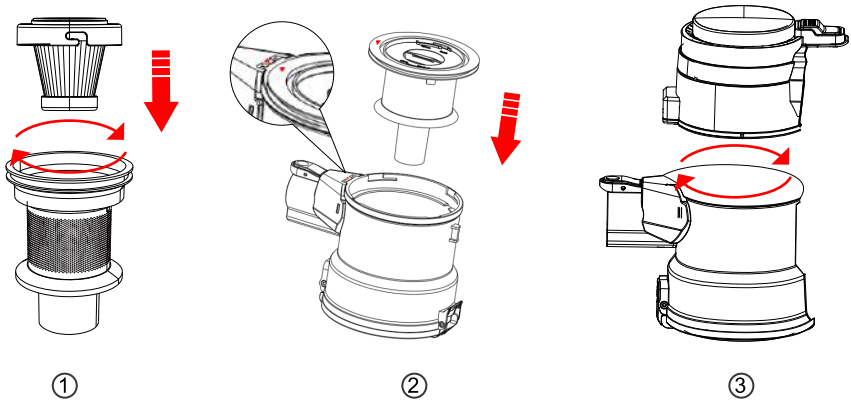

6.3 Pulizia della Spazzola Rotante

Nota: dopo lunghi periodi di utilizzo, le setole possono essere bloccate da capelli o simili accumuli. Si consiglia di pulire periodicamente la spazzola rotante per garantire un funzionamento efficiente e mantenere l'aspirazione.

- Premere il pulsante sul segno "unlock", rimuovere la spazzola rotante.

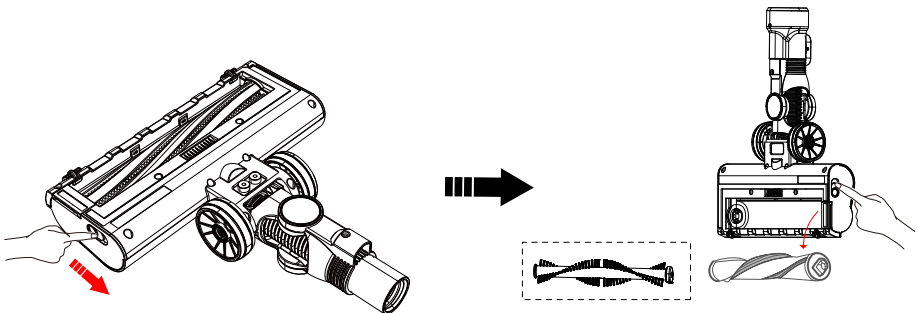

- Rimuovere i detriti avvolti attorno al rullo con una mini spazzola per la pulizia, quindi sciacquare con acqua.

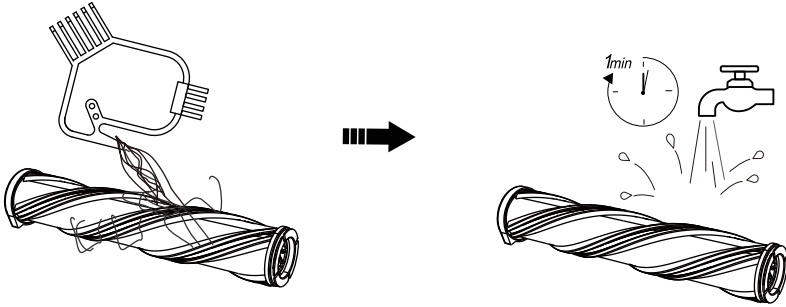

- Spingere delicatamente la spazzola rotante nella spazzola motorizzata, finché non è saldamente in posizione. (Assicurarsi che il rullo della spazzola sia completamente asciutto prima dell'uso.)

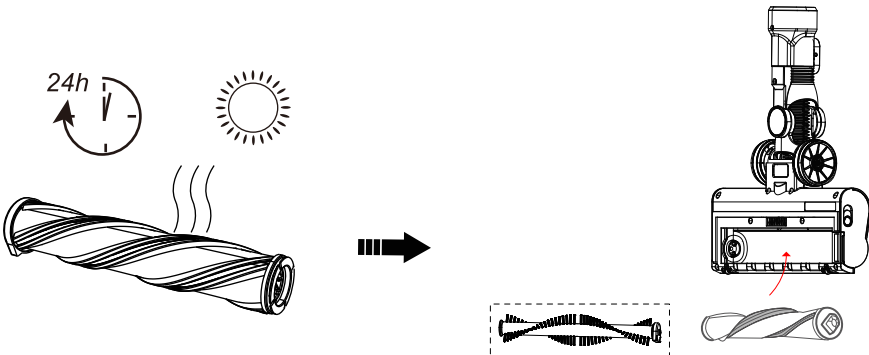

7.SPECIFICHE

Modello	VC10
Voltaggio	DC22.2V
Tipo di batteria	Litio
Modalità di aspirazione	Min-Mid-Max
Tempo di ricarica	4-5H

8.RISOLUZIONE DEI PROBLEMI

PROBLEMA	MOTIVO	SOLUZIONE
L'aspirapolvere non funziona	(1) Senza alimentazione (2) Batteria non installata in posizione (3) La testina motorizzata è bloccata da capelli e altri detriti (4) Protezione automatica per il surriscaldamento	(1) Caricare l'aspirapolvere (2) Batteria installata in posizione (3) Pulire la testina motorizzata (4) Riavviare dopo il raffreddamento (5) Contatta l'assistenza BUTURE per la sostituzione
Aspirazione debole	(1) Il contenitore per la polvere è pieno di spazzatura (2) deflettore polvere disallineato (3) Il filtro HEPA è ostruito o non è installato in posizione (4) Filtro HEPA non asciutto (5) La testina motorizzata è bloccata da capelli o altri detriti	(1) Svuotare il contenitore della polvere (2) Allineare il deflettore della polvere al foro corretto (3) Pulire o sostituire il filtro HEPA (4) Asciugare il filtro HEPA (5) Pulire la testina motorizzata (6) Caricare l'aspirapolvere
Indicatore di carica non si accende o lampeggia in modo anomalo	(1) La batteria è scarica (2) Il caricabatterie non è collegato correttamente (3) Adattatore incompatibile	(1) Cambiare il pacco batteria (2) Assicurarsi che il caricabatterie sia completamente collegato alla presa (3) Utilizzare l'adattatore fornito da BUTURE
Tempo di funzionamento insufficiente dopo la ricarica	(1) Tempo di ricarica insufficiente (2) Invecchiamento della batteria (3) La testina motorizzata o è impigliata da capelli o altri detriti (4) Adattatore incompatibile	(1) Aspirapolvere completamente carico (2) Cambiare la batteria (3) Pulire la testina motorizzata (4) Utilizzare il caricabatterie fornito da BUTURE
La testina motorizzata non ruota	(1) Il rullo della spazzola è bloccato da capelli, ciottoli o altri detriti (2) Il contenitore per la polvere è pieno di polvere (3) La spazzola potrebbe essere difettosa	(1) Pulire il rullo della spazzola (2) Svuotare il contenitore della polvere (3) Collega la testina con il corpo principale per vedere se gira o meno, quindi contattaci

9.GARANZIA

9.1 La garanzia limitata di 2 anni

- La nostra macchina BUTURE ha una garanzia di 2 anni contro i difetti originali di materiale e lavorazione, se utilizzata per scopi domestici privati in conformità con il manuale di istruzioni BUTURE.
- Questa garanzia fornisce, senza alcun costo aggiuntivo, tutta la manodopera e le parti necessarie per garantire che la macchina sia in condizioni operative adeguate durante il periodo di garanzia.

9.2 Cosa è coperto?

Si applica solo agli acquisti effettuati da rivenditori autorizzati di BUTURE.

Questa garanzia sarà valida solo se la macchina viene utilizzata nel paese in cui è stata venduta.

9.3 Come rivendicare?

Si prega di conservare la prova d'acquisto. Per presentare un reclamo ai sensi della nostra Garanzia limitata, è necessario fornire la ricevuta di acquisto originale con la data di acquisto e il numero dell'ordine.

Se la tua macchina non funziona correttamente o hai ancora domande dopo aver letto attentamente questo manuale, non esitare a contattarci, faremo del nostro meglio per fornirti una soluzione soddisfacente.

Email our Customer Service: tech-support@ibuture.com

Federal Communication Commission Interference Statement

NOTE: This equipment has been tested and found to comply with the limits for a Class B digital device, pursuant to part 15 of the FCC Rules. These limits are designed to provide reasonable protection against harmful interference in a residential installation. This equipment generates, uses and can radiate radio frequency energy and, if not installed and used in accordance with the instructions, may cause harmful interference to radio communications. However, there is no guarantee that interference will not occur in a particular installation. If this equipment does cause harmful interference to radio or television reception, which can be determined by turning the equipment off and on, the user is encouraged to try to correct the interference by one or more of the following measures:

- Reorient or relocate the receiving antenna.

- Increase the separation between the equipment and receiver.

- Connect the equipment into an outlet on a circuit different from that to which the receiver is connected.

- Consult the dealer or an experienced radio/TV technician for help.

Caution: Changes or modifications not expressly approved by the party responsible for compliance could void the user's authority to operate this equipment.

This device complies with part 15 of the FCC Rules. Operation is subject to the following two conditions:

- (1) This device may not cause harmful interference, and

- (2) This device must accept any interference received, including interference that may cause undesired operation.

IC Warning

CAN ICES-003 (B) / NMB-003 (B)

Declaration of Conformity

We (Manufacturer is responsible for this declaration)

Shenzhen Chic Electrics CO., Ltd.

(Company name)

2#5 floor, Hualanqia Industrial zone, KuKeng Community, Guanlan Street, Baoan District.

Shenzhen, China.

(Company address)

declare under our sole responsibility that the product

Trade name: BUTURE

Equipment: Cordless Stick Vacuum Cleaner

Model No. : VC10

to which this declaration relates is in conformity with the essential requirement set out in the Council Directive on the Approximation of the laws of the Member States relating to LVD Directive(2014/35/EU) & EMC Directive(2014/30/EU) & RoHS(2011/65/EU) product is responsible to affix CE marking, the following standards were applied:

EN 60335-2-2:2010+A11:2012+A1:2013

EN 60335-1:2012+a11:2014+a13:2017

EN 62233:2008

EN 55014-1:2017

EN 55014-2:2015

EN 61000-3-2:2014

EN 61000-3-3:2013

IEC62321-3-1:2013

IEC62321-4:2013

IEC62321-5:2013

IEC62321-6:2015

IEC62321-7-1:2015

IEC62321-7-2:2017

IEC62321-8:2017

Full Name: George.wang

Position: Approbation Manager

Signature: George.wang

Place/Date: Shenzhen,China/Aug.13-2021

Correct Disposal of this product



This marking indicates that this product should not be disposed with other household wastes throughout the EU. To prevent possible harm to the environment or human health from uncontrolled waste disposal, recycle it responsibly to promote the sustainable reuse of material resources. To return your used device, please use the return and collection systems or contact the retailer where the product was purchased. They can take this product for environmental safe recycling.