

**BUTURE**

# User Manual

**VC50** Cordless Vacuum Cleaner

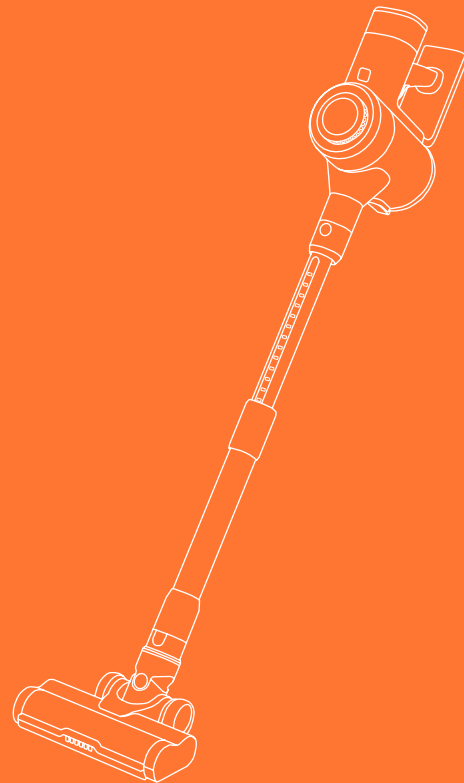

# Language

---

English	01~17
Deutsch	18~34
Français	35~51
Español	52~68
Italia	69~85
日本語	86~102

# Content

---

<b>1. WARNING</b>	<b>2</b>
<b>2. PACKAGE LIST</b>	<b>3</b>
<b>3. KNOW THE PRODUCT</b>	<b>4</b>
3.1 Product Details	4
3.2 Digital Touch Screen	5
3.3 Accessories Function	5
<b>4. PRODUCT ASSEMBLY</b>	<b>6</b>
4.1 Install Vacuum Cleaner	6
4.2 Install the Machine	6
4.3 Charging Wall Mount Installation	7
<b>5. HOW TO USE</b>	<b>8</b>
5.1 Charging	8
5.2 Operating	9
<b>6. MAINTENANCE</b>	<b>11</b>
6.1 Main Body Cleaning	11
6.2 Wash Dust Cup and Filters	12
6.3 Brush Roller Cleaning	14
<b>7. SPECIFICATION</b>	<b>15</b>
<b>8. TROUBLESHOOTING</b>	<b>15</b>
<b>9. WARRANTY</b>	<b>17</b>

# 1. WARNING









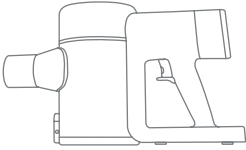

Thank you for purchasing the BUTURE VC50 cordless vacuum cleaner. Before using this machine, please read the following safety warning first and take safety protection measures to avoid malfunctions caused by improper operation.

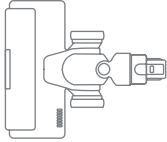
- ① This BuTure appliance is not intended for use by persons (including children) with reduced physical, sensory or mental capabilities, or lack of experience and knowledge, unless they have been given supervision or instruction by a responsible person concerning use of the appliance to ensure that they can use it safely.
- ② Suitable for dry locations only. Do not use or store outdoors with wet surfaces. Do not handle any part of the plug or appliance with wet hands. Store properly in a dry place indoors.
- ③ Do not use a damaged cable or plug. If the device or charger does not work properly, dropped, damaged, missed or dropped into water, please contact [tech-support@ibuture.com](mailto:tech-support@ibuture.com) , BuTure after-sales team for support.
- ④ Do not vacuum flammable or combustible liquids, such as petrol, or use in areas where liquids may be present.
- ⑤ Turn off the power switch before plug or unplug the adapter.
- ⑥ Do not vacuum anything that is burning or smoking, such as cigarettes, matches or hot ashes.
- ⑦ Do not use without filters or dust cup to avoid damaging the motor and contaminating the air. Wash hands after using the vacuum cleaner.
- ⑧ FIRE WARNING: Do not place this product on or near a cooker or any other hot surface and do not incinerate this appliance even if it is severely damaged. The battery might catch fire or explode.
- ⑨ Unplug the charger from the power outlet before performing routine cleaning or maintenance.
- ⑩ Battery leaks may occur under extreme conditions. If any liquid gets on your skin wash quickly with soap and water. If liquid gets into your eyes, rinse with water for at least 15 minutes immediately. Seek medical attention immediately.
- ⑪ Charge the unit with the charger we provided.
- ⑫ Avoid using this product to vacuum hard, sharp objects, as this may cause damage.

**Note:** The vacuum cleaner adopted thermal protection technology to prevent overheating, will stop working when the item is over-heated.

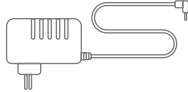
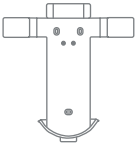
## 2. PACKAGE LIST

Please check and confirm the accessories and parts according to the following sheet before using.

 <p>Main Body*1</p>	 <p>Adjustable Extension Tube*1</p>		 <p>Motorized Floor Brush*1</p>
 <p>Long Crevice Nozzle *1</p>	 <p>2 in 1 Upholstery Brush*1</p>	 <p>Extra Hepa Filter*1</p>	 <p>Charger*1</p>
 <p>Charging Wall Mount*1</p>	 <p>Extra sponge Filter*1</p>	 <p>Cleaning Brush*1</p>	 <p>Quick User Guide*1</p>

## 3. KNOW THE PRODUCT

### 3.1 Product Details

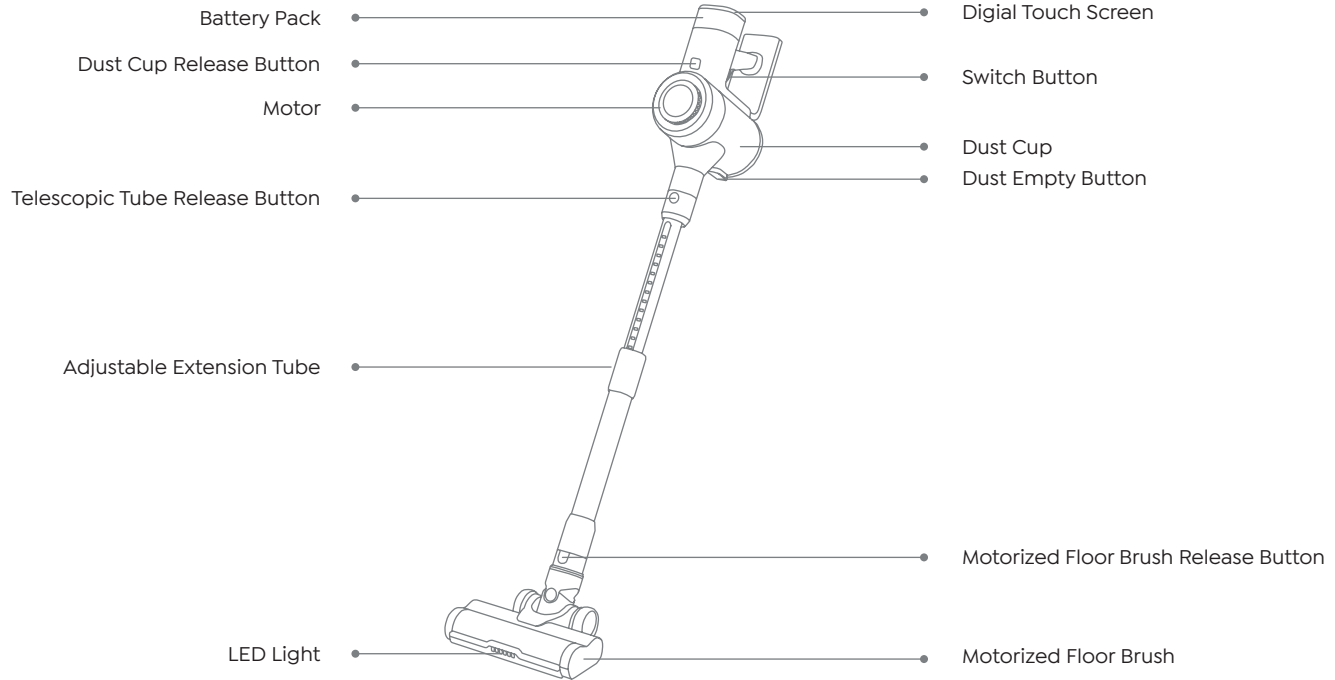

## 3.2 Digital Touch Screen

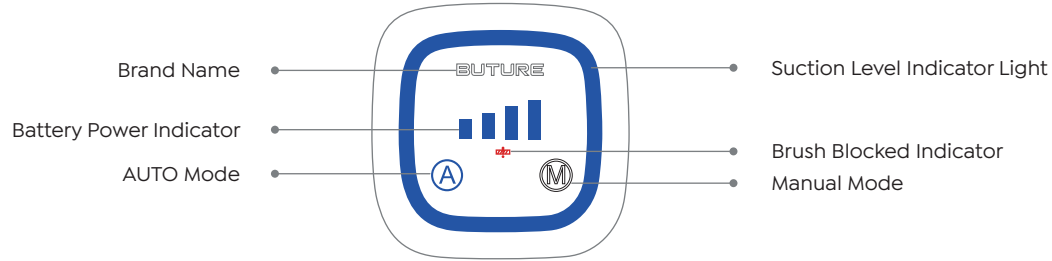

## 3.3 Accessories Function

### 2 in 1 Upholstery Brush

Easy to snap-on design, can help you remove dust and hair on the carpet.



### Mini Cleaning Brush

Remove hair, rubbish, and micro dust on the accessories or filters.



### Long Crevice Nozzle

Remove dust on the hard-to-reach areas like windows, bed feet, gaps between sofa, etc.



### Charging Wall Mount

Fix the vacuum cleaner and accessories on the wall hanger for easy storage and charging.

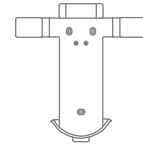

## 4. PRODUCT ASSEMBLY

### 4.1 Install Vacuum Cleaner

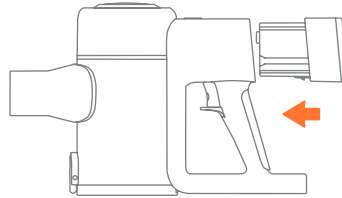

### 4.2 Install the Machine

#### 1. Directly Install Cleaning Accessories

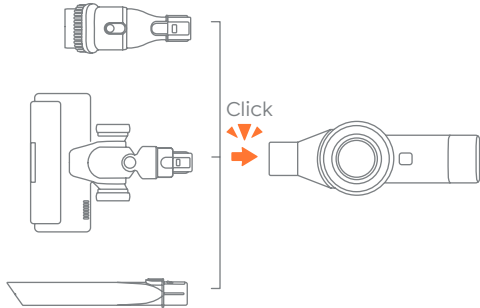

#### 2. Install Extension Tube & Cleaning Accessories

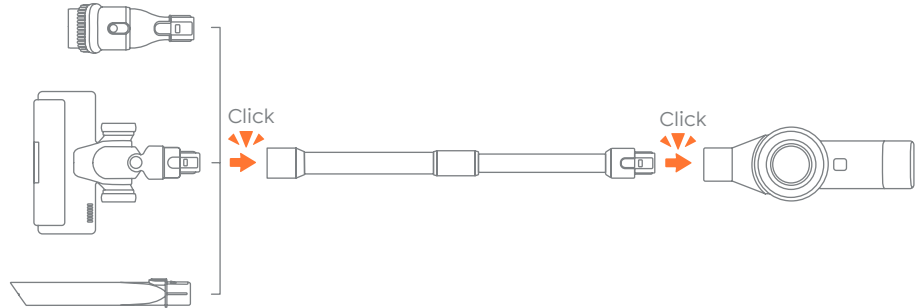



### 4.3 Charging Wall Mount Installation

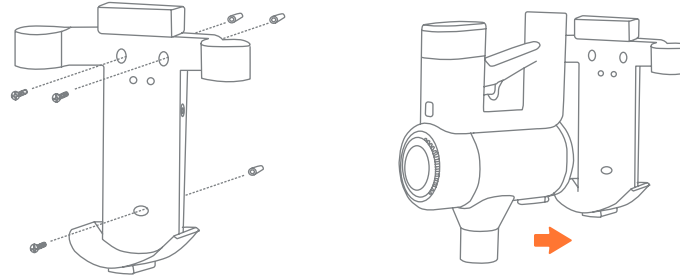

#### **WARNING**

- Please make sure there is no gas, water, or electrical cables and wires behind the mounting area.
- To avoid the dock dropping down, please make sure it must be installed firmly.
- Store appropriately indoors in a dry place. Do not expose the machine to sunlight or freezing temperature. Recommended temperature range: 39.2°F (4°C)-104°F(40°C).

## 5. HOW TO USE

### 5.1 Charging



- When using a new battery or using it for the first time after long-term storage, please fully charge the battery first.
- When storing and not using the vacuum cleaner for a long time, please ensure that it is charged and discharged at least once every three months.

#### • Charging Methods

① Charge the battery directly

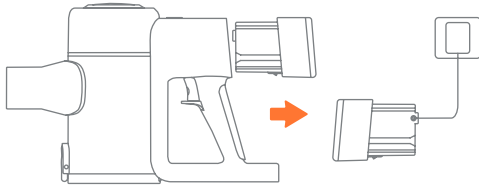

② Charging with Wall Mount

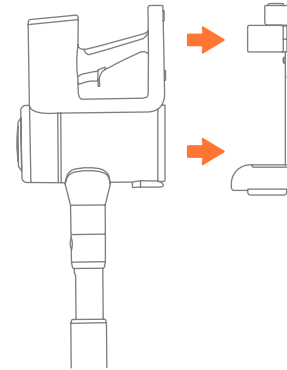

- Battery power indicator



- ▮ 25%
- ▮▮ 50%
- ▮▮▮ 75%
- ▮▮▮▮ 100%

**Charging:** Light will flash blue cyclically and indicate the remaining power.

**Full Charge:** Light will always on.

## 5.2 Operating



**Before each use, make sure that**

- The battery is fully charged, and fixed in place.
- The dust cup and filters are cleaned, and fixed in place.

- Start To Work

Press the switch button to turn it on and it will start MANUAL Mode.

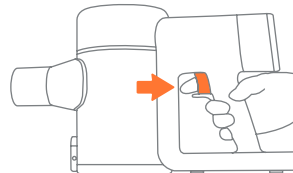

• **Select Cleaning Mode**

① **MANUAL Mode**

Touch the “M” on the display screen to switch between three suction gears of MIN-MID-MAX. The corresponding indicator of suction level is: MIN= blue, MID= purple, MAX= red.

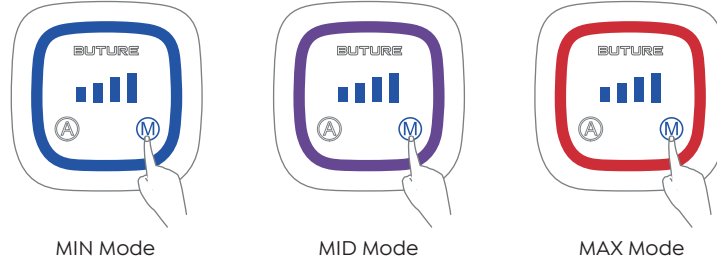

② **AUTO Mode**

Press the “A” button to switch to AUTO mode.

In AUTO mode, the Automatic Load Sensor system automatically changes the motor speed and suction level between carpets and hard floors for energy-efficient powerful cleaning.

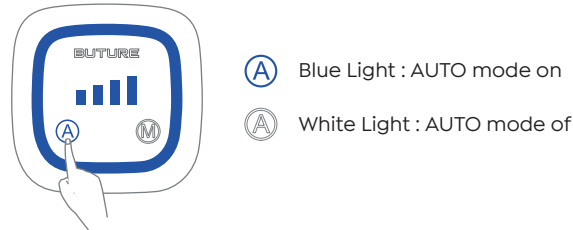

### ③ Abnormal Indicator ▲

When the red light flashing (about 5s) and the motorized floor brush does not work, the motorized floor brush/telescopic tube/dust cup is blocked, please clean it promptly.

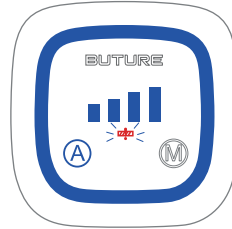

## 6. MAINTENANCE

Tip: Please clean the vacuum cleaner regularly to extend its lifespan.

### 6.1 Main Body Cleaning

- Turn off the power before cleaning the body.
- Please use a neutral detergent, wipe the body with half-wet cloth.
- Please avoid sun exposure and store in a cool and dry place.

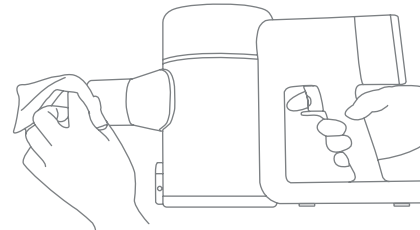

## 6.2 Wash Dust Cup and Filters

### ① Empty Dust Cup

- When using, if the garbage in the dust cup exceeds MAX Line, please empty it in time.



- Press the dust empty button to empty the dust.

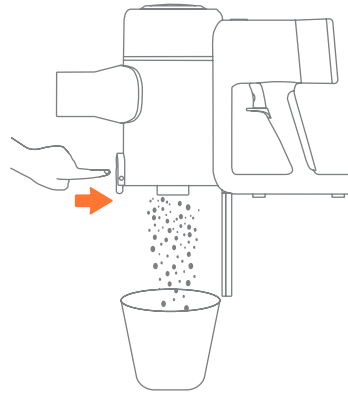

② Remove Dust Cup and Filters

- Remove dust cup from main body.

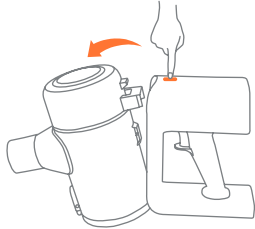

- Rotate clockwise to remove the stainless steel filter.

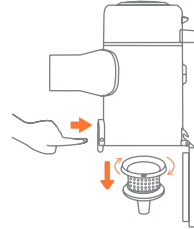

- Remove HEPA filter from main body.

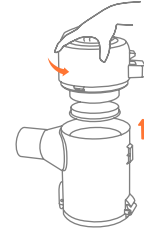

③ Clean and install dust cup/Filters

- Clean dust cup and filters with water. Make sure that the dust cup and filters have dried before use.

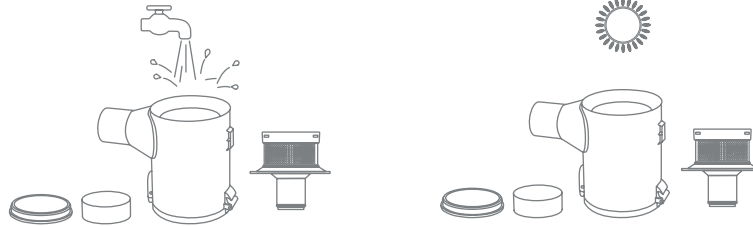

- Installation steps:

1. Twist the stainless steel filter counterclockwise and put it into the dust cup.
2. Put in a sponge strainer.
3. Plug the HEPA filter into the motor.
4. Twist the dust cup clockwise to connect it to the motor.

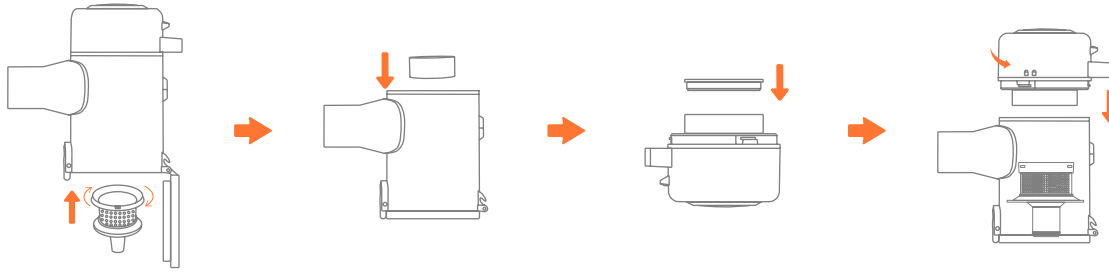

## 6.3 Brush Roller Cleaning

**Tip:** After long periods of use, the bristle may be jammed by hair or similar build-up. It's recommended to clean the brush roller periodically to ensure efficient operation and maintain suction.

- ① Press the release button upwards to remove the brush roller.
- ② To take out the brush roller, and to remove any hair or fibers that have been wrapped around the brush roller. Using the brush cleaning tool to sweep away the trash on the roller.
- ③ The brush roller is washable. Before replacing, check that the brush roller is completely dry.
- ④ Press the brush roller to the brush head and hearing the sounds of locking.

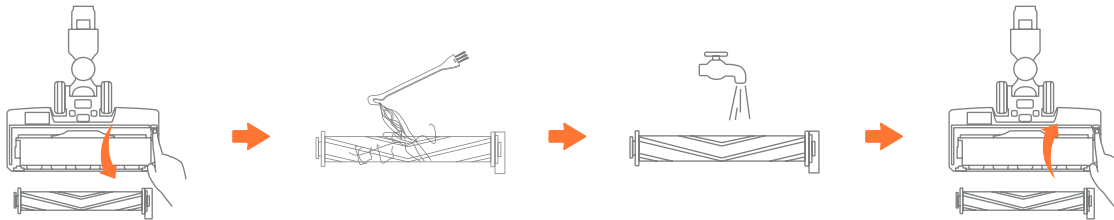



## 7. SPECIFICATION

Product	Cordless Vacuum Cleaner
Model	VC50
Rated Voltage	DC 25.9V
Battery Type	Li-ion
Cleaning Mode	AUTO & MANUAL

## 8. TROUBLESHOOTING

NOTE: If vacuum still does not operate properly, contact Customer Service.

 [tech-support@ibuture.com](mailto:tech-support@ibuture.com)

ISSUE	CAUSE	SOLUTION
Vacuum cleaner not work	<ul style="list-style-type: none"><li>• The product is out of power.</li></ul>	<ul style="list-style-type: none"><li>• Please fully charge the product before using it.</li></ul>
	<ul style="list-style-type: none"><li>• Automatic protection triggered by high temperature caused by blockage.</li></ul>	<ul style="list-style-type: none"><li>• Clean the dust suction port or the HEPA filter, and restart it after cooling down.</li></ul>

ISSUE	CAUSE	SOLUTION
No suction or light suction	Dust cup is full, suction port of the machine is blocked or filter is clogged.	Empty dust cup and clean filters (See Emptying the Dust Cup and Cleaning the Filters sections).
Battery Indicator does not light when charging	<ul style="list-style-type: none"> <li>Main body and adapter are not connected properly.</li> </ul>	<ul style="list-style-type: none"> <li>Check whether the adapter is plugged in.</li> </ul>
	<ul style="list-style-type: none"> <li>Battery is fully charged and no more charging.</li> </ul>	<ul style="list-style-type: none"> <li>Can be used normally.</li> </ul>
Can not charge	<ul style="list-style-type: none"> <li>The battery temperature is too high or too low.</li> </ul>	<ul style="list-style-type: none"> <li>Leave the vacuum and battery to cool for at least 45 minutes, until they return to room temperature.</li> </ul>
	<ul style="list-style-type: none"> <li>Charging indicator does not light up.</li> </ul>	<ul style="list-style-type: none"> <li>Charger is not plugged in.</li> </ul>
The red brush roller Indicator flashes	The brush roller is blocked.	Remove any string, carpet fibers, or hair that may be wrapped around the brush roller.
Power indicator flashes red	Motor may have protection functions such as over-temperature/under-voltage.	Clean the whole machine until it return to room temperature. If the Power Indicator still flashes blue, please contact us. <a href="mailto:tech-support@ibuture.com">tech-support@ibuture.com</a>

## 9. WARRANTY

### 9.1 The 2-Year Warranty

- Our BuTure machine has a 2-year warranty against original defects in material and workmanship, when used for private household purposes in accordance with the BuTure Instruction Manual. To extend the warranty to 3 years, please contact [tech-support@ibuture.com](mailto:tech-support@ibuture.com) in time to activate.
- This warranty provides, at no extra cost to you, all labor and parts necessary to ensure your machine is in proper operating condition during the warranty period.

### 9.2 What is covered?

Only applies to purchases made from authorized retailers of BuTure.  
This warranty will only be valid if the machine is used in the country in which it was sold.

### 9.3 How to claim?

Please keep your proof of purchase. To make a claim under our warranty, you need to provide your original purchase receipt with the purchase date and order number on it.

**If your machine is not functioning properly, or you still have any questions after reading this manual carefully, please feel free to contact us, we will reply to you in 24 hours and try our best to provide you with a satisfactory solution.**

**Email our Customer Service : [tech-support@ibuture.com](mailto:tech-support@ibuture.com)**

# Content

---

<b>1. WARNUNG</b>	<b>19</b>
<b>2. LIEFERUMFANG</b>	<b>20</b>
<b>3. IHR PRODUKT KENNEN</b>	<b>21</b>
3.1 Produkt-Details	21
3.2 Touch-Display	22
3.3 Zubehör Funktion	22
<b>4. DIAGRAMM ZUR PRODUKTMONTAGE</b>	<b>23</b>
4.1 Installieren Sie den Akku	23
4.2 Installieren Sie das Gerät	23
4.3 Installieren Sie die Wandhalterung	24
<b>5. VERWENDUNG</b>	<b>25</b>
5.1 Aufladen	25
5.2 Betrieb	26
<b>6. WARTUNG</b>	<b>28</b>
6.1 Hauptkörperreinigung	28
6.2 Abwaschen Sie den Staubbecher & Filters	29
6.3 Reinigung von Bürstenrollen	31
<b>7. SPECIFICATION</b>	<b>32</b>
<b>8. FEHLERSUCHE</b>	<b>32</b>
<b>9. GARANTIE</b>	<b>34</b>

# 1. WARNUNG









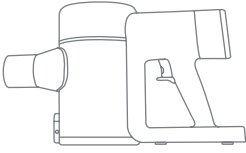

Vielen Dank, dass Sie sich für den Akku Staubsauger VC50. Bevor Sie dieses Gerät verwenden, lesen Sie bitte zuerst die folgende Sicherheitswarnung und ergreifen Sie Sicherheitsmaßnahmen, um Fehlfunktionen durch unsachgemäßen Betrieb zu vermeiden.

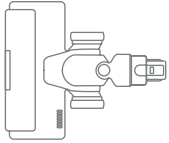
- ① Dieses BUTURE Gerät ist nicht dafür bestimmt, durch Personen (einschließlich Kinder) mit eingeschränkten physischen, sensorischen oder geistigen Fähigkeiten oder mangels Erfahrung und mangels Wissen benutzt zu werden, es sei denn, sie werden durch eine für ihre Sicherheit zuständige Person beaufsichtigt oder erhalten von ihren Anweisungen, wie das Gerät zu benutzen ist.
- ② NUR für trockene Standorte geeignet. Nicht auf nassen Oberflächen verwenden. Fassen Sie keine Teile des Steckers oder des Geräts mit nassen Händen an. Lagern Sie das Gerät an einem trockenen Ort in Innenräumen.
- ③ Nicht mit einem beschädigten Ladegerät oder Kabel verwenden. Wenn die Maschine nicht ordnungsgemäß funktioniert, wenn sie fallen gelassen, beschädigt, im Freien gelassen oder ins Wasser gefallen ist, verwenden Sie das BUTURE-Supportteam (tech-support@ibuture.com) nicht und wenden Sie sich nicht an dieses.
- ④ Nicht zum Aufnehmen brennbarer oder brennbarer Flüssigkeiten wie Benzin oder in Bereichen verwenden, in denen sie oder ihre Dämpfe vorhanden sein können.
- ⑤ Schalten Sie den Netzschalter aus, bevor Sie den Adapter einstecken oder ausstecken.
- ⑥ Nehmen Sie keine brennenden oder rauchenden Gegenstände wie Zigaretten, Streichhölzer oder heiße Asche auf.
- ⑦ Nicht ohne Staubbecher und Filter verwenden. Waschen Sie sich nach der Benutzung des Staubsaugers die Hände.
- ⑧ FEUERWARNUNG - Stellen Sie dieses Gerät nicht auf oder in der Nähe eines Herdes oder einer anderen heißen Oberfläche auf und verbrennen Sie es nicht, auch wenn es schwer beschädigt ist. Die Batterie kann sich entzünden oder explodieren.
- ⑨ Wenn Ihr Staubsauger voll aufgeladen ist, gereinigt oder repariert werden muss, ziehen Sie bitte rechtzeitig den Netzstecker und ziehen Sie nicht am Netzkabel.
- ⑩ Unter extremen Bedingungen kann die Batterie auslaufen. Wenn Flüssigkeit auf Ihre Haut gelangt, waschen Sie sie schnell mit Wasser und Seife. Wenn Flüssigkeit in Ihre Augen gelangt, spülen Sie die Augen sofort mindestens 15 Minuten lang gründlich mit Wasser. Suche medizinische Behandlung.
- ⑪ Dieses BUTURE Gerät ist nicht dafür bestimmt, durch Personen (einschließlich Kinder) mit eingeschränkten physischen, sensorischen oder geistigen Fähigkeiten oder mangels Erfahrung und mangels Wissen benutzt zu werden, es sei denn, sie werden durch eine für ihre Sicherheit zuständige Person beaufsichtigt oder erhalten von ihren Anweisungen, wie das Gerät zu benutzen ist.
- ⑫ Nicht zum Aufnehmen von harten Gegenständen wie Glasschlacke, Nägeln usw. Verwenden keine Teile des Steckers oder des Geräts mit nassen Händen an. Lagern Sie das Gerät an einem trockenen Ort in Innenräumen.

**Hinweis:** Der Staubsauger verfügt über einen Übertemperaturschutz, um eine Überhitzung zu verhindern. Er hört auf zu arbeiten, wenn das Gerät überhitzt ist.

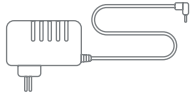
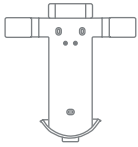
## 2. LIEFERUMFANG

Bitte überprüfen und bestätigen Sie das Zubehör und die Teile gemäß dem folgenden Blatt, bevor Sie es verwenden.

 <p>Hauptkörper*</p>	 <p>Teleskoprohr *1</p>		 <p>Elektrische Bodenbürste*1</p>
 <p>Fugendüse*1</p>	 <p>2-in-1-Bürste*1</p>	 <p>Extra mitgelieferte HEPA-Filter*1</p>	 <p>Ladegerät *1</p>
 <p>Wandhalterung zum Aufladen*1</p>	 <p>Extra mitgelieferte Schwammfilter*1</p>	 <p>Mini Reinigungsbürste*1</p>	 <p>Kurzanleitung*1</p>

## 3. IHR PRODUKT KENNEN

### 3.1 Produkt-Details

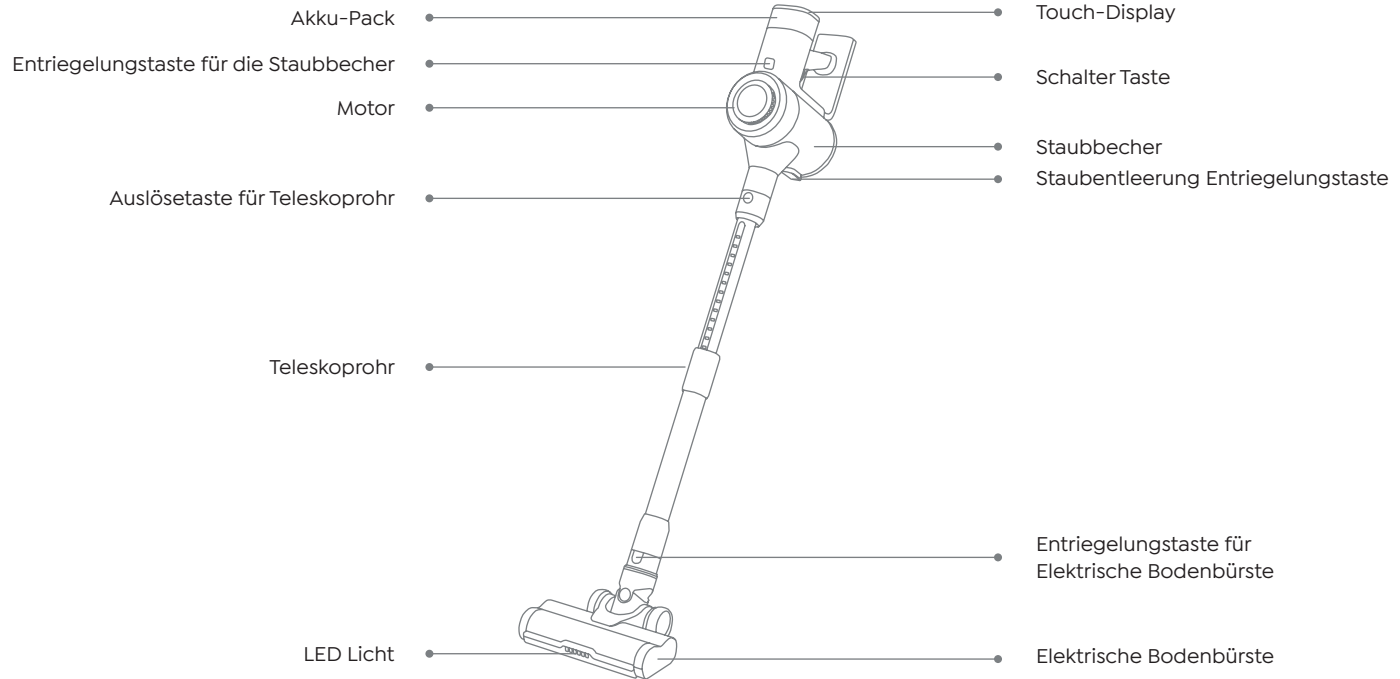

## 3.2 Touch-Display

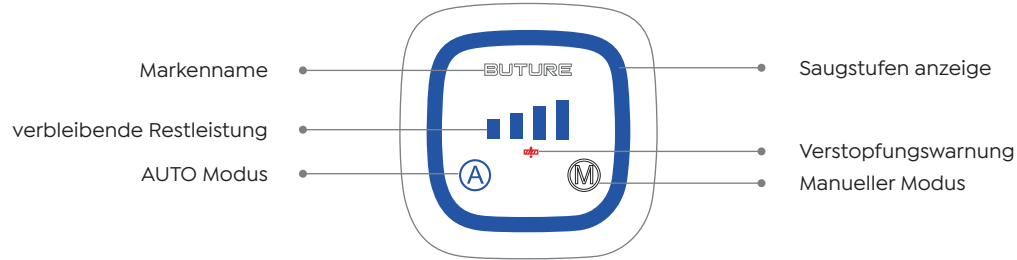

## 3.3 Zubehör Funktion

### 2-in-1-Bürste

Einfaches Design zum Aufschnappen.  
Kann Ihnen helfen, Staub und Haare vom Teppich.



### Mini Reinigungsbürste

Entfernen Sie Haare, Mull und Mikrostaub vom Bürstenschaft, um den Bürstenkopf sauber zu halten.



### Fugendüse

Entfernen Sie Staub an schwer zugänglichen Stellen wie Fenstern, Bettfein, Zwischenräumen zwischen Tischen und Stühlen, etc.



### Wandhalterung mit Ladefunktion

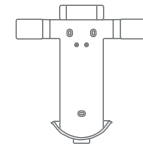



## 4. DIAGRAMM ZUR PRODUKTMONTAGE

### 4.1 Installieren Sie den Akku

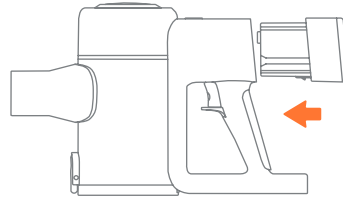

### 4.2 Installieren Sie das Gerät

1. Direktes Installieren des Reinigungszubehörs

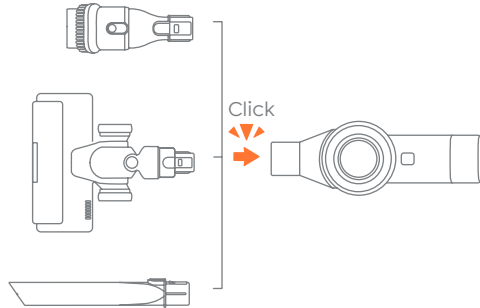

2. Montieren Sie das Verlängerungsrohr und das Reinigungszubehör

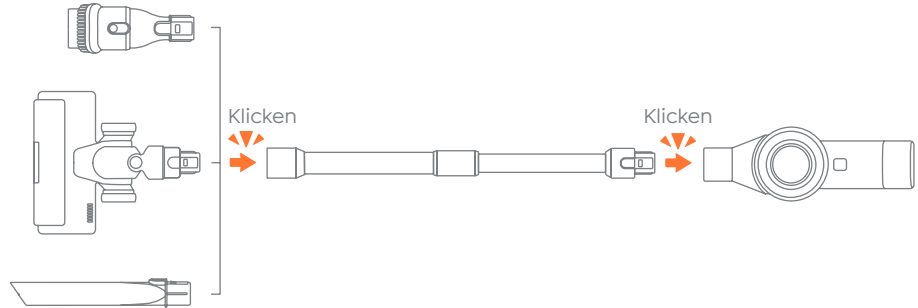

### 4.3 Installieren Sie die Wandhalterung

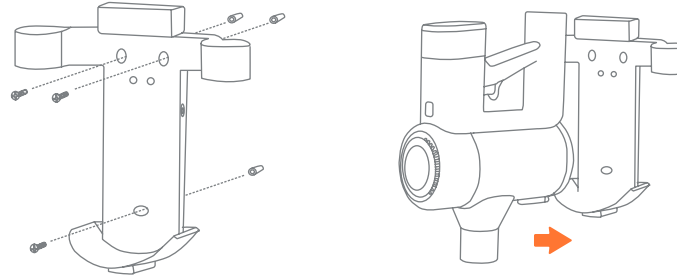

#### **Awarnung**

- Achten Sie darauf, dass sich hinter dem Montagebereich keine Gas, Wasseroder Elektrokabel und leitungen befinden.
- Um ein Herunterfallen des Docks zu vermeiden, müssen Sie darauf achten, dass es fest installiert ist.

## 5. VERWENDUNG

### 5.1 Aufladen



- Wenn Sie einen neuen Akku verwenden oder ihn nach längerer Lagerung zum ersten Mal verwenden, laden Sie den Akku bitte zuerst vollständig auf.
- Wenn Sie den Staubsauger längere Zeit lagern und nicht benutzen, stellen Sie bitte sicher, dass er mindestens alle drei Monate geladen und entladen wird.

#### • Lademethode

① Laden Sie den Akku direkt auf

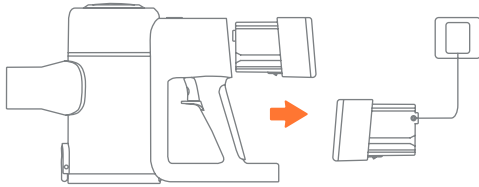

② Zum Aufladen an die Wandhalterung hängen

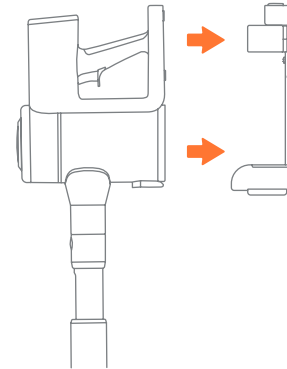

• Batterie-Anzeige



- ▮ 25%
- ▮▮ 50%
- ▮▮▮ 75%
- ▮▮▮▮ 100%

**Aufladung:** Die LED ist ein blinkendes blaues Licht.

**Volle Aufladung:** Die LED ist ein solides blaues Licht.

5.2 Betrieb



**Stellen Sie vor der Verwendung sicher, dass**

- Der Akku ist vollständig geladen und fest eingebaut.
- Der Staubbecher und die Filter werden gereinigt, getrocknet und fixiert.
- Entfernen Sie den Transparente Folie aus dem Display.

• Start zur Arbeit

Drücken Sie den Schalter Taste, es beginnt im MANUAL Modus zu saugen.

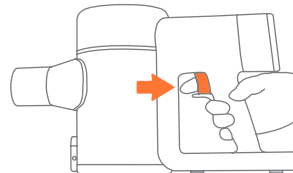

## • Auswahl des Reinigungsmodus

### ① MANUELLER Modus

Berühren Sie das "M" auf dem Display, um zwischen den drei Absaugung des MIN-MID-MAX zu wechseln. Die entsprechenden Saugstufen anzeige sind: MIN=blau, MID=lila, MAX=rot.

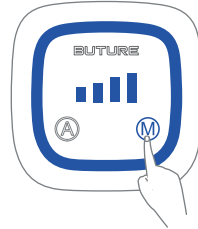

MIN Modus

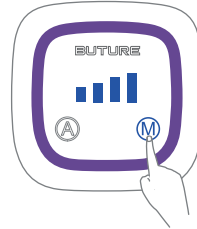

MID Modus

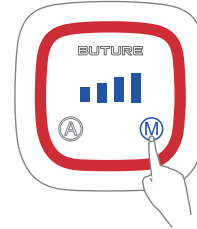

MAX Modus

### ② AUTO-Modus

Drücken Sie die Taste "A", um in den AUTO-Modus zu wechseln.

Im AUTO-Modus wechselt das automatische Lastsensormotorsystem automatisch die Motordrehzahl und die Saugstärke zwischen Teppichen und Hartböden, um eine energieeffiziente, kraftvolle Reinigung zu gewährleisten.

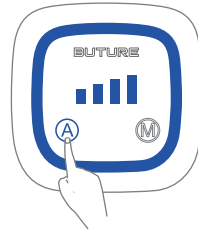

Blaues Licht: AUTO-Modus eingeschaltet



Weißes Licht: AUTO-Modus aus

### ③ Anomalien-Anzeige ⚠

Wenn das rote Licht aufleuchtet und blinkt (ca. 5s), Elektrische Bodenbürste funktionieren nicht, zeigt es an, dass die Elektrische Bodenbürste/Teleskoprohr/Staubbecher verstopft ist, bitte reinigen Sie die es rechtzeitig.

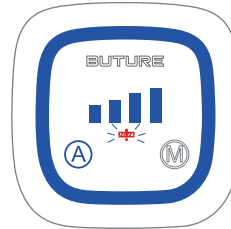

## 6. WARTUNG

Tipp: Bitte reinigen Sie ihn regelmäßig, um die Lebensdauer des Staubsaugers zu verlängern.

### 6.1 Hauptkörperreinigung

- Schalten Sie die Stromversorgung aus, bevor Sie das Gehäuse reinigen.
- Bitte verwenden Sie ein neutrales Reinigungsmittel, wischen Sie den Körper mit einem halbnassen Tuch ab.
- Bitte Sonneneinstrahlung vermeiden und kuhl und trocken lagern.

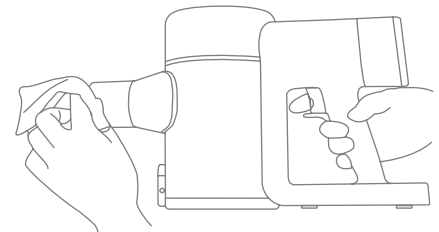

## 6.2 Abwaschen Sie den Staubbecher & Filters

① Entleeren Sie den Staubbecher

- Wenn der Abfälle im Staubbehälter die MAX-Linie überschreitet, leeren Sie ihn bitte rechtzeitig.



- Drücken Sie die Staubentleerung Taste, um den Abfälle zu entleeren.

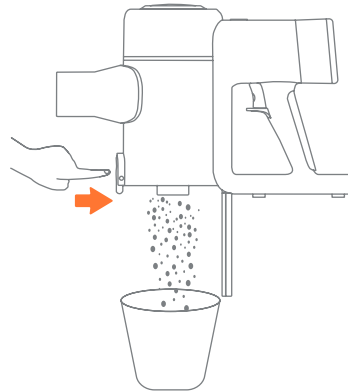

② Entfernen Sie den Staubbecher und Filter

- Entfernen Sie den Staubbecher vom Hauptkörper.

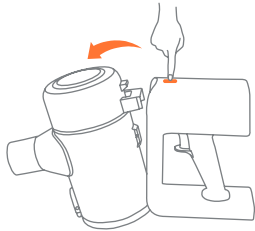

- Drehen Sie sich im Uhrzeigersinn, um den Edelstahlfilter zu entfernen.

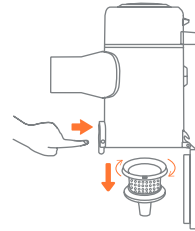

- Schrauben Sie den Staubbecher gegen den Uhrzeigersinn ab und entfernen Sie den Hepa- und Schwammfilter.

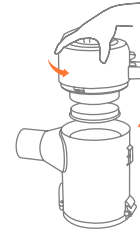

③ Abwaschen & Entleeren Sie den Staubbecher und Filters

- Waschen Sie Staubbecher und Filter. Stellen Sie sicher, dass beide vor der Installation vollständig trocken sind.

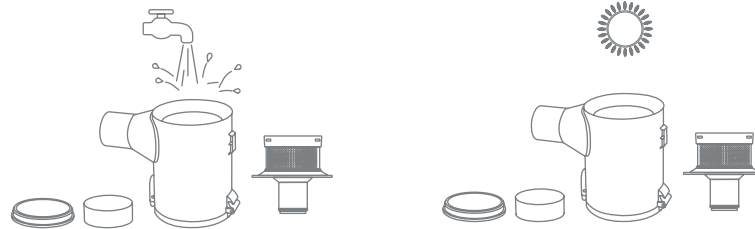

• Installationsmethode

1. Drehen Sie den Edelstahlfilter gegen den Uhrzeigersinn und legen Sie ihn in den Staubbecher.
2. In einen Schwammfilter geben.
3. Schließen Sie den HEPA-Filter an den Motor an.
4. Drehen Sie den Staubbecher im Uhrzeigersinn, um ihn an den Motor anzuschließen.



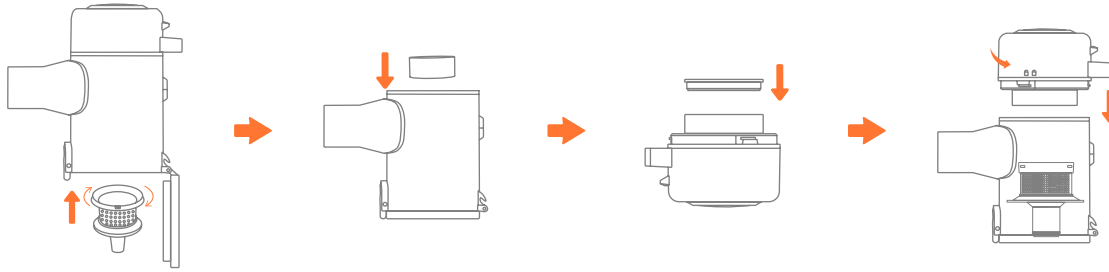

### 6.3 Reinigung von Bürstenrollen

**Tip:** Nach längerem Gebrauch kommen die Borsten durch Haare Oder ähnliche Ablagerungen verklemmt werden. Es wird empfohlen, die Bürstenwalze regelmäßig zu reinigen, um einen effizienten Betrieb zu gewährleisten und die Saugleistung aufrechtzuerhalten.

- ① Drücken Sie die Entriegelungsknopf nach oben, um die Bürstenwalze zu entfernen.
- ② Verwenden Sie das Mini Reinigungsbürste, um Haare und Müll von den Walzen wegzufegen.
- ③ Die Bürstenwalze ist waschbar. Überprüfen Sie vor der Installation, ob die Bürstenwalze vollständig trocken ist.
- ④ Legen Sie die Bürstenwalze in die Elektrische Bodenbürste.

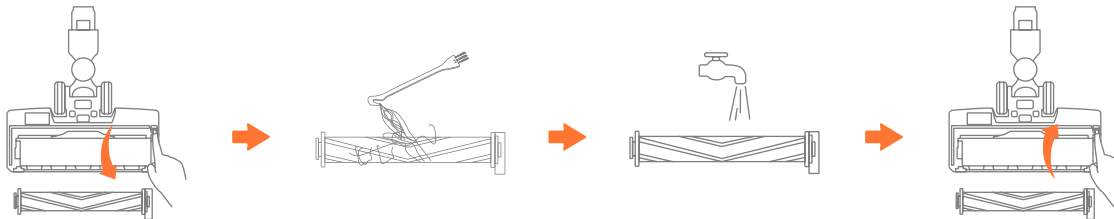

## 7. SPECIFICATION

Produkt	Kabelloser Staubsauger
Modell	VC50
Nennspannung	DC 25.9V
Akku-Typ	Li-ion
Reinigungsmodi	AUTO & MANUAL

## 8. FEHLERSUCHE

HINWEIS: Wenn das Vakuum immer noch nicht richtig funktioniert, wenden Sie sich an den Kundendienst.

 [tech-support@ibuture.com](mailto:tech-support@ibuture.com)

ISSUE	URSACHE	LÖSUNG
Das Vakuum schaltet sich von selbst aus	<ul style="list-style-type: none"><li>• Das Produkt ist ohne Strom.</li></ul>	<ul style="list-style-type: none"><li>• Lösung Bitte laden Sie das</li><li>• Produkt vollständig auf bevor Sie es benutzen.</li></ul>
	<ul style="list-style-type: none"><li>• Automatischer Schutz</li><li>• ausgelöst durch hohe Temperatur verursacht durch Verstopfung.</li></ul>	<ul style="list-style-type: none"><li>• Reinigen Sie die Staubansaugöffnung oder den HEPA-Filter, und starten Sie es nach dem Abkühlen.</li></ul>

ISSUE	URSACHE	LÖSUNG
Keine oder geringe Saugleistung	Der Staubbehälter ist voll, die Saugöffnung der Maschine ist verstopft oder der Filter ist verstopf.	Leeren Sie den Staubbehälter und reinigen Sie die Filter (Siehe Abschnitte Entleeren des Staubbehälters und Reinigung der Filter).
Akku-Anzeige leuchtet leuchtet beim Laden nicht	<ul style="list-style-type: none"> <li>• Hauptkörper und Adapter sind nicht richtig verbunden.</li> </ul>	<ul style="list-style-type: none"> <li>• Prüfen Sie, ob der Adapter eingesteckt ist.</li> </ul>
	<ul style="list-style-type: none"> <li>• Der Akku ist vollständig geladen und wird nicht mehr geladen.</li> </ul>	<ul style="list-style-type: none"> <li>• Kann normal verwendet werden.</li> </ul>
Kann nicht geladen werden	<ul style="list-style-type: none"> <li>• Die Temperatur der Batterie ist zu hoch oder zu niedrig.</li> </ul>	<ul style="list-style-type: none"> <li>• Lassen Sie das Vakuum und die Batterie mindestens 45 Minuten lang abkühlen, bis sie wieder Raumtemperatur erreicht haben.</li> </ul>
	<ul style="list-style-type: none"> <li>• Die Ladeanzeige leuchtet nicht leuchtet nicht.</li> </ul>	<ul style="list-style-type: none"> <li>• Das Ladegerät ist nicht eingesteckt.</li> </ul>
Die rote Bürstenrollen-Anzeige blinkt	Die Bürstenwalze ist blockiert.	Entfernen Sie alle Schnüre, Teppichfasern oder Haare die sich möglicherweise um die Bürstenwalze gewickelt haben.
Die Stromanzeige blinkt rot	Der Motor hat möglicherweise Schutzfunktionen wie Übertemperatur/Unterspannung	Reinigen Sie das gesamte Gerät, bis es wieder auf Raumtemperatur ist. Wenn die Betriebsanzeige immer noch blau blinkt, kontaktieren Sie uns bitte. <a href="mailto:tech-support@ibuture.com">tech-support@ibuture.com</a>

## 9. GARANTIE

### 9.1 Die 2-Jahres-Garantie

- Ihr BUTURE Gerät hat eine 2-Jahres-Garantie gegen Original-Material- und Verarbeitungsfehler, wenn es für private Haushaltszwecke in Übereinstimmung mit der BUTURE Gebrauchsanweisung verwendet wird. Um die Garantie auf 3 Jahre zu verlängern, wenden Sie sich bitte rechtzeitig an [tech-support@ibuture.com](mailto:tech-support@ibuture.com), um sie zu aktivieren.
- Diese Garantie umfasst ohne zusätzliche Kosten für Sie alle Arbeitsleistungen und Teile, die erforderlich sind, um sicherzustellen, dass sich Ihr Gerät während der Garantiezeit in einem ordnungsgemäßen Betriebszustand befindet.

### 9.2 WAS ABGEDECKT IST?

Gilt nur für Einkäufe bei autorisierten Händlern von BUTURE.

Diese Garantie ist nur gültig, wenn das Gerät in dem Land verwendet wird, in dem es verkauft wurde.

### 9.3 WIE BENUTZEN?

Bitte bewahren Sie Ihren Kaufbeleg auf. Um einen Anspruch unter unserer uneingeschränkten Garantie geltend zu machen, müssen Sie Ihren Originalkaufbeleg mit dem Kaufdatum und der Bestellnummer darauf vorlegen.

Wenn Ihr Gerät nicht richtig funktioniert Oder Sie nach dem sorgfältigen Lesen dieser Anleitung noch Fragen haben, können Sie sich gerne an uns wenden, wir werden unser Bestes tun, um Ihnen eine zufriedenstellende Lösung zu bieten.

**KundendienstE-Mail : [tech-support@ibuture.com](mailto:tech-support@ibuture.com)**

# Content

---

<b>1. AVERTISSEMENT</b>	<b>36</b>
<b>2. LISTE DES PAQUETS</b>	<b>37</b>
<b>3. CONNAÎTRE VOTRE PRODUIT</b>	<b>38</b>
3.1 détails du produit	38
3.2 Écran tactile numérique	39
3.3 Accessoires Fonction	39
<b>4. ASSEMBLAGE DU PRODUIT</b>	<b>40</b>
4.1 Installation de la batterie	40
4.2 Installer la machine	40
4.3 Installer le support mural rechargeable	41
<b>5. MODE D'EMPLOI</b>	<b>42</b>
5.1 Chargement	42
5.2 Fonctionnement	43
<b>6. MAINTENANCE</b>	<b>45</b>
6.1 Nettoyage du corps principal	45
6.2 Laver la coupe à poussière et les filtres	46
6.3 Nettoyage des rouleaux de brosse	48
<b>7. SPÉCIFICATION</b>	<b>49</b>
<b>8. FEHLERSUCHE</b>	<b>49</b>
<b>9. GARANTIE</b>	<b>51</b>

# 1. AVERTISSEMENT









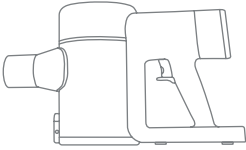

Nous vous remercions d'avoir acheté l'aspirateur sans fil BuTure VC50. Avant d'utiliser cet appareil, veuillez d'abord lire l'avertissement de sécurité suivant et prendre des mesures de protection pour éviter les dysfonctionnements causés par une mauvaise utilisation.

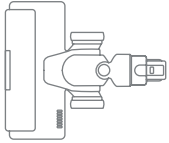
- ① Cet appareil BuTure n'est pas destiné à être utilisé par des personnes (y compris les enfants) dont les capacités physiques, sensorielles ou mentales sont réduites, ou qui manquent d'expérience et de connaissances, à moins qu'elles n'aient été supervisées ou instruites par une personne responsable concernant l'utilisation de l'appareil afin de s'assurer qu'elles peuvent l'utiliser en toute sécurité.
- ② Convient uniquement pour les endroits secs. Ne pas utiliser ou stocker à l'extérieur avec des surfaces humides. Ne manipulez aucune partie de la fiche ou de l'appareil avec des mains mouillées. Stocker correctement dans un endroit sec à l'intérieur.
- ③ N'utilisez pas un câble ou une prise endommagés. Si l'appareil ou le chargeur ne fonctionnent pas correctement, s'ils sont tombés, endommagés, manqués ou tombés dans l'eau, veuillez contacter l'équipe après-vente de BuTure via tech-support@ibuture.com pour obtenir de l'aide.
- ④ N'aspirez pas de liquides inflammables ou combustibles, tels que l'essence, et ne les utilisez pas dans des zones où des liquides peuvent être présents.
- ⑤ Mettez l'interrupteur d'alimentation hors tension avant de brancher ou de débrancher l'adaptateur.
- ⑥ N'aspirez rien qui brûle ou qui fume, comme des cigarettes, des allumettes ou des cendres chaudes.
- ⑦ N'utilisez pas l'appareil sans filtre ni coupe-poussière pour éviter d'endommager le moteur et de contaminer l'air. Se laver les mains après avoir utilisé l'aspirateur.
- ⑧ **AVERTISSEMENT CONCERNANT LES INCENDIES** : ne placez pas ce produit sur ou près d'une cuisinière ou de toute autre surface chaude et n'incinerez pas cet appareil même s'il est gravement endommagé. La batterie pourrait prendre feu ou exploser.
- ⑨ Débranchez le chargeur de la prise de courant avant d'effectuer un nettoyage ou un entretien de routine.
- ⑩ Des fuites de la batterie peuvent se produire dans des conditions extrêmes. Si du liquide entre en contact avec votre peau, lavez-la rapidement à l'eau et au savon. Si du liquide entre en contact avec vos yeux, rincez-les immédiatement à l'eau pendant au moins 15 minutes. Consultez immédiatement un médecin.
- ⑪ Chargez l'appareil avec le chargeur que nous avons fourni.
- ⑫ Évitez d'utiliser ce produit pour aspirer des objets durs et pointus, car cela pourrait l'endommager.

**Remarque:** l'aspirateur a adopté une technologie de protection thermique pour éviter la surchauffe, il s'arrête de fonctionner lorsque l'article est surchauffé.

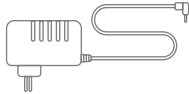
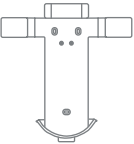
## 2. LISTE DES PAQUETS

Veillez vérifier et confirmer les accessoires et les pièces selon la fiche suivante avant de les utiliser.

 <p>Corps principal*1</p>	 <p>Tube télescopique réglable*1</p>		 <p>Tête de brosse motorisée*1</p>
 <p>Buse longue crevasse*1</p>	 <p>Brosse à rembourrage 2 en 1*1</p>	 <p>Filtre Hepa supplémentaire*1</p>	 <p>Chargeur*1</p>
 <p>Support mural rechargeable*1</p>	 <p>Filtre éponge supplémentaire*1</p>	 <p>Mini-brosse de nettoyage*1</p>	 <p>Guide d'utilisation rapide*1</p>

## 3. CONNAÎTRE VOTRE PRODUIT

### 3.1 détails du produit

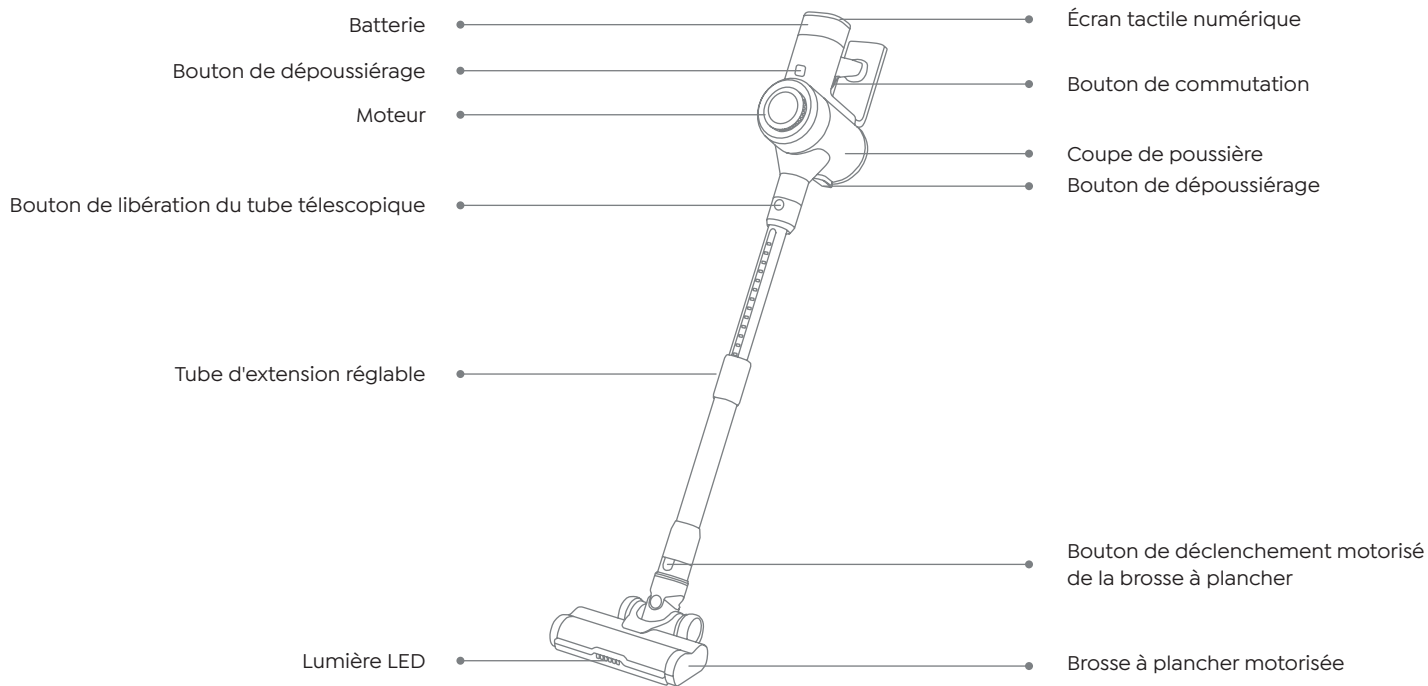



## 3.2 Écran tactile numérique

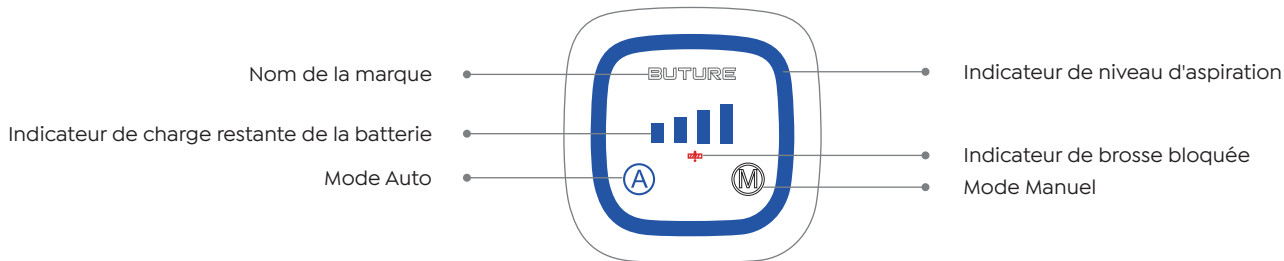

## 3.3 Accessoires Fonction

### Brosse à rembourrage 2 en 1

Conception facile à enclencher, peut vous aider à enlever la poussière et les cheveux sur le tapis.



### Mini-brosse de nettoyage

Enlève les cheveux, les débris et les micro-poussières sur les accessoires ou les filtres.



### Long Duceur Plat

Enlève la poussière sur les zones difficiles à atteindre comme les fenêtres, les pieds de lit, les espaces entre les canapés, etc.



### Support Mural de Chargement

Fixez l'aspirateur et les accessoires sur le montant mural pour faciliter le rangement et le chargement.

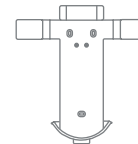

## 4. ASSEMBLAGE DU PRODUIT

### 4.1 Installation de la batterie

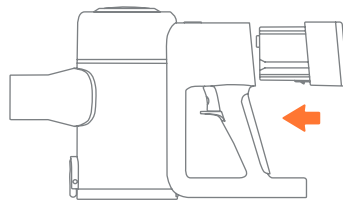

### 4.2 Installer la machine

1. Installer directement les accessoires de nettoyage

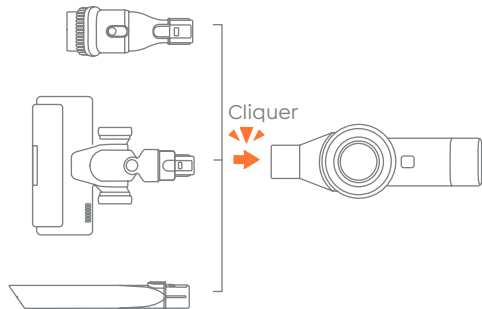

2. Installer le tube d'extension et les accessoires de nettoyage

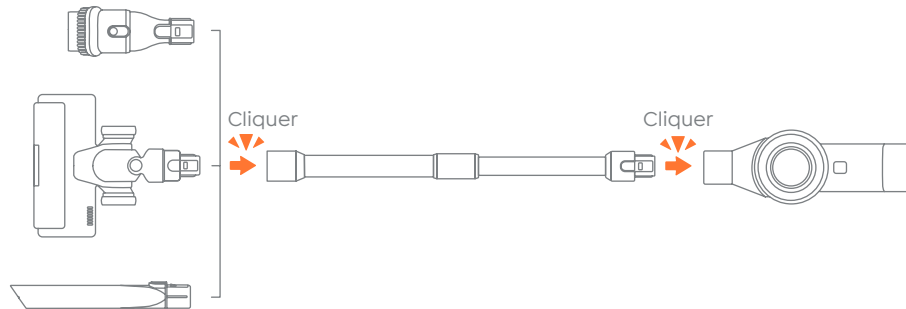

### 4.3 Installer le support mural rechargeable

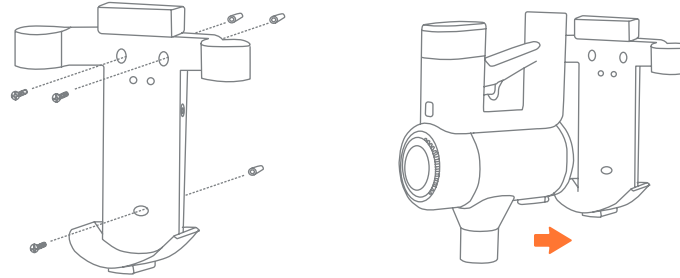

## AVERTISSEMENT

- Veuillez vous assurer qu'aucun câble ou fil de gaz, d'eau ou d'électricité ne se trouve derrière la zone de montage.
- Afin d'éviter que la station d'accueil ne tombe, veillez à ce qu'elle soit installée fermement.
- Stockez l'appareil correctement à l'intérieur, dans un endroit sec. N'exposez pas l'appareil à la lumière directe du soleil ou à des températures négatives. Plage de température recommandée : 39,2°F (4°C)-104°F (40°C).

## 5. MODE D'EMPLOI

### 5.1 Chargement



- Si vous utilisez une nouvelle batterie ou si vous l'utilisez pour la première fois après un stockage prolongé, veuillez d'abord charger complètement la batterie.
- Lorsque vous stockez l'aspirateur et que vous ne l'utilisez pas pendant une longue période, veuillez à ce qu'il soit chargé et déchargé au moins une fois tous les trois mois.

#### • Charging Methods

① Chargez la batterie directement

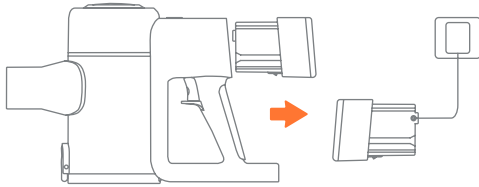

② Charge à travers le support mural

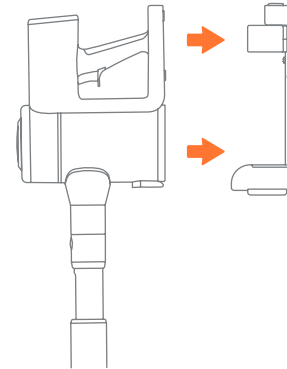

- Indicateur de charge de la batterie

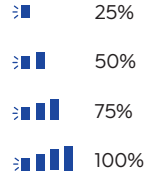

**Chargé:** La lumière clignote en bleu de façon cyclique et indique la puissance restante.

**Charge Complète:** le voyant est toujours allumé.

## 5.2 Fonctionnement



### Avant chaque utilisation, assurez-vous que

- La batterie est complètement chargée et fixée en place.
- Le coupe de poussière et les filtres sont nettoyés, et fixés en place.
- Veuillez décoller le film sur l'écran d'affichage.

- Commencez à travailler

Appuyez sur le bouton de l'interrupteur pour l'allumer et il démarrera en mode MANUEL

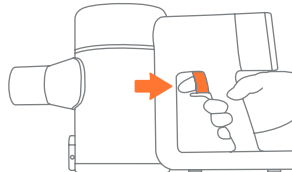

• Sélectionnez le mode de nettoyage

① Mode MANUAL

Touchez le "M" sur l'écran d'affichage pour basculer entre les trois vitesses d'aspiration MIN-MID-MAX. L'indicateur correspondant du niveau d'aspiration est : MIN= bleu, MID= violet, MAX= rouge.

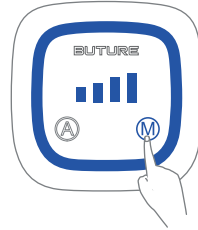

MIN Mode

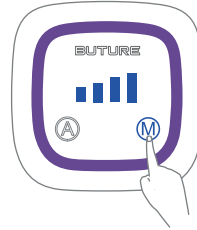

MID Mode

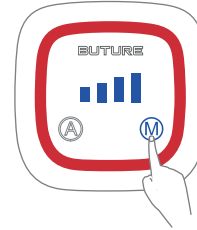

MAX Mode

② Mode AUTO

Appuyez sur le bouton "A" pour passer en mode AUTO.

En mode AUTO, le système de capteur de charge automatique modifie automatiquement la vitesse du moteur et le niveau d'aspiration entre les tapis et les sols durs pour un nettoyage puissant et économe en énergie.

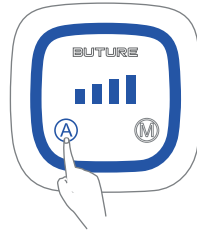

Lumière bleue: mode automatique activé



Lumière blanche: mode auto

③ Indicateur d'anomalie ▲

Lorsque le voyant rouge clignote (environ 5s) et que la brosse à plancher motorisée ne fonctionne pas, la brosse à plancher motorisée/le tube télescopique/le godet à poussière sont bloqués, veuillez les nettoyer rapidement.

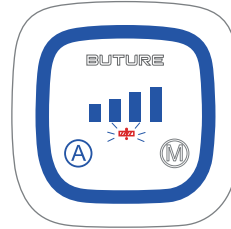

## 6. MAINTENANCE

Conseil: Veuillez nettoyer l'aspirateur régulièrement pour prolonger sa durée de vie.

### 6.1 Nettoyage du corps principal

- Éteignez l'appareil avant de le nettoyer.
- Veuillez utiliser un détergent neutre et essuyer le corps avec un chiffon à moitié humide.
- Évitez l'exposition au soleil et stockez dans un endroit frais et sec.

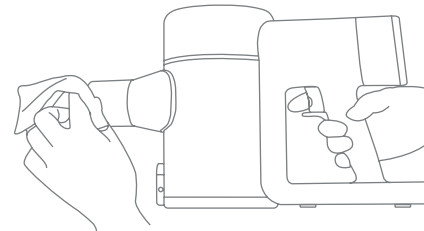

## 6.2 Laver la coupe à poussière et les filtres

### ① Coupe de poussière vide

- Lors de l'utilisation, si les déchets contenus dans le bac à poussière dépassent la ligne MAX, veuillez les vider à temps.



- Appuyez sur le bouton de vidange de la poussière pour vider la poussière.

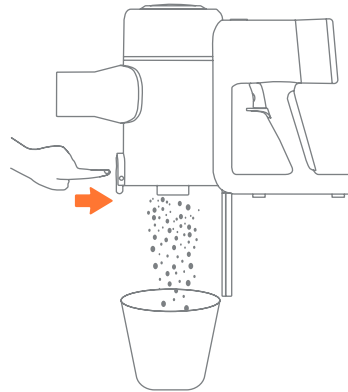



② Laver la coupe à poussière et les filtres

- Retirez le godet à poussière du corps principal.

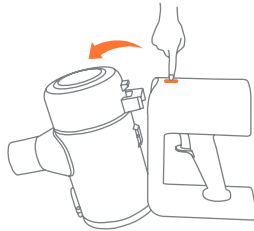

- Tournez dans le sens des aiguilles d'une montre pour retirer le filtre en acier inoxydable.

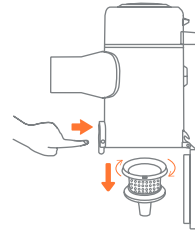

- Tournez le godet à poussière dans le sens inverse des aiguilles d'une montre pour retirer le filtre Hepa et le filtre éponge.

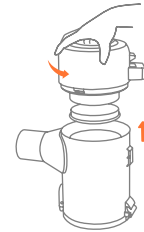

③ Nettoyer et installer les filtres et les coupelles à poussière

- Nettoyez le coupe de poussière et les filtres avec de l'eau. Assurez-vous que le coupe de poussière et les filtres ont séché avant de les utiliser.

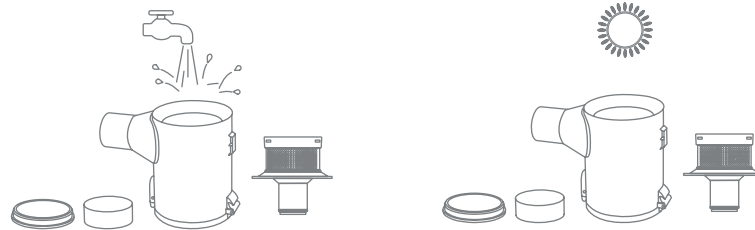

• Étapes d'installation

1. Tourner le filtre en acier inoxydable dans le sens inverse des aiguilles d'une montre et le mettre dans le godet à poussière.
2. Mettre une crépine en éponge
3. Brancher le filtre HEPA sur le moteur.
4. Tourner la coupe à poussière dans le sens des aiguilles d'une montre pour la connecter au moteur.

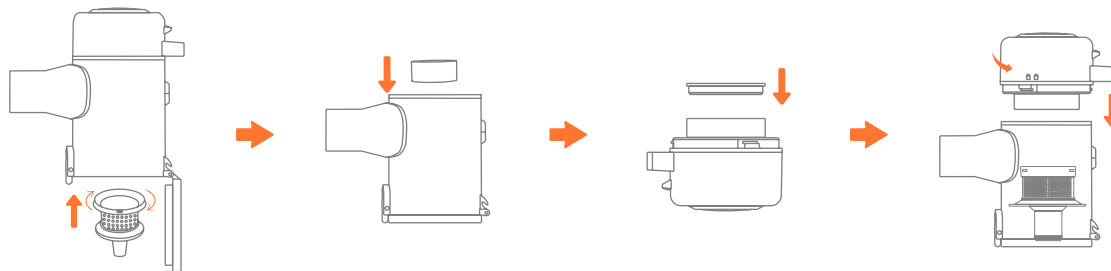

### 6.3 Nettoyage des rouleaux de brosse

**Conseil:** Après de longues périodes d'utilisation, les poils peuvent être bloqués par des cheveux ou des accumulations similaires. Il est recommandé de nettoyer périodiquement le rouleau-brosse pour assurer un fonctionnement efficace et maintenir l'aspiration.

- ① Appuyez sur le bouton de déverrouillage vers le haut pour retirer le rouleau-brosse.
- ② Pour retirer le rouleau-brosse, et pour enlever les cheveux ou les fibres qui se sont enroulés autour du rouleau-brosse. Utiliser l'outil de nettoyage de la brosse pour balayer les déchets sur le rouleau.
- ③ Le rouleau-brosse est lavable. Avant de le remplacer, vérifiez que le rouleau-brosse est complètement sec.
- ④ Appuyez le rouleau-brosse sur la tête de la brosse et entendez le bruit du verrouillage.

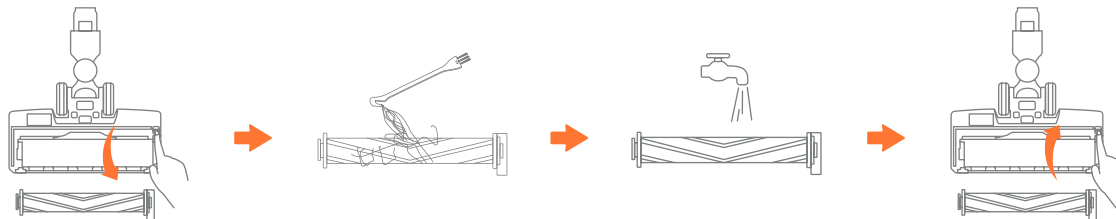

## 7. SPÉCIFICATION

Produit	Aspirateur sans Fi
Modèle	VC50
Tension nominale	DC 25.9V
Type de batterie	Li-ion
Mode de nettoyage	AUTO & MANUAL

## 8. FEHLERSUCHE

REMARQUE : Si l'aspirateur ne fonctionne toujours pas correctement, contactez le service clientèle.

 [tech-support@ibuture.com](mailto:tech-support@ibuture.com)

Problème	Cause	Solution
L'aspirateur ne fonctionne pas	<ul style="list-style-type: none"><li>Le produit est en panne d'électricité.</li></ul>	<ul style="list-style-type: none"><li>Veillez charger complètement le produit avant de l'utiliser.</li></ul>
	<ul style="list-style-type: none"><li>Protection automatique déclenchée par une température élevée causée par un blocage.</li></ul>	<ul style="list-style-type: none"><li>Nettoyez l'orifice d'aspiration de la poussière ou le filtre HEPA, et redémarrez-le après refroidissement.</li></ul>

Problème	Cause	Solution
Pas d'aspiration ou aspiration faible	La coupe à poussière est pleine, l'orifice d'aspiration de la machine est bloqué ou le filtre est bouché.	Vider le bac à poussière et nettoyer les filtres.
L'indicateur de batterie ne s'allume pas pendant la charge	<ul style="list-style-type: none"> <li>Le corps principal et l'adaptateur ne sont pas connectés correctement.</li> </ul>	<ul style="list-style-type: none"> <li>Vérifiez si l'adaptateur est branché.</li> </ul>
	<ul style="list-style-type: none"> <li>La batterie est complètement chargée et ne se recharge plus.</li> </ul>	<ul style="list-style-type: none"> <li>Peut être utilisé normalement.</li> </ul>
Ne peut pas charge	<ul style="list-style-type: none"> <li>La température de la batterie est trop élevée ou trop basse.</li> </ul>	<ul style="list-style-type: none"> <li>Laissez l'aspirateur et la batterie refroidir pendant au moins 45 minutes, jusqu'à qu'elles reviennent à la température ambiante.</li> </ul>
	<ul style="list-style-type: none"> <li>Le témoin de charge ne s'allume pas.</li> </ul>	<ul style="list-style-type: none"> <li>Le chargeur n'est pas branché.</li> </ul>
L'indicateur rouge de blocage des brosses clignote	Le rouleau-brosse est bloqué.	Retirez toute ficelle, fibre de tapis ou les cheveux qui peuvent être enroulés autour du rouleau-brosse.
Le voyant d'alimentation clignote en rouge	Le moteur peut avoir des fonctions de protection fonctions de protection telles que température/ sous-tension.	Nettoyez la machine jusqu'à ce qu'elle revienne à la température ambiante. Si l'indicateur d'alimentation clignote toujours en bleu, veuillez nous contacter. <a href="mailto:tech-support@ibuture.com">tech-support@ibuture.com</a>

## 9. GARANTIE

### 9.1 La garantie de 2 ans

- Notre machine BuTure bénéficie d'une garantie de 2 ans contre les défauts de matériaux et de fabrication d'origine, lorsqu'elle est utilisée à des fins domestiques privées conformément au manuel d'instructions BuTure. Pour étendre la garantie à 3 ans, veuillez contacter [tech-support@ibuture.com](mailto:tech-support@ibuture.com) à temps pour l'activer.
- Cette garantie prévoit, sans frais supplémentaires pour vous, toute la main-d'œuvre et les pièces nécessaires pour assurer le bon fonctionnement de votre machine pendant la période de garantie.

### 9.2 Qu'est-ce qui est couvert

S'applique uniquement aux achats effectués auprès de détaillants agréés de BuTure.  
Cette garantie ne sera valable que si la machine est utilisée dans le pays dans lequel elle a été vendue.

### 9.3 Comment faire une réclamation

Veuillez conserver votre preuve d'achat. Pour faire une réclamation au titre de notre garantie, vous devez fournir l'original de votre reçu d'achat sur lequel figurent la date d'achat et le numéro de commande.

**Si votre machine ne fonctionne pas correctement, ou si vous avez encore des questions après avoir lu attentivement ce manuel, n'hésitez pas à nous contacter, nous vous répondrons dans les 24 heures et ferons de notre mieux pour vous fournir une solution satisfaisante.**

**Courriel du service clientèle : [tech-support@ibuture.com](mailto:tech-support@ibuture.com)**

# Content

---

<b>1. ADVERTENCIA</b>	<b>53</b>
<b>2. LISTA DE PAQUETES</b>	<b>54</b>
<b>3. CONOZCA EL PRODUCTO</b>	<b>55</b>
3.1 Product Details	55
3.2 Pantalla Táctil Digital	56
3.3 Función de Accesorios	56
<b>4. MONTAJE DEL PRODUCTO</b>	<b>57</b>
4.1 Instalar la Batería	57
4.2 Instalar la Máquina	57
4.3 Instalación del Soporte de Pared de Carga	58
<b>5. CÓMO UTILIZAR</b>	<b>59</b>
5.1 Cargando	59
5.2 Operando	60
<b>6. MANTENIMIENTO</b>	<b>62</b>
6.1 Motor con Pantalla Digital	62
6.2 Lavar el Copa de Recolección para el Polvo y los Filtros	63
6.3 Limpieza de Cepillos y Rodillos	65
<b>7. ESPECIFICACIÓN</b>	<b>66</b>
<b>8. SOLUCIÓN DE PROBLEMAS</b>	<b>66</b>
<b>9. GARANTÍA</b>	<b>68</b>

# 1. ADVERTENCIA









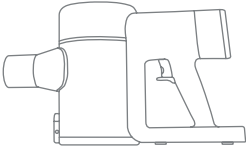

Gracias por adquirir el aspirador sin cable BuTure VC50. Antes de usar esta máquina, por favor, lea primero la siguiente advertencia de seguridad y tome las medidas de protección de seguridad para evitar el mal funcionamiento causado por la operación incorrecta.

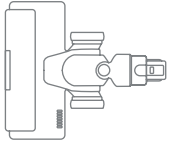
- ① Este electrodoméstico BuTure no está diseñado para que lo usen personas (incluidos los niños) con capacidades físicas, sensoriales o mentales reducidas, o falta de experiencia y conocimiento, a menos que una persona responsable les haya supervisado o instruido sobre el uso del electrodoméstico para garantizar que pueden usarlo con seguridad.
- ② Adecuado solo para lugares secos. No use ni almacene al aire libre con superficies mojadas. No manipule ninguna parte del enchufe o aparato con las manos mojadas. Almacenar adecuadamente en un lugar seco bajo techo.
- ③ No utilice un cable o enchufe dañado. Si el dispositivo o el cargador no funcionan correctamente, se caen, se dañan, se pierden o se caen al agua, comuníquese con tech-support@ibuture.com, el equipo de posventa de BuTure para obtener asistencia.
- ④ No aspire líquidos inflamables o combustibles, como gasolina, ni lo use en áreas donde pueda haber líquidos.
- ⑤ Apague el interruptor de alimentación antes de enchufar o desenchufar el adaptador.
- ⑥ No aspire nada que esté ardiendo o humeando, como cigarrillos, fósforos o cenizas calientes.
- ⑦ No lo use sin filtros o recipiente para polvo para evitar dañar el motor y contaminar el aire. Lávese las manos después de usar la aspiradora.
- ⑧ **ADVERTENCIA DE INCENDIO:** No coloque este producto sobre o cerca de una cocina o cualquier otra superficie caliente y no incinere este aparato incluso si está gravemente dañado. La batería podría incendiarse o explotar.
- ⑨ Desenchufe el cargador del tomacorriente antes de realizar la limpieza o el mantenimiento de rutina.
- ⑩ Las fugas de la batería pueden ocurrir en condiciones extremas. Si le cae algún líquido en la piel, lávese rápidamente con agua y jabón. Si le entra líquido en los ojos, enjuague inmediatamente con agua durante al menos 15 minutos. Busque atención médica inmediatamente.
- ⑪ Chargez l'appareil avec le chargeur que nous avons fourni.
- ⑫ Evite usar este producto para aspirar objetos duros y afilados, ya que esto puede causar daños.

**Nota:** La aspiradora adoptó la tecnología de protección térmica para evitar el sobrecalentamiento, dejará de funcionar cuando el artículo se sobrecaliente.

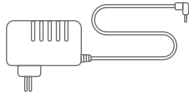
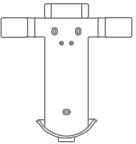
## 2. LISTA DE PAQUETES

Verifique y confirme los accesorios y piezas de acuerdo con la siguiente hoja antes de usar.

 <p>Motor con pantalla digital * 1</p>	 <p>Tubo de extensión ajustable * 1</p>		 <p>Cabezal del cepillo de piso * 1</p>
 <p>Boquilla para grietas largas * 1</p>	 <p>Cepillo para limpieza 2 en 1 * 1</p>	 <p>Filtro HEPA adicional * 1</p>	 <p>Cargador * 1</p>
 <p>Soporte de pared de carga * 1</p>	 <p>Filtro de esponja adicional * 1</p>	 <p>Mini cepillo de limpieza * 1</p>	 <p>Guía de usuario rápida * 1</p>



## 3. CONOZCA EL PRODUCTO

### 3.1 Product Details

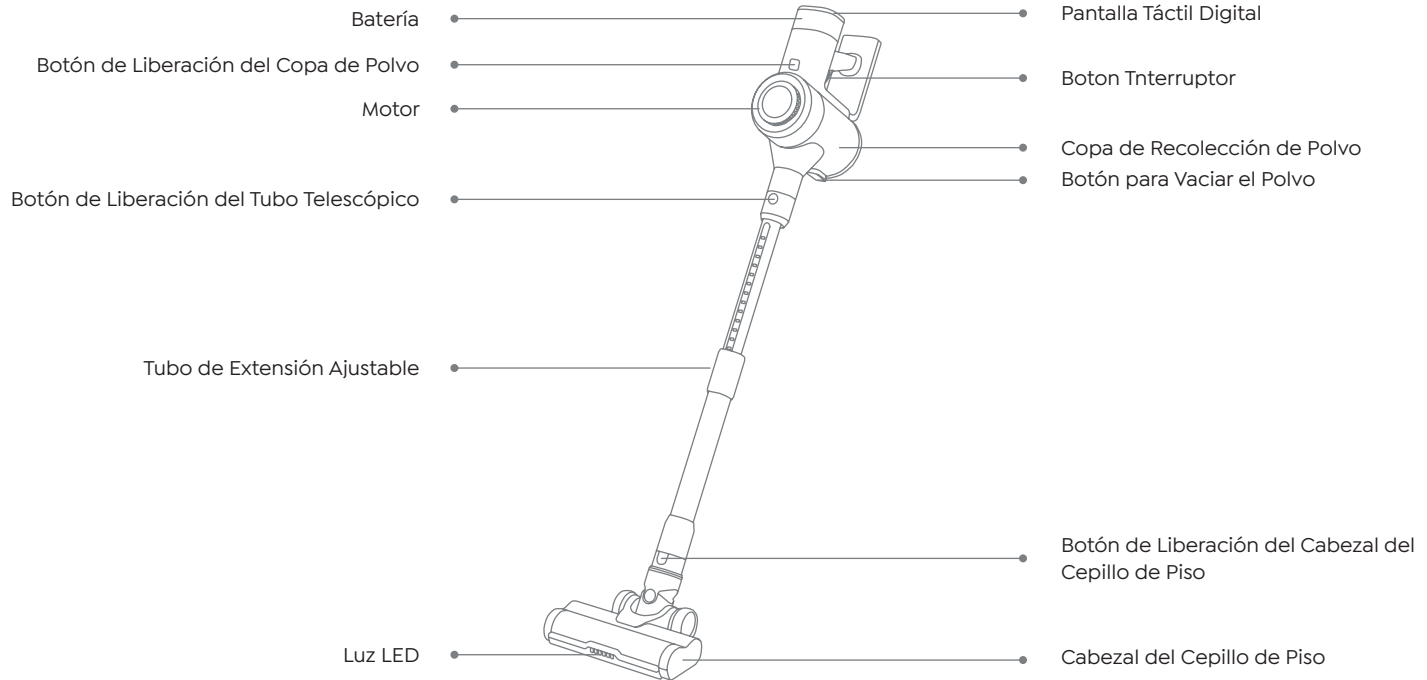

## 3.2 Pantalla Táctil Digital

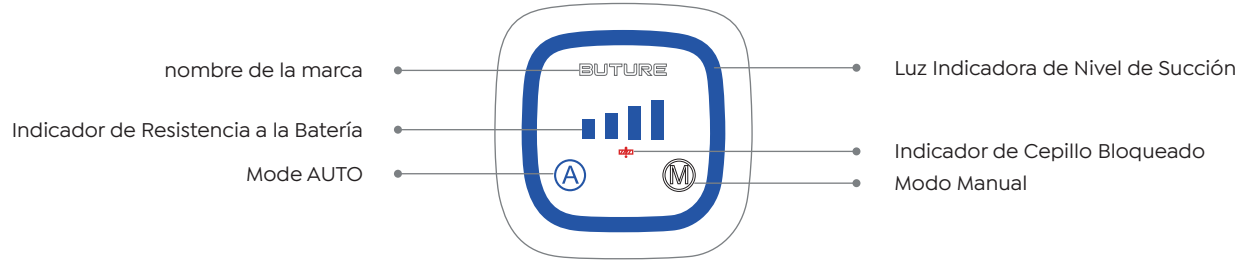

## 3.3 Función de Accesorios

### Cepillo para Limpieza 2 en 1

Diseño fácil de colocar, puede ayudarlo a eliminar el polvo y el cabello de la alfombra.



### Mini Cepillo de Limpieza

Retire el pelo, la basura y el micropolvo de los accesorios o filtros.



### Boquilla de Pana Larga

Elimine el polvo de las áreas de difícil acceso, como ventanas, pies de cama, espacios entre sofás, etc.



### Soporte de Pared con Función de Carga

Fije la aspiradora y los accesorios en el colgador de pared para guardarlos y cargarlos fácilmente.

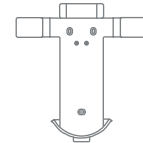

## 4. MONTAJE DEL PRODUCTO

### 4.1 Instalar la Batería

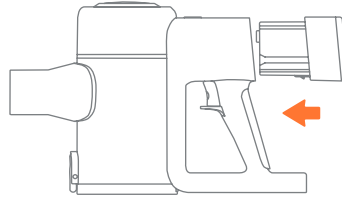

### 4.2 Instalar la Máquina

1. Instalación directa de accesorios de limpieza

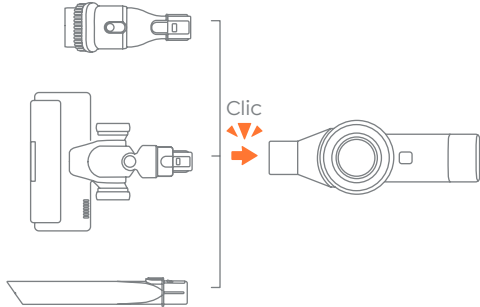

2. Instale el tubo de extensión & accesorios de limpieza

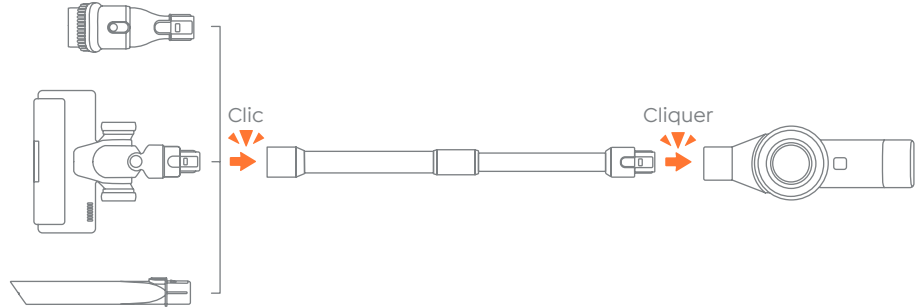

### 4.3 Instalación del Soporte de Pared de Carga

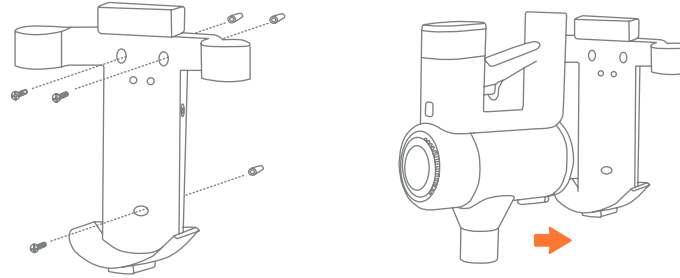

#### **ADVERTENCIA**

- Asegúrese de que no haya cables de gas, agua o electricidad detrás del área de montaje.
- Para evitar que la base se caiga, asegúrese de que esté firmemente instalada.
- Guárdelo adecuadamente en un lugar seco. No exponga la máquina a la luz del sol ni a temperaturas de congelación. Rango de temperatura recomendado: 39,2°F (4°C)-104°F (40°C).

## 5. CÓMO UTILIZAR

### 5.1 Cargando



- Cuando use una batería nueva o la use por primera vez después de un almacenamiento a largo plazo, primero cargue completamente la batería.
- Cuando almacene y no utilice la aspiradora durante mucho tiempo, asegúrese de cargarla y descargarla al menos una vez cada tres meses.

#### • Métodos de Carga

① Cargue la batería directamente.

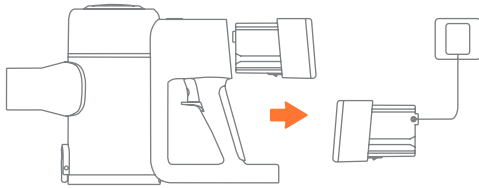

② Carga con soporte de pared.

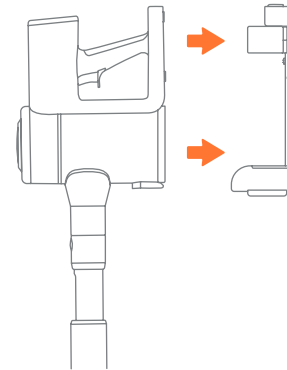

• **Indicador de Resistencia a la Batería**



- ▮ 25%
- ▮▮ 50%
- ▮▮▮ 75%
- ▮▮▮▮ 100%

**Charing:** la luz parpadeará en azul cíclicamente e indicará la energía restante.

**Carga completa:** la luz siempre estará encendida.

**5.2 Operando**



**Antes de cada uso, asegúrese de que**

- La batería está completamente cargada y fijada en su lugar.
- El copa de recolección de polvo y los filtros se limpian y se fijan en su lugar.
- Despegue la película en la pantalla de visualización.

• **Empezar a Trabajar**

Presione el botón del interruptor para encenderlo y comenzará el modo MANUAL.

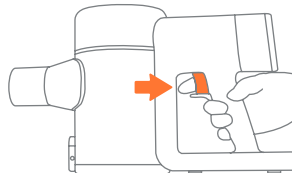

## • Seleccione el Modo de Limpieza

### ① MANUAL Mode

Toque la "M" en la pantalla para cambiar entre tres engranajes de succión de MIN-MID-MAX. El indicador correspondiente del nivel de succión es: MIN = azul, MEDIO = violeta, MAX = rojo.

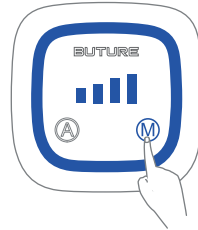

Modo MIN

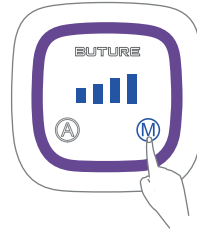

Modo MID

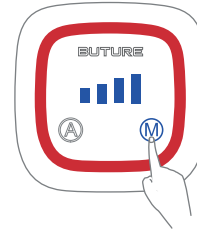

Modo MAX

### ② Modo AUTO

Presione el botón "A" para cambiar al modo AUTO.

En el modo AUTO, el sistema de sensor de carga automáticamente cambia automáticamente la velocidad del motor y el nivel de succión entre alfombras y pisos duros para una limpieza potente y eficiente en energía.

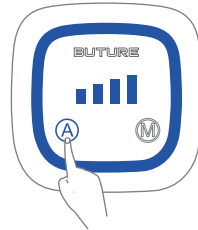

Luz azul: modo AUTO activado



Luz blanca: modo AUTO desactivado

### ③ Indicador Anormal ⚠

Cuando la luz roja parpadea (alrededor de 5 s) y el cepillo motorizado para pisos no funciona, el cepillo motorizado para pisos/el tubo telescópico/el copa de recolección para el polvo están bloqueados, límpielos de inmediato.

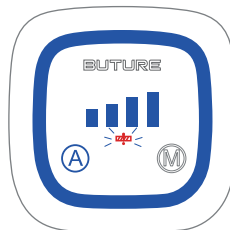

## 6. MANTENIMIENTO

Consejo: limpie la aspiradora regularmente para prolongar su vida útil.

### 6.1 Motor con Pantalla Digital

- Apague la alimentación antes de limpiar el cuerpo.
- Utilice un detergente neutro, limpie el cuerpo con un paño medio húmedo.
- Evite la exposición al sol y guárdelo en un lugar fresco y seco.

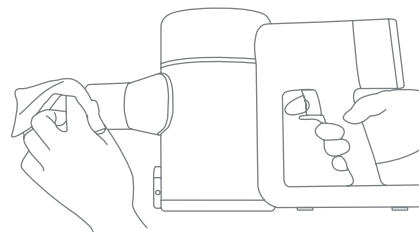



## 6.2 Lavar el Copa de Recolección para el Polvo y los Filtros

### ① Copa de Recolección de Polvo Vacía

- Al usar, si la basura en el recipiente para polvo excede la línea MAX, vacíelo a tiempo.



- Presione el botón de vaciado de polvo para vaciar el polvo.

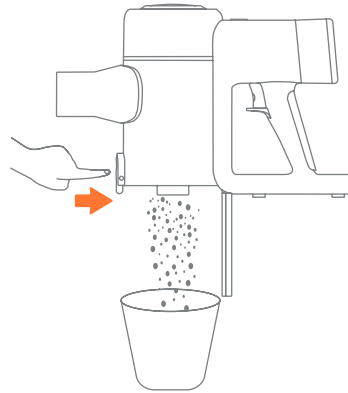

② Retire el Recipiente para Polvo y los Filtros

- Retire el recipiente para polvo del motor con pantalla digital.

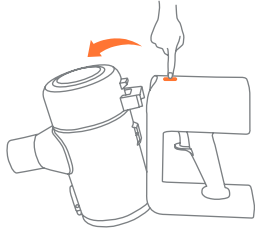

- Gire en el sentido de las agujas del reloj para quitar el filtro de acero inoxidable.

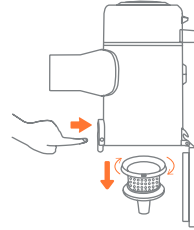

- Gire el recipiente para el polvo en sentido contrario a las agujas del reloj para quitar el filtro Hepa y de esponja.

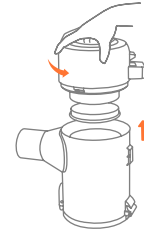

③ Limpie e Instale Copas de Polvo/Filtros

- Limpie el recipiente para polvo y los filtros con agua. Asegúrese de que el recipiente para el polvo y los filtros se hayan secado antes de usarlos.

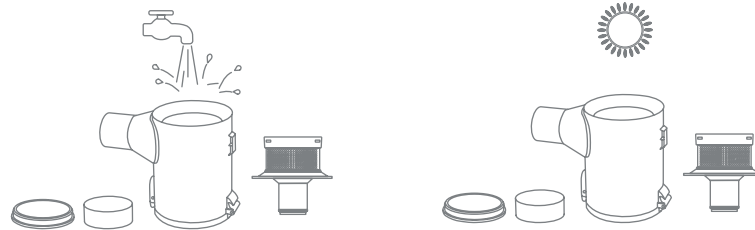

- Pasos de instalación:

1. Gira el filtro de acero inoxidable en sentido contrario a las agujas del reloj y colócalo en el recipiente para polvo.
2. Poner en un colador de esponja.
3. Conecta el filtro HEPA al motor.
4. Gira el recipiente para polvo en el sentido de las agujas del reloj para conectarlo al motor.

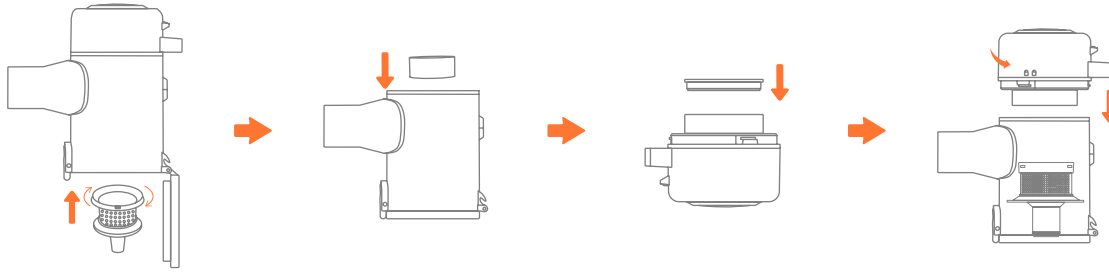

### 6.3 Limpieza de Cepillos y Rodillos

**Consejo:** después de largos períodos de uso, las cerdas pueden atascarse con pelo o una acumulación similar. Se recomienda limpiar el cepillo cilíndrico periódicamente para asegurar un funcionamiento eficiente y mantener la succión.

- ① Presione el botón de liberación hacia arriba para quitar el cepillo cilíndrico.
- ② Para sacar el rodillo del cepillo y eliminar cualquier cabello o fibra que se haya enredado alrededor del cepillo. Usando la herramienta de limpieza de cepillos para barrer la basura en el rodillo.
- ③ El rodillo del cepillo es lavable. Antes de reemplazar, verifique que el cepillo cilíndrico esté completamente seco.
- ④ Presione el rodillo del cepillo contra el cabezal del cepillo y escuche los sonidos de bloqueo.

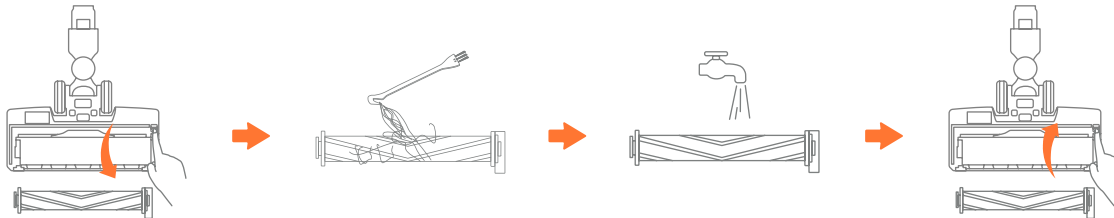

## 7. ESPECIFICACIÓN

Producto	Aspirador Sin Cable
Modelo	VC50
Voltaje nomina	DC 25.9V
Tipo de Batería	Li-ion
Modo de limpieza	AUTO & MANUAL

## 8. SOLUCIÓN DE PROBLEMAS

NOTA: Si la aspiradora aún no funciona correctamente, comuníquese con Servicio al cliente.

 tech-support@ibuture.com

NÚMERO	CAUSE	SOLUCIÓN
Aspiradora no funciona	<ul style="list-style-type: none"><li>• El producto no tiene energía.</li></ul>	<ul style="list-style-type: none"><li>• Cargue completamente el producto antes de usarlo.</li></ul>
	<ul style="list-style-type: none"><li>• Protección automática activada por alta temperatura causada por bloqueo.</li></ul>	<ul style="list-style-type: none"><li>• Limpie el puerto de succión de polvo o el filtro HEPA y reinicielo después de que se enfríe.</li></ul>

NÚMERO	CAUSE	SOLUCIÓN
Sin succión o succión ligera	El recipiente para polvo está lleno, el puerto de succión de la máquina está bloqueado o el filtro está obstruido.	Vacíe el depósito de polvo y limpie los filtros (Consulte Vaciado del recipiente para el polvo y Limpieza de las secciones de filtros).
El indicador de batería no se enciende cuando se carga	<ul style="list-style-type: none"> <li>• El cuerpo principal y el adaptador no están conectados correctamente.</li> </ul>	<ul style="list-style-type: none"> <li>• Compruebe si el adaptador está conectado.</li> </ul>
	<ul style="list-style-type: none"> <li>• La batería está completamente cargada y no se carga más.</li> </ul>	<ul style="list-style-type: none"> <li>• Se puede usar normalmente.</li> </ul>
No se puede cargar	<ul style="list-style-type: none"> <li>• La temperatura de la batería es demasiado alta o demasiado baja.</li> </ul>	<ul style="list-style-type: none"> <li>• Deje la aspiradora y la batería enfriar durante al menos 45 minutos, hasta que vuelven a temperatura ambiente.</li> </ul>
	<ul style="list-style-type: none"> <li>• El indicador de carga no se enciende.</li> </ul>	<ul style="list-style-type: none"> <li>• El cargador no está enchufado.</li> </ul>
El indicador rojo del rodillo del cepillo parpadea	El cepillo cilíndrico está bloqueado.	Quite cualquier cuerda, fibras de alfombra, o cabello que puede ser envuelto alrededor del rodillo del cepillo.
El indicador de encendido parpadea en rojo	El motor puede tener protección funciones como el exceso de temperatura tura/bajo voltaje.	Limpie toda la máquina hasta que volver a temperatura ambiente. Si el El indicador de encendido todavía parpadea en azul, por favor contáctenos. <a href="mailto:tech-support@ibuture.com">tech-support@ibuture.com</a>

## 9. GARANTÍA

### 9.1 La garantía de 2 años

- Nuestra máquina BuTure tiene una garantía de 2 años contra defectos originales en materiales y mano de obra, cuando se utiliza para fines domésticos privados de acuerdo con el Manual de instrucciones de BuTure. Para extender la garantía a 3 años, comuníquese con [tech-support@ibuture.com](mailto:tech-support@ibuture.com) a tiempo para activarlo.
- Esta garantía proporciona, sin costo adicional para usted, toda la mano de obra y las piezas necesarias para garantizar que su máquina esté en condiciones de funcionamiento adecuadas durante el período de garantía.

### 9.2 ¿Que esta incluido?

Solo aplica para compras realizadas a minoristas autorizados de BuTure.  
Esta garantía sólo será válida si la máquina se utiliza en el país en el que se vendió.

### 9.3 ¿Cómo reclamar?

Conserve su comprobante de compra. Para realizar un reclamo bajo nuestra garantía, debe proporcionar su recibo de compra original con la fecha de compra y el número de pedido.

**Si su máquina no funciona correctamente o aún tiene alguna pregunta después de leer este manual detenidamente, no dude en comunicarse con nosotros, le responderemos en 24 horas y haremos todo lo posible para brindarle una solución satisfactoria.**

**Correoelectrónico deservicio al cliente : [tech-support@ibuture.com](mailto:tech-support@ibuture.com)**

# Content

---

<b>1. AVVERTIMENTO</b>	<b>70</b>
<b>2. CONTENUTO DEL PACCO</b>	<b>71</b>
<b>3. CONOSCERE IL PRODOTTO</b>	<b>72</b>
3.1 Dettagli del prodotto	72
3.2 Schermo di Visualizzazione Digitale	73
3.3 Introduzione alle Funzioni degli Accessori	73
<b>4. ASSEMBLAGGIO DEL PRODOTTO</b>	<b>74</b>
4.1 Installare il pacco batteria	74
4.2 Installazione della macchina	74
4.3 Installazione del supporto a parete ricaricabile	75
<b>5. COME USARE</b>	<b>76</b>
5.1 Ricarica	76
5.2 Operativo	77
<b>6. MANUTENZIONE</b>	<b>79</b>
6.1 Pulizia del corpo principale	79
6.2 Lavare la tazza della polvere e i filtri	80
6.3 Pulizia della Spazzola Rotant	82
<b>7. ESPECIFICACIÓN</b>	<b>83</b>
<b>8. RISOLUZIONE DEI PROBLEMI</b>	<b>83</b>
<b>9. GARANZIA</b>	<b>85</b>

# 1. AVVERTIMENTO

Grazie per aver acquistato l'aspirapolvere senza fili BuTure VC50. Prima di utilizzare questa macchina, leggere prima le seguenti avvertenze di sicurezza.









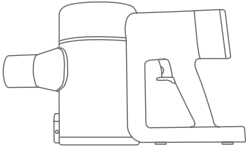

- ① Questo apparecchio BuTure non è destinato all'uso da parte di persone (bambini compresi) con capacità fisiche, sensoriali o mentali ridotte o prive di esperienza e conoscenza, a meno che non siano state supervisionate o istruite da una persona responsabile riguardo all'uso dell'apparecchio per garantire che possono usarlo in sicurezza.
- ② Adatto solo per luoghi asciutti. Non utilizzare o conservare all'aperto con superfici bagnate. Non maneggiare nessuna parte della spina o dell'apparecchio con le mani bagnate.
- ③ Non utilizzare un cavo o una spina danneggiati. Se il dispositivo o il caricabatterie non funziona correttamente, è caduto, danneggiato, perso o caduto in acqua, contattare
- ④ tech-support@ibuture.com, il team post-vendita BuTure per assistenza.
- ⑤ Non aspirare liquidi infiammabili o combustibili, come benzina, né utilizzare in aree in cui potrebbero essere presenti liquidi.
- ⑥ Spegnerne l'interruttore di alimentazione prima di collegare o scollegare l'adattatore.
- ⑦ Non aspirare nulla che stia bruciando o fumando, come sigarette, fiammiferi o cenere calda.
- ⑧ Non utilizzare senza filtri o coppa polvere per evitare di danneggiare il motore e contaminare l'aria. Lavarsi le mani dopo aver utilizzato l'aspirapolvere.
- ⑨ AVVERTENZA INCENDIO-Non posizionare questo prodotto sopra o vicino a un fornello o qualsiasi altra superficie calda e non incenerire questo apparecchio anche se è gravemente danneggiato. La batteria potrebbe prendere fuoco o esplodere.
- ⑩ Scollegare il caricabatterie dalla presa di corrente prima di eseguire la pulizia o la manutenzione ordinaria.
- ⑪ In condizioni estreme possono verificarsi perdite dalla batteria. Se del liquido viene a contatto con la pelle, lavare rapidamente con acqua e sapone. Se il liquido viene a contatto con gli occhi, sciacquare immediatamente con acqua per almeno 15 minuti. Consultare immediatamente un medico.
- ⑫ Carica l'unità con il caricabatterie che abbiamo fornito.
- ⑬ Evitare di utilizzare questo prodotto per aspirare oggetti duri e appuntiti, poiché ciò potrebbe causare danni.

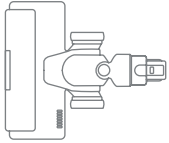
**Nota:** l'aspirapolvere ha adottato la tecnologia di protezione termica per evitare il surriscaldamento, smetterà di funzionare quando l'articolo è surriscaldato.

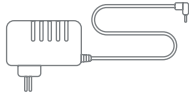
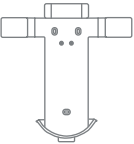

## 2. CONTENUTO DEL PACCO

Si prega di controllare e confermare gli accessori e le parti secondo il foglio seguente prima dell'uso.

 <p>Corpo principale*1</p>	 <p>Tubo di prolunga regolabile*1</p>		 <p>Testina motorizzata*1</p>
 <p>Ugello per fessure lunghe*1</p>	 <p>Spazzola per tappezzeria 2 in 1*1</p>	 <p>Filtro Hepa extra*1</p>	 <p>Caricabatterie*1</p>
 <p>Supporto a parete per la ricarica*1</p>	 <p>Filtro a spugna extra*1</p>	 <p>Mini spazzola per la pulizia*1</p>	 <p>Guía del usuario*1</p>

## 3. CONOSCERE IL PRODOTTO

### 3.1 Dettagli del prodotto

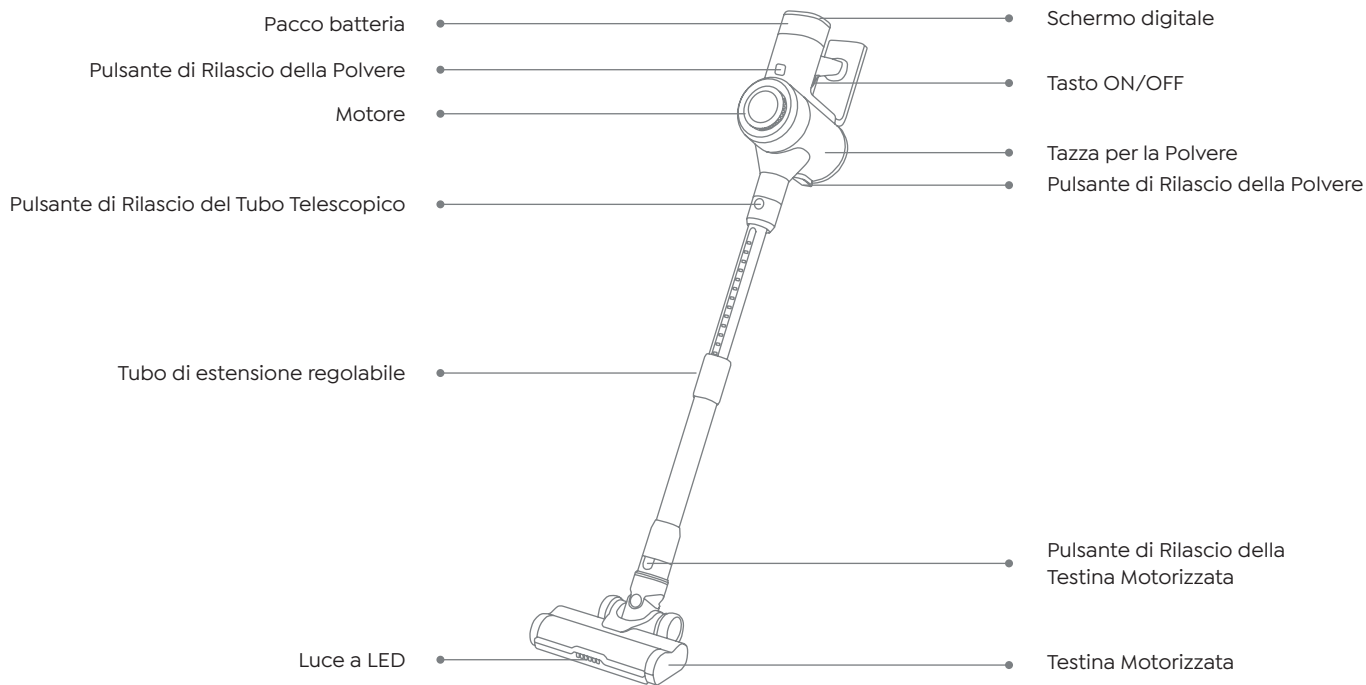

## 3.2 Schermo di Visualizzazione Digitale

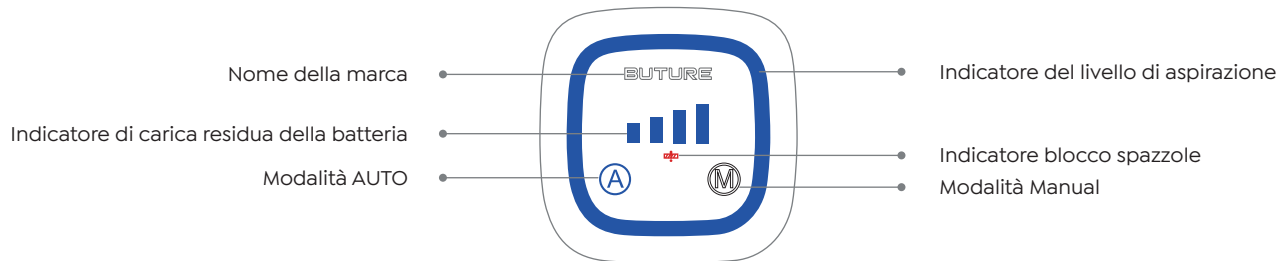

## 3.3 Introduzione alle Funzioni degli Accessori

### Spazzola per tappezzeria 2 in 1

Può aiutarti a rimuovere polvere e capelli sul tappeto.



### Mini spazzola per la pulizia

Rimuovere capelli, spazzatura e micropolvere dagli accessori o dai filtri.



### Ugello per fessure lunghe

Rimuovere la polvere dalle aree difficili da raggiungere come finestre, piedini del letto, spazi tra il divano, ecc.



### Supporto a parete per la ricarica

Fissate l'aspirapolvere e gli accessori al gancio a parete per riporli e ricaricarli facilmente.

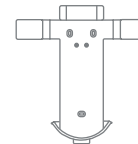

## 4. ASSEMBLAGGIO DEL PRODOTTO

### 4.1 Installare il pacco batteria

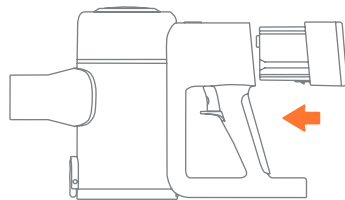

### 4.2 Installazione della macchina

1. Installare direttamente gli accessori di pulizia

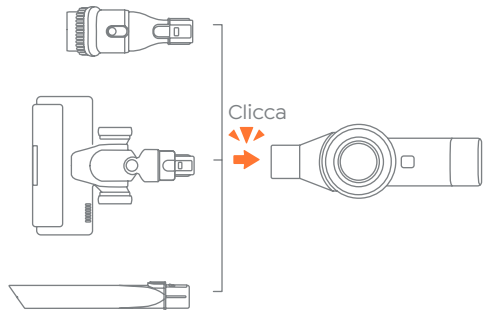

2. Installare il tubo di prolunga e gli accessori di pulizia

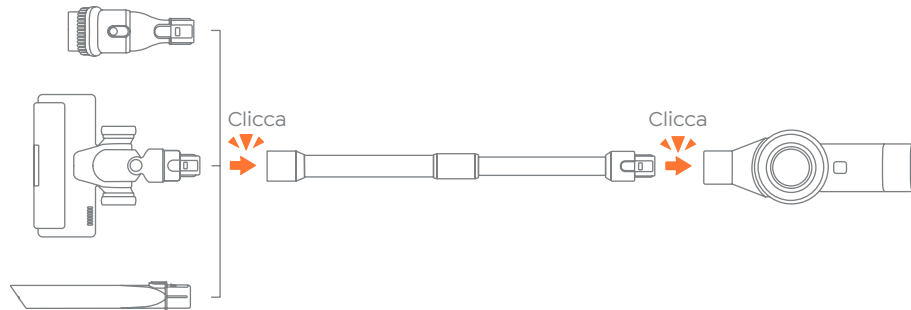

### 4.3 Installazione del supporto a parete ricaricabile

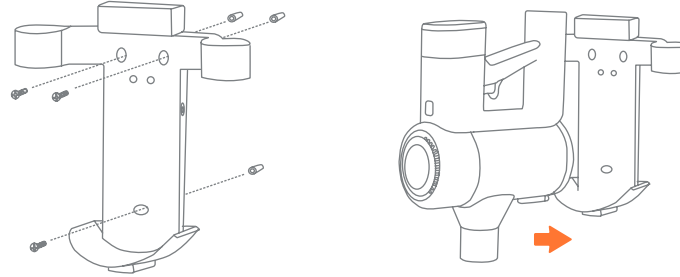

#### **AVVERTIMENTO**

- Si prega di assicurarsi che non ci siano gas, acqua o cavi e fili elettrici dietro l'area di montaggio.
- Per evitare che il dock cada, assicurarsi che sia installato saldamente.
- Conservare adeguatamente al chiuso in un luogo asciutto. Non esporre la macchina alla luce solare oa temperature gelide. Intervallo di temperatura consigliato: 39,2°F (4°C)-104°F (40°C).

## 5. COME USARE

### 5.1 Ricarica



- Quando si utilizza una nuova batteria o la si utilizza per la prima volta dopo un lungo periodo di conservazione, caricare prima completamente la batteria.
- Quando si ripone e non si utilizza l'aspirapolvere per un lungo periodo, assicurarsi che venga caricato e scaricato almeno una volta ogni tre mesi.

#### • Metodi di ricarica

① Carica direttamente la batteria.

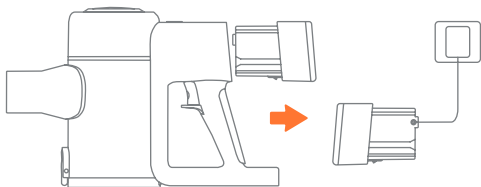

② Carica attraverso il supporto a muro.

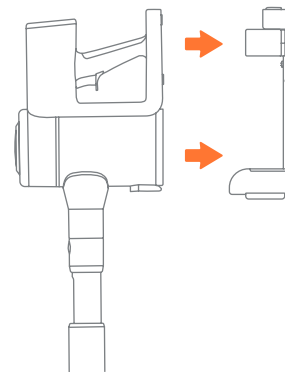

• **Indicatore di carica della batteria**



- ▬ 25%
- ▬▬ 50%
- ▬▬▬ 75%
- ▬▬▬▬ 100%

**Ricarica:** La luce lampeggia ciclicamente in blu e indica l'energia residua.

**Carica completa:** la luce è sempre accesa.

**5.2 Operativo**



**Prima di ogni utilizzo, assicurarsi che**

- La batteria è completamente carica e fissata in posizione.
- La coppa della polvere e i filtri vengono puliti e fissati in posizione.

• **Iniziare a lavorare**

Premere il pulsante di accensione per avviare la modalità MANUALE.

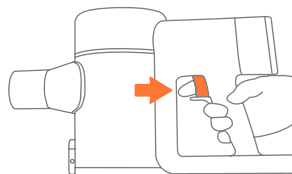

## • Selezionare la modalità di pulizia

### ① Modalità MANUALE

Sfiorare la "M" sul display per passare tra le tre marce di aspirazione MIN-MID-MAX. L'indicatore del livello di aspirazione corrispondente è: MIN= blu, MID= viola, MAX= rosso.

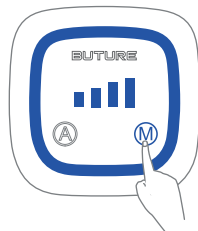

MIN Mode

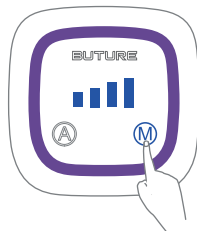

MID Mode

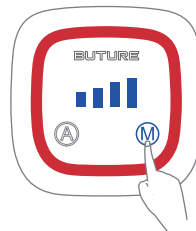

MAX Mode

### ② Modalità AUTO

Premere il pulsante "A" per passare alla modalità AUTO..

In modalità AUTO, il sistema di sensore di carico automatico cambia automaticamente la velocità del motore e il livello di aspirazione tra tappeti e pavimenti duri per una pulizia potente ed efficiente dal punto di vista energetico.

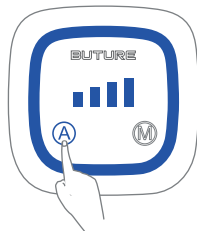

Luce blu: modalità AUTO attiva



Luce bianca: modalità AUTO disattivata



### ③ Indicatore anomalo ⚠

Quando la luce rossa lampeggia (circa 5s) e la spazzola motorizzata non funziona, la spazzola motorizzata/il tubo telescopico/la tazza della polvere sono bloccati, si prega di pulirli tempestivamente.

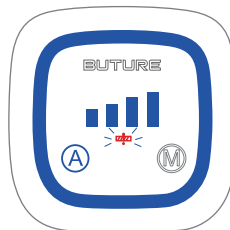

## 6. MANUTENZIONE

Consiglio: Si prega di pulirlo regolarmente per prolungare la durata dell'aspirapolvere.

### 6.1 Pulizia del corpo principale

- Spegnere l'alimentazione prima di pulire il corpo.
- Utilizzare un detergente neutro, pulire il corpo con un panno mezzo umido.
- Si prega di evitare l'esposizione al sole e conservare in un luogo fresco e asciutto.

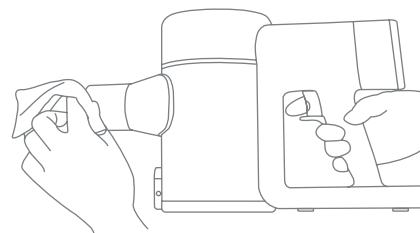

## 6.2 Lavare la tazza della polvere e i filtri

① Svuotare il contenitore della polvere

- Durante l'uso, se la spazzatura nella tazza della polvere supera la linea MAX, svuotarla in tempo.



- Premere il pulsante di rilascio della polvere per svuotare la polvere.

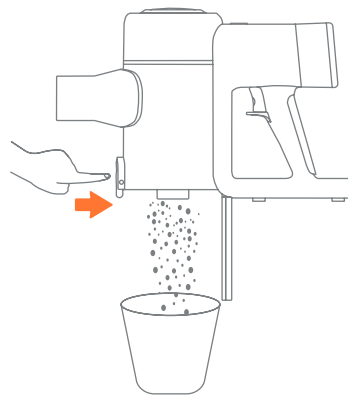

② Rimuovere la coppa della polvere e i filtri

- Rimuovere la coppa della polvere dal corpo principale.

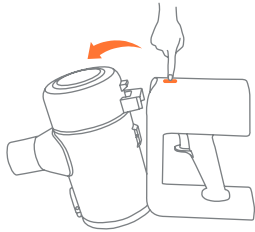

- Ruotare in senso orario per rimuovere il filtro in acciaio inox.

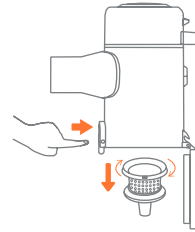

- Ruotare la coppa della polvere in senso antiorario per rimuovere il filtro Hepa e il filtro di spugna.

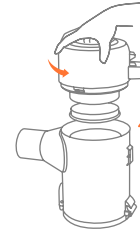

③ Pulire e installare le coppette della polvere/i filtri

- Pulire la tazza della polvere e i filtri con acqua. Assicurarsi che la coppa della polvere e i filtri si siano asciugati prima dell'uso.

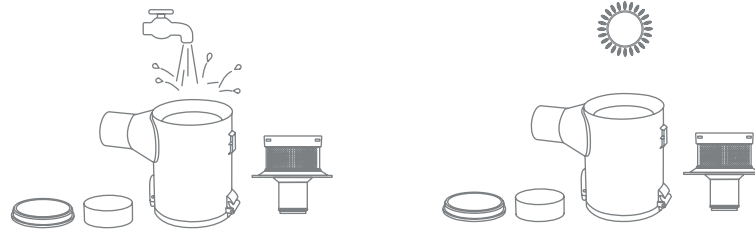

- Passi per l'installazione:

1. Ruotare il filtro in acciaio inox in senso antiorario e inserirlo nella tazza della polvere.
2. Inserire un filtro di spugna
3. Inserire il filtro HEPA nel motore.
4. Ruotare la coppa della polvere in senso orario per collegarla al motore.

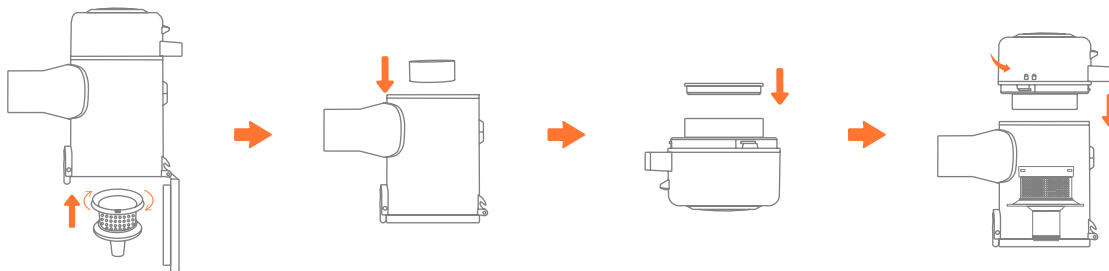

### 6.3 Pulizia della Spazzola Rotant

**Suggerimento:** Dopo lunghi periodi di utilizzo, le setole possono essere bloccate da capelli o altri accumuli simili. Si consiglia di pulire periodicamente il rullo della spazzola per garantire un funzionamento efficiente e mantenere l'aspirazione.

- ① Premere il pulsante di rilascio verso l'alto per rimuovere il rullo della spazzola.
- ② Per estrarre il rullo della spazzola e rimuovere eventuali capelli o fibre che si sono avvolti intorno al rullo. Usare l'attrezzo per la pulizia delle spazzole per spazzare via i rifiuti sul rullo.
- ③ Il rullo della spazzola è lavabile. Prima di sostituirlo, verificare che il rullo sia completamente asciutto.
- ④ Premere il rullo della spazzola sulla testina e sentire il suono di bloccaggio.

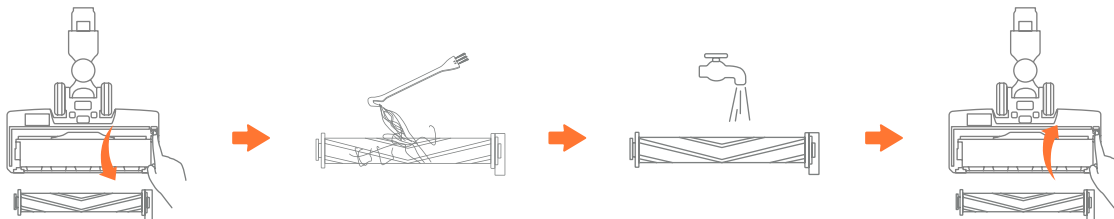

## 7. ESPECIFICACIÓN

Prodotto	Aspirapolvere Senza Fili
Modello	VC50
Tensione nominale	DC 25.9V
Tipo di batteria	Li-ion
Modalità di pulizia	AUTO & MANUAL

## 8. RISOLUZIONE DEI PROBLEMI

NOTA: se il vuoto continua a non funzionare correttamente, contattare il Servizio clienti.

 [tech-support@ibuture.com](mailto:tech-support@ibuture.com)

PROBLEMA	CAUSA	SOLUZIONE
L'aspirapolvere non funziona	<ul style="list-style-type: none"><li>• Il prodotto è fuori tensione.</li></ul>	<ul style="list-style-type: none"><li>• Si prega di caricare completamente il prodotto prima di utilizzarlo.</li></ul>
	<ul style="list-style-type: none"><li>• Protezione automatica attivata dall'alta temperatura causata da un'ostruzione.</li></ul>	<ul style="list-style-type: none"><li>• Pulire la porta di aspirazione della polvere o il filtro HEPA.</li><li>• il filtro HEPA e riavviare il prodotto dopo il raffreddamento.</li></ul>

PROBLEMA	CAUSA	SOLUZIONE
Nessuna aspirazione o settimana di aspirazione	Il contenitore della polvere è pieno, la porta di aspirazione della macchina è bloccata o il filtro è intasato.	Svuotare il contenitore della polvere e pulire i filtri.
L'indicatore della batteria non si accende durante la carica	<ul style="list-style-type: none"> <li>• Il corpo principale e l'adattatore non sono collegati correttamente.</li> </ul>	<ul style="list-style-type: none"> <li>• Controllare se l'adattatore è inserito.</li> </ul>
	<ul style="list-style-type: none"> <li>• La batteria è completamente carica e non viene più ricaricata.</li> </ul>	<ul style="list-style-type: none"> <li>• Può essere utilizzato normalmente.</li> </ul>
Non si riesce a caricare	<ul style="list-style-type: none"> <li>• La temperatura della batteria è troppo alta o troppo bassa.</li> </ul>	<ul style="list-style-type: none"> <li>• Lasciare il vuoto e la batteria al freddo per almeno 45 minuti, finché non tornano a temperatura ambiente.</li> <li>• tornare a temperatura ambiente.</li> </ul>
	<ul style="list-style-type: none"> <li>• L'indicatore di carica non si accende.</li> </ul>	<ul style="list-style-type: none"> <li>• Il caricatore non è collegato alla presa di corrente.</li> </ul>
L'indicatore rosso del rullo spazzola lampeggia	Il rullo della spazzola è bloccato.	Rimuovere eventuali spaghi, fibre di moquette o capelli che possono essere avvolti intorno al rullo della spazzola.
L'indicatore di alimentazione lampeggia in rosso	Il motore può avere funzioni di protezione come sovratemperatura/sottotensione temperatura/sottotensione.	Pulire l'intera macchina finché non tornare a temperatura ambiente. Se l'indicatore Indicatore di alimentazione lampeggia ancora in blu, contattateci. <b>tech-support@ibuture.com</b>

## 9. GARANZIA

### 9.1 La garanzia limitata di 2 anni

- La nostra macchina BuTure ha una garanzia di 2 anni contro i difetti originali di materiale e lavorazione, se utilizzata per scopi domestici privati in conformità con il manuale di istruzioni BuTure. Per estendere la garanzia a 3 anni, si prega di contattare [tech-support@ibuture.com](mailto:tech-support@ibuture.com) in tempo per attivarsi.
- Questa garanzia fornisce, senza alcun costo aggiuntivo, tutta la manodopera e le parti necessarie per garantire che la macchina sia in condizioni operative adeguate durante il periodo di garanzia.

### 9.2 Cosa è coperto?

Si applica solo agli acquisti effettuati da rivenditori autorizzati di BuTure.

Questa garanzia sarà valida solo se la macchina viene utilizzata nel paese in cui è stata venduta.

### 9.3 Come rivendicare?

Si prega di conservare la prova d'acquisto. Per presentare un reclamo ai sensi della nostra Garanzia limitata, è necessario fornire la ricevuta di acquisto originale con la data di acquisto e il numero dell'ordine.

**Se la tua macchina non funziona correttamente o hai ancora domande dopo aver letto attentamente questo manuale, non esitare a contattarci, faremo del nostro meglio per fornirti una soluzione soddisfacente.**

**E-mail dei servizi clienti : [tech-support@ibuture.com](mailto:tech-support@ibuture.com)**

# Content

<b>1. 安全上のご注意</b>	<b>87</b>
<b>2. パッケージリスト</b>	<b>88</b>
<b>3. 製品について</b>	<b>89</b>
3.1 部品の名前	89
3.2 LED ディスプレイ	90
3.3 アクセサリー機能紹介	90
<b>4. 製品の組立</b>	<b>91</b>
4.1 バッテリーの組み立て	91
4.2 アクセサリーの組み立て	91
4.3 壁掛け用プレートの組み立て	92
<b>5. 使用方法</b>	<b>93</b>
5.1 充電	93
5.2 操作方法	94
<b>6. お手入れ</b>	<b>96</b>
6.1 本体クリーニング	96
6.2 ダストカップとフィルターのお洗淨	97
6.3 回転ブラシのお手入れ	99
<b>7. スペック</b>	<b>100</b>
<b>8. 故障の点検</b>	<b>100</b>
<b>9. 保証書</b>	<b>102</b>



## 1. 安全上のご注意









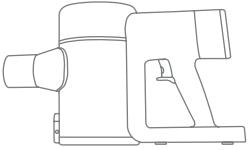

BuTure VC50 コードレス掃除機をお買い上げいただきありがとうございました。間違い操作による間違い動作を防止するための安全対策としてはごしようまえに取扱説明書をよくも読みください。

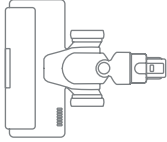
- ① この BUTURE アプライアンスは、身体的、感覚的、精神的な能力は低下している、または経験と知識が不足している人（子供を含む）のご使用ができません。本製品を安全にお使いいただくために、責任者の方が使用方法を監督・指導してください。
- ② 乾燥した場所のみ適しています。濡れたままの状態ですぐ屋外で使用・保管しないでください。濡れた手でプラグや機器のどの部分も触らないでください。屋内の乾燥した場所に適切に保管してください。
- ③ 破損したケーブルやプラグを使用しないでください。デバイスや充電器が正常に動作しない場合、落下させた場合、破損させた場合、見逃した場合、水に落とした場合は、tech-support@ibuture.com、BuTure アフターセールスチームにご連絡ください
- ④ ガソリンなどの可燃性液体がある場所で使用したりしないでください。
- ⑤ アダプタの抜き差しをする前に、電源スイッチを切ってください。
- ⑥ タバコやマッチ、熱い灰など、燃えているものや煙が出ているものを吸引しないでください。
- ⑦ モーターの破損や空気の汚染を避けるため、フィルターやダストカップがない状態で使用しないでください。掃除機を使用した後は、手を洗ってください。
- ⑧ 火気厳禁 - 本製品を調理器などの高温の場所に置いたり、近くに置いたりしないでください。また、本製品が大きく破損しても焼却しないでください。電池が燃えたり、爆発したりする恐れがあります。
- ⑨ 定期的な清掃やメンテナンスを行う前に、充電器をコンセントから抜いてください。
- ⑩ 極端な状況下では、電池の液漏れが発生することがあります。液体が皮膚についた場合は、すぐに石鹸と水で洗ってください。液体が目に入った場合は、すぐに水で 15 分以上洗ってください。すぐに医師の診察を受けてください。
- ⑪ 付属の充電器で本機を充電してください。
- ⑫ 硬いものや鋭利なものを吸引しないでください。

**注:** この掃除機は、過熱を防ぐために過熱保護技術を採用しており、アイテムが過熱した場合には動作を停止します。

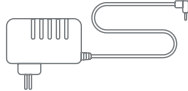
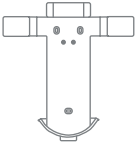
## 2. パッケージリスト

ご使用になる前に、次のシートにしたがって、付属品や部品を確認してください。

 <p>本体 *1</p>	 <p>伸縮式アルミニウム合金チューブ *1</p>		 <p>電動ブラシヘッド *1</p>
 <p>隙間ノズル *1</p>	 <p>2-in-1 ブラシツール *1</p>	 <p>Hepa フィルター *1</p>	 <p>アダプター *1</p>
 <p>ウォールマウントスタンド *1</p>	 <p>スポンジフィルター *1</p>	 <p>お手入れミニブラシ *1</p>	 <p>クイックユーザーガイド *1</p>

## 3. 製品について

### 3.1 部品の名前

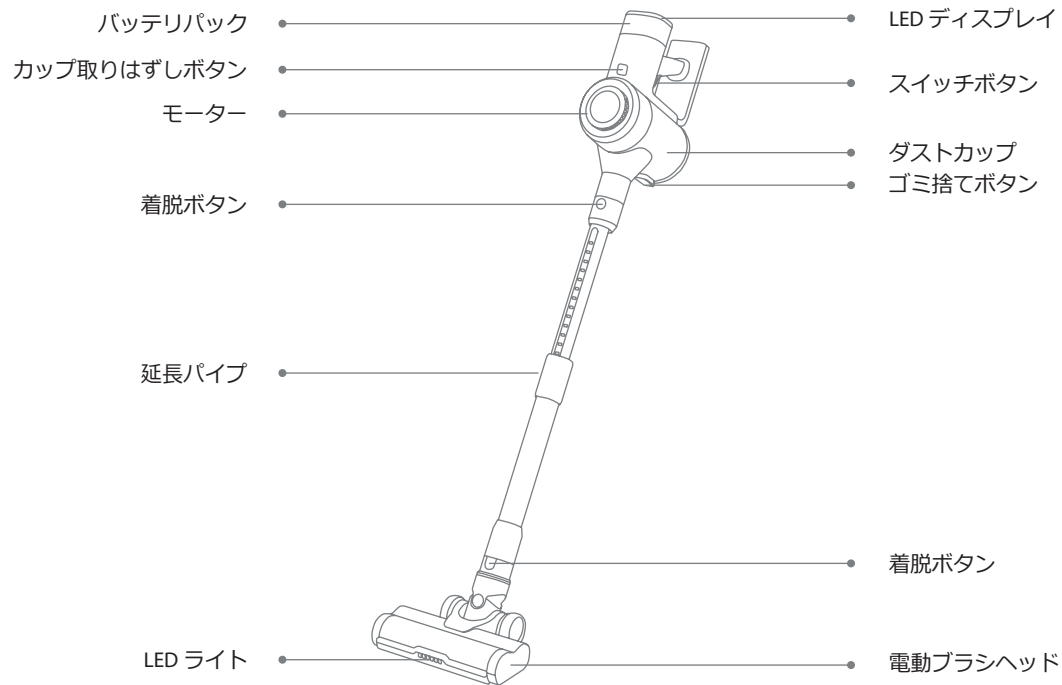

## 3.2 LEDディスプレイ

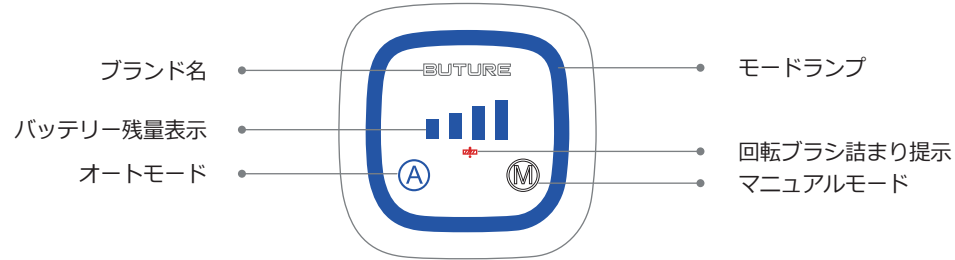

## 3.3 アクセサリー機能紹介

### 2-in-1 ブラシツール

カーペットについたホコリや髪の毛を取り除くのに便利なスナップオンデザインです。



### お手入れミニブラシ

ノズルやブラシなどから髪の毛やダストを取り除きます。



### 隙間ノズル

窓やベッドの足元、ソファの隅など、手の届かないところのホコリを取り除きます。



### 充電式ウォールマウント

掃除機やアクセサリーを壁掛けプレートに固定して、収納やバッテリーの充電が簡単になります。

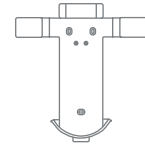

## 4. 製品の組立

### 4.1 バッテリーの組み立て

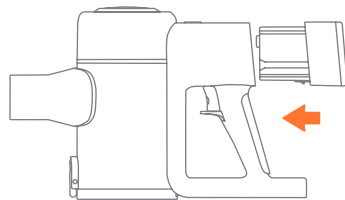

### 4.2 アクセサリーの組み立て

① アクセサリーを直接取り付けられる。

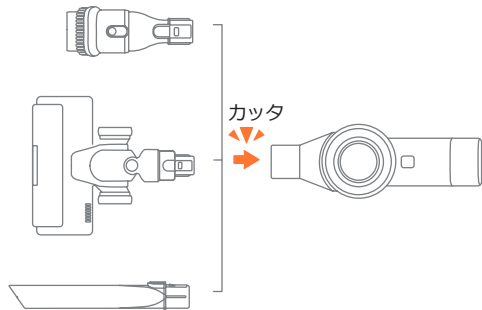

② 延長管の長さ調整ボタンを長押しして、前方に押ししたり、後方に引いたりして、適切な長さの延長管を選択します。

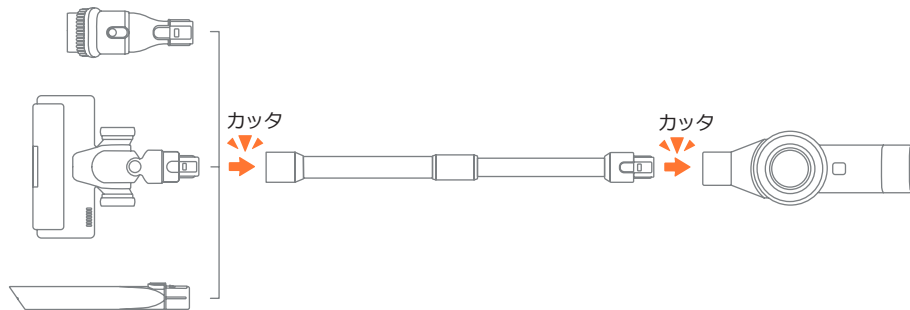

### 4.3 壁掛け用プレートを組み立て

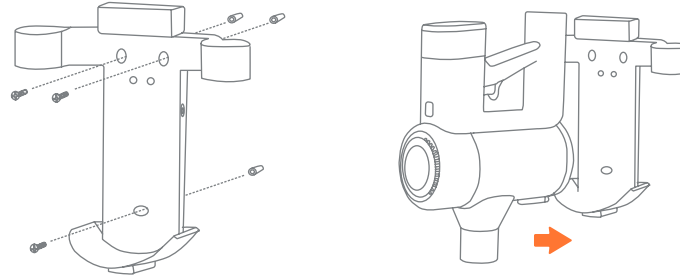

#### ⚠️ ご注意

- ガス、水道、電気のケーブルや配線がないことを確認してください。
- 壁掛け用プレートが落下しないように、しっかりと固定してください。
- 室内の乾燥した場所で適切に保管してください。日光や氷点下の温度にさらされないようにしてください。推奨温度範囲、39.2°F(4°C)-104°F(40°C)。

## 5. 使用方法

### 5.1 充電



- 新品のバッテリーを使用する場合や、長期保管後に初めて使用する場合は、まずバッテリーをフル充電してください。
- 掃除機を長期間使用しないで保管する場合は、最低でも3ヶ月に1回は充電・放電を行ってください。

#### • 充電方法

① 本体と接続して充電。

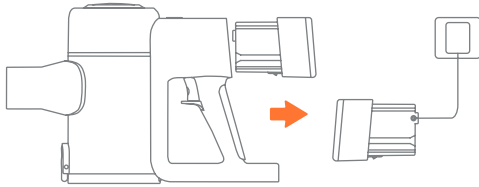

② 壁掛けで充電する。

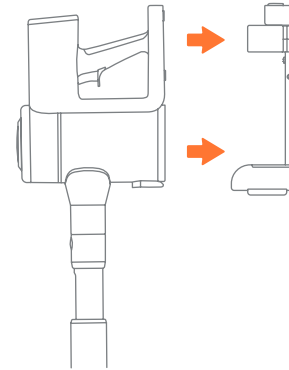

## ・バッテリー残量表示

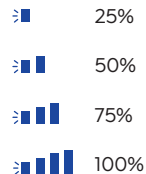

充電：ランプ（青）が点灯します。

満充電：バッテリーランプは常に点灯しています。

## 5.2 操作方法



毎回使用する前に、以下のことを確認してください

- ・バッテリーは完全に充電され、固定されています。
- ・ダストカップとフィルターを清掃し、固定されています。

## ・スタート

スイッチボタンを押してオンにすると、Min モードの吸引が始まります。もう一度押すとオフになります。

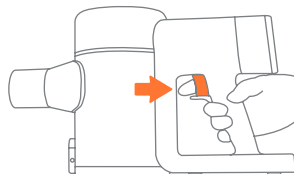



## ・吸引モード選択 -Min-Max

### ① マニュアルモード

"M" を押して、「マニュアルモード」に切り替えます。

「マニュアルモード」：エコモード（青）、標準モード（紫）・強力モード（赤）。

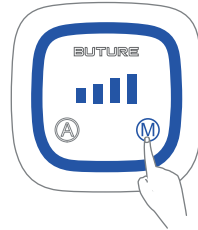

MIN Mode

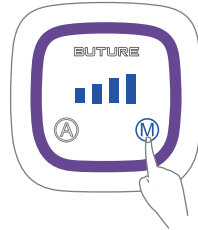

MID Mode

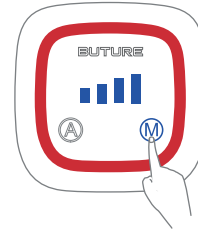

MAX Mode

### ② オートモード

運転入りボタンを押す時は「オートモード」で運転を開始します。

"A" を押して、「オートモード」に切り替えます。

自動モード運転時、お掃除のしかたによって、吸込力がひんぱんに変わることがあります。

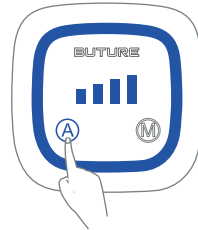

 青ランプ：オートモード ON

 白ランプ：オートモード OFF

### ③ 異常表示 ▲

ブラシローラーがブロックされる時には、赤い「回転ブラシ詰まり表示」ランプが5秒間点滅します。この場合は提示より、お手入れください。

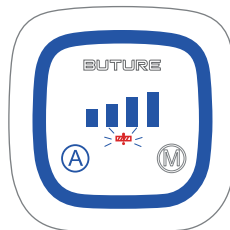

## 6. お手入れ

掃除機を長持ちさせるためにも、定期的にお手入れしてください。

### 6.1 本体クリーニング

- 本体をクリーニングする前に、電源を切ってください。
- 中性洗剤を使用し、半乾きの布で本体を拭いてください。
- 日光を避け、涼しく乾燥した場所に保管してください。

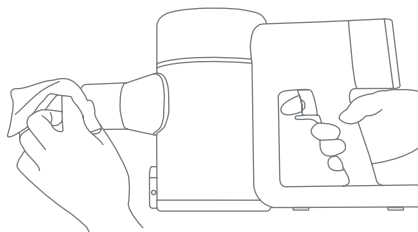

## 6.2 ダストカップとフィルターのお洗淨

### ① ゴミ捨て

- 使用中にダストカップ内のゴミが MAX ラインを超えた場合は速やかに空にしてください。



- ダストカップボタンを押すと、ゴミ捨てられます。

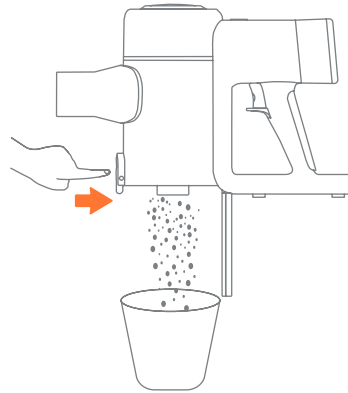

## ② ダストカップとフィルターの取り外し

- カップ取りはずしボタンを押して、ダストカップセットを本体から外します。

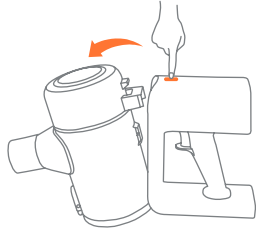

- ステンレスフィルターを本体から外します。

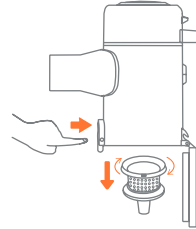

- ディスプレイ本体を反時計回りに回し、Hepa フィルターとスポンジを取り外します。

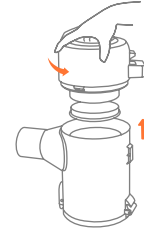

## ③ ダストカップとフィルターのお洗淨

- 水または薄めた中性洗剤でフィルターを洗います。湿らせた布でダストカップをきれいに拭いてください。しつかり水を切ったフィルターを最低 24 時間、風通しの良いところに置き、完全に乾いたことを確認してから本体に取り付けてください。

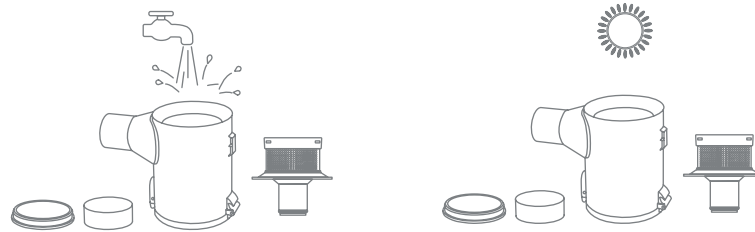

### • 洗淨後の組立

1. ステンレスフィルターをダストに取り戻します。
2. スポンジを取り戻します。
3. Hepa フィルターを取り戻します。
4. フィルターセットを本体に取り付け、「カチッ」という音がして、所定の位置に完全に取り付けられたことを示します。

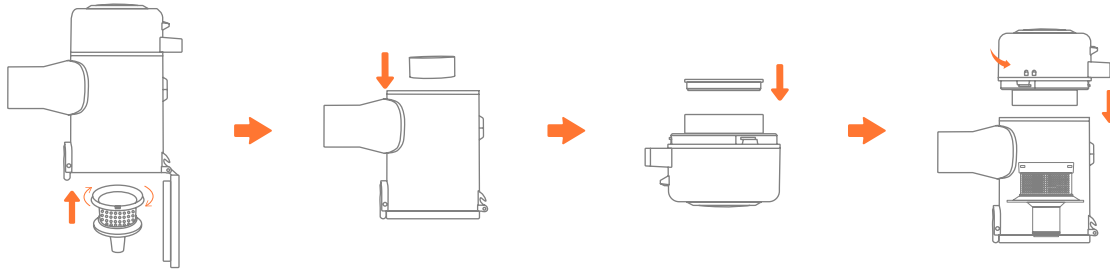

### 6.3 回転ブラシのお手入れ

本製品を常に最適な状態でお使いいただけるよう、回転ブラシを定期的を確認し、洗浄してください。

- ① クリーナーヘッドの底面のボタンを上を押す。
- ② 回転ブラシを取り外します。
- ③ クリーニングツールで回転ブラシに付いたゴミや髪の毛などを取り除いてください。または水道水で洗い流しながら、軽くこすり、ゴミやホコリを取ります。
- ④ 回転ブラシを立てて置き、完全に乾くまで最低 24 時間乾かしてください。完全に乾いていることを確認してから、回転ブラシを元の位置に戻してください。

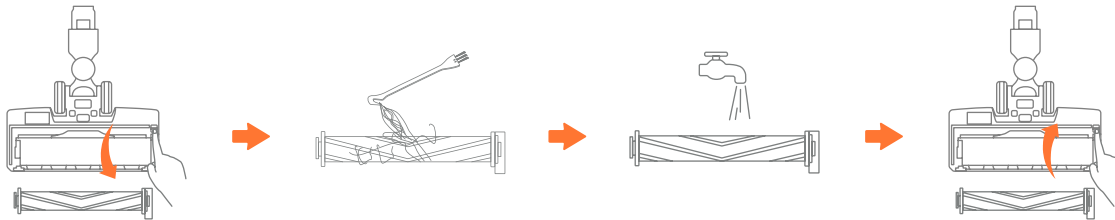

## 7. スペック

製品	コードレス掃除機
型番	VC50
定格電圧	DC 25.9V
バッテリータイプ	Li-ion
吸引モード	オート・マニュアル

## 8. 故障の点検

✉ tech-support@ibuture.com

ご使用中に異常が生じた場合は、まず次の点を調べてください。 **ご注意**：人への危害や財産への損害を未然に防止するため、修理を依頼される前に電源を切り、バッテリーを取り外してください。

状態	考えられる理由	対応
運転しない	①バッテリーが少なくなっていないですか。	①充電してください。
	②吸入口に異物が詰まっていますか。	②異物を取り除いてください。

状態	考えられる理由	対応
吸引力が弱くなった	ダストカップがゴミでいっぱいになっていませんか。 フィルターセットが汚れていませんか。	ゴミを捨ててください。フィルターセットなどをお手入れをしてください。
バッテリーランプが点灯しな	① AC アダプターが充電収納ブラケットにしっかり差し込まれていませんか。	① AC アダプターが充電ブラケットの端子にしっかり差し込まれているか確認してください。
	② バッテリーがフル充電されていませんか。	② さらなる充電の必要ない。
充電ができない	① 充電電流が流れているため、バッテリーや回路が少し発熱していませんか。	① バッテリーが室温に戻るまで、少なくとも 45 分間冷ましてください。
	② 専用の AC アダプターを使っていますか。	② 専用の AC アダプターを使ってください。充電器の故障、またはバッテリーの劣化や故障の場合、BuTure にご相談ください。
「回転ブラシ詰まり警告」	回転ローラーはゴミや毛髪や糸くずなどがからんでいませんか。	ブラシヘッドをお手入れしてください。
ランプが点滅	制御回路に電流が流れるため熱が発生しますが、異常ではありません。	掃除機をお手入れし、バッテリーと AC アダプターが室温戻るまで冷ましてください。 • <a href="mailto:tech-support@ibuture.com">tech-support@ibuture.com</a>

## 9. 保証書

### 9.1 二年間の限定保証

- 当社の BuTure 掃除機は、個人の家庭で使用された場合、材料および製造上のオリジナルの欠陥に対して 2 年間の保証があります。アフターサービス [tech-support@ibuture.com](mailto:tech-support@ibuture.com) に連絡して、2+1 年延長保証をアクティベートしましょう。
- 保証期間中にお客様のマシンが適切な動作状態であることを確認するために必要なすべての作業および部品を、お客様に追加費用なしで提供するものです。

### 9.2 保証の対象

BuTure の正規販売店での購入にのみ適用されます。この保証は、本機が販売された国で使用された場合にのみ有効です。

### 9.3 請求方法

購入証明書を保管してください。制限付き保証の請求を行うには、購入日と注文番号が記載された購入領収書の原本を提出する必要があります。

**お使いの機器が正常に動作しない場合、またはこのマニュアルをよくお読みになってもまだご不明な点がある場合は、お気軽に当社までご連絡ください。**

**アフターサービスメール : [tech-support@ibuture.com](mailto:tech-support@ibuture.com)**



## Federal Communication Commission Interference Statement

NOTE: This equipment has been tested and found to comply with the limits for a Class B digital device, pursuant to part 15 of the FCC Rules. These limits are designed to provide reasonable protection against harmful interference in a residential installation. This equipment generates, uses and can radiate radio frequency energy and, if not installed and used in accordance with the instructions, may cause harmful interference to radio communications. However, there is no guarantee that interference will not occur in a particular installation. If this equipment does cause harmful interference to radio or television reception, which can be determined by turning the equipment off and on, the user is encouraged to try to correct the interference by one or more of the following measures:

- Reorient or relocate the receiving antenna.
- Increase the separation between the equipment and receiver.
- Connect the equipment into an outlet on a circuit different from that to which the receiver is connected.
- Consult the dealer or an experienced radio/TV technician for help.

Caution: Changes or modifications not expressly approved by the party responsible for compliance could void the user's authority to operate this equipment.

This device complies with part 15 of the FCC Rules. Operation is subject to the following two conditions:

- (1) This device may not cause harmful interference, and
- (2) This device must accept any interference received, including interference that may cause undesired operation.

## Correct Disposal of this product



This marking indicates that this product should not be disposed with other household wastes throughout the EU. To prevent possible harm to the environment or human health from uncontrolled waste disposal, recycle it responsibly to promote the sustainable reuse of material resources. To return your used device, please use the return and collection systems or contact the retailer where the product was purchased. They can take this product for environmental safe recycling.

# Declaration of Conformity

We (Manufacturer is responsible for this declaration)  
Ekoo Electronic Co.,Ltd.  
(Company name)

B09,block B,f2,bldg.b,runfeng Pioneer Park,no.973, minzhi Avenue, Minzhi St., Longhua, Shenzhen, CN.(Company address)

Declare under our sole responsibility that the product  
Trade name: BUTURE  
Equipment: Vacuum Cleaner  
Model No. : VC50

To which this declaration relates is in conformity with the essential requirement set out in the Council Directive on the Approximation of the laws of the Member States relating to LVD Directive(2014/35/EU) & EMC Directive(2014/30/EU) & RoHS(2011/65/EU) product is responsible to affix CE marking, the following standards were applied:

EN 60335-2-2:2010+A11:2012+A1:2013

EN 60335-1:2012+A11:2014+A13:2017+A1:2019+A14:2019+A2:2019

EN 62233:2008

EN 55014-1:2021

EN 55014-2:2021

EN IEC 61000-3-2:2019+A1:2021

IEC62321-3-1:2013

IEC62321-4:2013

IEC62321-5:2013

IEC62321-6:2015

IEC62321-7-1:2015

IEC62321-7-2:2017

IEC62321-8:2017

Full Name: George.wang  
Signature: George.wang

Position: Approbation Manager  
Place/Date: Shenzhen,China/Jun.27-2022

