

BUTURE

User Manual

JR700

Stick Vacuum Cleaner



Contenuto

1. INTRODUZIONE	2
2. ATTENZIONE	2
2.1 Sicurezza Personale	2
2.2 Sicurezza Elettrica	3
2.3 Sicurezza della Batteria	3
3. CONTENUTO DEL PACCO	4
4. CONOSCERE IL PRODOTTO	5
5. RICARICA	6
6. ASSEMBLAGGIO	7
7. USANDO	8
8. PULIZIA	9
8.1 Pulisci il contenitore della polvere	9
8.2 Reinstallazione	10
8.3 Pulisci il pennello	11
9. MANUTENZIONE	12
9.1 Protezione dai Blocchi	12
10. PROBLEMI COMUNI	13
11. MANUTENZIONE	16
12. GARANZIA	16

1. INTRODUZIONE

Grazie per aver acquistato l'aspirapolvere a bastone BUTURE JR700. Si prega di leggere attentamente il manuale d'uso prima di utilizzare il prodotto e di adottare misure di protezione di sicurezza per evitare malfunzionamenti causati da operazioni accidentali. Se il prodotto viene dato a un'altra persona, assicurarsi di includere anche questo manuale d'uso.

Il prodotto viene fornito con una garanzia gratuita di 2 anni, in caso di domande contattare sales@ibuture.com

2. ATTENZIONE

2.1 Sicurezza Personale

- ① Conservare al chiuso in un luogo asciutto e fuori dalla portata dei bambini.
- ② Questo prodotto è adatto anche a bambini dai 10 anni in su. Si consiglia agli utenti con funzioni fisiche, capacità sensoriali/intellettuali ridotte o mancanza di esperienza, di usare il prodotto con la supervisione di una persona consapevole dei possibili rischi.
- ③ Prestare attenzione quando si utilizza il prodotto vicino bambini o animali.
- ④ I bambini non devono usare il prodotto senza la supervisione di un adulto.
- ⑤ Utilizzare solo gli accessori consigliati dal produttore come descritto in questo manuale; l'uso improprio o l'uso di qualsiasi accessorio diverso da quelli consigliati potrebbe causare lesioni personali.
- ⑥ Prestare molta attenzione durante la pulizia delle scale.
- ⑦ Tenere l'aspirapolvere e gli accessori lontano da superfici calde.
- ⑧ Non ostruire le aperture degli apparecchi e non ostacolare il flusso d'aria, mantenere le aperture libere da oggetti come polvere, lanugine, vestiti, dita (ed altre parti del corpo).

2.2 Sicurezza Elettrica

- ① Utilizzare solo batterie e caricabatterie originali fornite dal produttore.
- ② Non modificare mai in alcun modo il caricabatterie.
- ③ Non tirare il cavo per scollegarlo dalla presa della rete elettrica, afferrare la spina e tirare per scollegarlo;
- ④ Tenere il cavo del caricabatterie lontano da superfici calde e bordi taglienti.
- ⑤ Il cavo di alimentazione non può essere sostituito. Se il cavo è danneggiato, il caricabatterie deve essere smaltito e sostituito.
- ⑥ Non maneggiare assolutamente il caricabatterie o l'apparecchio con le mani bagnate.
- ⑦ Non conservare o caricare l'apparecchio all'aperto.
- ⑧ Il caricabatterie deve essere rimosso dalla presa prima di rimuovere la batteria, di eseguire la manutenzione o pulizia dell'apparecchio.

2.3 Sicurezza della Batteria

- ① Questo apparecchio include batterie agli ioni di litio, non espone a temperature elevate le batterie, potrebbero esplodere.
- ② Il liquido espulso dalla batteria può causare irritazioni o ustioni.
- ③ In una situazione di emergenza contattare immediatamente un aiuto professionale.
- ④ In condizioni estreme possono verificarsi perdite dei liquidi della batteria. Non toccare mai il liquido che fuoriesce dalla batteria. Se del liquido viene a contatto con la pelle, lavare rapidamente con acqua e sapone. Se il liquido viene a contatto con gli occhi, sciacquare immediatamente con acqua per almeno 10 minuti e consultare immediatamente un medico. Indossare guanti per maneggiare la batteria e smaltirla secondo le normative locali.
- ⑤ Quando la batteria non è in uso, tenerlo lontano da graffette, monete, chiavi, chiodi, viti o altri piccoli oggetti metallici che potrebbero creare un collegamento da un terminale all'altro.
- ⑥ Quando si smaltisce l'apparecchio, rimuovere la batteria e smaltire la batteria in modo sicuro in conformità con le normative locali.

3. CONTENUTO DEL PACCO

Nome	Quantità	Nome	Quantità
Corpo principale	1	Supporto da parete	1
Batteria	1	Caricabatterie	1
Tubo telescopico in alluminio	1	Spazzola per la pulizia del filtro	1
Testina della spazzola elettrica	1	Filtro dell'aria(Installata)	1
Spazzola integrata con setole dure e morbide (Installata)	1	Filtro antipolvere Hepa(Ne ha uno installato nel corpo principale)	3
Bocchetta per fessure	1	Viti (per installare il supporto da parete)	1
Spazzola rotonda	1	Manuale d'uso	1

4. CONOSCERE IL PRODOTTO

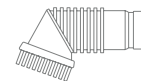
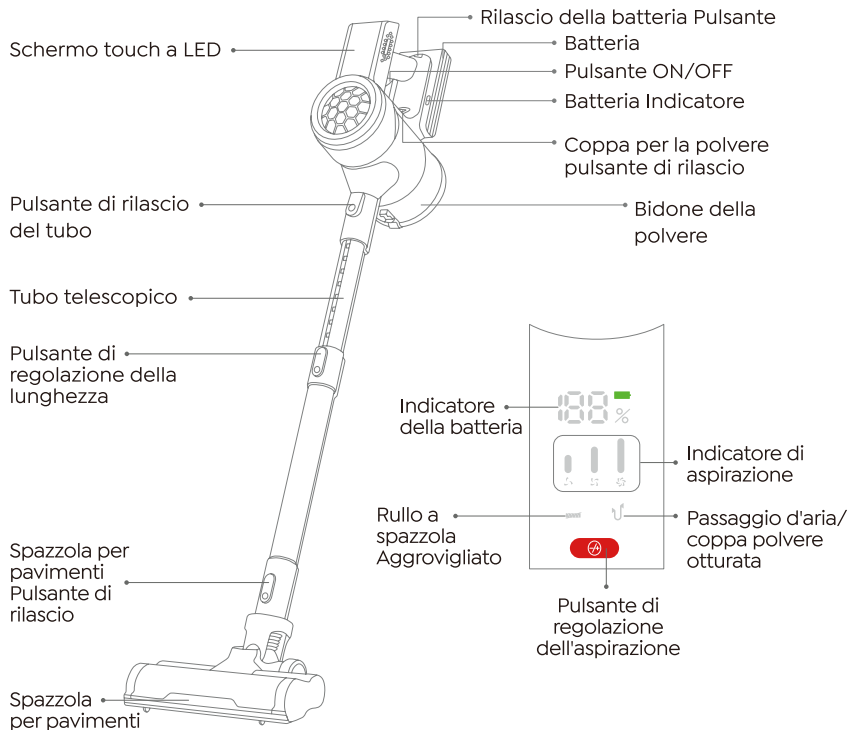

Pennello tondo



Supporto per montaggio a parete



Caricabatterie



Ugello per fessure



Duro E Morbido
Setole integrate
Spazzola (installata)



Piccola spazzola per la pulizia

5. RICARICA

Spegnere l'alimentazione prima di caricare.

- Caricare solo con il caricatore originale per evitare danni all'aspirapolvere.
 - Durante la protezione da sovracorrente e la protezione da sovratensione, la batteria si accende lampeggiano contemporaneamente e lo schermo si spegne.
- ① Un'estremità del caricabatterie è collegata all'alimentazione e l'altra estremità lo è collegato alla porta di ricarica della batteria.
 - ② Durante la carica se il livello della batteria mostra 100, significa che è completamente carica e pronto all'uso.

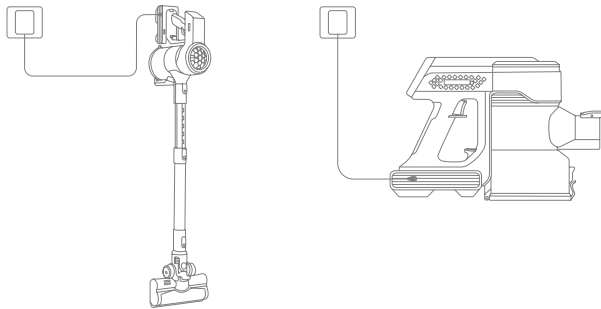

6. ASSEMBLAGGIO

- Collegare il tubo telescopico

Inserire il tubo telescopico nel corpo principale e assicurarsi che sia ben saldo. Premere il pulsante di rilascio, il tubo telescopico può essere rimosso.

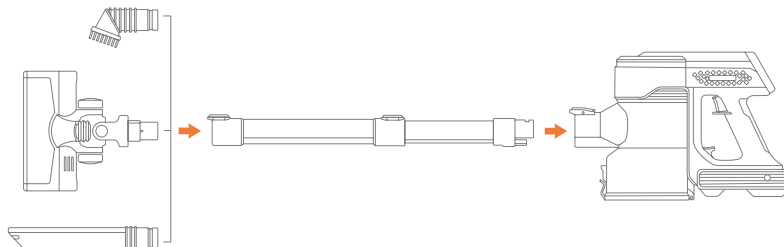

- Collegare le testine

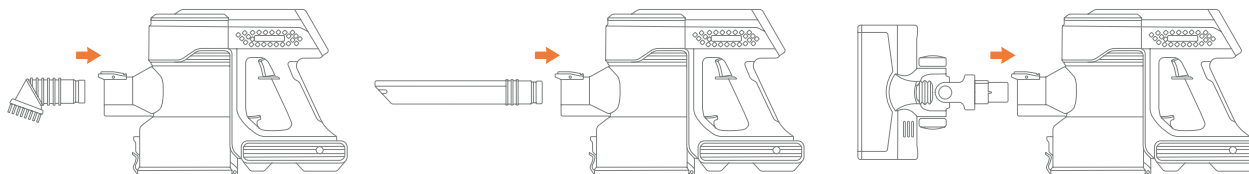

7. USANDO

⚠ Non superare la capacità di raccolta della polvere "MAX" del contenitore della polvere.

Si prega di mantenere l'ugello di aspirazione libero ed evitare il blocco. Altrimenti, il motore si surriscalderebbe e causerebbe pericolo.

- Premere il pulsante ON/OFF per iniziare a lavorare

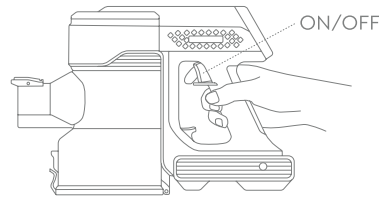

- Regolare la potenza di aspirazione



Toccare il pulsante per regolare la potenza di aspirazione.

Quando si accende l'aspirapolvere, la luce verde è accesa, l'aspirapolvere è in modalità ECO. Premere una volta il pulsante, la luce blu è accesa, l'aspirapolvere è in modalità standard. Premere due volte il pulsante, la luce rossa è accesa, il vuoto è in modalità di massima aspirazione.

- In base alle diverse esigenze, è possibile regolare la lunghezza del tubo

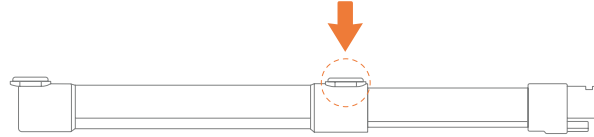

8. PULIZIA

8.1 Pulisci il contenitore della polvere

Per mantenere una buona potenza di aspirazione, svuotare il contenitore della polvere e pulire il filtro dopo ogni utilizzo.

- ① Premere il pulsante di rilascio sul contenitore della polvere per aprire il coperchio del contenitore della polvere, scaricare la spazzatura.
- ② Premere verticalmente il pulsante di rilascio del contenitore della polvere del corpo principale, afferrare la parte inferiore del contenitore per la polvere ed estrarre il contenitore per la polvere.
- ③ Estrarre il filtro HEPA. Quindi aprire il coperchio inferiore del contenitore della polvere, ruotare il filtro in acciaio inossidabile ed estrarlo.

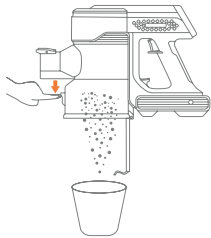

- ④ Pulisci il filtro e il contenitore della polvere con acqua e lascia asciugare naturalmente per 24 ore prima di riempire nuovamente il contenitore della polvere.
- ⚠ Non utilizzare apparecchiature di pulizia per pulire il filtro, non utilizzare apparecchiature di asciugatura per asciugare l'aspirapolvere, solo asciugatura naturale.

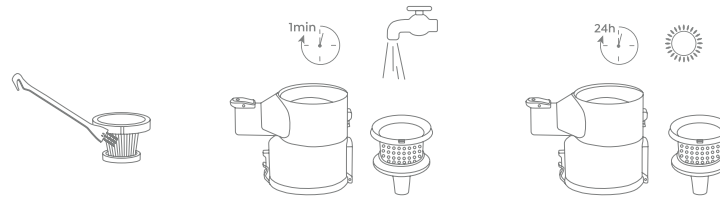

8.2 Reinstallazione

Mettere il filtro in acciaio inossidabile dal fondo del contenitore della polvere e ruotarlo saldamente (ci sono 3 piccole sporgenze sul bordo del filtro in acciaio inossidabile corrispondenti alle 3 piccole scanalature sul contenitore della polvere).

- ① Mettere il filtro HEPA dall'alto e coprire il contenitore della polvere Coperchio inferiore Fondo.
- ② Allineare la parte convessa del manico con la parte concava del contenitore raccogli-polvere e inserirlo, quindi premere il pulsante di rilascio del contenitore della polvere per chiudere completamente il contenitore della polvere e la maniglia.

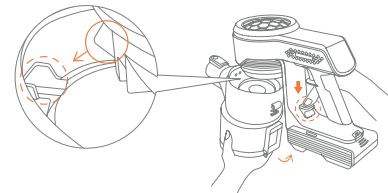
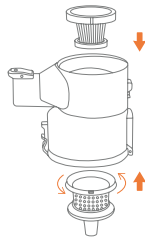

8.3 Pulisci il pennello

⚠ Assicurarsi che l'apparecchio sia scollegato dal caricatore prima di rimuovere la spazzola a rullo. Fare attenzione a non tirare il pulsante ON.

- ① Spingere l'interruttore verso l'alto sul lato di "sblocco", rimuovere la spina, quindi estrarre la spazzola a rullo.

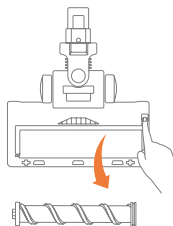

- ② Usa la piccola spazzola di pulizia per spazzare via la spazzatura sul rullo. Il lato del coltello utilizzato per rimuovere i peli aggrovigliati dal rullo della spazzola.

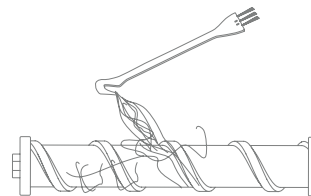

- ③ Pulire la spazzola a rullo con/senza acqua.

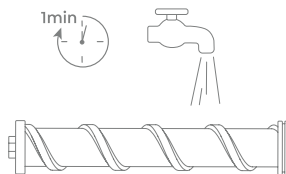

- ④ Spingere delicatamente per installare la spazzola a rullo. Prima di sostituire, assicurarsi che la spazzola sia completamente asciutto.

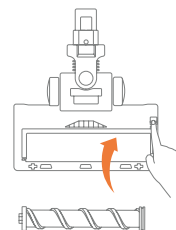

9. MANUTENZIONE

**In caso di problemi durante l'uso, consultare la seguente tabella di risoluzione dei problemi.
Se il problema non può essere risolto, si prega di contattare l'e-mail post-vendita: sales@ibuture.com**

⚠ Avvertimento:

Spegnere l'aspirapolvere prima della manutenzione. In caso contrario, potrebbero verificarsi scosse elettriche o altre lesioni personali.

9.1 Protezione dai Blocchi

① Rullo della spazzola aggrovigliato

Se la spazzola per pavimenti inala corpi estranei di grandi dimensioni o aggroviglia troppi capelli, l'indicatore a sinistra lampeggia.

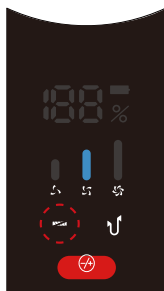

Soluzione: Rimuovere la spazzola per pavimenti e pulire i corpi estranei avvolti attorno al rullo. Assicurarsi che la testina sia stata staccata dall'unità principale per evitare l'avvio accidentale della macchina e causare lesioni personali.

② Quando il passaggio dell'aria o il contenitore della polvere sono bloccati, l'indicatore a destra lampeggerà.

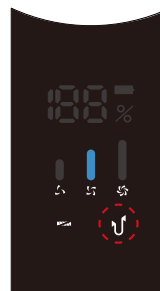

Soluzione: Pulire accuratamente il tubo di alluminio e i filtri nel contenitore della polvere.

10. PROBLEMI COMUNI

Problemi	Possibili Cause	Soluzioni
L'aspirapolvere non funziona	<ol style="list-style-type: none"> 1. Batteria scarica. 2. La spazzola per pavimenti, il tubo telescopico, il contenitore per la polvere e il filtro sono bloccati da capelli o altri detriti. 3. Non si carica con il caricabatterie originale. 4. La batteria non è installata correttamente. 5. Batteria danneggiata. 	<ol style="list-style-type: none"> 1. Caricare prima dell'uso. 2. Pulire accuratamente l'ostruzione nell'ingresso di aspirazione della spazzola, nel tubo di prolunga, nel contenitore per la polvere, nel filtro HEPA e nel filtro metallico. 3. Assicurarsi di caricare con il caricabatterie originale. 4. Assicurarsi che la batteria sia in posizione. 5. Contattare l'e-mail post-vendita: sales@ibuture.com.
La potenza di aspirazione si indebolisce	<ol style="list-style-type: none"> 1. Il contenitore della polvere è pieno. 2. Filtro metallico bloccato dalla polvere. 3. Filtro HEPA bloccato dalla polvere. 4. Batteria scarica. 5. Gli accessori come il tubo di prolunga e la testina pulita non sono installati in posizione sull'aspirapolvere. 6. Le uscite o le prese d'aria sono ostruite dai rifiuti. 	<ol style="list-style-type: none"> 1. Pulire il contenitore della polvere. 2. Pulire il filtro metallico. 3. Pulire/sostituire il filtro HEPA (i filtri HEPA sostitutivi possono essere acquistati contattando l'e-mail post-vendita). 4. Caricare la batteria. 5. Seguire le istruzioni per reinstallare. 6. Pulire la spazzola per pavimenti e il tubo di prolunga.
Autonomia insufficiente dopo la ricarica	<ol style="list-style-type: none"> 1. Tempo di ricarica insufficiente. 2. Invecchiamento della batteria. 3. Il contenitore della polvere è pieno di polvere. 4. I filtri sono pieni di polvere. 5. L'ingresso del tubo telescopico o della spazzola è bloccato. 6. Utilizzare sempre la massima velocità per pulire tutta la casa. 	<ol style="list-style-type: none"> 1. Ricaricare la batteria. 2. Sostituire una batteria. 3. Svuotare il contenitore della polvere. 4. Pulire o modificare il filtro HEPA. 5. Rimuovere l'ostruzione nel tubo e nell'ingresso della spazzola. 6. Per una pulizia semplice, si consiglia di utilizzare la velocità più bassa o la velocità media. Solo i rifiuti più grandi richiedono la massima velocità, che può prolungare efficacemente la durata della batteria. <p>Se la casa è più grande, contatta sales@ibuture.com per ottenere ulteriori batterie di ricambio.</p>

Problemi	Possibili Cause	Soluzioni
L'indicatore LED non è acceso	<ol style="list-style-type: none"> 1. Il cavo di ricarica non è completamente inserito nella presa di ricarica. 2. Corpi estranei sul contatto metallico del caricabatterie o sulla porta di ricarica della batteria impediscono la ricarica. 3. La presa di ricarica è danneggiata. 4. Motore dell'aspirapolvere danneggiato. 5. Batteria danneggiata. 6. Caricabatterie danneggiato. 	<ol style="list-style-type: none"> 1. Assicurarsi che il caricabatterie, la batteria e la presa di corrente siano in buon contatto. 2. Assicurarsi che il contatto di ricarica sia in buone condizioni senza corpi estranei o accumuli di polvere. 3. Cambiare un'altra presa di ricarica. 4. Contattare sales@ibuture.com per un motore sostitutivo. 5. Contattare sales@ibuture.com per una batteria sostitutiva. 6. Contattare sales@ibuture.com per un caricabatterie sostitutivo.
Il rullo spazzola elettrica per pavimenti non gira	<ol style="list-style-type: none"> 1. La spazzola a rullo è avvolta o impigliata dai capelli. 2. La spazzola a rullo non è installata in posizione. 3. Il tubo di prolunga o la spazzola elettrica per pavimenti non è installato in posizione. 4. Tubo di prolunga danneggiato. 5. Spazzola per pavimenti danneggiata. 	<ol style="list-style-type: none"> 1. Seguire le istruzioni per pulire la spazzola per pavimenti e riavviare l'aspirapolvere. 2. Seguire le istruzioni per reinstallare la spazzola a rullo. 3. Seguire le istruzioni per reinstallare il tubo di prolunga e la spazzola per pavimenti. 4. Tubo di prolunga danneggiato, contattare il servizio post-vendita. 5. La spazzola per pavimenti è danneggiata, contattare il servizio post-vendita.
L'aspirapolvere perde polvere	<ol style="list-style-type: none"> 1. Il filtro HEPA non è installato o non è in posizione. 2. Il filtro HEPA è pieno di polvere 3. Il filtro metallico è pieno di polvere. 4. Il filtro HEPA danneggiato deve essere sostituito. 5. Spegner l'aspirapolvere prima che la spazzatura entri nel contenitore della polvere. 	<ol style="list-style-type: none"> 1. Verificare che il filtro HEPA sia installato in posizione. 2. Pulire il filtro HEPA. 3. Pulire il filtro metallico. 4. Contattare il servizio clienti per acquistare un filtro HEPA sostitutivo. 5. Assicurarsi che tutta la spazzatura sia nel contenitore della polvere prima di spegnere l'aspirapolvere
L'aspirapolvere si ferma automaticamente	<ol style="list-style-type: none"> 1. Batteria scarica. 2. Le porte di aspirazione ostruite provocano il surriscaldamento dell'aspirapolvere. 3. Il filtro HEPA intasato provoca il surriscaldamento dell'aspirapolvere. 4. Il filtro HEPA deve essere sostituito. 	<ol style="list-style-type: none"> 1. Caricare la batteria. 2. Pulire tutte le prese d'aria. Lasciare raffreddare l'aspirapolvere a temperatura ambiente prima di accenderlo. 3. Pulire il filtro HEPA, il contenitore per la polvere, la spazzola per pavimenti e il filtro metallico. 4. Sostituire il filtro HEPA.

Problemi	Possibili Cause	Soluzioni
Il display diventa nero e mostra E1 al centro	Protezione da sovratemperatura	Avvisare che la temperatura corrente della batteria è alta. Smettere di usare/caricare l'aspirapolvere finché la temperatura della batteria non torna normale (attendere circa 45 minuti)
Il display diventa nero e mostra E2 al centro	Tensione anomala del caricabatterie	Quando la tensione dell'adattatore è troppo alta o troppo bassa, il display lampeggerà rapidamente "E2" e una luce rossa lampeggerà rapidamente sulla batteria. La macchina si spegnerà automaticamente dopo aver lampeggiato per 10 secondi. In questo caso, si prega di contattare sales@ibuture.com
Il display diventa nero e mostra E3 al centro	Guasto della batteria	Quando la batteria si scarica, il display lampeggerà rapidamente "E3" e una luce rossa lampeggerà rapidamente sulla batteria. La macchina si spegnerà automaticamente dopo aver lampeggiato per 10 secondi. In questo caso, si prega di contattare sales@ibuture.com
Il display diventa nero e mostra E4 al centro	Collegamento a coefficiente di temperatura negativo anomalo	Quando il coefficiente di temperatura negativo è anormale, il display lampeggerà rapidamente "E4" e la luce rossa sulla batteria lampeggerà rapidamente. La macchina si spegnerà automaticamente dopo aver lampeggiato per 10 secondi. In questo caso, si prega di contattare sales@ibuture.com
Il display diventa nero e mostra E5 al centro	Host protezione da sovracorrente	Per proteggere la qualità dell'host, è presente un promemoria della protezione da sovracorrente. Quando l'host viene utilizzato in sovracorrente, il display lampeggerà rapidamente "E5" e una luce rossa sulla batteria lampeggerà rapidamente. A questo punto, interrompere temporaneamente l'uso dell'aspirapolvere e attendere un po' prima di riutilizzarlo.

11. MANUTENZIONE

- ① Il filtro può essere pulito con acqua tiepida. Dopo la pulizia deve essere accuratamente asciugato prima di rimetterlo in uso. Non immergere l'unità principale in acqua o liquidi.
- ② Pulire l'involucro dell'aspirapolvere solo con un panno morbido e leggermente umido. Non permettere alcun liquido sostanze per entrare nell'aspirapolvere.
- ③ Non utilizzare prodotti chimici corrosivi o abrasivi.
- ④ Si consiglia di sostituire il filtro Hepa ogni 2 mesi (a seconda dell'uso) per garantire prestazioni ottimali. Non utilizzare il filtro se è danneggiato o usurato.

12. GARANZIA

In caso di problemi o malfunzionamenti durante l'uso, inviare la domanda e l'ordine numero alla nostra email. Ti forniremo un buon servizio post-vendita entro 24 ore.

E-mail: sales@ibuture.com

Se desideri una maggiore durata della batteria, contatta sales@ibuture.com per una batteria aggiuntiva.

Federal Communication Commission Interference Statement

NOTE: This equipment has been tested and found to comply with the limits for a Class B digital device, pursuant to part 15 of the FCC Rules. These limits are designed to provide reasonable protection against harmful interference in a residential installation. This equipment generates, uses and can radiate radio frequency energy and, if not installed and used in accordance with the instructions, may cause harmful interference to radio communications. However, there is no guarantee that interference will not occur in a particular installation. If this equipment does cause harmful interference to radio or television reception, which can be determined by turning the equipment off and on, the user is encouraged to try to correct the interference by one or more of the following measures:

- Reorient or relocate the receiving antenna.
- Increase the separation between the equipment and receiver.
- Connect the equipment into an outlet on a circuit different from that to which the receiver is connected.
- Consult the dealer or an experienced radio/TV technician for help.

Caution: Changes or modifications not expressly approved by the party responsible for compliance could void the user's authority to operate this equipment.

This device complies with part 15 of the FCC Rules. Operation is subject to the following two conditions:

- (1) This device may not cause harmful interference, and
- (2) This device must accept any interference received, including interference that may cause undesired operation.

Correct Disposal of this product



This marking indicates that this product should not be disposed with other household wastes throughout the EU. To prevent possible harm to the environment or human health from uncontrolled waste disposal, recycle it responsibly to promote the sustainable reuse of material resources. To return your used device, please use the return and collection systems or contact the retailer where the product was purchased. They can take this product for environmental safe recycling.

Declaration of Conformity

We (Manufacturer is responsible for this declaration)
Ekoo Electronic Co.,Ltd.
(Company name)

B09,block B,f2,bldg.b,runfeng Pioneer Park,no.973, minzhi Avenue, Minzhi St., Longhua, Shenzhen, CN.(Company address)

Declare under our sole responsibility that the product
Trade name: BUTURE
Equipment: Vacuum Cleaner
Model No. : JR700

To which this declaration relates is in conformity with the essential requirement set out in the Council Directive on the Approximation of the laws of the Member States relating to LVD Directive(2014/35/EU) & EMC Directive(2014/30/EU) & RoHS(2011/65/EU) product is responsible to affix CE marking, the following standards were applied:

EN 60335-2-2:2010+A11:2012+A1:2013

EN 60335-1:2012+A11:2014+A13:2017+A1:2019+A14:2019+A2:2019

EN 62233:2008

EN 55014-1:2021

EN 55014-2:2021

EN IEC 61000-3-2:2019+A1:2021

IEC62321-3-1:2013

IEC62321-4:2013

IEC62321-5:2013

IEC62321-6:2015

IEC62321-7-1:2015

IEC62321-7-2:2017

IEC62321-8:2017

Full Name: George.wang
Signature: George.wang

Position: Approbation Manager
Place/Date: Shenzhen,China/Jun.27-2022

