

BUTURE

User Manual

JR700

Stick Vacuum Cleaner



Inhalt

1. EINLEITUNG	2
2. ACHTUNG	2
2.1 Persönliche Sicherheit	2
2.2 Elektronische Sicherheit	3
2.3 Sicherheit der Batterie	3
3. VERPACKUNGSLISTE	4
4. KENNEN SIE IHR PRODUKT	5
5. AUFLADEN	6
6. MONTAGE	7
7. VERWENDUNG	8
8. REINIGUNG	9
8.1 Reinigen Sie den Staubbehälter	9
8.2 Den Staubbehälter wieder einsetzen	10
8.3 Reinigen Sie die Bürste	11
9. FEHLERBEHEBUNG	12
9.1 Blockierschutz	12
10. HÄUFIGE PROBLEME	13
11. WARTUNG	16
12. GARANTIESERVICE	16

1. EINLEITUNG

Wir danken Ihnen für den Kauf des BUTURE JR700 Stabstaubsaugers. Bitte lesen Sie die Bedienungsanleitung vor der Verwendung des Produkts sorgfältig durch und treffen Sie Sicherheitsmaßnahmen, um Fehlfunktionen durch versehentliche Bedienung zu vermeiden. Wenn Sie das Produkt an eine andere Person weitergeben, stellen Sie bitte sicher, dass Sie auch dieses Benutzerhandbuch mitgeben.

Das Produkt bietet eine kostenlose 2-Jahres-Garantie, bitte aktivieren Sie die Garantiekarte rechtzeitig. Wenn Sie Fragen haben, wenden Sie sich bitte an sales@ibuture.com

2. ACHTUNG

2.1 Persönliche Sicherheit

- ① Bewahren Sie das Gerät in geschlossenen Räumen an einem trockenen Ort und außerhalb der Reichweite von Kindern auf.
- ② Dieses Produkt ist für Kinder ab 10 Jahren geeignet. Benutzer mit eingeschränkten körperlichen, sensorischen oder intellektuellen Fähigkeiten oder mangelnder Erfahrung und Kenntnis sollten das Produkt unter Aufsicht oder Anleitung sicher verwenden und sich der damit verbundenen Gefahren bewusst sein.
- ③ Bitte achten Sie auf die Sicherheit, wenn sich Kinder oder Haustiere in der Nähe des Staubsaugers aufhalten.
- ④ Kinder sollten das Gerät nicht ohne Aufsicht reinigen oder benutzen.
- ⑤ Verwenden Sie nur die vom Hersteller empfohlenen Zubehörteile, wie in dieser Anleitung beschrieben; bei unsachgemäßem Gebrauch oder Verwendung von nicht empfohlenen Zubehörteilen besteht Verletzungsgefahr.
- ⑥ Seien Sie bei der Reinigung von Treppen besonders vorsichtig.
- ⑦ Halten Sie das Gerät und das Zubehör von heißen Oberflächen fern.
- ⑧ Blockieren Sie nicht die Öffnungen des Geräts und behindern Sie nicht den Luftstrom; halten Sie die Öffnungen frei von jeglichen Gegenständen wie Staub, Flusen, Kleidung, Fingern (und allen Körperteilen).

2.2 Elektronische Sicherheit

- ① Verwenden Sie nur Batterien und Ladegeräte, die vom Hersteller geliefert werden.
- ② Verändern Sie das Ladegerät in keiner Weise.
- ③ Ziehen Sie nicht am Kabel, um es aus der Steckdose zu ziehen, sondern fassen Sie den Stecker an und ziehen Sie, um ihn abzuziehen.
- ④ Halten Sie das Ladekabel von heißen Oberflächen und scharfen Kanten fern.
- ⑤ Das Netzkabel ist nicht austauschbar. Wenn das Kabel beschädigt ist, muss das Ladegerät entsorgt und ersetzt werden.
- ⑥ Fassen Sie das Ladegerät oder das Gerät nicht mit nassen Händen an.
- ⑦ Lagern oder laden Sie das Gerät nicht im Freien.
- ⑧ Das Ladegerät muss aus der Steckdose gezogen werden, bevor Sie den Akku herausnehmen, das Gerät reinigen oder warten.

2.3 Sicherheit der Batterie

- ① Dieses Gerät enthält Lithium-Ionen-Batterien. Verbrennen Sie die Batterien nicht und setzen Sie sie keinen hohen Temperaturen aus, da sie explodieren können.
- ② Aus dem Akku austretende Flüssigkeit kann Reizungen oder Verbrennungen verursachen.
- ③ Wenden Sie sich in einer Notsituation sofort an professionelle Hilfe.
- ④ Unter extremen Bedingungen kann es zu einem Auslaufen der Akkuzellen kommen. Berühren Sie keine Flüssigkeit, die aus dem Akku ausläuft. Wenn die Flüssigkeit auf die Haut gelangt, waschen Sie sie sofort mit Wasser und Seife. Wenn die Flüssigkeit in die Augen gelangt, spülen Sie diese sofort mindestens 10 Minuten lang mit sauberem Wasser aus und suchen Sie einen Arzt auf. Tragen Sie bei der Handhabung der Batterie Handschuhe und entsorgen Sie sie sofort gemäß den örtlichen Vorschriften.
- ⑤ Wenn der Akku nicht in Gebrauch ist, halten Sie ihn von Büroklammern, Münzen, Schlüsseln, Nägeln, Schrauben oder anderen kleinen Metallgegenständen fern, die eine Verbindung von einem Anschluss zum anderen herstellen könnten.
- ⑥ Wenn Sie das Gerät entsorgen, nehmen Sie den Akku heraus und entsorgen Sie den Akku sicher und entsprechend den örtlichen Vorschriften.

3. VERPACKUNGSLISTE

Teilbezeichnung	Qualität	Teilbezeichnung	Qualität
Hauptgehäuse	1	Wandhalterung	1
Akku	1	Ladegerät	1
Teleskoprohr	1	Filterreinigungsbürste	1
Elektrische Bodenbürste	1	Luftfilter (installiert)	1
Walzenbürste für Teppich und Boden (installiert)	1	HEPA-Filter (Einer hat im Hauptkörper verbaut)	3
Fugendüse	1	Schraubensatz (zur Montage des Wandständers)	1
Drehbare Rundbürste	1	Kurzanleitung	1

4. KENNEN SIE IHR PRODUKT

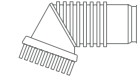
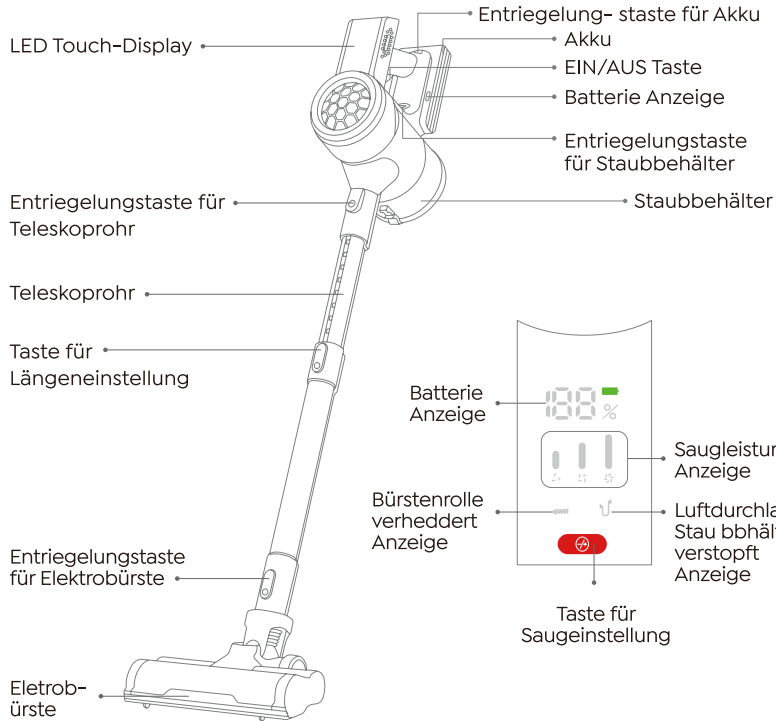

Rund Bürste



Wandhalterung



Ladegerät



Fugendüse



Integrierte Bürste mit harten und weichen Borsten (installiert)



Kleine Reinigungsbürste

5. AUFLADEN

Schalten Sie das Gerät vor dem Aufladen aus.

- Laden Sie nur mit dem Original-Ladegerät, um Schäden am Staubsauger zu vermeiden. Während des Überstromschutzes und des Überspannungsschutzes blinken die Akkuanzeigen gleichzeitig, und der Bildschirm erlischt.
- ① Ein Ende des Ladegeräts wird an die Stromversorgung und das andere Ende an den Batterieladeanschluss angeschlossen.

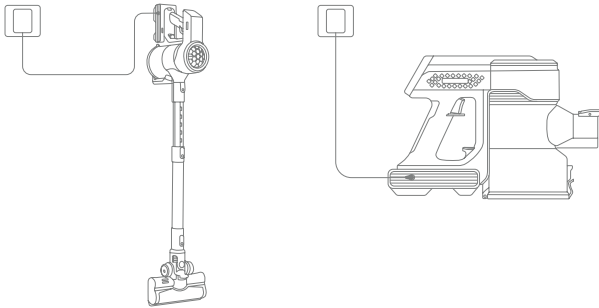

- ② Setzen Sie den Ladevorgang fort. Der Akkustand wird auf 100 angezeigt, was bedeutet, dass der Akku vollständig geladen und einsatzbereit ist.

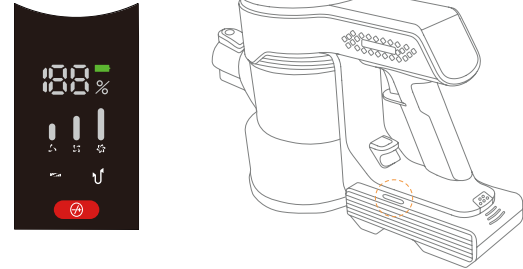

6. MONTAGE

- Schließen Sie das Teleskoprohr an

Stecken Sie das Teleskoprohr in das Hauptgehäuse und vergewissern Sie sich, dass es fest sitzt. Drücken Sie den Entriegelungsknopf, das Teleskoprohr kann herausgenommen werden.

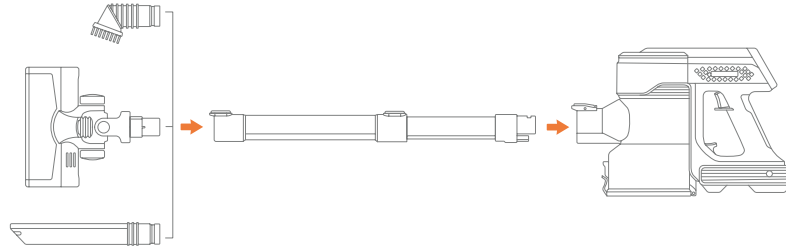

- Bürstenköpfe verbinden

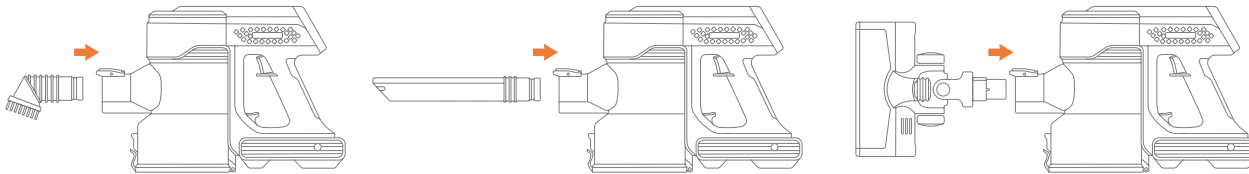

7. VERWENDUNG

⚠ Überschreiten Sie nicht die "MAX"-Staubammelkapazität des Staubbehälters.

Bitte halten Sie die Saugdüse frei und vermeiden Sie Verstopfungen. Andernfalls kann der Motor überhitzen und eine Gefahr darstellen.

- Drücken Sie die Taste ON/OFF, um mit der Arbeit zu beginnen

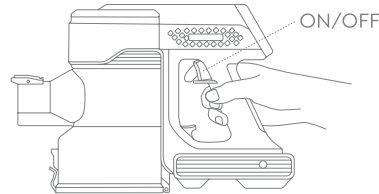

- Saugleistung einstellen



Berühren Sie die Taste, um die Saugleistung einzustellen.

Beim Einschalten des Akku Staubsaugers leuchtet das grüne Licht - ECO Modus.

Berühren Sie die Taste einmal, das blaue Licht leuchtet - mittlere Saugleistung.

Berühren Sie die Taste zweimal, das rote Licht leuchtet - MAX Saugleistung.

- Je nach Bedarf kann die Länge des Teleskoprohrs eingestellt werden

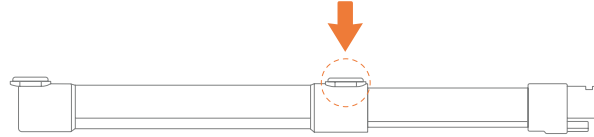

8. REINIGUNG

8.1 Reinigen Sie den Staubbehälter

Um eine gute Saugleistung zu erhalten, leeren Sie bitte den Staubbehälter und reinigen Sie den Filter nach jedem Gebrauch.

- ① Drücken Sie die Entriegelungstaste am Staubbehälter, um den Deckel des Staubbehälters zu öffnen, und schütten Sie den Abfall aus.
- ② Drücken Sie die Entriegelungstaste am Griff senkrecht, greifen Sie den Boden des Staubbehälters und nehmen Sie den Staubbehälter heraus.
- ③ Ziehen Sie den HEPA-Filter heraus. Öffnen Sie die untere Abdeckung des Staubbehälters, drehen Sie den Edelstahlfilter, und nehmen Sie ihn heraus.

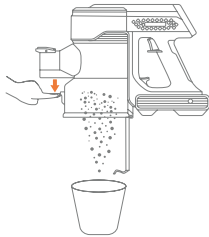

- ④ Wischen Sie den Staub auf dem HEPA Filter mit der kleinen Reinigungsbürste ab. Reinigen Sie den Edelstahlfilter und den Staubbehälter mit Wasser, und lassen Sie sie 24 Stunden an der Luft trocknen, bevor Sie sie wieder einsetzen.
- ⚠ Verwenden Sie keine Reinigungsgeräte (Waschmaschine usw.), um den Filter zu reinigen, verwenden Sie keine Trocknungsgeräte (Trockner, Bügeleisen, usw.), um den Staubsauger zu trocknen, nur natürliche Trocknung.

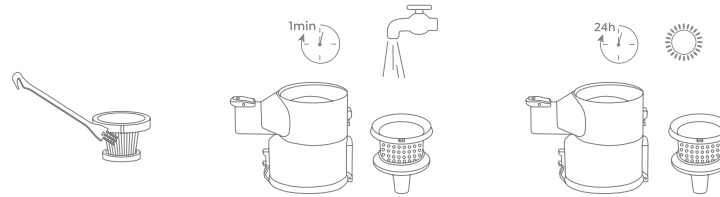

8.2 Den Staubbehälter wieder einsetzen

Setzen Sie den Edelstahlfilter von unten in den Staubbehälter ein und drehen Sie ihn fest (es gibt 3 kleine Vorsprünge am Rand des Edelstahlfilters, die den 3 kleinen Rillen am Staubbehälter entsprechen).

- ① Setzen Sie dann den HEPA-Filter von oben ein und decken Sie den Staubbehälter ab.
- ② Richten Sie den konvexen Teil des Griffs auf den konkaven Teil des Staubbehälters aus, setzen Sie ihn ein, schließen Sie den Staubbehälter am Griff und drücken Sie den Entriegelungsknopf am Griff, um den Staubbehälter vollständig zu verriegeln.

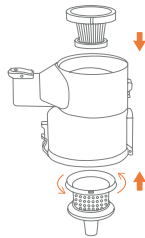

8.3 Reinigen Sie die Bürste

- ⚠** Stellen Sie sicher, dass das Gerät vom Ladegerät getrennt ist, bevor Sie die Walzenbürste entfernen. Achten Sie darauf, dass Sie nicht an der ON-Taste ziehen.
- 1 Schieben Sie den Schalter nach oben auf die Seite "Entriegeln", ziehen Sie den Stecker ab und nehmen Sie dann die Walzenbürste heraus.
 - 2 Verwenden Sie die kleine Reinigungsbürste, um den Abfall auf der Walze wegzufegen. Die Messerseite wird verwendet, um die verhedderten Haare von der Bürstenwalze zu entfernen.

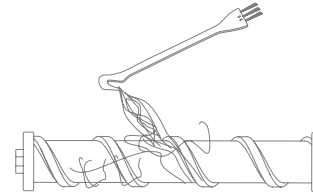
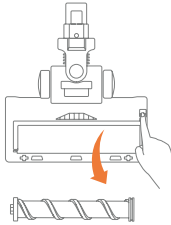

- 3 Reinigen Sie die Walzenbürste mit/ohne Wasser.

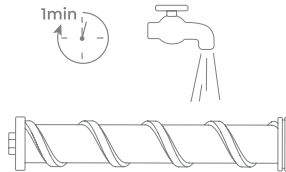

- 4 Drücken Sie die Walzenbürste leicht ein, um sie zu installieren. Vergewissern Sie sich vor dem Auswechseln, dass die Bürste vollständig trocken ist.

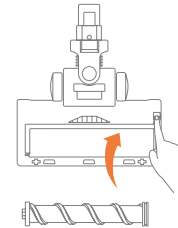

9. FEHLERBEHEBUNG

Wenn während des Gebrauchs ein Problem auftritt, überprüfen Sie bitte die untenstehende Tabelle zur Fehlerbehebung. Wenn das Problem nicht behoben werden kann, wenden Sie sich bitte an den Kundendienst: sales@ibuture.com

⚠ Achtung:

Schalten Sie den Staubsauger vor der Wartung aus. Andernfalls kann es zu Stromschlägen oder anderen Personenschäden kommen.

9.1 Blockierschutz

① Bürstenwalze verheddert

Wenn die Bodenbürste große Fremdkörper einsaugt oder sich zu viele Haare verfangen, blinkt die Anzeige auf der linken Seite.

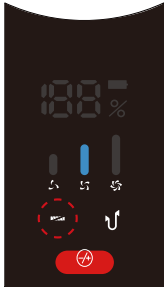

Lösung: Entfernen Sie die Bodenbürste und entfernen Sie die Fremdkörper, die sich um die Walze gewickelt haben. Vergewissern Sie sich, dass der Bürstenkopf von der Haupteinheit abgenommen wurde, um Verletzungen durch versehentliches Einschalten der Maschine zu vermeiden.

② Wenn das Aluminiumrohr oder der Staubbehälter verstopft ist, die Anzeige auf der rechten Seite blinkt.

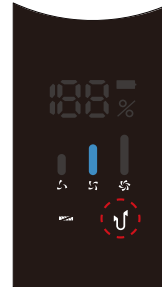

Lösung: Reinigen Sie das Aluminiumrohr und die Filter im Staubbehälter.

10. HÄUFIGE PROBLEME

Häufige Störung	Mögliche Ursachen	Lösungen
Akku Staubsauger kann nicht arbeiten	<ol style="list-style-type: none"> 1. Niedriger Akkustand. 2. Die Bodenbürste, das Teleskoprohr, der Staubbehälter und der Filter sind durch Haare oder andere Verschmutzungen verstopft. 3. Wird nicht mit dem Original-Ladegerät aufgeladen. 4. Der Akku ist nicht richtig eingesetzt. 5. Akku defekt. 	<ol style="list-style-type: none"> 1. Vor Gebrauch aufladen. 2. Befreien Sie den Saugeinlass, das Verlängerungsrohr, den Staubbehälter, den HEPA-Filter und den Metallfilter gründlich von Verstopfungen. 3. Vergewissern Sie sich, dass das Gerät mit dem Original-Ladegerät geladen wird. 4. Stellen Sie sicher, dass der Akku richtig eingesetzt ist. 5. Kontaktieren Sie die Kundendienst-E-Mail: sales@ibuture.com.
Die Saugleistung ist schwach	<ol style="list-style-type: none"> 1. Der Staubbehälter ist voll. 2. Edelstahlfilter durch Staub verstopft. 3. HEPA-Filter durch Staub verstopft. 4. Niedriger Akkustand. 5. Anbauteile wie Teleskoprohr und Reinigungsaufsatz sind nicht am Staubsauger angebracht. 6. Die Luftauslässe oder -einlässe sind durch Schmutz verstopft. 	<ol style="list-style-type: none"> 1. Reinigen Sie den Staubbehälter. 2. Reinigen Sie den Edelstahlfilter. 2. Reinigen/Ersetzen des HEPA-Filters. 3. Wenden Sie sich an den Kundendienst, um einen neuen HEPA-Filter zu erwerben. 4. Laden Sie den Akku auf. 5. Befolgen Sie die Anweisungen zum Wiedereinbau. 6. Reinigen Sie die Bodenbürste und das Verlängerungsrohr.
Unzureichende Betriebszeit nach dem Aufladen	<ol style="list-style-type: none"> 1. Unzureichende Ladezeit. 2. Alterung des Akkus. 3. Der Staubbehälter ist voller Staub. 4. Die Filter sind voller Staub. 5. Das Teleskoprohr oder der Bürsteneinlass ist verstopft. 6. Sie verwenden für die Reinigung des gesamten Hauses immer die höchste Stufe. 	<ol style="list-style-type: none"> 1. Laden Sie den Akku auf. 2. Ersetzen Sie den Akku. 3. Entleeren des Staubbehälters. 4. Reinigen oder wechseln Sie den HEPA-Filter. 5. Entfernen Sie Verstopfungen im Rohr und im Bürsteneinlass. 6. Für eine einfache Reinigung wird empfohlen, die niedrigste oder die mittlere Stufe zu verwenden. Nur für größere Verschmutzungen ist die höchste Stufe erforderlich, was die Lebensdauer des Akkus effektiv verlängern kann. <p>Wenn das Haus größer ist, wenden Sie sich an den Kundendienst, um zusätzliche Ersatz-Akkus zu erwerben.</p>

Häufige Störung	Mögliche Ursachen	Lösungen
LED-Anzeige leuchtet nicht	<ol style="list-style-type: none"> 1. Das Ladekabel ist nicht vollständig in die Ladebuchse eingesteckt. 2. Fremdkörper auf dem Metallkontakt des Ladegeräts oder auf dem Akku-Ladeanschluss verhindern den Ladevorgang. 3. Ladebuchse ist defekt. 4. Motor des Staubsaugers ist defekt. 5. Akku defekt. 6. Ladegerät defekt. 	<ol style="list-style-type: none"> 1. Stellen Sie sicher, dass Ladegerät, Akku und Steckdose guten Kontakt haben. 2. Vergewissern Sie sich, dass der Ladekontakt in gutem Zustand ist und keine Fremdkörper oder Staubablagerungen aufweist. 3. Tauschen Sie die Ladebuchse aus. 4. Kontaktieren Sie sales@ibuture.com für einen neuen Motor. 5. Kontaktieren Sie sales@ibuture.com für eine neue Akku. 6. Kontaktieren Sie sales@ibuture.com für ein neues Ladegerät.
Elektrische Bodenbürstenwalze dreht sich nicht	<ol style="list-style-type: none"> 1. Die Bürstenwalze ist von Haaren umwickelt oder verheddert. 2. Die Bürstenwalze ist nicht richtig angebracht. 3. Die Bodenbürste ist beschädigt. 4. Das Verlängerungsrohr oder die elektrische Bodenbürste ist nicht richtig installiert. 5. Teleskopstange beschädigt. 	<ol style="list-style-type: none"> 1. Befolgen Sie die Anweisungen zur Reinigung der Bodenbürste und schalten Sie den Staubsauger erneut an. 2. Befolgen Sie die Anweisungen, um die Bürstenwalze neu einzusetzen. 3. Kontaktieren Sie sales@ibuture.com für eine neue elektrische Bürste. 4. Folgen Sie den Anweisungen, um das Verlängerungsrohr und die Bodenbürste neu anzubringen. 5. Kontaktieren Sie sales@ibuture.com für eine neue Teleskopstange.
Staubsauger verliert Staub	<ol style="list-style-type: none"> 1. Der HEPA-Filter ist nicht angebracht. 2. Der HEPA-Filter ist voll mit Staub. 3. Der HEPA-Filter ist nicht richtig angebracht. 4. Der HEPA-Filter ist defekt und muss ersetzt werden. 5. Sie schalten den Staubsauger aus, bevor der Schmutz in den Staubbehälter gelangt. 	<ol style="list-style-type: none"> 1. Prüfen Sie, ob der HEPA-Filter richtig angebracht ist. 2. Reinigen Sie den Metallfilter. 3. Reinigen Sie den HEPA-Filter. 4. Kontaktieren Sie sales@ibuture.com für einen neuen HEPA Filter. 5. Wenden Sie sich an den Kundendienst, um einen neuen HEPA-Filter zu kaufen.
Der Staubsauger stoppt automatisch	<ol style="list-style-type: none"> 1. Der Akku ist leer. 2. Verstopfte Saugöffnungen führen zu einer Überhitzung des Staubsaugers. 3. Verstopfter HEPA-Filter führt zur Überhitzung des Staubsaugers. 4. Der HEPA-Filter muss ersetzt werden. 	<ol style="list-style-type: none"> 1. Laden Sie den Akku auf. 2. Reinigen Sie alle Lufteinlässe. Lassen Sie den Staubsauger auf Raumtemperatur abkühlen, bevor Sie ihn einschalten. 3. Reinigen Sie den HEPA-Filter, den Staubbehälter, die Bodenbürste und den Metallfilter. 4. Ersetzen Sie den HEPA-Filter.

Häufige Störung	Mögliche Ursachen	Lösungen
Das Display wird schwarz und zeigt E1 in der Mitte an	Schutz vor Überhitzung	Der Staubsauger sollte nicht mehr benutzt/aufgeladen werden, bis die Temperatur des Akkus wieder normal ist (ca. 45 Minuten warten)
Das Display wird schwarz und zeigt E2 in der Mitte an.	Abnormale Ladespannung	Wenn die Spannung des Adapters zu hoch oder zu niedrig ist, blinkt auf dem Display schnell "E2" und auf dem Akku blinkt schnell ein rotes Licht. Das Gerät schaltet sich automatisch ab, nachdem es 10 Sekunden lang geblinkt hat. In diesem Fall wenden Sie sich bitte an sales@ibuture.com
Das Display wird schwarz und zeigt E3 in der Mitte an.	Akku defekt	Wenn die Batterie versagt, blinkt auf dem Display schnell "E3", und auf der Batterie blinkt schnell ein rotes Licht. Das Gerät schaltet sich automatisch ab, nachdem es 10 Sekunden lang geblinkt hat. In diesem Fall wenden Sie sich bitte an sales@ibuture.com
Das Display wird schwarz und zeigt E4 in der Mitte an.	NTC (Negative Temperature Coefficient)-Anschluss fehlerhaft	Wenn der NTC abnormal ist, blinkt die Anzeige "E4" schnell, und das rote Licht an der Batterie blinkt schnell. Das Gerät schaltet sich automatisch ab, nachdem es 10 Sekunden lang geblinkt hat. In diesem Fall wenden Sie sich bitte an sales@ibuture.com
Das Display wird schwarz und zeigt E5 in der Mitte an.	Überstromschutz	Um die Qualität des Hosts zu schützen, gibt es eine Erinnerung an den Überstromschutz. Wenn der Staubsauger mit zu viel Strom betrieben wird, blinkt auf dem Display schnell "E5", und die rote Lampe am Akku blinkt schnell. In diesem Fall sollten Sie den Staubsauger vorübergehend außer Betrieb nehmen und eine Weile warten, bevor Sie ihn wieder benutzen.

11. WARTUNG

- ① Der Edelstahlfilter und der Staubbehälter können mit Wasser gewaschen werden. Nach der Reinigung muss er gründlich getrocknet werden, bevor er wieder in Gebrauch genommen wird. Tauchen Sie den HEPA-Filter und das Hauptgerät nicht in Wasser oder andere Flüssigkeiten.
- ② Reinigen Sie das Gehäuse des Staubsaugers nur mit einem weichen, leicht feuchten Tuch. Lassen Sie keine flüssigen Substanzen in den Staubsauger eindringen.
- ③ Verwenden Sie keine ätzenden Chemikalien oder Scheuermittel.
- ④ Es wird empfohlen, den Filter alle zwei Monate (je nach Gebrauch) zu wechseln, um eine optimale Leistung zu gewährleisten. Verwenden Sie den Filter nicht, wenn er beschädigt oder abgenutzt ist.

12. GARANTIESERVICE

Wenn es ein Problem oder eine Fehlfunktion während des Gebrauchs gibt, senden Sie uns Ihre Frage und Bestellnummer bitte per E-Mail. Wir werden Ihnen innerhalb von 24 Stunden einen guten Kundendienst bieten.

E-mail: sales@ibuture.com

Wenn Sie sich auf eine längere Akkulaufzeit freuen, kontaktieren Sie bitte sales@ibuture.com für einen zusätzlichen Akku.

Federal Communication Commission Interference Statement

NOTE: This equipment has been tested and found to comply with the limits for a Class B digital device, pursuant to part 15 of the FCC Rules. These limits are designed to provide reasonable protection against harmful interference in a residential installation. This equipment generates, uses and can radiate radio frequency energy and, if not installed and used in accordance with the instructions, may cause harmful interference to radio communications. However, there is no guarantee that interference will not occur in a particular installation. If this equipment does cause harmful interference to radio or television reception, which can be determined by turning the equipment off and on, the user is encouraged to try to correct the interference by one or more of the following measures:

- Reorient or relocate the receiving antenna.
- Increase the separation between the equipment and receiver.
- Connect the equipment into an outlet on a circuit different from that to which the receiver is connected.
- Consult the dealer or an experienced radio/TV technician for help.

Caution: Changes or modifications not expressly approved by the party responsible for compliance could void the user's authority to operate this equipment.

This device complies with part 15 of the FCC Rules. Operation is subject to the following two conditions:

- (1) This device may not cause harmful interference, and
- (2) This device must accept any interference received, including interference that may cause undesired operation.

Correct Disposal of this product



This marking indicates that this product should not be disposed with other household wastes throughout the EU. To prevent possible harm to the environment or human health from uncontrolled waste disposal, recycle it responsibly to promote the sustainable reuse of material resources. To return your used device, please use the return and collection systems or contact the retailer where the product was purchased. They can take this product for environmental safe recycling.

Declaration of Conformity

We (Manufacturer is responsible for this declaration)
Ekoo Electronic Co.,Ltd.
(Company name)

B09,block B,f2,bldg.b,runfeng Pioneer Park,no.973, minzhi Avenue, Minzhi St., Longhua, Shenzhen, CN.(Company address)

Declare under our sole responsibility that the product
Trade name: BUTURE
Equipment: Vacuum Cleaner
Model No. : JR700

To which this declaration relates is in conformity with the essential requirement set out in the Council Directive on the Approximation of the laws of the Member States relating to LVD Directive(2014/35/EU) & EMC Directive(2014/30/EU) & RoHS(2011/65/EU) product is responsible to affix CE marking, the following standards were applied:

EN 60335-2-2:2010+A11:2012+A1:2013

EN 60335-1:2012+A11:2014+A13:2017+A1:2019+A14:2019+A2:2019

EN 62233:2008

EN 55014-1:2021

EN 55014-2:2021

EN IEC 61000-3-2:2019+A1:2021

IEC62321-3-1:2013

IEC62321-4:2013

IEC62321-5:2013

IEC62321-6:2015

IEC62321-7-1:2015

IEC62321-7-2:2017

IEC62321-8:2017

Full Name: George.wang
Signature: George.wang

Position: Approbation Manager
Place/Date: Shenzhen,China/Jun.27-2022

