

**BUTURE**



# QUICK-START GUIDE

Beta05 JUMP STARTER

# PRODUCT OVERVIEW

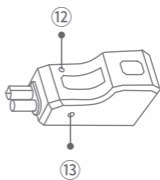
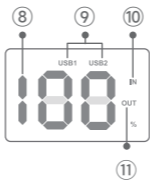
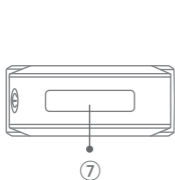
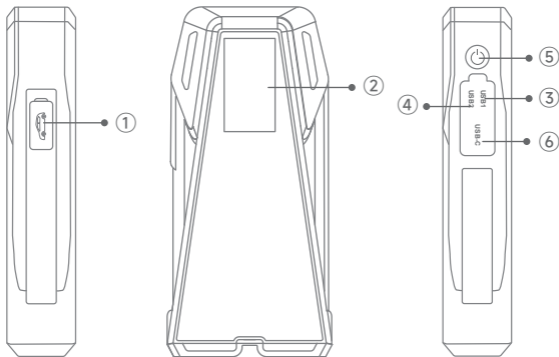

① Jumpstart Port

② Display

③ USB Output 1

④ USB Output 2 (18W)

⑤ Power Button

⑥ USB C Input

⑦ LED Light

⑧ Power Level

⑨ Port Using

⑩ Charging

⑪ Discharging

⑫ Indicator

⑬ Force Start Button

## JUMP START YOUR CAR

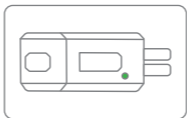
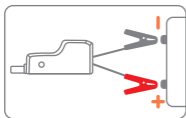

- 1 Insert the jumper cable into the jump starter and connect the clamps to car battery (red to +, black to -).
- 2 The indicator of jumper cable turns solid green.
- 3 Start your car engine.

### • ABOUT THE FORCE START FUNCTION

If three attempts fail when you correctly connected the clamps to your car, you can use the Force Start Function to enter boost mode.

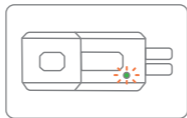
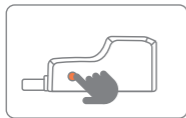

### 3 steps to fix the problem:

- 1 Press the force start button for 5 seconds.
- 2 The indicator of jumper cable is green.
- 3 Start your car engine.

**Warning:** When using the Force Start Function, auto-detection and safety features will be disabled.

## • ABOUT THE TROUBLESHOOTING

In any of the following situations, the smart clamp will turn protections on:

Indicator	Situations
Solid red light	<ul style="list-style-type: none"><li>• Jump starter battery is low and needs to be charged</li><li>• Startup Timeout Protection ---Press the force start button for about 3S until the indicator turns to steady green. It means that it returns to work</li></ul>
Solid red light with slow and brief beeps	<ul style="list-style-type: none"><li>• Reverse Charge Protection ---Reconnect to try again</li></ul>
Solid red light with quick and brief beeps	<ul style="list-style-type: none"><li>• High Temperature Protection ---Remove the clamps to let it cool</li><li>• Relay Short-circuit ---Jumper cable failure. Contact <a href="mailto:support@ibuture.com">support@ibuture.com</a> with details</li></ul>
Solid red light with regular long and short beeps	<ul style="list-style-type: none"><li>• Short-circuit Protection --- Do not connect smart clips together or to the same metal</li><li>• Reverse-connection Protection --- Reverse smart clip to ensure right connection</li><li>• Over Limit Protection ---Reconnect to try again</li></ul>
The green light flashes 5 times, then the red light is always on	<ul style="list-style-type: none"><li>• Five Intervals of Start-up Protection ---Press the force start button for about 3S until the indicator turns to steady green. It means that it returns to work</li></ul>
Other	Please contact <a href="mailto:support@ibuture.com">support@ibuture.com</a> with details

## RECHARGE

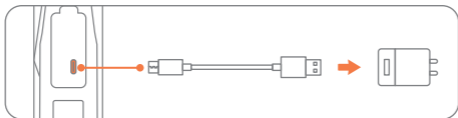

- 1 Insert the charging cable into USB C port.
- 2 Connect to corresponding adaptor (adaptor not included).

## CHARGE ELECTRONIC DEVIDES

- 1 Plug the cable into any USB output.

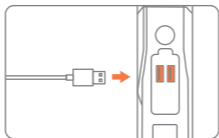

- 2 Press the power button.

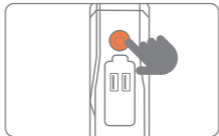

## LED LIGHTING

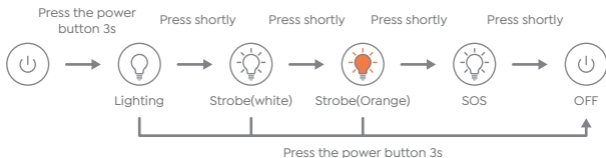

## PRECAUTIONS

1. The product is for 12V vehicles only.
2. Do not use the product with less than 10% power as this will damage the product.
3. Recharge every 3 months to prolong the lifespan.
4. Wait at least 30 minutes before recharging after starting the car.
5. 60s is recommended between starts, otherwise it will overheat.

## IMPORTANT SAFETY WARNING

1. Store in a cool and well-ventilated place out reach of children and pets.
2. Do not place the product in high temperature environment for a long time. The operation temperature of this product is  $-20\sim 60\text{ }^{\circ}\text{C}$ . The storage temperature should not exceed  $50\text{ }^{\circ}\text{C}/122\text{ }^{\circ}\text{F}$ .
3. Only start vehicles with the smart jumper cable supplied by the manufacturer.
4. Do not use the product if the clamp or cable is damaged.
5. Do not connect the red and black clamps together when the product is outputting.

6. Do not connect the red and black clamps to the same piece of metal.
7. Do not disassemble or modify this product.
8. Do not use detergent to clean this product.
9. Do not abuse this product and avoid heavy dropping or repeatedly hitting it.
10. Do not operate the product in explosive environments such as flammable liquids, gases or dusts.
11. Do not immerse the product in water.
12. Do not litter the product and it should be safely recycled.
13. Do not incinerate the product or exposed to high temperatures, as they may explode.
14. Only use replacement parts or accessories provided or recommended by manufacturer.

# PRODUKTÜBERSICHT

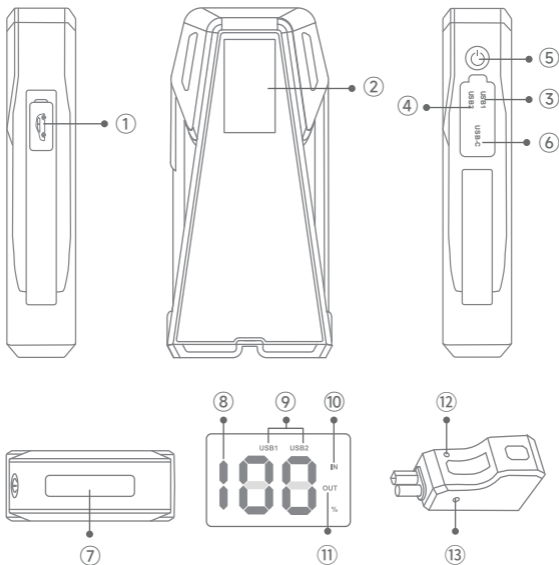

① Starthilfe-Anschluss

② Anzeige

③ USB-Ausgang 1

④ USB-Ausgang 2 (18W)

⑤ Power-Taste

⑥ USB-C-Eingang

⑦ LED-Leuchte

⑧ Leistungsstufe

⑨ Anschluss Verwendung

⑩ Aufladen

⑪ Entladen

⑫ Anzeige

⑬ Force Start Taste



## START FAHRZEUGE

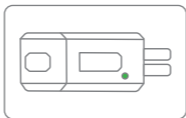
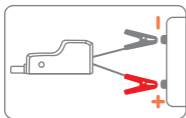

- 1 Stecke den Klemmstecker vollständig in das Produkt. Schließen Sie die Klemmen an die Autobatterie an (rot zu +, schwarz zu -).
- 2 Die Anzeige des Überbrückungskabels leuchtet grün.
- 3 Starte das Fahrzeug.

## • ÜBER DIE FORCE-START-FUNKTION

Wenn drei Versuche fehlschlagen, obwohl Sie die Klemmen korrekt an Ihr Fahrzeug angeschlossen haben, können Sie die Force-Start-Funktion verwenden, um den Boost-Modus zu aktivieren.

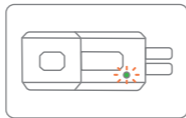
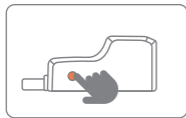

### 3 Schritte zur Behebung des Problems:

- 1 Drücken Sie die Force-Start-Taste für 5 Sekunden.
- 2 Die Anzeige des Überbrückungskabels leuchtet grün.
- 3 Starten Sie den Motor Ihres Fahrzeugs.

**Warnung:** Bei Verwendung der Force-Start-Funktion werden die automatische Erkennung und die Sicherheitsfunktionen deaktiviert.

## • ÜBER DIE FEHLERSUCHE

In einer der folgenden Situationen schaltet die intelligente Klemme die Schutzvorrichtungen ein:

Indikator	Situationen
Rotes Dauerlicht	<ul style="list-style-type: none"><li>• Die Starthilfebatterie ist schwach und muss aufgeladen werden</li><li>• Schutz vor Zeitüberschreitung beim Starten ---Drücken Sie den Startknopf etwa 3 Sekunden lang, bis die Anzeige konstant grün leuchtet. Dies bedeutet, dass das Gerät wieder funktioniert</li></ul>
Rotes Dauerlicht mit langsamen und kurzen Pieptönen	<ul style="list-style-type: none"><li>• Schutz vor umgekehrter Aufladung ---Wiederanschließen, um es erneut zu versuchen</li></ul>
Rotes Dauerlicht mit schnellen und kurzen Signaltönen	<ul style="list-style-type: none"><li>• Schutz vor hoher Temperatur ---Entfernen Sie die Klemmen, um es abkühlen zu lassen</li><li>• Relaiskurzschluss ---Überbrückungskabel defekt. Wenden Sie sich mit Einzelheiten an <a href="mailto:support@ibuture.com">support@ibuture.com</a></li></ul>
Rotes Dauerlicht mit regelmäßigen langen und kurzen Signaltönen	<ul style="list-style-type: none"><li>• Kurzschlusschutz --- Smart Clips nicht miteinander oder mit demselben Metall verbinden</li><li>• Schutz gegen Verpolung --- Smart-Clip umdrehen, um die richtige Verbindung zu gewährleisten</li><li>• Überlastungsschutz --- Wiederanschließen, um es erneut zu versuchen</li></ul>
Grünes Licht blinkt 5 Mal, dann leuchtet das rote Licht immer	<ul style="list-style-type: none"><li>• Fünf Intervalle für den Startschutz ---Drücken Sie die Starttaste etwa 3 Sekunden lang, bis die Anzeige dauerhaft grün leuchtet. Das bedeutet, dass das Gerät wieder funktioniert</li></ul>
Andere	Bitte kontaktieren Sie <a href="mailto:support@ibuture.com">support@ibuture.com</a> mit Details

## AUFLADEN

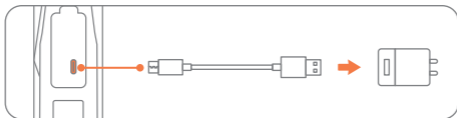

- 1 Stecken Sie das Ladekabel in den USB-C-Anschluss.
- 2 An den entsprechenden Adapter anschließen (Adapter nicht im Lieferumfang enthalten).

## Deine Geräte aufladen

- 1 Stecken Sie das Kabel in einen beliebigen USB-Anschluss.

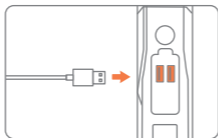

- 2 Drücken Sie den Netzschalter.

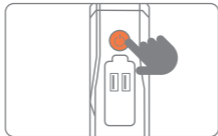

# LED-TASCHENLAMPE



## VORSICHTSMAßNAHMEN

1. Das Produkt ist nur für 12V-Fahrzeuge geeignet.
2. Verwenden Sie das Produkt nicht mit weniger als 10 % Leistung, da dies das Produkt beschädigt.
3. Laden Sie alle 3 Monate auf, um die Lebensdauer zu verlängern.
4. Warten Sie mindestens 30 Minuten, bevor Sie das Auto nach dem Starten aufladen.
5. Zwischen den Starts werden 60 Sekunden empfohlen, da es sonst überhitzt.

## WICHTIGE SICHERHEITSWARNUNG

1. Bewahre das Produkt an einem kühlen und gut belüfteten Ort außerhalb der Reichweite von Kindern und Haustieren auf.
2. Lege das Produkt nicht über einen längeren Zeitraum in eine Umgebung mit hohen Temperaturen. Die Betriebstemperatur dieses Produkts beträgt  $-20-60^{\circ}\text{C}$ . Die Lagertemperatur sollte  $50^{\circ}\text{C} / 122^{\circ}\text{F}$  nicht überschreiten.
3. Starte Fahrzeuge nur mit dem vom Hersteller gelieferten Smart-Jumper-Kabel.

4. Verwende das Produkt nicht, wenn die Klemme oder das Kabel beschädigt ist.
6. Verbinde die rote und die schwarze Klemme nicht mit demselben Metallstück.
7. Nimm das Produkt nicht auseinander und verändere es nicht.
8. Verwende keine Reinigungsmittel, um das Produkt zu reinigen.
9. Missbrauche dieses Produkt nicht und vermeide es, es fallen zu lassen oder wiederholt dagegen zu schlagen.
10. Betreibe das Produkt nicht in explosiven Umgebungen wie entflammbaren Flüssigkeiten, Gasen oder Stäuben.
11. Tauche das Produkt nicht in Wasser ein.
12. Wirf das Produkt nicht weg und recycle es sicher.
13. Das Produkt darf nicht verbrannt oder hohen Temperaturen ausgesetzt werden, da es explodieren kann.
14. Verwende nur Ersatzteile oder Zubehör, die vom Hersteller geliefert oder empfohlen werden.

## APERÇU DU PRODUIT

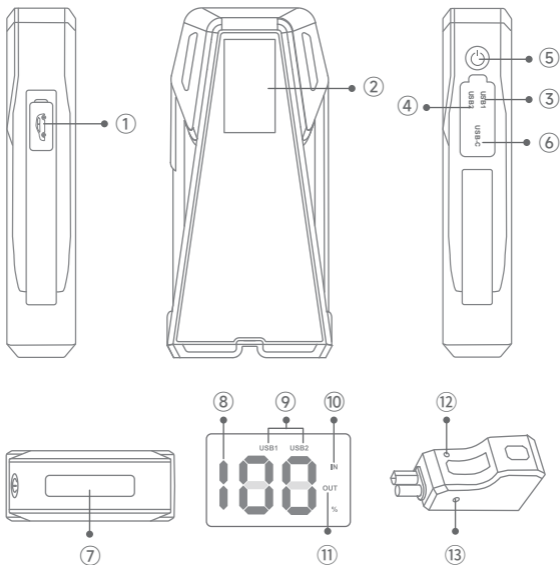

① Port de démarrage

② Affichage

③ Sortie USB 1

④ Sortie USB 2 (18W)

⑤ Bouton d'alimentation

⑥ Entrée USB C

⑦ Voyant LED

⑧ Niveau d'alimentation

⑨ Port Utilisation

⑩ Chargement

⑪ Décharge

⑫ l'indicateur

⑬ Bouton de démarrage forcé

## DÉMARRER VOTRE VOITURE

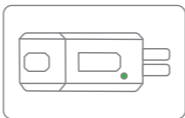
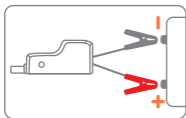

- 1 Insérez le câble de démarrage dans le démarreur et connectez les pinces à la batterie de la voiture (rouge au +, noir au -).
- 2 L'indicateur du câble de liaison devient vert fixe.
- 3 Démarrez le moteur de votre voiture.

### • À PROPOS DE LA FONCTION DE DÉMARRAGE FORCÉ

Si trois tentatives échouent alors que vous avez correctement connecté les pinces à votre voiture, vous pouvez utiliser la fonction de démarrage forcé pour passer en mode boost.

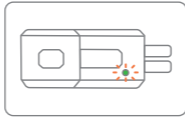
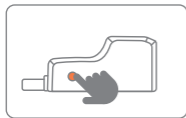

3 étapes pour résoudre le problème :

- 1 Appuyez sur le bouton de démarrage forcé pendant 5 secondes.
- 2 L'indicateur du câble de liaison est vert.
- 3 Start your car engine.

**Avertissement:** Lors de l'utilisation de la fonction de démarrage forcé, les fonctions d'autodétection et de sécurité sont désactivées.

## • À PROPOS DU DÉPANNAGE

Dans l'une des situations suivantes, la pince intelligente activera les protections :

Indicateur	Situations
Lumière rouge fixe	<ul style="list-style-type: none"><li>• La batterie du démarreur est faible et doit être rechargée</li><li>• Protection du délai de démarrage</li></ul> ---Appuyez sur le bouton de démarrage forcé pendant environ 3 secondes jusqu'à ce que l'indicateur devienne vert fixe. Cela signifie que l'appareil se remet à fonctionner
Voyant rouge fixe accompagné de bips lents et brefs	<ul style="list-style-type: none"><li>• Protection contre l'inversion de charge</li></ul> ---Reconnecter pour réessayer
Voyant rouge fixe accompagné de bips rapides et brefs	<ul style="list-style-type: none"><li>• Protection contre les hautes températures</li></ul> ---Retirer les pinces pour laisser refroidir. <ul style="list-style-type: none"><li>• Court-circuit du relais</li></ul> ---Défaillance du câble de cavalier. Contactez <a href="mailto:support@ibuture.com">support@ibuture.com</a> pour plus de détails
Voyant rouge fixe accompagné de bips longs et courts réguliers	<ul style="list-style-type: none"><li>• Protection contre les courts-circuits</li></ul> --- Ne pas connecter les smart clips ensemble ou au même métal <ul style="list-style-type: none"><li>• Protection contre les connexions inversées</li></ul> --- Inverser le smart clip pour assurer la bonne connexion <ul style="list-style-type: none"><li>• Protection contre les dépassements de limite</li></ul> ---Reconnecter pour réessayer
Le voyant vert clignote 5 fois, puis le voyant rouge reste allumé.	<ul style="list-style-type: none"><li>• Cinq intervalles de protection au démarrage</li></ul> ---Appuyez sur le bouton de démarrage forcé pendant environ 3 secondes jusqu'à ce que l'indicateur devienne vert fixe. Cela signifie que l'appareil se remet à fonctionner
Autres	Veillez contacter <a href="mailto:support@ibuture.com">support@ibuture.com</a> pour plus d'informations



## RECHARGE

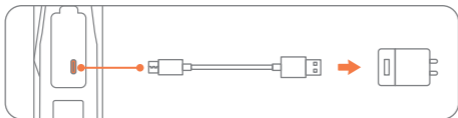

- 1 Insérez le câble de chargement dans le port USB C.
- 2 Connectez l'adaptateur correspondant (adaptateur non inclus).

## CHARGE ÉLECTRONIQUE DEVIDES

- 1 Branchez le câble dans n'importe quel port USB.

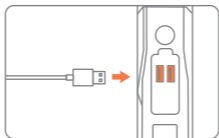

- 2 Appuyez sur le bouton d'alimentation.

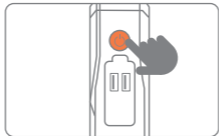

# ÉCLAIRAGE LED

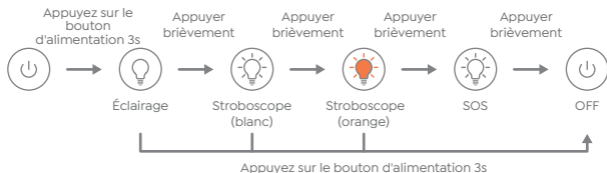

## PRÉCAUTIONS

1. Ce produit est destiné aux véhicules de 12 V uniquement.
2. N'utilisez pas le produit avec une puissance inférieure à 10 %, car cela endommagerait le produit.
3. Rechargez le produit tous les 3 mois pour prolonger sa durée de vie.
4. attendre au moins 30 minutes avant de recharger après avoir démarré la voiture.
5. Il est recommandé d'espacer les démarrages de 60 secondes, sous peine de surchauffe.

## AVERTISSEMENT IMPORTANT EN MATIERE DE SECURITE

1. Conserver dans un endroit frais et bien ventilé, hors de portée des enfants et des animaux domestiques.
2. Ne pas placer le produit dans un environnement à haute température pendant une longue période. La température de fonctionnement de ce produit est de  $-20-60^{\circ}\text{C}$ . La température de stockage ne doit pas dépasser  $50^{\circ}\text{C} / 122^{\circ}\text{F}$ .
3. Ne démarrez les véhicules qu'avec le câble de démarrage intelligent fourni par le fabricant.

4. Ne pas utiliser le produit si la pince ou le câble est endommagé.
5. Ne pas connecter les pinces rouge et noire ensemble lorsque le produit est en cours de production.
6. Ne pas connecter les pinces rouge et noire à la même pièce de métal.
7. Ne pas démonter ou modifier ce produit.
8. Ne pas utiliser de détergent pour nettoyer ce produit.
9. N'abusez pas de ce produit et évitez de le faire tomber lourdement ou de le heurter de manière répétée.
10. Ne pas utiliser le produit dans des environnements explosifs tels que des liquides, des gaz ou des poussières inflammables.
11. Ne pas immerger le produit dans l'eau.
12. Ne pas jeter le produit à la poubelle et le recycler en toute sécurité.
13. Ne pas incinérer le produit ou l'exposer à des températures élevées, car il risque d'exploser.
14. N'utiliser que les pièces de rechange ou les accessoires fournis ou recommandés par le fabricant.

## PANORAMICA DEL PRODOTTO

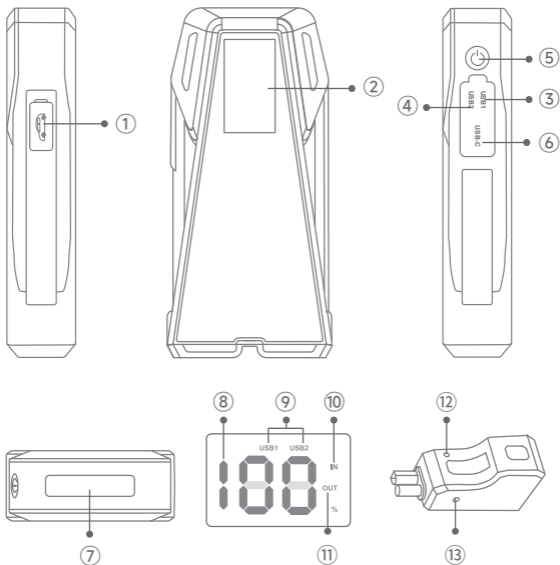

① Porta di avvio

② Display

③ Uscita USB 1

④ Uscita USB 2 (18W)

⑤ Pulsante di alimentazione

⑥ Ingresso USB C

⑦ Luce LED

⑧ Livello di potenza

⑨ Utilizzo della porta

⑩ Ricarica

⑪ Scarico

⑫ Indicatore

⑬ Pulsante di Avvio Forzato

## AVVIAMENTO DELL'AUTO

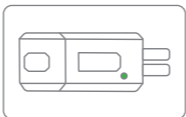
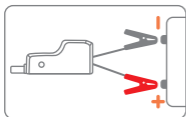

- 1 Inserire il cavo di avviamento nell'avviatore e collegare i morsetti alla batteria dell'auto (rosso a +, nero a -).
- 2 L'indicatore del cavo jumper diventa verde fisso.
- 3 Sullo schermo appare il cartello.

### • SULLA FUNZIONE DI AVVIO DELLA FORZA

Se tre tentativi falliscono dopo aver collegato correttamente le pinze all'auto, è possibile utilizzare la funzione di avviamento forzato per entrare in modalità boost.

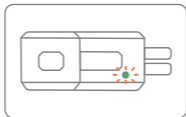
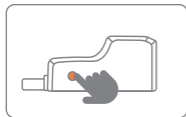

### 3 passi per risolvere il problema:

- 1 Premere il pulsante di avvio forzato per 5 secondi.
- 2 L'indicatore del cavo jumper è verde.
- 3 Avviare il motore dell'auto.

**Attenzione:** Quando si utilizza la funzione di avvio forzato, le funzioni di rilevamento automatico e di sicurezza vengono disattivate.

## • SULLA RISOLUZIONE DEI PROBLEMI

In una qualsiasi delle seguenti situazioni, il morsetto intelligente attiverà le protezioni:

Indicatore	Situazioni
Luce rossa fissa	<ul style="list-style-type: none"><li>• La batteria dell'avviatore è scarica e deve essere caricata</li><li>• Protezione dal timeout di avvio ---Premere il pulsante di avvio forzato per circa 3S finché l'indicatore non diventa verde fisso.Vuol dire che si torna a lavorare</li></ul>
Luce rossa fissa con segnali acustici lenti e brevi	<ul style="list-style-type: none"><li>• Protezione da carica inversa ---Riconnettersi per riprovare</li></ul>
Luce rossa fissa con segnali acustici rapidi e brevi	<ul style="list-style-type: none"><li>• Protezione dalle alte temperature ---Rimuovere le fascette per lasciarlo raffreddare</li><li>• Cortocircuito del relè ---Guasto del cavo jumper. Contatta <a href="mailto:support@ibuture.com">support@ibuture.com</a> con i dettagli</li></ul>
Luce rossa fissa con segnali acustici lunghi e brevi regolari	<ul style="list-style-type: none"><li>• Protezione da cortocircuito --- Non collegare le clip intelligenti insieme o allo stesso metallo</li><li>• Protezione dalla connessione inversa --- Clip intelligente inversa per garantire la corretta connessione</li><li>• Protezione oltre limite ---Riconnettersi per riprovare</li></ul>
La luce verde lampeggia 5 volte, poi la luce rossa è sempre accesa	<ul style="list-style-type: none"><li>• Cinque intervalli di protezione all'avvio ---Premere il pulsante di avvio forzato per circa 3 secondi finché l'indicatore non diventa verde fisso. Vuol dire che si torna a lavorare</li></ul>
Altro	Contatta <a href="mailto:support@ibuture.com">support@ibuture.com</a> con i dettagli

## RICARICA

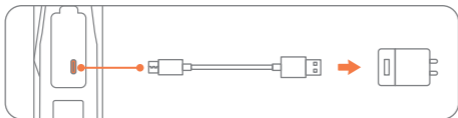

- 1 Inserire il cavo di ricarica nella porta USB C.
- 2 Collegare all'adattatore corrispondente (adattatore non incluso).

## CARICARE I DISPOSITIVI ELETTRONICI

- 1 Collegare il cavo a una qualsiasi porta USB.

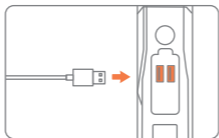

- 2 Premere il pulsante di accensione.

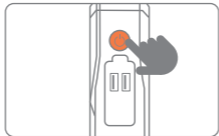

## LUCE LED



## PRECAUZIONI

1. Il prodotto è destinato esclusivamente ai veicoli a 12 V.
2. Non utilizzare il prodotto con una potenza inferiore al 10% per non danneggiarlo.
3. Ricaricare ogni 3 mesi per prolungarne la durata.
4. Attendere almeno 30 minuti prima di ricaricare il prodotto dopo l'avviamento dell'auto.
5. Si consiglia di attendere 60s tra un avvio e l'altro, altrimenti il prodotto si surriscalda.

## IMPORTANTE AVVERTENZA DI SICUREZZA

1. Conservare in un luogo fresco e ben ventilato, fuori dalla portata di bambini e animali domestici.
2. Non collocare il prodotto in ambienti ad alta temperatura per lungo tempo. La temperatura di funzionamento di questo prodotto è  $-20-60^{\circ}\text{C}$ . La temperatura di conservazione non deve superare i  $50^{\circ}\text{C}/122^{\circ}\text{F}$ .
3. Avviare i veicoli solo con il cavo di avviamento intelligente fornito dal produttore.



4. Non utilizzare il prodotto se il morsetto o il cavo sono danneggiati.
5. Non collegare insieme i morsetti rosso e nero quando il prodotto è in uscita.
6. Non collegare insieme i morsetti rosso e nero quando il prodotto è in uscita.
7. Non smontare o modificare il prodotto.
8. Non utilizzare detergenti per pulire il prodotto.
9. Non abusare del prodotto ed evitare di farlo cadere pesantemente o di colpirlo ripetutamente.
10. Non utilizzare il prodotto in ambienti esplosivi come liquidi, gas o polveri infiammabili.
11. Non immergere il prodotto in acqua.
12. Non gettare il prodotto nell'immondizia e riciclarlo in modo sicuro.
13. Non incenerire il prodotto e non esporlo ad alte temperature, poiché potrebbe esplodere.
14. Utilizzare solo parti di ricambio o accessori forniti o raccomandati dal produttore.

## RESUMEN DE PRODUCTOS

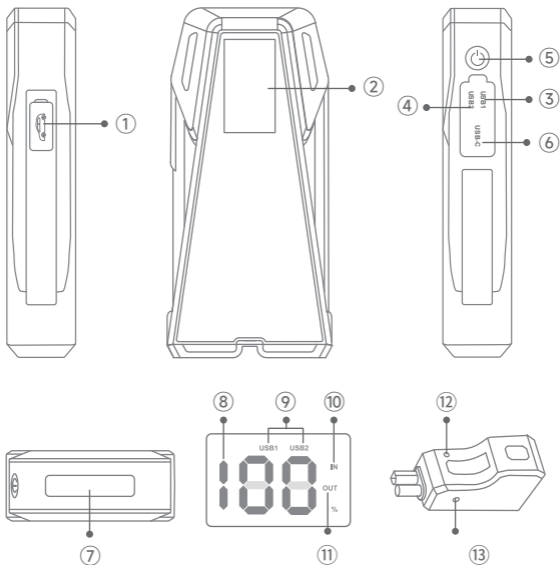

① Puerto de Arranque

② Pantalla

③ Salida USB 1

④ Salida USB 2 (18W)

⑤ Botón de Encendido

⑥ Entrada USB C

⑦ Luz LED

⑧ Nivel de Potencia

⑨ Puerto en Uso

⑩ Carga

⑪ Descargando

⑫ Indicador

⑬ Botón de Arranque Forzado

## ARRANQUE SU COCHE

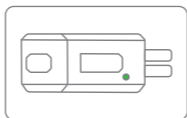
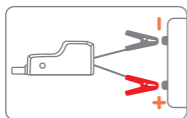

- 1 Inserte el cable de arranque en el arrancador y conecte las pinzas a la batería del coche (rojo a +, negro a -).
- 2 El indicador del cable puente se enciende en verde fijo.
- 3 Arranca el motor de tu coche.

### • ACERCA DE LA FUNCIÓN DE ARRANQUE FORZADO

Si fallan tres intentos al conectar correctamente las pinzas a tu coche, puedes utilizar la función de arranque forzado para entrar en el modo boost.

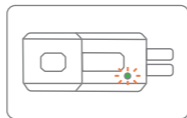
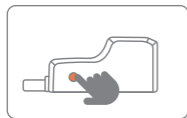

### 3 pasos para solucionar el problema:

- 1 Pulsa el botón de arranque forzado durante 5 segundos.
- 2 El indicador del cable de arranque está en verde.
- 3 Arranca el motor de tu coche.

**Advertencia:** Al utilizar la función de arranque forzado, se desactivarán las funciones de autodetección y seguridad.

## • ACERCA DE LA RESOLUCIÓN DE PROBLEMAS

En cualquiera de las siguientes situaciones, la pinza inteligente activará las protecciones:

Indicador	Situaciones
Luz roja fija	<ul style="list-style-type: none"><li>• Arrancador de coches es la batería baja, necesita ser cargado</li><li>• Protección de tiempo de arranque ---Pulse el botón de arranque forzado durante unos 3S hasta que el indicador cambie a verde fijo. Significa que vuelve a funcionar</li></ul>
Luz roja fija con pitidos lentos y breves	<ul style="list-style-type: none"><li>• Protección contra carga inversa ---Reconectar para volver a intentarlo</li></ul>
Luz roja fija con pitidos rápidos y breves	<ul style="list-style-type: none"><li>• Protección contra altas temperaturas ---Retire las abrazaderas para dejar que se enfríe.</li><li>• Cortocircuito del relé ---Fallo del cable puente. Póngase en contacto con <a href="mailto:support@ibuture.com">support@ibuture.com</a> con los detalles</li></ul>
Luz roja fija con pitidos regulares largos y cortos	<ul style="list-style-type: none"><li>• Protección contra cortocircuitos --- No conectar los smart clips juntos o al mismo metal.</li><li>• Protección de conexión inversa --- Invierta el smart clip para garantizar una conexión correcta</li><li>• Protección contra sobrecarga ---Reconectar para volver a intentarlo</li></ul>
La luz verde parpadea 5 veces, luego la luz roja está siempre encendida	<ul style="list-style-type: none"><li>• Fünf Intervalle für den Startschutz ---Drücken Sie die Starttaste etwa 3 Sekunden lang, bis die Anzeige dauerhaft grün leuchtet. Das bedeutet, dass das Gerät wieder funktioniert</li></ul>
Otros	Póngase en contacto con <a href="mailto:support@ibuture.com">support@ibuture.com</a> con los detalles

## SOBRE LA RESOLUCIÓN DE PROBLEMAS RECARGA

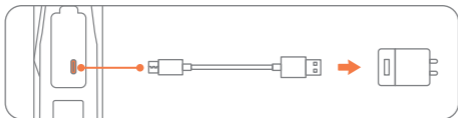

- 1 Inserta el cable de carga en el puerto USB C.
- 2 Conéctalo al adaptador correspondiente (adaptador no incluido).

## CARGAR DISPOSITIVOS ELECTRÓNICOS

- 1 Conecta el cable a cualquier puerto USB.

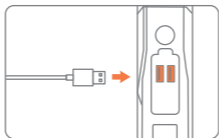

- 2 Pulsa el botón de encendido.

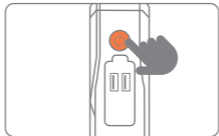

# ILUMINACIÓN LED

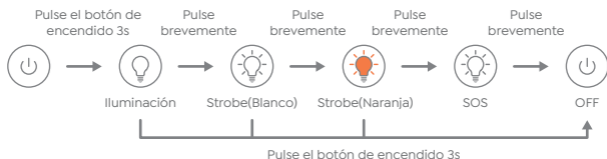

## PRECAUCIONES

1. El producto es sólo para vehículos de 12V.
2. No utilice el producto con menos del 10% de potencia ya que dañará el producto.
3. Recárguelo cada 3 meses para prolongar su vida útil.
4. Espere al menos 30 minutos antes de recargar después de arrancar el coche.
5. 60s entre arranques, de lo contrario se sobrecalentará.

## ADVERTENCIA IMPORTANTE DE SEGURIDAD

1. Almacene en un lugar fresco y bien ventilado fuera del alcance de niños y mascotas.
2. No exponga el producto a altas temperaturas durante mucho tiempo. La temperatura de funcionamiento de este producto es de  $-20-60^{\circ}\text{C}$ . La temperatura de almacenamiento no debe superar los  $50^{\circ}\text{C} / 122^{\circ}\text{F}$ .
3. Arranque los vehículos únicamente con el cable de arranque inteligente suministrado por el fabricante.

4. No utilice el producto si la pinza o el cable están dañados.
5. No conecte las pinzas roja y negra juntas cuando el producto esté saliendo.
6. No conecte las pinzas roja y negra a la misma pieza de metal.
7. No desmonte ni modifique este producto.
8. No utilice detergente para limpiar este producto.
9. No abuse de este producto y evite dejarlo caer con fuerza o golpearlo repetidamente.
10. No utilice el producto en entornos explosivos como líquidos, gases o polvos inflamables.
11. No sumerja el producto en agua.
12. No tire el producto a la basura y debe reciclarse de forma segura.
13. No incinere el producto ni lo exponga a altas temperaturas, ya que puede explotar.
14. Utilice sólo piezas de repuesto o accesorios suministrados o recomendados por el fabricante.

# 製品概要

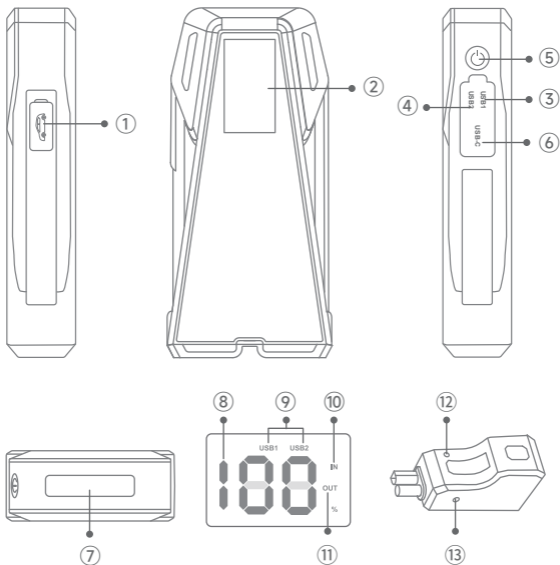

①ジャンプスタートポート

②ディスプレイ

③USB出力1

④USB出力2(18W)

⑤電源ボタン

⑥USB C 入力

⑦LED ライト

⑧電量

⑨ポート使用

⑩充電中

⑪出力中

⑫インジケータ

⑬強制起動ボタ



## 車を始動する

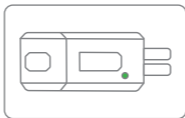
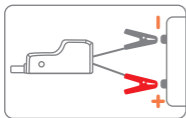

- ① ジャンパーケーブルのプラグをジャンプスターターにしっかりと挿入し、クランプを車のバッテリー接続します（赤いクリップ/+、黒いクリップ/-）。
- ② ジャンパーケーブルのインジケータが緑に点灯します。
- ③ 車を始動します。

### ・強制起動モードについて

クランプを車に正しく接続して3回失敗した場合は、強制起動モードを使用してブーストモードに入ることができます。

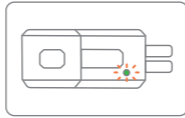
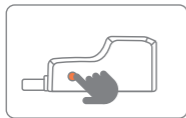

3つのステップ問題を解決する:

- ① 強制起動ボタンを5秒間押します。
- ② インジケータは緑になります。
- ③ 車を始動します。

**警告:** 強制起動機能を使用すると、自動検出および安全機能は無効になります。

## ・ラブルシューティング

以下のいずれかの場合、スマートクランプは保護機能をオンにします:

インジケータ	状態
赤のライトが常に点灯する	ジャンプスターターのバッテリー残量が少なく、充電が必要 • 起動タイムアウト保護 --インジケータが緑色に点灯するまで、強制起動ボタンを約3秒間押す。作業に戻ることを意味する
赤色点灯、ゆっくりと短いピープ音	• 逆充電保護 --再接続する
赤色点灯、素早く短いピープ音	• 高温保護 --クランプを外して冷やす • リレー短絡 --ジャンパーケーブルの故障。詳細は <a href="mailto:support@ibuture.com">support@ibuture.com</a> までご連絡ください
赤色点灯、長短のピープ音が規則的に鳴る	• 短絡保護 --スマートクリップ同士、または同じ金属に接続しないでください • 逆接続保護 --スマートクリップを逆回転させ、正しい接続を確保する • オーバーリミット保護 --再接続する
緑ランプが5回点滅し、その後赤ランプが常時点灯する	• 起動保護の5つの間隔 --インジケータが安定した緑に変わるまで、強制起動ボタンを約3秒間押してください。それは仕事に戻ることを意味する
ほか	詳細は <a href="mailto:support@ibuture.com">support@ibuture.com</a> までご連絡ください

## 本体への充電

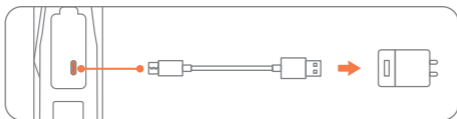

- 1 充電ケーブルをUSB Cポートに差し込みます。
- 2 対応するアダプタ(別売)に接続します。

## 他のデバイスへの充電

- 1 ケーブルをUSB出力ポートに差し込みます。

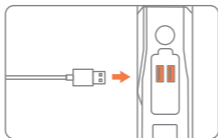

- 2 電源ボタンを押して充電を開始します。

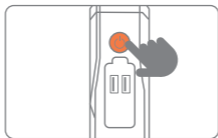

# LEDライト

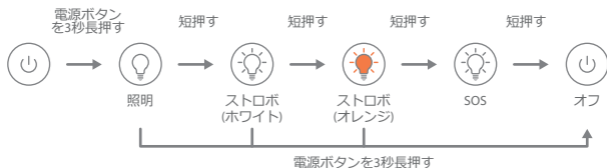

## 注意

1. この製品は12v車専用です。
2. 10%以下の電力で使用すると破損しますので、使用しないでください。
3. 寿命を延ばすために3ヶ月ごとに充電してください。
4. 車を起動してから充電するまで、少なくとも30分は待ちましょう。
5. 開始と終了の間に60秒推奨されます。

## 安全注意

1. 風通しの良い日陰に保管してください。子供とペットの接触は避けてください。
2. 本製品を長時間高温環境に置かないでください。使用温度は-20~60℃です。保存温度は50℃を超えません。
3. メーカー提供のジャンプケーブルのみで車を起動してください。
4. クリップやケーブルが破損している場合は使用しないでください。
5. 本製品に接続する時、赤と黒のクリップは一緒に接続しないでください。
6. 赤と黒のクリップを同じ金属に接続しないでください。

- 7.本製品を分解または改造しないでください。
- 8.洗剤を使用しないでください。
- 9.本製品を乱用しないでください。強い衝撃を避けます。
- 10.引火性液体、気体又は粉尘等の爆発性環境で製品を操作しないでください。
- 11.製品を水につけないでください。
- 12.製品をポイ捨てしないでください。安全に回収されるべきです。
- 13.爆発する可能性があるので、製品を燃やしたり、高温にさらさないでください。
- 14.メーカーから提供または推奨されている部品のみを使用してください。



Scan And Download PDF Version Of User Manual

<https://ibuture.com/pages/user-manuals>

## WHERE TO GET MORE HELP

✉ [Support@ibuture.com](mailto:Support@ibuture.com)    🌐 <https://ibuture.com>

📷 [@buture.official](#)    📘 [@buture.official](#)