

BUTURE

User Manual

VAC01 Cordless Vacuum Cleaner

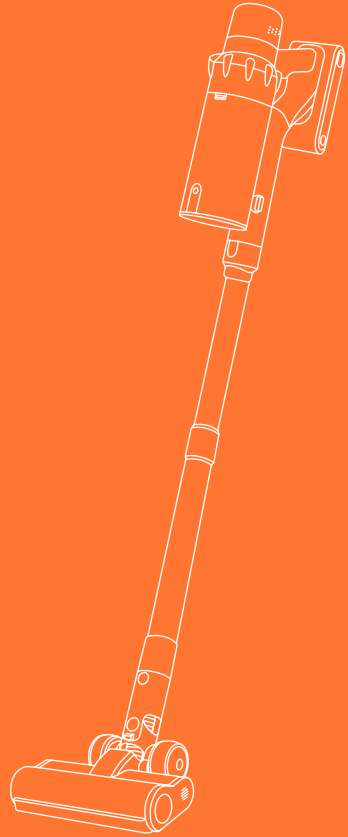

Language

English	01~19
Deutsch	20~37
Français	38~55
Español	56~73
Italia	74~91
日本語	92~109

Content

1. WARNING	2
2. PACKAGE LIST	3
3. KNOW THE PRODUCT	4
3.1 Product Details	4
3.2 Digital Touch Screen	5
3.3 Accessories Function	5
4. PRODUCT ASSEMBLY	6
4.1 Install Vacuum Cleaner	6
4.2 Install Wall Mount-	7
5. HOW TO USE	8
5.1 Charging	8
5.2 Operating	9
6. MAINTENANCE	11
6.1 Clean the Main Body	11
6.2 Clean the Dust Cup/Filters	11
6.3 Wash Dust Cup and Filters	12
6.4 Disassemble and Replace the Aromatic Tablet	15
6.5 Clean the Roller Brush	15
7. SPECIFICATION	17
8. TROUBLESHOOTING	17
9. WARRANTY	18

1. WARNING







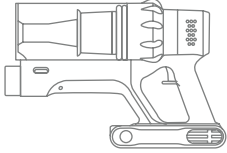
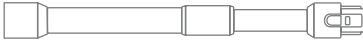
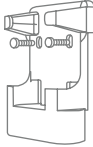
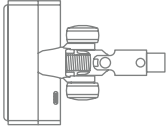

Thank you for purchasing the BUTURE VAC01 cordless vacuum cleaner. Before using this machine, please read the following safety warning first and take safety protection measures to avoid malfunctions caused by improper operation.

- ① This BUTURE appliance is not intended for use by persons (including children) with reduced physical, sensory or mental capabilities, or lack of experience and knowledge, unless they have been given supervision or instruction by a responsible person concerning use of the appliance to ensure that they can use it safely.
- ② Suitable for dry locations only. Do not use or store outdoors with wet surfaces. Do not handle any part of the plug or appliance with wet hands. Store properly in a dry place indoors.
- ③ Do not use a damaged cable or plug. If the device or charger does not work properly, dropped, damaged, missed or dropped into water, please contact official@ibuture.com , BUTURE after-sales team for support.
- ④ Do not vacuum flammable or combustible liquids, such as petrol, or use in areas where liquids may be present.
- ⑤ Turn off the power switch before plug or unplug the adapter.
- ⑥ Do not vacuum anything that is burning or smoking, such as cigarettes, matches or hot ashes.
- ⑦ Do not use without filters or dust cup to avoid damaging the motor and contaminating the air. Wash hands after using the vacuum cleaner.
- ⑧ FIRE WARNING: Do not place this product on or near a cooker or any other hot surface and do not incinerate this appliance even if it is severely damaged. The battery might catch fire or explode.
- ⑨ Unplug the charger from the power outlet before performing routine cleaning or maintenance.
- ⑩ Battery leaks may occur under extreme conditions. If any liquid gets on your skin wash quickly with soap and water. If liquid gets into your eyes, rinse with water for at least 15 minutes immediately. Seek medical attention immediately.
- ⑪ Charge the unit with the charger we provided.
- ⑫ Avoid using this product to vacuum hard, sharp objects, as this may cause damage.

Note: The vacuum cleaner adopted thermal protection technology to prevent overheating, will stop working when the item is over-heated.

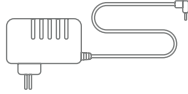
2. PACKAGE LIST

Please check and confirm the accessories and parts according to the following sheet before using.

 <p>Main Body</p>	 <p>Adjustable Extension Tube</p>	 <p>Wall Mount</p>	 <p>Motorized Floor Brush</p>
 <p>Long Crevice Nozzle</p>	 <p>2 in 1 Upholstery Brush</p>	 <p>Extra Hepa Filter</p>	 <p>Charger</p>
 <p>Aromatic Tablet</p>	 <p>Extra sponge Filter</p>	 <p>Mini Cleaning Brush</p>	 <p>Quick User Guide</p>

3. KNOW THE PRODUCT

3.1 Product Details

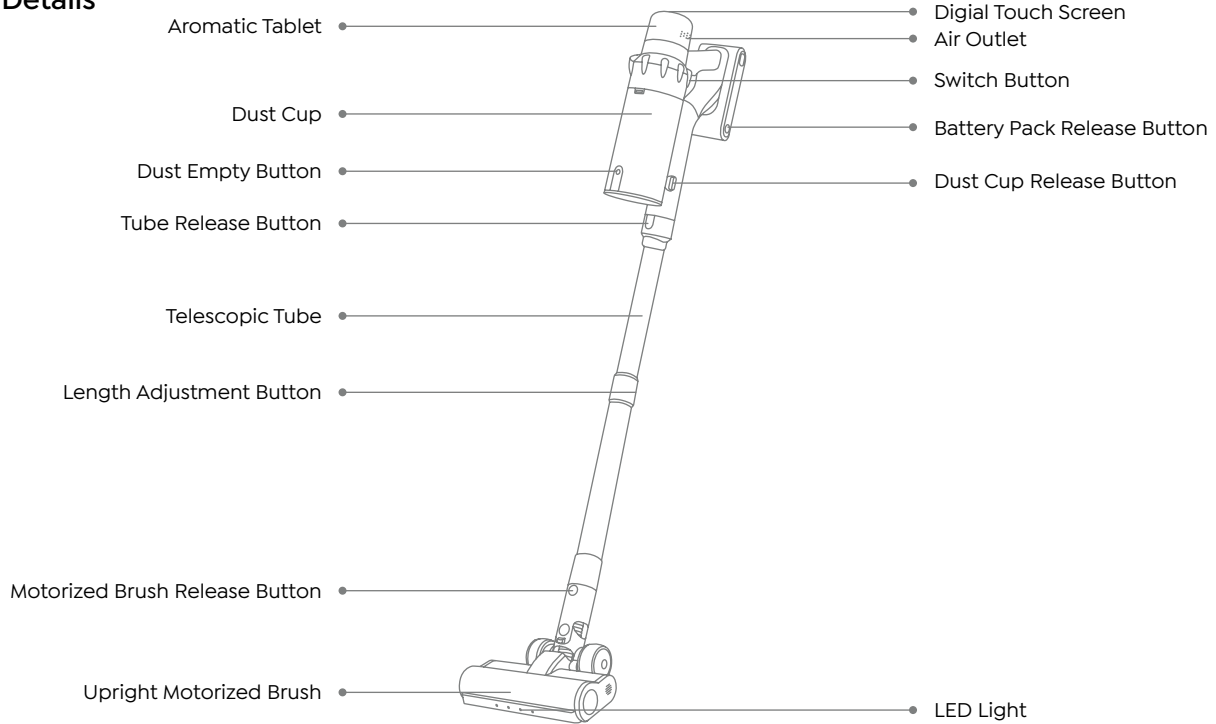

3.2 Digital Touch Screen

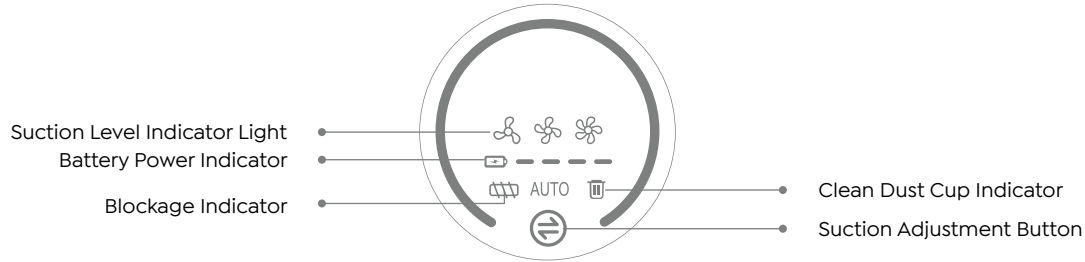

3.3 Accessories Function

2 in 1 Upholstery Brush

Easy to snap-on design, can help you remove dust and hair on the carpet.



Mini Cleaning Brush

Remove hair, rubbish, and micro dust on the accessories or filters.



Long Crevice Nozzle

Remove dust on the hard-to-reach areas like windows, bed feet, gaps between sofa, etc.



Multi-fuction Rolling Brush

Remove dust, debris, and hair from all kinds of floors, carpets, and velvet.



Wall Mount

Fix the vacuum cleaner and accessories on the wall hanger for easy storage.



4. PRODUCT ASSEMBLY

4.1 Install Vacuum Cleaner

- Directly Install Cleaning Accessories

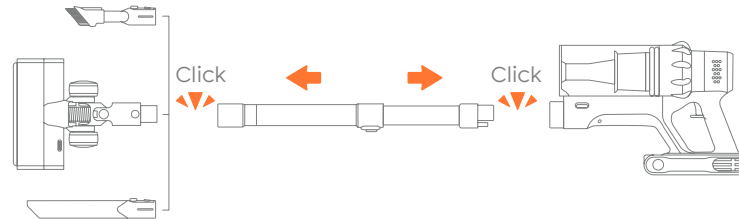

- Install Extension Tube & Cleaning Accessories

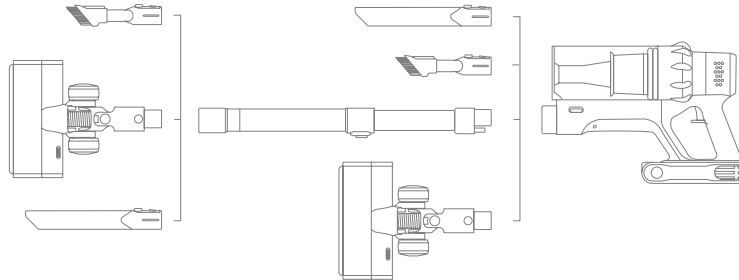

4.2 Install Wall Mount

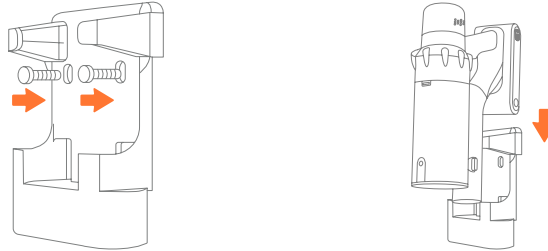

WARNING

- Please make sure there is no gas, water, or electrical cables and wires behind the mounting area.
- To avoid the dock dropping down, please make sure it must be installed firmly.
- Store appropriately indoors in a dry place. Do not expose the machine to sunlight or freezing temperature. Recommended temperature range: 39.2°F (4°C)-104°F(40°C).

5. HOW TO USE

5.1 Charging



- When using a new battery or using it for the first time after long-term storage, please fully charge the battery first.
- When storing and not using the vacuum cleaner for a long time, please ensure that it is charged and discharged at least once every three months.

• Charging Methods

① Connect the main body to charge.

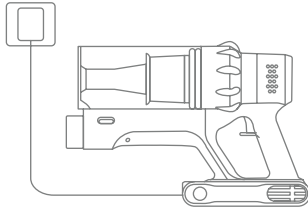

② Hang on the wall mount to charge.

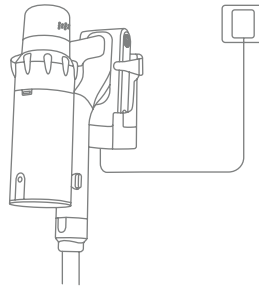

③ Charge the battery directly

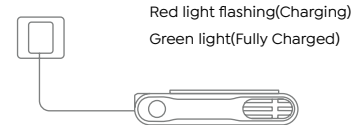

5.2 Operating



Before each use, make sure that

- The battery is fully charged, and fixed in place.
- The dust cup and filters are cleaned, and fixed in place.

- **Start To Work**

Press the switch button to turn it on, and it will start MANUAL mode.

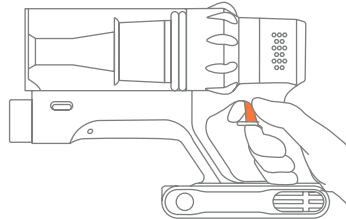

• Select Cleaning Mode

- ① In MANUAL mode, touch the "⊖" button to switch suction level. With the adjustment of the suction mode, the suction indicator light will change from gradient color to red in turn: MIN>MID>MAX.
- ② After switching to the highest suction level in manual mode, continue press the "⊖" button to switch to AUTO mode.

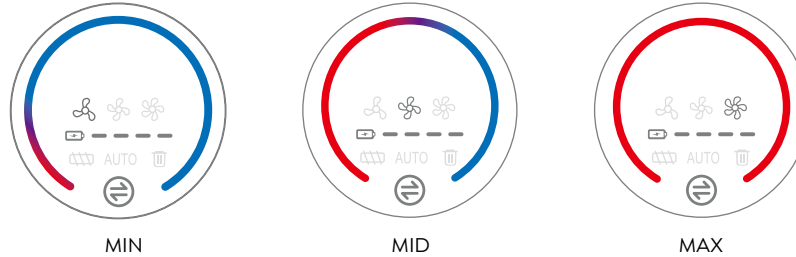

• Abnormal Indicator

When the red light flashing and the motorized floor brush does not work, it means that the motorized floor brush/telescopic tube/dust cup is blocked, please clean it immediately. When the floor brush is blocked, the red lock rotor prompt light will always be on, and when the ventilation port is blocked, the red lock rotor prompt light will flash 5 times. At the same time, the floor brush will stop working and the main motor will continue to operate.

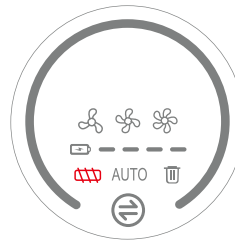

6. MAINTENANCE

Tip: Please clean the vacuum cleaner regularly to extend its lifespan.

6.1 Clean the Main Body

- Turn off the power before cleaning the body.
- Please use a neutral detergent, wipe the body with half-wet cloth.
- Please avoid sun exposure and store in a cool and dry place.

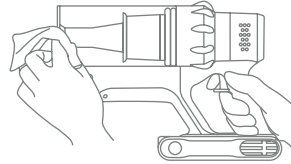

6.2 Clean the Dust Cup/Filters

- Empty Dust Cup

When using, if the garbage in the dust cup exceeds MAX Line, please empty it in time.

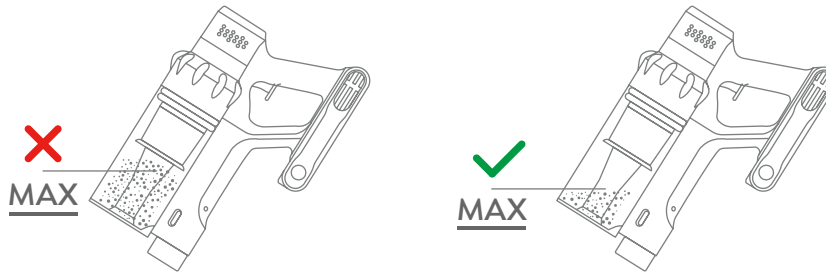

- Press the dust empty button to empty the dust.

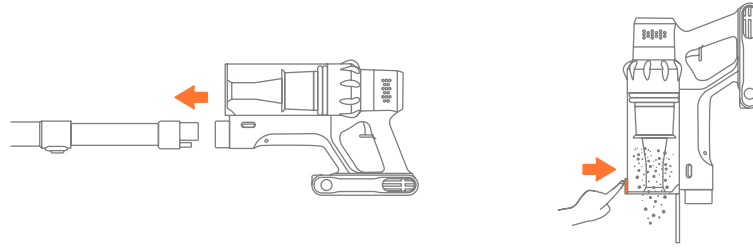

6.3 Wash Dust Cup and Filters

- Remove dust cup from main body.

Press the dust cup release button on the main body, then get the dust cup released from the main body.

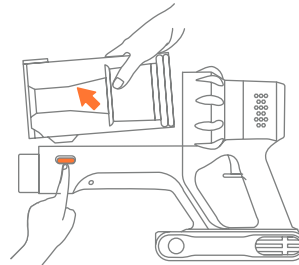

- Remove filters from dust cup.

First lift up the sponge filter, then lift up the entire cyclone filter, including the multi-cone filter.

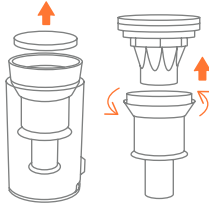

- Remove HEPA filter from main body.

First lift up the sponge filter, then lift up the entire cyclone filter, including the multi-cone filter.

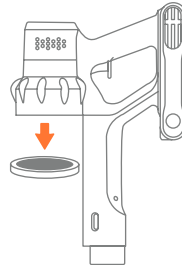

- Clean dust cup and filters with water. Make sure that the dust cup and filters have dried before use.

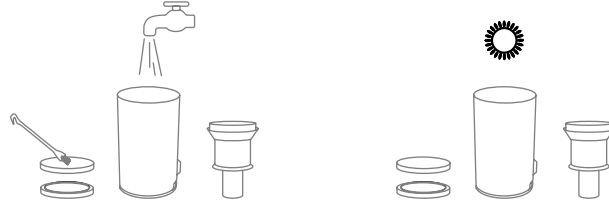

- Install the multi-cone filter and HEPA filter clockwise, aligning the clips to install the cyclone filter. Then Install the sponge filter and dust cup.

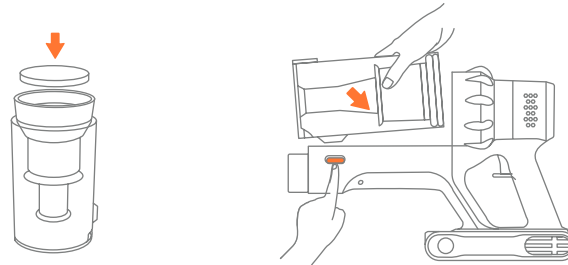

6.4 Disassemble and Replace the Aromatic Tablet

- Rotate counterclockwise to remove the air outlet cover.

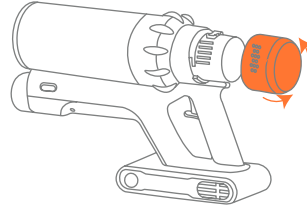

- Lift upwards to remove the aromatherapy sheet for replacement.

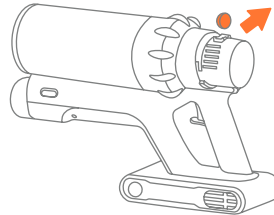

6.5 Clean the Roller Brush

- Take out the roller brush.

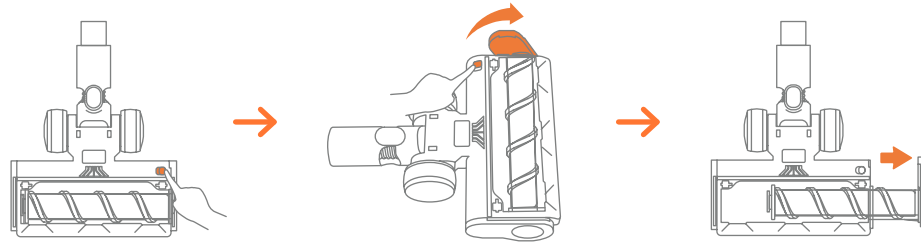

- Remove any hair of fibers that have been wrapped around it. Using the mini cleaning brush to clean it.

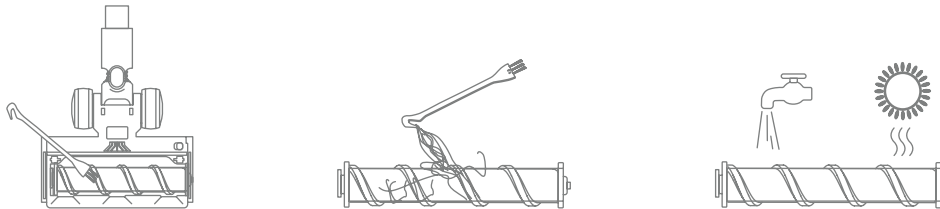

! You can clean it with or without water. Please remember to use the roller after it is completely dry.

- Install the roller brush.

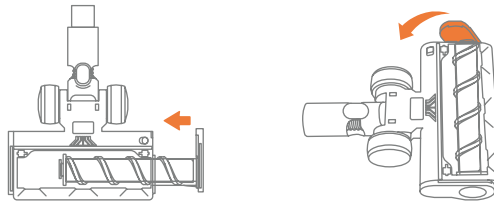

7. SPECIFICATION

Product	Cordless Vacuum Cleaner
Model	VAC01
Rated Voltage	DC 29.6V
Suction level	Min-Mid-Max
Charge time	4-5H

8. TROUBLESHOOTING

ISSUE	CAUSE	SOLUTION
Vacuum cleaner not work	<ul style="list-style-type: none"> • Out of power. • Battery pack not installed in place or has failed. • Motor has failed. 	<ul style="list-style-type: none"> • Full charge the vacuum cleaner. • Battery pack installed in place. • Contact BUTURE Team via email for replacing the battery or motor.
Weak suction	<ul style="list-style-type: none"> • Dust cup is full of garbage. • Motorized floor brush, tube or filters is clogged with garbage. • Low battery power. • Dust cup or filter are not installed correctly. 	<ul style="list-style-type: none"> • Empty the dust cup. • Clear out any garbage that is blocking the motorized floor brush, tube or filters. • Full charge the vacuum cleaner. • Install the multi-cone filter, HEPA filter and dust cup according to the instruction correctly.

ISSUE	CAUSE	SOLUTION
Charging is not normal	<ul style="list-style-type: none"> Charger is not correctly connected. Battery pack or charger has failed. Charger is not original. 	<ul style="list-style-type: none"> Make sure the charger are fully plugged in socket. Contact BUTURE Team via email for replacing the battery or charger. Use the original charger provided by BUTURE only.
Insufficient use time after charging	<ul style="list-style-type: none"> Insufficient charging time. Motorized floor brush, dust cup, tube or filters is clogged with garbage. Battery aging. 	<ul style="list-style-type: none"> Full charge the vacuum cleaner. Clear out any garbage that is blocking the motorized floor brush, dust cup, tube or filters. Contact BUTURE Team via email for replacing the battery.
Motorized floor brush stops with four indicators on the battery pack flashing	<ul style="list-style-type: none"> Motorized floor brush is clogged with garbage. 	<ul style="list-style-type: none"> Clear out any garbage that is blocking the motorized floor brush.

9. WARRANTY

9.1 The 2-Year Warranty

- Our BUTURE machine has a 2-year warranty against original defects in material and workmanship, when used for private household purposes in accordance with the BUTURE Instruction Manual.
- This warranty provides, at no extra cost to you, all labor and parts necessary to ensure your machine is in proper operating condition during the warranty period.

9.2 What is covered?

Only applies to purchases made from authorized retailers of BUTURE.
This warranty will only be valid if the machine is used in the country in which it was sold.

9.3 How to claim?

Please keep your proof of purchase. To make a claim under our warranty, you need to provide your original purchase receipt with the purchase date and order number on it.

If your machine is not functioning properly, or you still have any questions after reading this manual carefully, please feel free to contact us, we will reply to you in 24 hours and try our best to provide you with a satisfactory solution.

Email Our Customer Service : official@ibuture.com

Inhaltsverzeichnis

1. WARNUNG	21
2. LIEFERUMFANG	22
3. IHR PRODUKT KENNEN	23
3.1 Produkt-Details	-23
3.2 Touch-Display	-24
3.3 Zubehör Funktion	-24
4. DIAGRAMM ZUR PRODUKTMONTAGE	25
4.1 Gewünschtes Reinigungszubehör installieren	-25
4.2 Installieren Sie die Wandhalterung	-26
5. VERWENDUNG	27
5.1 Aufladen	-27
5.2 Betrieb	28
6. WARTUNG	30
6.1 Hauptkörperreinigung	30
6.2 Entleeren Sie den Staubbecher	30
6.3 Reinigen Sie die Staubbecher und HEPA-Filter	-31
6.4 Demontieren und die Dufttablette austauschen	-34
6.5 Reinigung von Bürstenrollen	-34
7. SPEZIFIKATION	36
8. FEHLERSUCHE	36
9. GARANTIE	37

1. WARNUNG







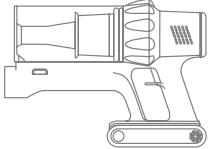
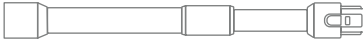
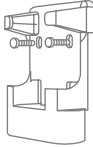
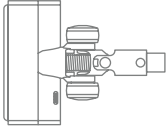

Vielen Dank, dass Sie sich für den Akku Staubsauger VAC01. Bevor Sie dieses Gerät verwenden, lesen Sie bitte zuerst die folgende Sicherheitswarnung und ergreifen Sie Sicherheitsmaßnahmen, um Fehlfunktionen durch unsachgemäßen Betrieb zu vermeiden.

- ① Dieses BUTURE Gerät ist nicht dafür bestimmt, durch Personen (einschließlich Kinder) mit eingeschränkten physischen, sensorischen oder geistigen Fähigkeiten oder mangels Erfahrung und mangels Wissen benutzt zu werden, es sei denn, sie werden durch eine für ihre Sicherheit zuständige Person beaufsichtigt oder erhalten von ihren Anweisungen, wie das Gerät zu benutzen ist.
- ② NUR für trockene Standorte geeignet. Nicht auf nassen Oberflächen verwenden. Fassen Sie keine Teile des Steckers oder des Geräts mit nassen Händen an. Lagern Sie das Gerät an einem trockenen Ort in Innenräumen.
- ③ Nicht mit einem beschädigten Ladegerät oder Kabel verwenden. Wenn die Maschine nicht ordnungsgemäß funktioniert, wenn sie fallen gelassen, beschädigt, im Freien gelassen oder ins Wasser gefallen ist, verwenden Sie das BUTURE-Supportteam (official@ibuture.com) nicht und wenden Sie sich nicht an dieses.
- ④ Nicht zum Aufnehmen brennbarer oder brennbarer Flüssigkeiten wie Benzin oder in Bereichen verwenden, in denen sie oder ihre Dämpfe vorhanden sein können.
- ⑤ Schalten Sie den Netzschalter aus, bevor Sie den Adapter einstecken oder ausstecken.
- ⑥ Nehmen Sie keine brennenden oder rauchenden Gegenstände wie Zigaretten, Streichhölzer oder heiße Asche auf.
- ⑦ Nicht ohne Staubbecher und Filter verwenden. Waschen Sie sich nach der Benutzung des Staubsaugers die Hände.
- ⑧ FEUERWARNUNG – Stellen Sie dieses Gerät nicht auf oder in der Nähe eines Herdes oder einer anderen heißen Oberfläche auf und verbrennen Sie es nicht, auch wenn es schwer beschädigt ist. Die Batterie kann sich entzünden oder explodieren.
- ⑨ Wenn Ihr Staubsauger voll aufgeladen ist, gereinigt oder repariert werden muss, ziehen Sie bitte rechtzeitig den Netzstecker und ziehen Sie nicht am Netzkabel.
- ⑩ Unter extremen Bedingungen kann die Batterie auslaufen. Wenn Flüssigkeit auf Ihre Haut gelangt, waschen Sie sie schnell mit Wasser und Seife. Wenn Flüssigkeit in Ihre Augen gelangt, spülen Sie die Augen sofort mindestens 15 Minuten lang gründlich mit Wasser. Suche medizinische Behandlung.
- ⑪ Dieses BUTURE Gerät ist nicht dafür bestimmt, durch Personen (einschließlich Kinder) mit eingeschränkten physischen, sensorischen oder geistigen Fähigkeiten oder mangels Erfahrung und mangels Wissen benutzt zu werden, es sei denn, sie werden durch eine für ihre Sicherheit zuständige Person beaufsichtigt oder erhalten von ihren Anweisungen, wie das Gerät zu benutzen ist.
- ⑫ Nicht zum Aufnehmen von harten Gegenständen wie Glasschlacke, Nadeln, Nageln usw. verwenden. Keine Teile des Steckers oder des Geräts mit nassen Händen an. Lagern Sie das Gerät an einem trockenen Ort in Innenräumen.

Hinweis: Der Staubsauger verfügt über einen Übertemperaturschutz, um eine Überhitzung zu verhindern. Er hört auf zu arbeiten, wenn das Gerät überhitzt ist.

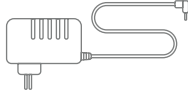
2. LIEFERUMFANG

Bitte überprüfen und bestätigen Sie das Zubehör und die Teile gemäß dem folgenden Blatt vor der Verwendung.

 <p>Hauptkörper</p>	 <p>Teleskoprohr</p>	 <p>Wandhalterung</p>	 <p>Freistehend Elektrobodenbürste</p>
 <p>Fugendüse</p>	 <p>2 in 1 Bürste</p>	 <p>Extra Hepa-Filter</p>	 <p>Ladegerät</p>
 <p>Aromatische Tablette</p>	 <p>Extra-Schwammfilter</p>	 <p>Kleine Reinigungsbürste</p>	 <p>Kurzanleitung</p>

3. IHR PRODUKT KENNEN

3.1 Produkt-Details

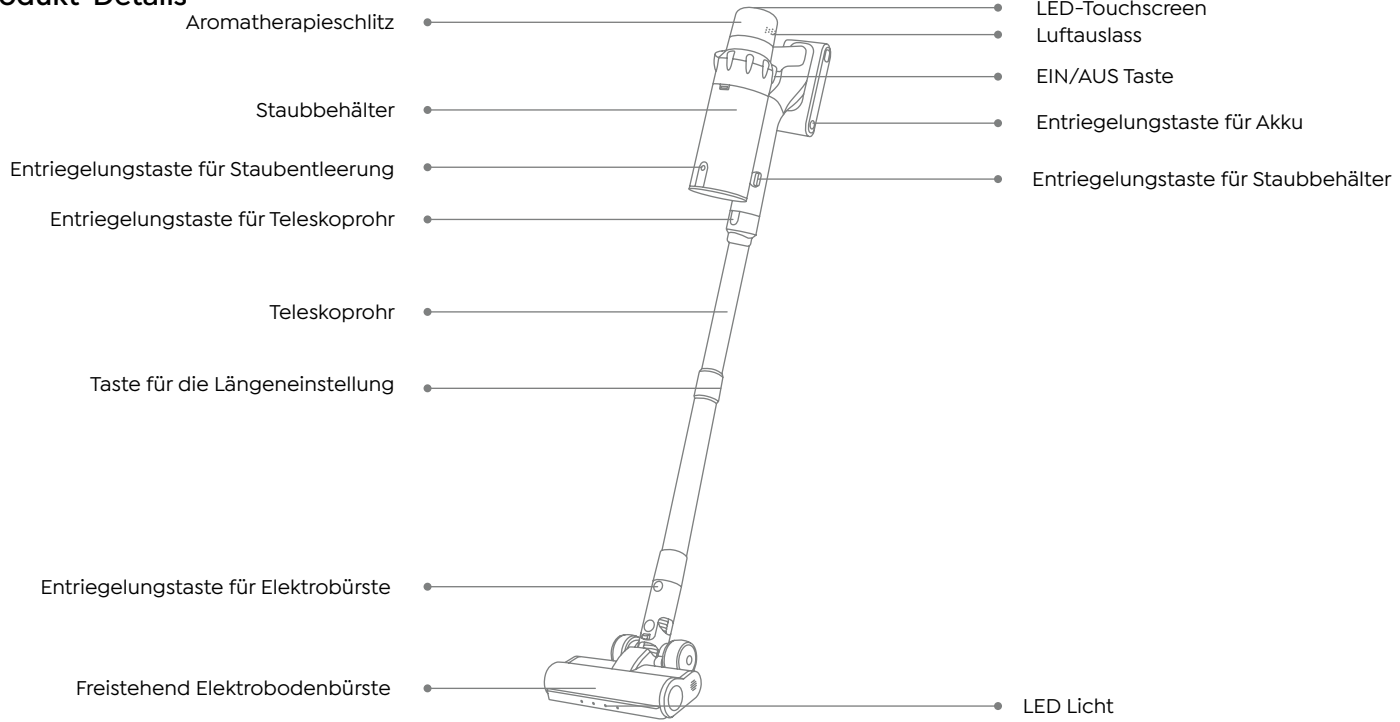

3.2 Touch-Display

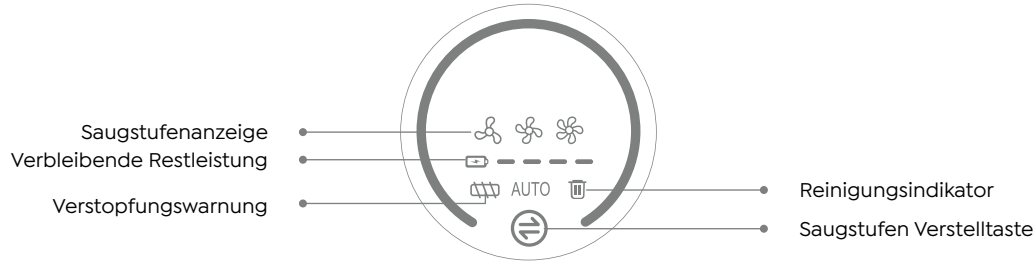

3.3 Zubehör Funktion

2-in-1-Bürste

Einfaches Design zum Aufschnappen.
Kann Ihnen helfen, Staub und Haare vom Teppich.

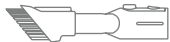

Mini Reinigungsbürste

Entfernen Sie Haare, Mull und Mikrostaub vom Bürstenschaft, um den Bürstenkopf sauber zu halten.



Fugendüse

Entfernen Sie Staub an schwer zugänglichen Stellen wie Fenstern, Bettfein, Zwischenräumen zwischen Tischen und Stühlen, etc.



Multifunktions-Bürstenrolle

Entfernen Sie Staub, Schmutz und Haare von allen Arten von Böden, Teppichen und Samt.



Wandmontierte Ladestation

Lassen Sie den Staubsauger bequem an der Wand anliegen. Einfache Aufbewahrung.



4. DIAGRAMM ZUR PRODUKTMONTAGE

4.1 Gewünschtes Reinigungszubehör installieren

- Direktes Installieren des Reinigungszubehörs

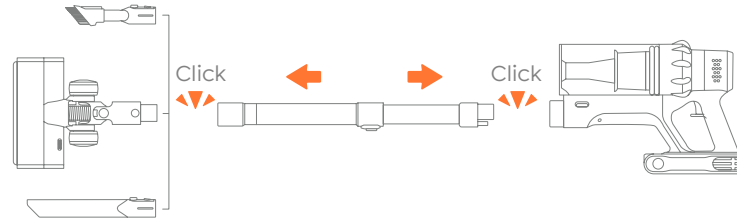

- Montieren Sie das Verlängerungsrohr und das Reinigungszubehör

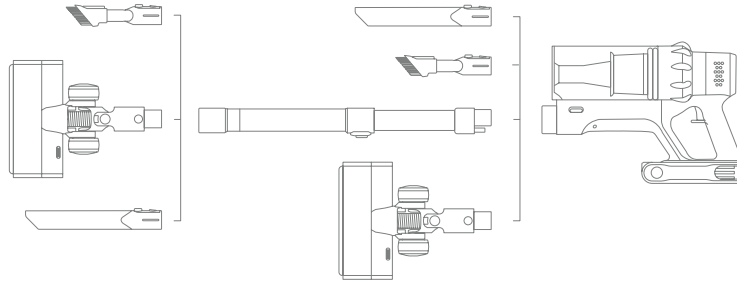

4.2 Installieren Sie die Wandhalterung

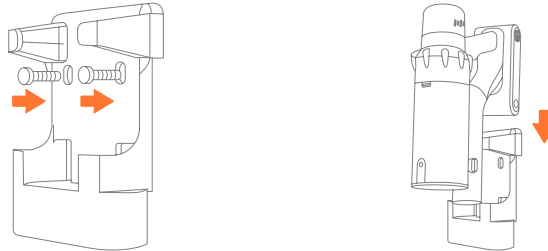

Awarnung

- Achten Sie darauf, dass sich hinter dem Montagebereich keine Gas, Wasseroder Elektrokabel und leitungen befinden.
- Um ein Herunterfallen des Docks zu vermeiden, müssen Sie darauf achten, dass es fest installiert ist.

5. VERWENDUNG

5.1 Aufladen



- Wenn Sie einen neuen Akku verwenden oder ihn nach längerer Lagerung zum ersten Mal verwenden, laden Sie den Akku bitte zuerst vollständig auf.
- Wenn Sie den Staubsauger längere Zeit lagern und nicht benutzen, stellen Sie bitte sicher, dass er mindestens alle drei Monate geladen und entladen wird.

• Lademethode

- ① Verbinden Sie das Hauptkörper mit der Ladegerät.
- ② Zum Aufladen an die Wandhalterung hängen.
- ③ Laden Sie den Akku direkt auf.

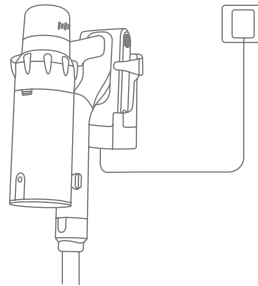
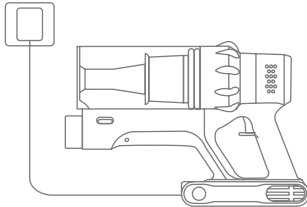

5.2 Betrieb



Stellen Sie vor der Verwendung sicher, dass

- Der Akku ist vollständig geladen und fest eingebaut.
- Der Staubbecher und die Filter werden gereinigt, getrocknet und fixiert.

- **Arbeitsbeginn**

Drücken Sie den Einschaltknopf, um das Gerät einzuschalten, und es startet den MANUELLEN Modus.

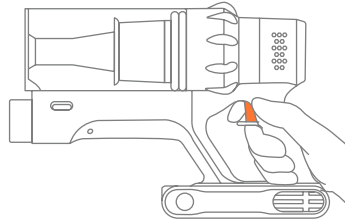

• Auswahl des Reinigungsmodus

- ① Im MANUELLEN Modus berühren Sie die "⊖"-Taste, um die Saugstufe zu wechseln. Mit der Einstellung des Saugmodus wechselt die Anzeigelampe abwechselnd von der Farbe des Farbverlaufs zu rot: MIN>MID>MAX.
- ② Nach dem Umschalten auf die höchste Saugstufe im manuellen Modus, drücken Sie weiterhin die Taste "⊖", um in den AUTO-Modus zu wechseln.



MIN



MID



MAX

• Abnormale Anzeige

Wenn das rote Licht blinkt und die motorisierte Bodenbürste nicht funktioniert, bedeutet dies, dass die motorisierte Bodenbürste/das Teleskoprohr/der Staubbehälter verstopft ist; bitte reinigen Sie sie sofort. Wenn die Bodenbürste blockiert ist, leuchtet die rote Anzeige für die Rotorverriegelung immer, und wenn die Belüftungsöffnung blockiert ist, blinkt die rote Anzeige für die Rotorverriegelung 5 Mal. Gleichzeitig hört die Bodenbürste auf zu arbeiten, während der Hauptmotor weiterläuft.

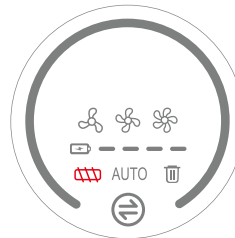

6. WARTUNG

Tipp: Bitte reinigen Sie ihn regelmäßig, um die Lebensdauer des Staubsaugers zu verlängern.

6.1 Hauptkörperreinigung

- Schalten Sie die Stromversorgung aus, bevor Sie das Gehäuse reinigen.
- Bitte verwenden Sie ein neutrales Reinigungsmittel, wischen Sie den Körper mit einem halbnassen Tuch ab.
- Bitte Sonneneinstrahlung vermeiden und kühl und trocken lagern.

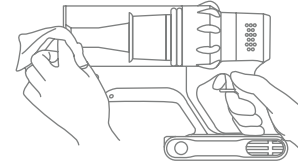

6.2 Entleeren Sie den Staubbecher

- Reinigen Sie den Staubbehälter/Filters

Wenn der Abfälle im Staubbehälter die MAX-Linie überschreitet, leeren Sie ihn bitte rechtzeitig.



- Drücken Sie die Staubentleerungstaste, um den Staub zu entleeren.

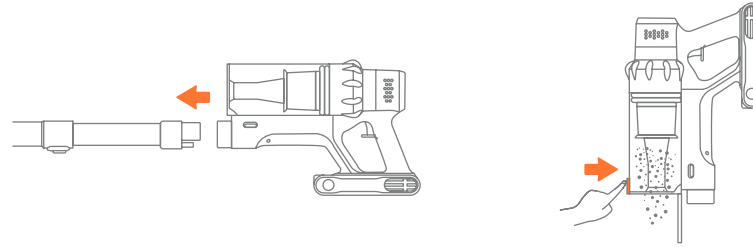

6.3 Reinigen Sie die Staubbecher und HEPA-Filter

- Entfernen Sie den Staubbecher vom Hauptkörper.

Drücken Sie die Entriegelungstaste für die Staubbecher am Hauptkörper und lösen Sie dann den Staubbecher vom Hauptkörper.

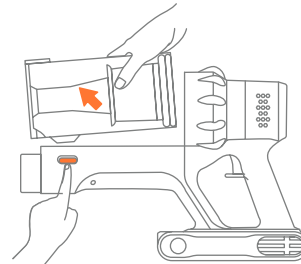

- Entfernen Sie die Filter aus dem Staubbehälter.

Heben Sie zuerst den Schwammfilter und dann den gesamten Zyklonfilter, einschließlich des Multikonusfilters, an.

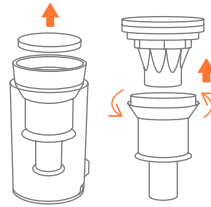

- Entfernen Sie die Filters aus dem Staubbecher.

Heben Sie zuerst den Schwammfilter und dann den gesamten Zyklonfilter einschließlich des Multikonusfilters an. Drehen Sie schließlich den Multikonusfilter gegen den Uhrzeigersinn, um ihn vom Zyklonfilter zu trennen.

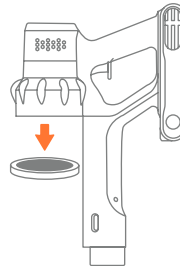

- Reinigen Sie Staubbecher und Filter mit Wasser. Stellen Sie sicher, dass der Staubbecher und der Filter vor dem Gebrauch getrocknet sind.

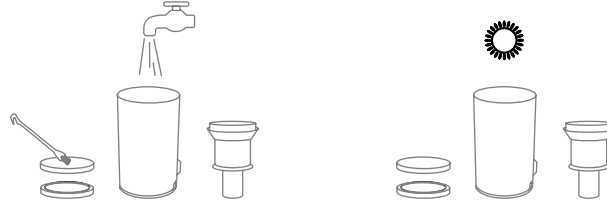

- Setzen Sie den Edelstahlfilter und den HEPA-Filter im Uhrzeigersinn ein, sie müssen befestigt werden. Installieren Sie dann den Schwammfilter und den Staubbecher.

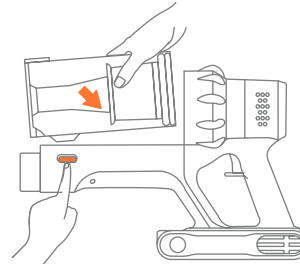

6.4 Demontieren und die Dufttablette austauschen

- Im Uhrzeigersinn drehen, um die Auslassabdeckung zu entfernen.

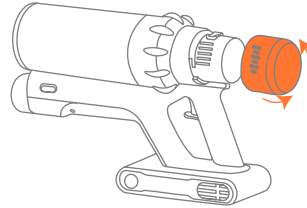

- Heben Sie nach oben, um das Aromatherapieblatt zum Austausch zu entfernen.

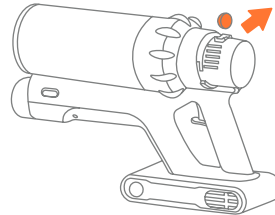

6.5 Reinigung von Bürstenrollen

- Nehmen Sie den Walzenpinsel heraus.

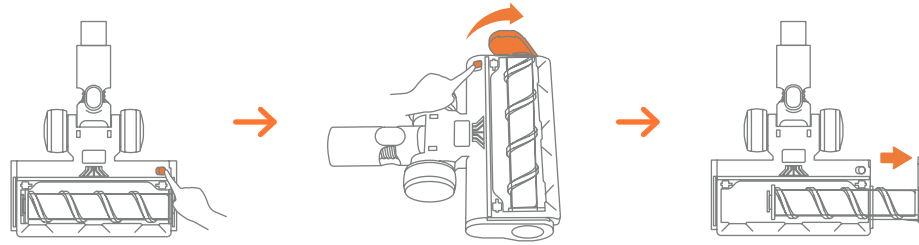

- Entfernen Sie alle Haare oder Fasern, die sich um die Bürste gewickelt haben. Verwenden Sie die Mini-Reinigungsbürste, um sie zu reinigen.

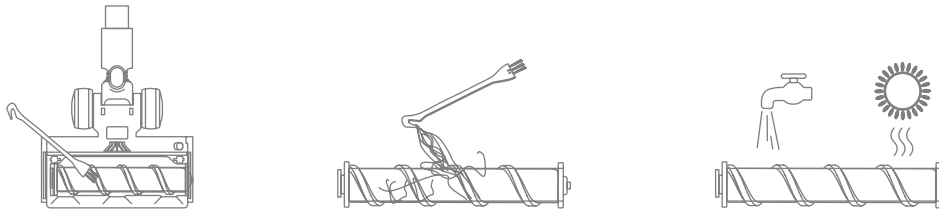

- ⚠ Sie können ihn mit oder ohne Wasser reinigen. Bitte denken Sie daran, die Walze erst zu benutzen, wenn sie vollständig trocken ist.

- Installieren Sie die Walzenbürste

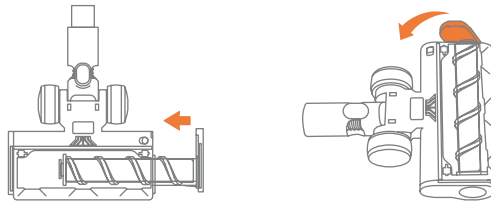

7. SPEZIFIKATION

Product	Akku Staubsauger
Modell	VAC01
Nennspannung	29.6V
Saugmodus	Min-Mid-Max
Aufladezeit	4-5H

8. FEHLERSUCHE

ISSUE	URSACHE	LÖSUNG
Der Staubsauger kann nicht arbeiten.	<ul style="list-style-type: none"> • Ohne Strom • Akku-Pack nicht richtig installiert • Der Motor ist ausgefallen 	<ul style="list-style-type: none"> • Laden Sie den Staubsauger auf • Installieren Sie den Akku • Kontaktieren Sie den BUTURE-Support für Ersatz
Schwache Absaugung	<ul style="list-style-type: none"> • Der Staubbehälter ist voll mit Abfällen. • Motorisierte Bodenbürste, Teleskoprohr oder Filter sind mit Schmutz verstopft. • Niedrige Batterieleistung. • Staubbehälter oder Filter sind nicht korrekt installiert. 	<ul style="list-style-type: none"> • Entleeren Sie den Staubbehälter. • Entfernen Sie alle Abfälle, die die motorisierte Bodenbürste, das Teleskoprohr oder die Filter blockieren. • Laden Sie den Staubsauger voll auf. • Setzen Sie den Multikonusfilter, den HEPA-Filter und den Staubbehälter entsprechend der Anleitung korrekt ein.

ISSUE	CAUSE	SOLUTION
Die Aufladung ist nicht normal	<ul style="list-style-type: none"> • Ladegerät ist nicht richtig angeschlossen. • Akku Pack oder Ladegerät ist defekt. • Das Ladegerät ist nicht original. 	<ul style="list-style-type: none"> • Stellen Sie sicher, dass das Ladegerät vollständig in die Steckdose eingesteckt ist. • Kontaktieren Sie das BUTURE Team per E-Mail, um den Akku oder das Ladegerät zu ersetzen. • Verwenden Sie nur das von BUTURE gelieferte Original-Ladegerät.
Unzureichende Betriebszeit nach dem Laden.	<ul style="list-style-type: none"> • Unzureichende Ladezeit. • Der motorisierte Bürstenkopf ist mit Haaren und anderen Verunreinigungen verstopft. • Alterung der Batterie. 	<ul style="list-style-type: none"> • Laden Sie den Staubsauger vollständig auf. • Reinigen Sie den motorisierten Bürstenkopf. • Wenden Sie sich per E-Mail an das BUTURE-Team, um den Akku auszutauschen.
Motorisierte Bodenbürste stoppt mit vier blinkenden Anzeigen auf dem Akkupack	<ul style="list-style-type: none"> • Die motorisierte Bodenbürste ist mit Müll verstopft. 	<ul style="list-style-type: none"> • Entfernen Sie alle Abfälle, die die motorisierte Bodenbürste blockieren.

9. GARANTIE

9.1 Die 2-Jahres-Garantie

- Ihr BUTURE Gerät hat eine 2-Jahres-Garantie gegen Original-Material- und Verarbeitungsfehler, wenn es für private Haushaltszwecke in Übereinstimmung mit der BUTURE Gebrauchsanweisung verwendet wird.
- Diese Garantie umfasst ohne zusätzliche Kosten für Sie alle Arbeitsleistungen und Teile, die erforderlich sind, um sicherzustellen, dass sich Ihr Gerät während der Garantiezeit in einem ordnungsgemäßen Betriebszustand befindet.

9.2 Was Abgedeckt Ist?

Gilt nur für Einkäufe bei autorisierten Händlern von BUTURE.
Diese Garantie ist nur gültig, wenn das Gerät in dem Land verwendet wird, in dem es verkauft wurde.

9.3 Wie Benutzen?

Bitte bewahren Sie Ihren Kaufbeleg auf. Um einen Anspruch unter unserer uneingeschränkten Garantie geltend zu machen, müssen Sie Ihren Originalkaufbeleg mit dem Kaufdatum und der Bestellnummer darauf vorlegen.

Wenn Ihr Gerät nicht richtig funktioniert Oder Sie nach dem sorgfältigen Lesen dieser Anleitung noch Fragen haben, können Sie sich gerne an uns wenden, wir werden unser Bestes tun, um Ihnen eine zufriedenstellende Lösung zu bieten.

E-Mail An Unseren Kundendienst: official@ibuture.com

Sommaire

1. AVERTISSEMENT	40
2. LISTE DES PAQUETS	41
3. CONNAÎTRE VOTRE PRODUIT	42
3.1 Détails du produit	42
3.2 Écran tactile numérique	43
3.3 Accessoires Fonction	43
4. ASSEMBLAGE DU PRODUIT	44
4.1 Installer l'aspirateur	44
4.2 Installer le support mural	45
5. MODE D'EMPLOI	46
5.1 Chargement	46
5.2 Fonctionnement	47
6. MAINTENANCE	49
6.1 Nettoyage du corps principal	49
6.2 Coupe de poussière vide	49
6.3 Laver la coupe à poussière et les filtres	50
6.4 Démontez et remplacez la pastille aromatique	53
6.5 Nettoyer la Brosse à Nouveau	53
7. SPÉCIFICATION	55
8. DÉPANNAGE	55
9. GARANTIE	56

1. AVERTISSEMENT









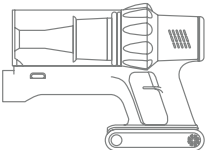

Nous vous remercions d'avoir acheté l'aspirateur sans fil BUTURE VAC01. Avant d'utiliser cet appareil, veuillez d'abord lire l'avertissement de sécurité suivant et prendre des mesures de protection pour éviter les dysfonctionnements causés par une mauvaise utilisation.

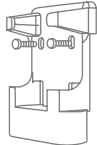
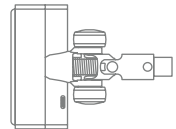
- ① Cet appareil BUTURE n'est pas destiné à être utilisé par des personnes (y compris les enfants) dont les capacités physiques, sensorielles ou mentales sont réduites, ou qui manquent d'expérience et de connaissances, à moins qu'elles n'aient été supervisées ou instruites par une personne responsable concernant l'utilisation de l'appareil afin de s'assurer qu'elles peuvent l'utiliser en toute sécurité.
- ② Convient uniquement pour les endroits secs. Ne pas utiliser ou stocker à l'extérieur avec des surfaces humides. Ne manipulez aucune partie de la fiche ou de l'appareil avec des mains mouillées. Stocker correctement dans un endroit sec à l'intérieur.
- ③ N'utilisez pas un câble ou une prise endommagés. Si l'appareil ou le chargeur ne fonctionnent pas correctement, s'ils sont tombés, endommagés, manqués ou tombés dans l'eau, veuillez contacter l'équipe après-vente de BUTURE via official@ibuture.com pour obtenir de l'aide.
- ④ N'aspirez pas de liquides inflammables ou combustibles, tels que l'essence, et ne les utilisez pas dans des zones où des liquides peuvent être présents.
- ⑤ Mettez l'interrupteur d'alimentation hors tension avant de brancher ou de débrancher l'adaptateur.
- ⑥ N'aspirez rien qui brûle ou qui fume, comme des cigarettes, des allumettes ou des cendres chaudes.
- ⑦ N'utilisez pas l'appareil sans filtre ni coupe-poussière pour éviter d'endommager le moteur et de contaminer l'air. Se laver les mains après avoir utilisé l'aspirateur.
- ⑧ AVERTISSEMENT CONCERNANT LES INCENDIES : ne placez pas ce produit sur ou près d'une cuisinière ou de toute autre surface chaude et n'incinerez pas cet appareil même s'il est gravement endommagé. La batterie pourrait prendre feu ou exploser.
- ⑨ Débranchez le chargeur de la prise de courant avant d'effectuer un nettoyage ou un entretien de routine.
- ⑩ Des fuites de la batterie peuvent se produire dans des conditions extrêmes. Si du liquide entre en contact avec votre peau, lavez-la rapidement à l'eau et au savon. Si du liquide entre en contact avec vos yeux, rincez-les immédiatement à l'eau pendant au moins 15 minutes. Consultez immédiatement un médecin.
- ⑪ Chargez l'appareil avec le chargeur que nous avons fourni.
- ⑫ Évitez d'utiliser ce produit pour aspirer des objets durs et pointus, car cela pourrait l'endommager.

Remarque : l'aspirateur a adopté une technologie de protection thermique pour éviter la surchauffe, il s'arrête de fonctionner lorsque l'article est surchauffé.

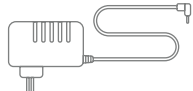
2. LISTE DES PAQUETS

Veillez vérifier et confirmer les accessoires et les pièces selon la fiche suivante avant de les utiliser.

 <p>Corps principal</p>	 <p>Tube télescopique réglable</p>	 <p>Support Mural</p>	 <p>Tête de brosse motorisée</p>
 <p>Buse Longue Crevasse</p>	 <p>Brosse à Rembourrage 2 en 1</p>	 <p>Filtre Hepa Supplémentaire</p>	 <p>Chargeur</p>
 <p>Aromathérapie</p>	 <p>Filtre à Éponge Supplémentaire</p>	 <p>Mini-brosse de Nettoyage</p>	 <p>Guide rapide de l'utilisateur</p>

3. CONNAÎTRE VOTRE PRODUIT

3.1 Détails du produit

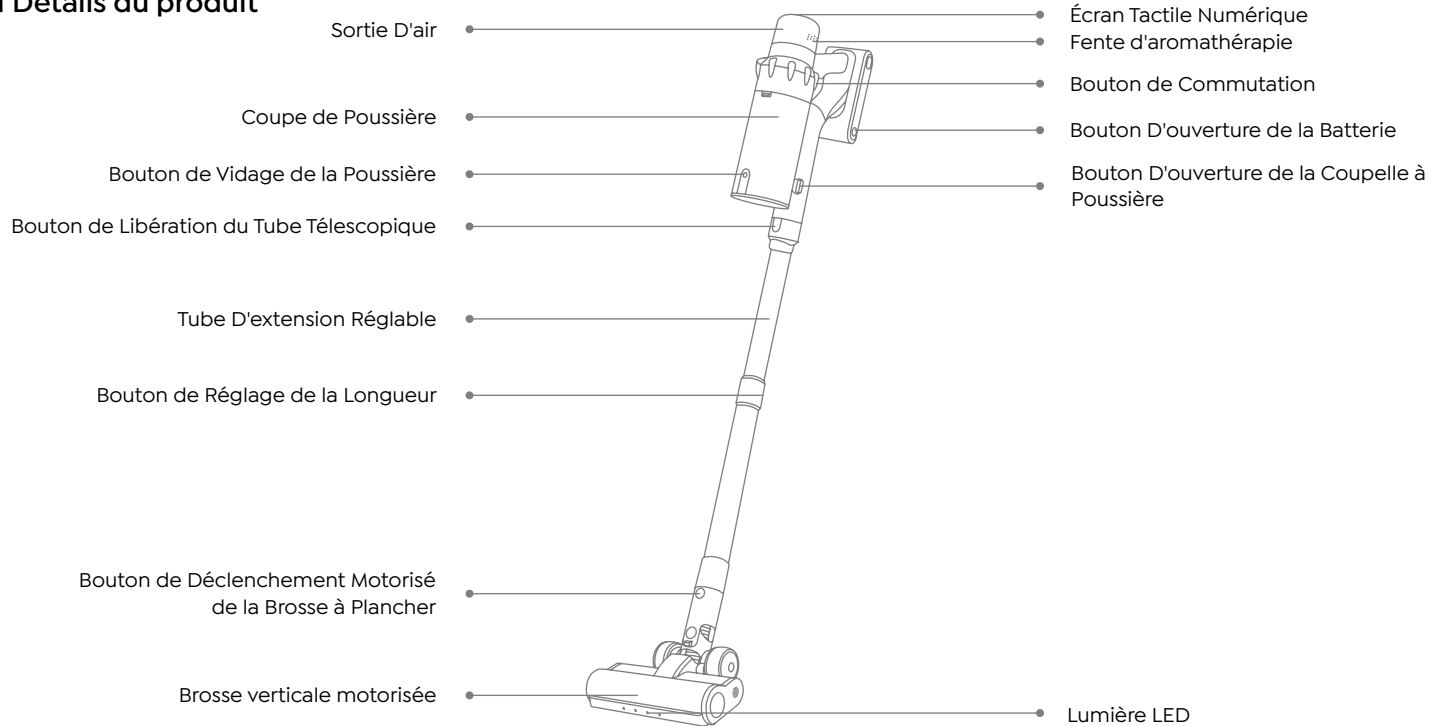

3.2 Écran tactile numérique

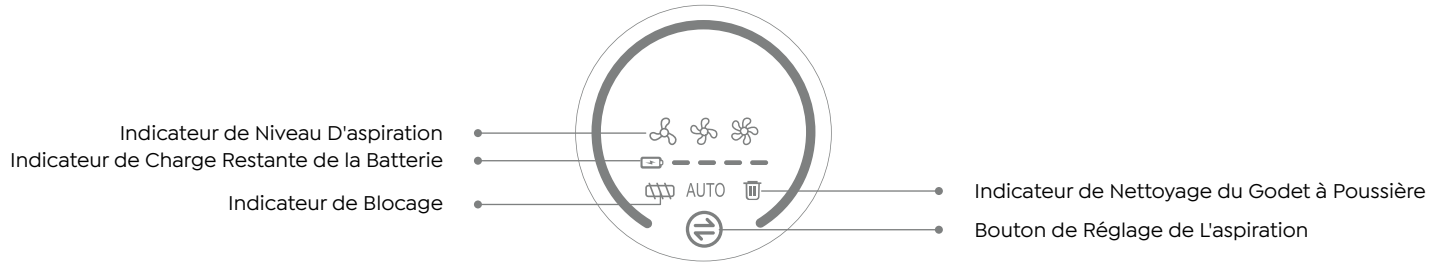

3.3 Accessoires Function

Brosse à rembourrage 2 en 1

Conception facile à enclencher, peut vous aider à enlever la poussière et les cheveux sur le tapis.



Mini-brosse de nettoyage

Enlève les cheveux, les débris et les micro-poussières sur les accessoires ou les filtres.



Buse longue crevasse

Enlève la poussière sur les zones difficiles à atteindre comme les fenêtres, les pieds de lit, les espaces entre les canapés, etc.



Brosse roulante multi-fonctions

Enlève la poussière, les débris et les cheveux de tous les types de sols, de tapis et de velours.



Support mural

Maintenez l'aspirateur et les accessoires sur la plaque murale pour faciliter le rangement et le chargement de la batterie.



4. ASSEMBLAGE DU PRODUIT

4.1 Installer l'aspirateur

- Accessoires de nettoyage à installation directe

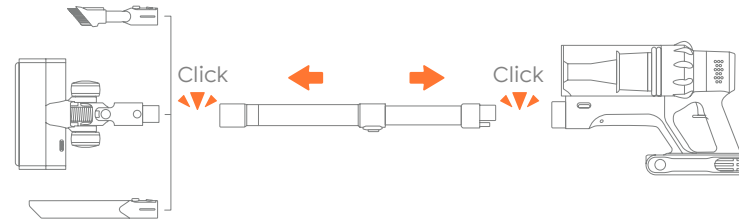

- Installer le tube d'extension et les accessoires de nettoyage

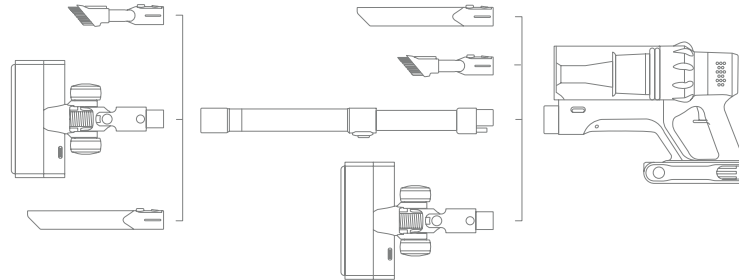

4.2 Installer le support mural

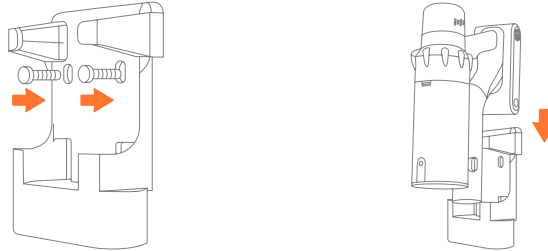

AVERTISSEMENT

- Veuillez vous assurer qu'aucun câble ou fil de gaz, d'eau ou d'électricité ne se trouve derrière la zone de montage.
- Afin d'éviter que la station d'accueil ne tombe, veillez à ce qu'elle soit installée fermement.
- Stockez l'appareil correctement à l'intérieur, dans un endroit sec. N'exposez pas l'appareil à la lumière directe du soleil ou à des températures négatives. Plage de température recommandée : 39,2°F (4°C)-104°F (40°C).

5. MODE D'EMPLOI

5.1 Chargement



- Si vous utilisez une nouvelle batterie ou si vous l'utilisez pour la première fois après un stockage prolongé, veuillez d'abord charger complètement la batterie.
- Lorsque vous stockez l'aspirateur et que vous ne l'utilisez pas pendant une longue période, veillez à ce qu'il soit chargé et déchargé au moins une fois tous les trois mois.

• Charging Methods

① Connectez avec le corps principal pour charger.

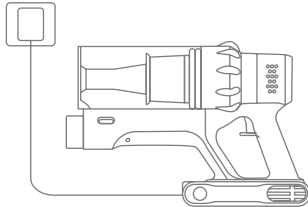

② Accrochez-le au support mural pour le charger.

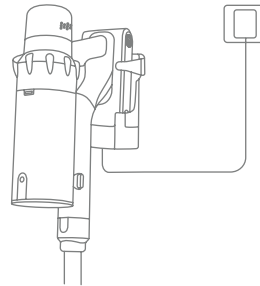

③ Chargez la batterie directement.

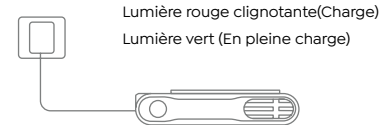

5.2 Fonctionnement



Avant chaque utilisation, assurez-vous que

- La batterie est complètement chargée et fixée en place.
- Le coupe de poussière et les filtres sont nettoyés, et fixés en place.

- **Commencez à travailler**

Appuyez sur le bouton de l'interrupteur pour l'allumer, et il commencera à fonctionner en mode MANUEL.

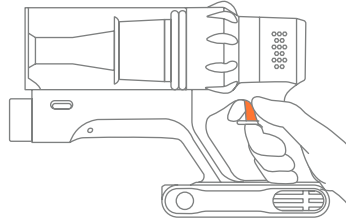

• Sélection du mode de nettoyage

- ① En mode MANUEL, touchez le bouton "⊖" pour changer de niveau d'aspiration. Lors du réglage du mode d'aspiration, le voyant d'aspiration passe de la couleur dégradée au rouge à tour de rôle : MIN>MID>MAX.
- ② Après avoir atteint le niveau d'aspiration le plus élevé en mode manuel, continuez à appuyer sur le bouton "⊖" pour passer en mode AUTO.

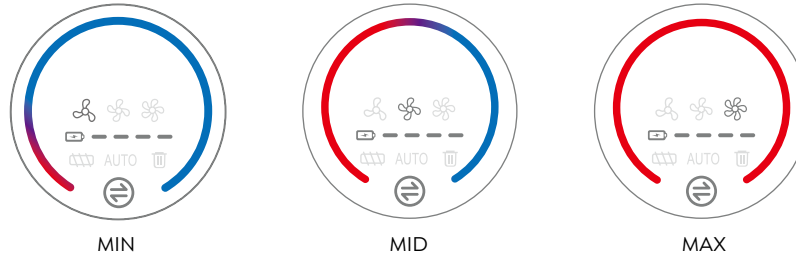

• Indicateur d'anomalie

Lorsque le voyant rouge clignote et que la brosse à plancher motorisée ne fonctionne pas, cela signifie que la brosse à plancher motorisée/le tube télescopique/le godet à poussière est bloqué(e), veuillez le(la) nettoyer immédiatement. Lorsque la brosse à plancher est bloquée, le voyant rouge du rotor de verrouillage est toujours allumé, et lorsque l'orifice de ventilation est bloqué, le voyant rouge du rotor de verrouillage clignote 5 fois. En même temps, la brosse de sol s'arrête de fonctionner et le moteur principal continue de fonctionner.

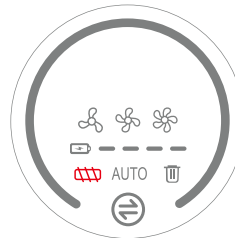

6. MAINTENANCE

Conseil: Veuillez nettoyer l'aspirateur régulièrement pour prolonger sa durée de vie.

6.1 Nettoyage du corps principal

- Éteignez l'appareil avant de le nettoyer.
- Veuillez utiliser un détergent neutre et essuyer le corps avec un chiffon à moitié humide.
- Évitez l'exposition au soleil et stockez dans un endroit frais et sec.

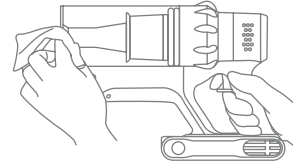

6.2 Coupe de poussière vide

- Nettoyer le bac à Poussière/Filtres

Lors de l'utilisation, si les déchets dans le bac à poussière dépassent la ligne MAX, veuillez les vider à temps.

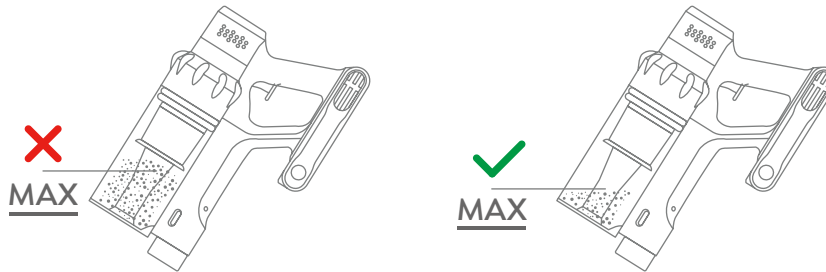

- Appuyez sur le bouton de vidange de la poussière pour vider la poussière.

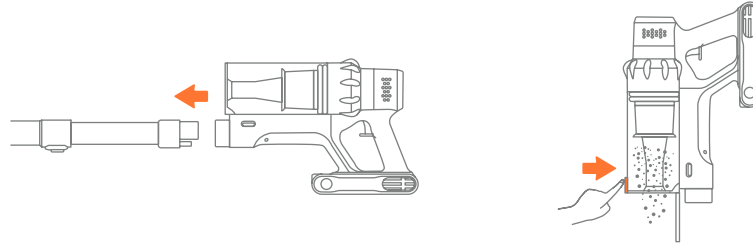

6.3 Laver la coupe à poussière et les filtres

- Retirez le coupe de poussière du corps principal.

Appuyez d'abord de la main gauche sur le bouton de libération de la coupe à poussière situé de chaque côté du corps principal, puis soulevez le coupe de poussière de la main droite.

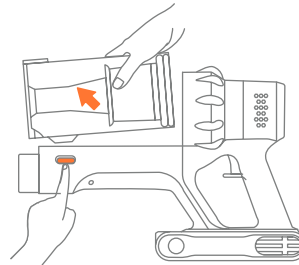

- Retirez les filtres du coupe de poussière.

Soulevez d'abord le filtre éponge, puis l'ensemble du filtre cyclone, y compris le filtre multi-cône. Enfin, faites tourner le filtre multi-cône dans le sens inverse des aiguilles d'une montre pour le séparer du filtre cyclone.

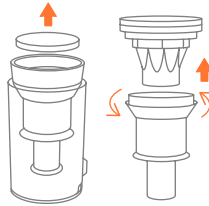

- Retirez le filtre HEPA du corps principal.

Appuyez sur le bouton de dégagement du godet à poussière situé sur le corps principal, puis dégagez le godet à poussière du corps principal.

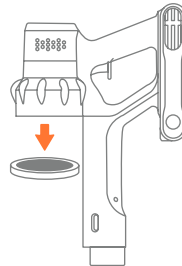

- Nettoyez le coupe de poussière et les filtres avec de l'eau. Assurez-vous que le coupe de poussière et les filtres ont séché avant de les utiliser.

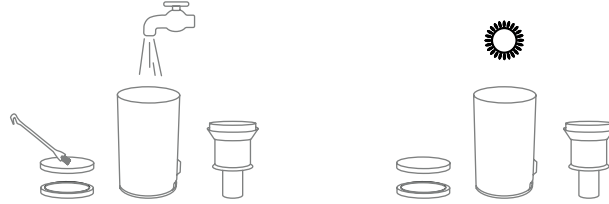

- Installez le filtre multi-cône et le filtre HEPA dans le sens des aiguilles d'une montre, en alignant les clips pour installer le filtre cyclone. Installez ensuite le filtre éponge et le coupe de poussière.

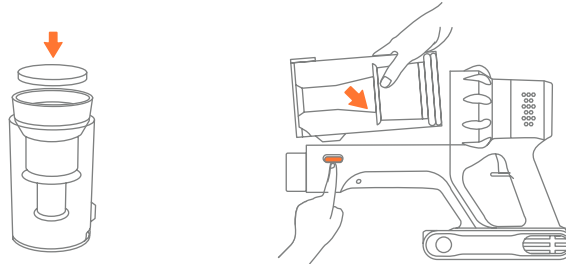

6.4 Démonter et remplacer la pastille aromatique

- Tournez dans le sens inverse des aiguilles d'une montre pour retirer le couvercle de la sortie d'air.

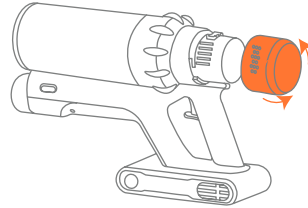

- Soulevez vers le haut pour retirer la feuille d'aromathérapie pour le remplacement.

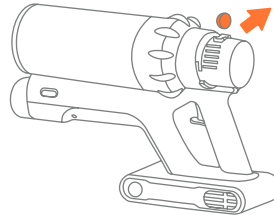

6.5 Nettoyer la Brosse à Rouleau

- Sortir le pinceau du rouleau.

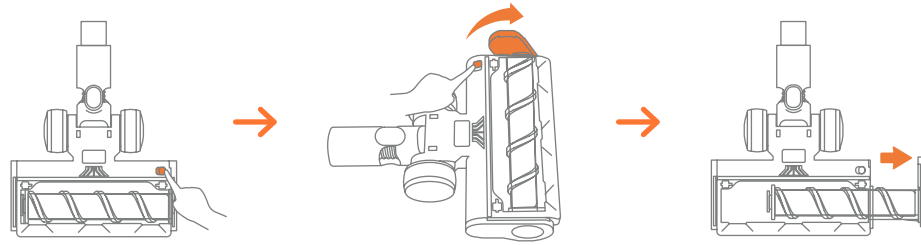

- Retirez les cheveux ou les fibres qui se sont enroulés autour de la brosse. Utilisez la mini-brosse de nettoyage pour la nettoyer.

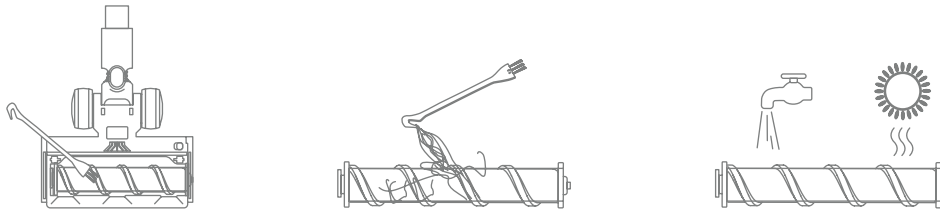

⚠ Vous pouvez le nettoyer avec ou sans eau. N'oubliez pas d'utiliser le rouleau une fois qu'il est complètement sec.

- Installer la brosse à rouleau.

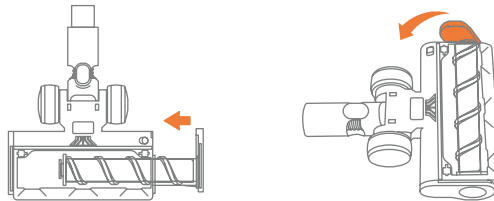

7. SPÉCIFICATION

Product	Aspirateur Balai sans Fil
Modèle	VAC01
Tension nominale	29.6V
Niveau d'aspiration	Min-Mid-Max
Temps de charge	4-5H

8. DÉPANNAGE

Problème	Cause	Solution
L'aspirateur ne fonctionne pas	<ul style="list-style-type: none"> • La batterie est morte. • La batterie n'est pas en place ou est défectueuse. • Le moteur est en panne. 	<ul style="list-style-type: none"> • Chargez complètement l'aspirateur. • Pack batterie installé en place. • Contactez l'équipe BUTURE par e-mail pour remplacer la batterie ou le moteur.
Faible aspiration	<ul style="list-style-type: none"> • La coupe de poussière est pleine d'ordures. • La brosse à plancher motorisée, le tube ou les filtres sont obstrués par des déchets. • Batterie faible. • Le godet à poussière ou le filtre n'est pas installé correctement. 	<ul style="list-style-type: none"> • Videz le coupe de poussière. • Retirez tous les déchets qui bloquent la brosse à plancher motorisée, le tube ou les filtres. • Chargez complètement l'aspirateur. • Installez correctement le filtre multicône, le filtre HEPA et la coupelle à poussière en suivant les instructions.

ISSUE	CAUSE	SOLUTION
La charge n'est pas normale	<ul style="list-style-type: none"> • Le chargeur n'est pas correctement connecté. • Batterie ou chargeur endommagé. • Le chargeur n'est pas d'origine. 	<ul style="list-style-type: none"> • Assurez-vous que le chargeur est complètement branché dans la prise. • Contactez l'équipe BUTURE par e-mail pour remplacer la batterie ou le chargeur. • Utilisez le chargeur original fourni par BUTURE.
Temps d'utilisation insuffisant après la charge	<ul style="list-style-type: none"> • Temps de charge insuffisant. • La brosse à plancher motorisée, le coupe de poussière, le tube ou les filtres sont obstrués par des déchets. • Vieillesse de la batterie. 	<ul style="list-style-type: none"> • Chargez complètement l'aspirateur. • Retirez tous les déchets qui bloquent la brosse à plancher motorisée, le coupe de poussière, le tube ou les filtres. • Contactez l'équipe BUTURE par e-mail pour remplacer la batterie.
La brosse à plancher motorisée s'arrête avec quatre indicateurs sur le bloc-piles qui clignotent.	<ul style="list-style-type: none"> • La brosse à plancher motorisée est obstruée par des déchets. 	<ul style="list-style-type: none"> • Retirez les déchets qui bloquent la brosse à plancher motorisée.

9. GARANTIE

9.1 La garantie de 2 ans

- Notre machine BUTURE bénéficie d'une garantie de 2 ans contre les défauts de matériaux et de fabrication d'origine, lorsqu'elle est utilisée à des fins domestiques privées conformément au manuel d'instructions BUTURE.
- Cette garantie prévoit, sans frais supplémentaires pour vous, toute la main-d'œuvre et les pièces nécessaires pour assurer le bon fonctionnement de votre machine pendant la période de garantie.

9.2 Qu'est-ce qui est couvert

S'applique uniquement aux achats effectués auprès de détaillants agréés de BUTURE.
Cette garantie ne sera valable que si la machine est utilisée dans le pays dans lequel elle a été vendue.

9.3 Comment faire une réclamation

Veillez conserver votre preuve d'achat. Pour faire une réclamation au titre de notre garantie, vous devez fournir l'original de votre reçu d'achat sur lequel figurent la date d'achat et le numéro de commande.

Si votre machine ne fonctionne pas correctement, ou si vous avez encore des questions après avoir lu attentivement ce manuel, n'hésitez pas à nous contacter, nous vous répondrons dans les 24 heures et ferons de notre mieux pour vous fournir une solution satisfaisante.

Envoyez Un Courriel À Notre Service Clientèle: official@ibuture.com

Contenido

1. ADVERTENCIA	59
2. LISTA DE PAQUETES	60
3. CONOZCA SU PRODUCTO	61
3. CONOZCA SU PRODUCTO	61
3.2 Pantalla de Visualización Digital	62
3.3 Accessories Function	62
4. MONTAJE DEL PRODUCTO	63
4.1 Instale la aspiradora	63
4.2 Instalar el soporte de pared	64
5. CÓMO UTILIZAR	65
5.1 Carga	65
5.2 Operando	66
6. MANTENIMIENTO	68
6.1 Limpieza del cuerpo principal	68
6.2 Copa de polvo vacía	68
6.3 Lavar el recipiente para polvo y los filtros	69
6.4 Desmontar y reemplazar la tableta aromática	72
6.5 Limpieza de Cepillos y Rodillos	72
7. ESPECIFICACIÓN	74
8. SOLUCIÓN DE PROBLEMAS	74
9. GARANTÍA	75

1. ADVERTENCIA







Gracias por adquirir la aspiradora inalámbrica BUTURE VAC01. Antes de usar esta máquina, lea primero la siguiente advertencia de seguridad y tome medidas de protección para evitar fallas causadas por una operación incorrecta.

- ① Este aparato BUTURE no está diseñado para que lo utilicen personas (incluidos niños) con capacidades físicas, sensoriales o mentales reducidas, o con falta de experiencia y conocimiento, a menos que hayan recibido supervisión o instrucción de una persona responsable sobre el uso del aparato para asegúrese de que puedan usarlo de forma segura.
- ② Adecuado solo para lugares secos. No lo use ni lo almacene al aire libre con superficies mojadas. No manipule ninguna parte del enchufe o aparato con las manos mojadas. Almacenar adecuadamente en un lugar seco en el interior.
- ③ No utilice un cable o enchufe dañado. Si el dispositivo o el cargador no funciona correctamente, se cae, se daña, se pierde o se cae al agua, comuníquese con official@ibuture.com, el equipo de posventa de BUTURE para obtener asistencia.
- ④ No aspire líquidos inflamables o combustibles, como gasolina, ni lo utilice en áreas donde pueda haber líquidos.
- ⑤ Apague el interruptor de encendido antes de enchufar o desenchufar el adaptador.
- ⑥ No aspire nada que se esté quemando o humeando, como cigarrillos, fósforos o cenizas calientes.
- ⑦ No lo use sin filtros o recipiente para polvo para evitar dañar el motor y contaminar el aire. Lávese las manos después de usar la aspiradora.
- ⑧ **ADVERTENCIA DE INCENDIO:** no coloque este producto sobre o cerca de una cocina o cualquier otra superficie caliente y no incinere este aparato incluso si está severamente dañado. La batería podría incendiarse o explotar.
- ⑨ Desenchufe el cargador de la toma de corriente antes de realizar la limpieza o el mantenimiento de rutina.
- ⑩ Las fugas de la batería pueden ocurrir en condiciones extremas. Si le entra algún líquido en la piel, lávese rápidamente con agua y jabón. Si le entra líquido en los ojos, enjuáguelos con agua durante al menos 15 minutos inmediatamente. Busque atención médica de inmediato.
- ⑪ Cargue la unidad con el cargador que le proporcionamos.
- ⑫ Evite usar este producto para aspirar objetos duros y afilados, ya que esto puede causar daños.

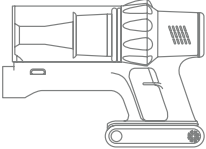
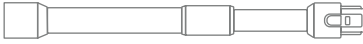
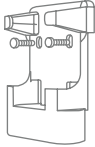
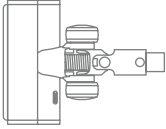
Nota: La aspiradora adoptó tecnología de protección térmica para evitar el sobrecalentamiento, dejará de funcionar cuando el artículo se sobrecaliente.

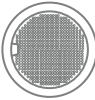
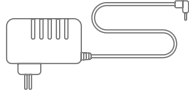
2. LISTA DE PAQUETES

Verifique y confirme los accesorios y piezas de acuerdo con la siguiente hoja antes de usar.

 <p>Unidad principal</p>	 <p>Tubo de extensión ajustable</p>	 <p>Soporte de Pared</p>	 <p>Cepillo de piso motorizado</p>
 <p>Boquilla para Grietas Largas</p>	 <p>Cepillo para Limpieza 2 en 1</p>	 <p>Filtro de HEPA Adicional</p>	 <p>Cargador</p>
 <p>Tableta aromática</p>	 <p>Filtro de Esponja Adicional</p>	 <p>Mini Cepillo de Limpieza</p>	 <p>Guía rápida del usuario</p>

3. CONOZCA SU PRODUCTO

3. CONOZCA SU PRODUCTO

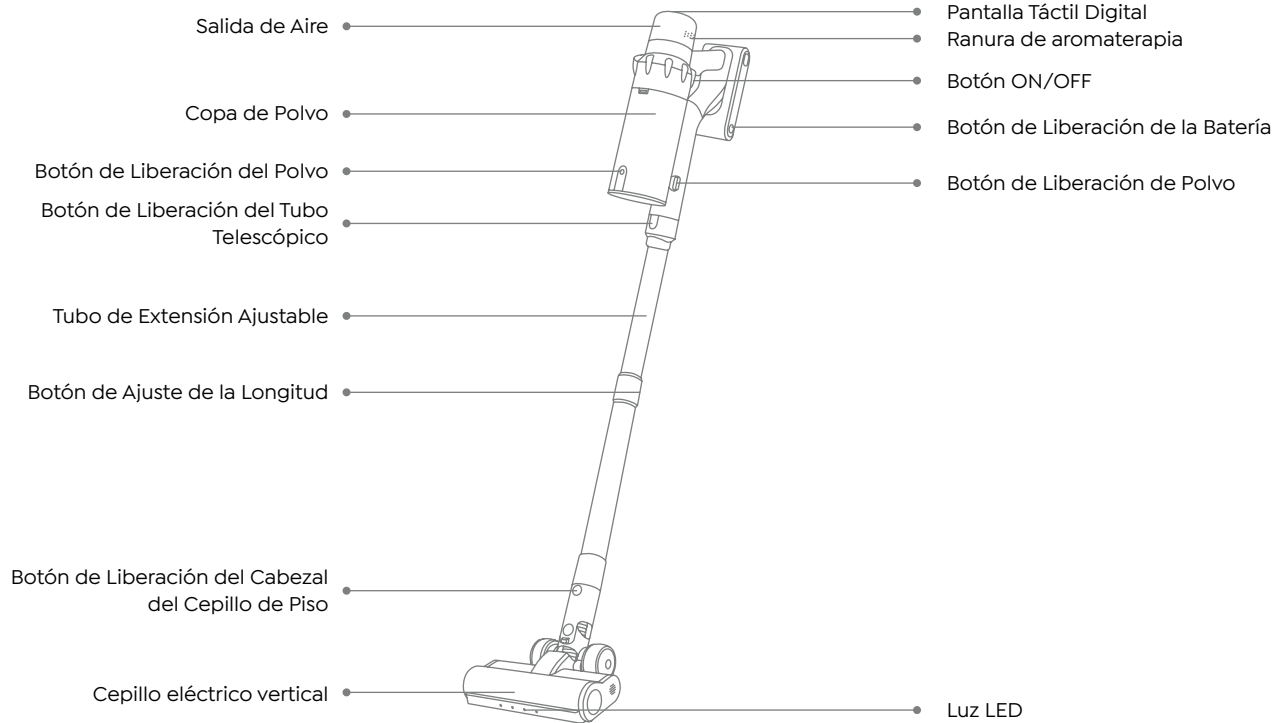

3.2 Pantalla de Visualización Digital

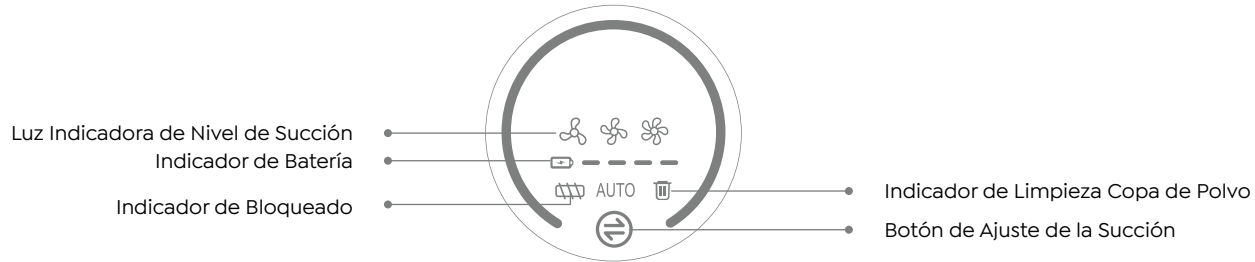

3.3 Accessories Function

Cepillo de polvo 2 en 1

El diseño fácil de colocar puede ayudarlo a eliminar el polvo y el pelo de la alfombra.



Mini cepillo de limpieza

Retire el pelo, la basura y el micropolvo de los accesorios o filtros.



Boquilla de hendidura larga

Quite el polvo en las áreas de difícil acceso como ventanas, pies de cama, espacios entre el sofá, etc.



Cepillo giratorio multifunción

Elimine el polvo, los desechos y el cabello de todo tipo de pisos, alfombras y terciopelo.



Soporte de pared recargable

Sostenga la aspiradora y los accesorios en la placa montada en la pared para un fácil almacenamiento y carga de la batería.



4. MONTAJE DEL PRODUCTO

4.1 Instale la aspiradora

- Instale accesorios de limpieza directamente

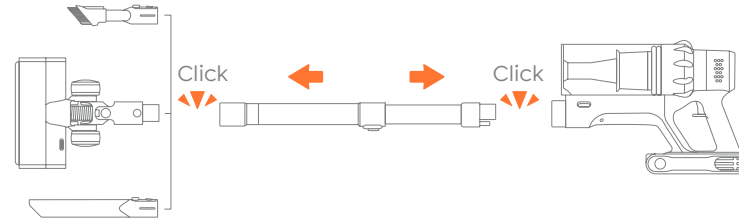

- Instale el tubo de extensión y los accesorios de limpieza

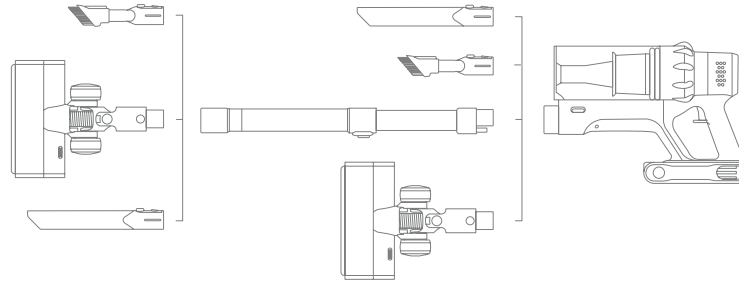

4.2 Instalar el soporte de pared

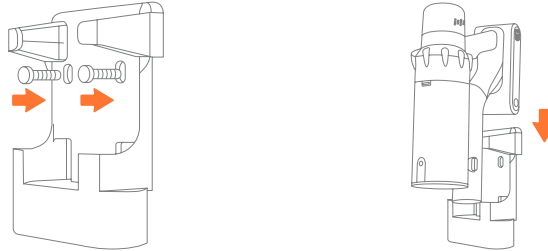

WARNING

- Asegúrese de que no haya cables de gas, agua o eléctricos detrás del área de montaje.
- Para evitar que la base se caiga, asegúrese de que esté instalada firmemente. Almacene adecuadamente en interiores en un lugar seco. No exponga la máquina a la luz solar ni a temperaturas bajo cero. Rango de temperatura recomendado: 39.2°F (4°C)-104°F(40°C)

5. CÓMO UTILIZAR

5.1 Carga



- Cuando utilice una batería nueva o la utilice por primera vez después de un almacenamiento prolongado, primero cargue la batería por completo.
- Cuando guarde y no utilice la aspiradora durante mucho tiempo, asegúrese de que esté cargada y descargada al menos una vez cada tres meses.

• Métodos de carga

- ① Conéctese con el cuerpo principal para cargar.
- ② Cuelgue en el soporte de pared para cargar.
- ③ Cargue la batería directamente.

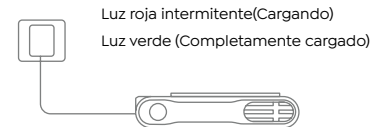
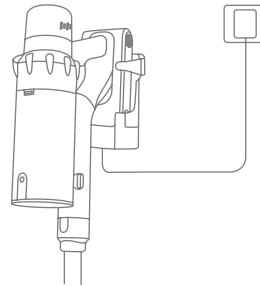
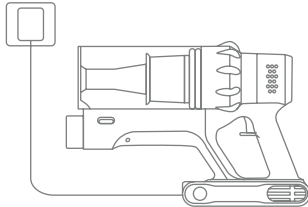

5.2 Operando



Antes de cada uso, asegúrese de que

- La batería está completamente cargada y fija en su lugar.
- El recipiente para el polvo y los filtros se limpian y se fijan en su lugar.

- **Empezar a trabajar**

Pulse el botón de encendido para encenderlo, y se iniciará el modo MANUAL.

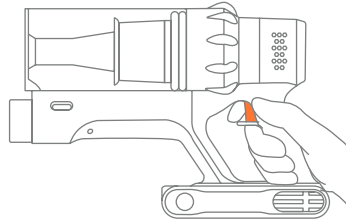

• **Seleccionar el modo de limpieza**

- ① En el modo MANUAL, toque el botón "⊖" para cambiar el nivel de succión. Con el ajuste del modo de succión, la luz indicadora de succión cambiará de color gradiente a rojo sucesivamente: MIN>MID>MAX.
- ② Después de cambiar al nivel de succión más alto en el modo manual, continúe pulsando el botón "⊖" para cambiar al modo AUTO.

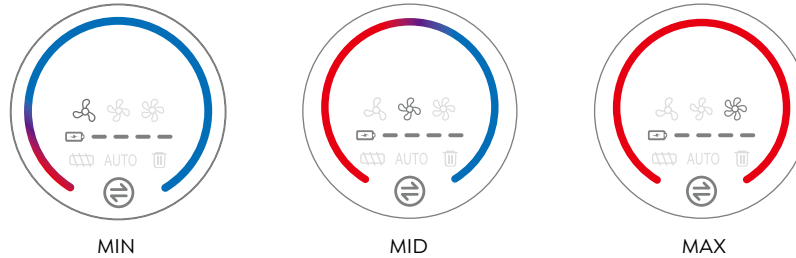

• **Indicador de anomalías**

Cuando la luz roja parpadea y el cepillo del piso motorizado no funciona, significa que el cepillo del piso motorizado/tubo telescópico/copa de polvo está bloqueado, por favor límpielo inmediatamente. Cuando el cepillo del piso está bloqueado, la luz del indicador del cepillo de rojo siempre estará encen; y cuando el puerto de ventilación está bloqueado, la luz del indicador del cepillo de bloqueo rojo parpadeará 5 veces. Al mismo tiempo, el cepillo de piso dejará de funcionar y el motor seguirá funcionando.

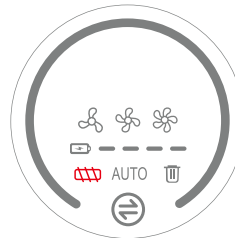

6. MANTENIMIENTO

Tip: Please clean the vacuum cleaner regularly to extend its lifespan.

6.1 Limpieza del cuerpo principal

- Apague la energía antes de limpiar el cuerpo.
- Utilice un detergente neutro, limpie el cuerpo con un paño medio mojado.
- Evite la exposición al sol y guárdelo en un lugar fresco y seco.

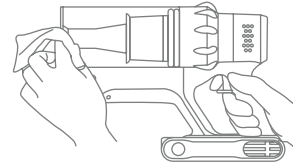

6.2 Copa de polvo vacía

- Empty Dust Cup

Cuando lo use, si la basura en la taza de polvo excede la línea MAX, vacíelo a tiempo.



- Presione el botón de vaciado de polvo para vaciar el polvo.

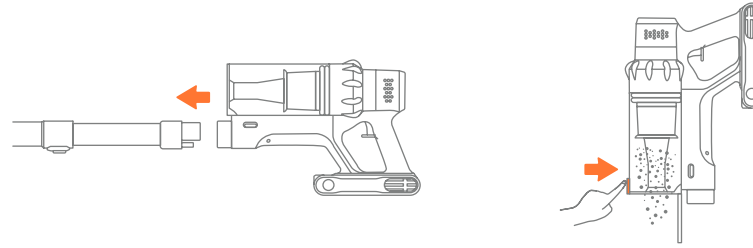

6.3 Lavar el recipiente para polvo y los filtros

- Retire el recipiente para polvo del cuerpo principal.

Presione el botón de liberación del recipiente para polvo en el cuerpo principal, luego libere el recipiente para polvo del cuerpo principal.

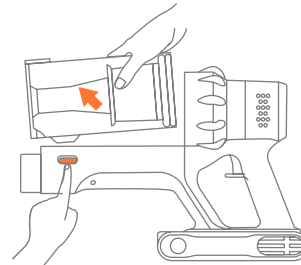

- Retire los filtros del recipiente para polvo.

Primero levante el filtro de esponja, luego levante todo el filtro ciclónico, incluido el filtro multicono. Finalmente, gire el filtro multicono en sentido contrario a las agujas del reloj para separarlo del filtro ciclónico.

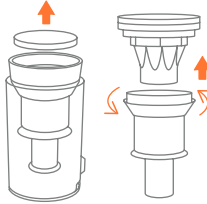

- Retire el filtro HEPA del cuerpo principal.

Pulse el botón de liberación de polvo de la taza en el cuerpo principal, a continuación, obtener la taza de polvo liberado desde el cuerpo principal.

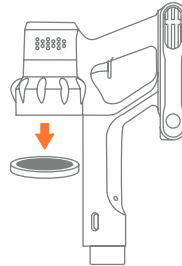

- Limpie el recipiente para polvo y los filtros con agua. Asegúrese de que el recipiente para el polvo y los filtros se hayan secado antes de usarlos.

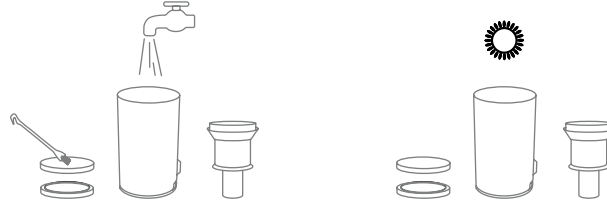

- Instale el filtro multicono y el filtro HEPA en el sentido de las agujas del reloj, alineando los clips para instalar el filtro ciclónico. Luego instale el filtro de esponja y el recipiente para polvo.

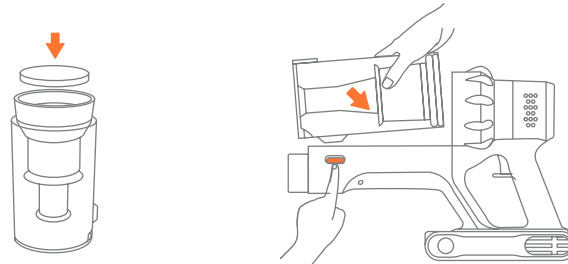

6.4 Desmontar y reemplazar la tableta aromática

- Gire en sentido antihorario para quitar la cubierta de salida de aire.

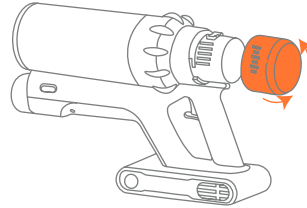

- Levante hacia arriba para quitar la lámina de aromaterapia para su reemplazo.

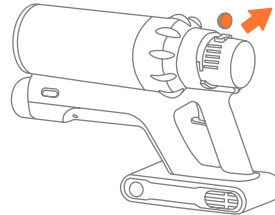

6.5 Limpieza de Cepillos y Rodillos

- Saque la brocha del rodillo.

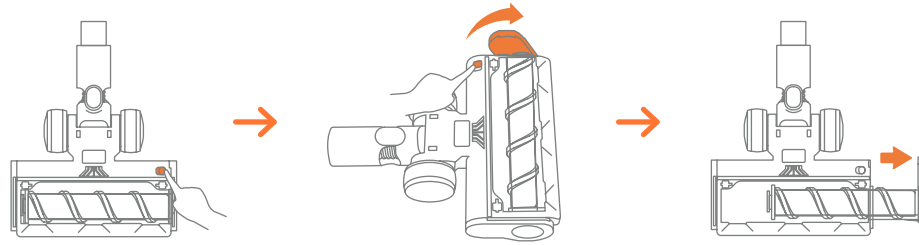

- Retire cualquier pelo de fibras que se han envuelto alrededor de ella. Usar el mini cepillo de limpieza para limpiarlo.

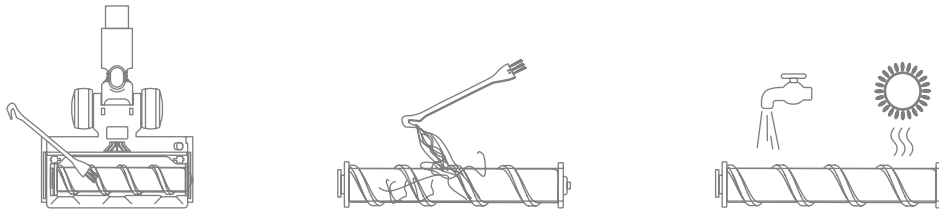

- ⚠ Se puede limpiar con o sin agua. Recuerde utilizar el rodillo después de que esté completamente seco.

- Instalar el cepillo del rodillo.

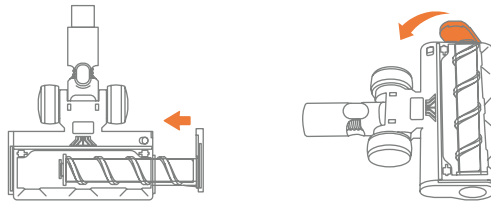

7. ESPECIFICACIÓN

Product	Aspiradora sin Cable
Modelo	VAC01
Voltaje nominal	29.6V
Nivel de succión	Min-Mid-Max
Tiempo de carga	4-5H

8. SOLUCIÓN DE PROBLEMAS

ISSUEL	PORQUE	SOLUCIÓN
La aspiradora no funciona	<ul style="list-style-type: none"> • Fuera de energía. • El paquete de baterías no está instalado en su lugar o ha fallado. • El motor ha fallado. 	<ul style="list-style-type: none"> • Cargue completamente la aspiradora. • Paquete de baterías instalado en su lugar. • Comuníquese con el equipo de BUTURE por correo electrónico para reemplazar la batería o el motor.
Succión débil	<ul style="list-style-type: none"> • El recipiente para el polvo está lleno de basura. • El cepillo, el tubo o los filtros motorizados para pisos están obstruidos con basura. • Baja batería. 	<ul style="list-style-type: none"> • Vacíe el recipiente para el polvo. • Elimine cualquier basura que esté bloqueando el cepillo, el tubo o los filtros motorizados para pisos. • Cargue completamente la aspiradora.

ISSUEL	PORQUE	SOLUCIÓN
La carga no es normal	<ul style="list-style-type: none"> • El cargador no está conectado correctamente. • La batería o el cargador han fallado. • El cargador no es original. 	<ul style="list-style-type: none"> • Asegúrese de que el cargador esté completamente enchufado en el enchufe. • Comuníquese con el equipo de BUTURE por correo electrónico para reemplazar la batería o el cargador. • Utilice el cargador provisto por BUTURE.
Tiempo de uso insuficiente después de la carga	<ul style="list-style-type: none"> • Tiempo de carga insuficiente. • Cepillo para piso, recipiente para polvo, tubo o filtros motorizados están obstruidos con basura. • Envejecimiento de la batería. 	<ul style="list-style-type: none"> • Cargue completamente la aspiradora. • Elimine cualquier basura que esté bloqueando el cepillo motorizado para pisos, el recipiente para polvo, el tubo o los filtros. • Comuníquese con el equipo de BUTURE por correo electrónico para reemplazar la batería.
El cepillo motorizado para pisos se detiene con cuatro indicadores en el paquete de baterías que parpadean	<ul style="list-style-type: none"> • El cepillo motorizado para pisos está obstruido con basura. 	<ul style="list-style-type: none"> • Elimina tutti i rifiuti che bloccano la spazzola per pavimenti motorizzata.

9. GARANTÍA

9.1 La garantía de 2 años

- Nuestra máquina BUTURE tiene una garantía de 2 años contra defectos originales en materiales y mano de obra, cuando se usa para fines domésticos privados de acuerdo con el Manual de instrucciones BUTURE.
- Esta garantía proporciona, sin costo adicional para usted, toda la mano de obra y las piezas necesarias para garantizar que su máquina esté en condiciones de funcionamiento adecuadas durante el período de garantía.

9.2 ¿Qué cubre?

Solo se aplica a compras realizadas a minoristas autorizados de BUTURE.
Esta garantía solo será válida si la máquina se utiliza en el país en el que se vendió.

9.3 ¿Cómo reclamar?

Conserve su comprobante de compra. Para hacer un reclamo bajo nuestra garantía, debe proporcionar su recibo de compra original con la fecha de compra y el número de pedido.

Si su máquina no funciona correctamente, o si aún tiene alguna pregunta después de leer este manual detenidamente, no dude en contactarnos, le responderemos en 24 horas y haremos todo lo posible para brindarle una solución satisfactoria.

After-Sales Service Email: oficial@ibuture.com

Contenuti

1. AVVERTIMENTO	78
2. CONTENUTO DEL PACCO	79
3. CONOSCI IL TUO PRODOTTO	80
3.1 Dettagli del Prodotto	80
3.2 Schermo di Visualizzazione Digitale	81
3.3 Introduzione alle Funzioni degli Accessori	81
4. ASSEMBLAGGIO DEL PRODOTTO	82
4.1 Installare l'aspirapolvere	82
4.2 Installa il supporto a parete	83
5. COME USARE	84
5.1 Ricarica	84
5.2 Operativo	85
6. MANUTENZIONE	87
6.1 Pulizia del corpo principale	87
6.2 Svuota la Tazza della Polvere	87
6.3 Lavare la coppa della polvere e i filtri	88
6.4 Smontare e sostituire la tavoletta aromatica	91
6.5 Pulire il rullo della spazzola	91
7. SPECIFICHE	93
8. RISOLUZIONE DEI PROBLEMI	93
9. GARANZIA	94

1. AVVERTIMENTO









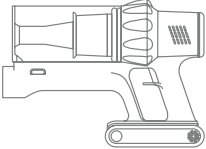

Grazie per aver acquistato l'aspirapolvere senza fili BUTURE VAC01. Prima di utilizzare questa macchina, leggere prima le seguenti avvertenze di sicurezza.

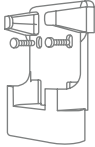
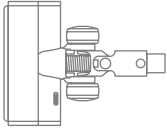
- ① Questo apparecchio BUTURE non è destinato all'uso da parte di persone (bambini compresi) con capacità fisiche, sensoriali o mentali ridotte o prive di esperienza e conoscenza, a meno che non siano state supervisionate o istruite da una persona responsabile riguardo all'uso dell'apparecchio per garantire che possono usarlo in sicurezza.
- ② Adatto solo per luoghi asciutti. Non utilizzare o conservare all'aperto con superfici bagnate. Non maneggiare nessuna parte della spina o dell'apparecchio con le mani bagnate.
- ③ Non utilizzare un cavo o una spina danneggiati. Se il dispositivo o il caricabatterie non funziona correttamente, è caduto, danneggiato, perso o caduto in acqua, contattare official@ibuture.com, il team post-vendita BUTURE per assistenza.
- ④ Non aspirare liquidi infiammabili o combustibili, come benzina, né utilizzare in aree in cui potrebbero essere presenti liquidi.
- ⑤ Spegner l'interruttore di alimentazione prima di collegare o scollegare l'adattatore.
- ⑥ Non aspirare nulla che stia bruciando o fumando, come sigarette, fiammiferi o cenere calda.
- ⑦ Non utilizzare senza filtri o coppa polvere per evitare di danneggiare il motore e contaminare l'aria. Lavarsi le mani dopo aver utilizzato l'aspirapolvere.
- ⑧ AVVERTENZA INCENDIO-Non posizionare questo prodotto sopra o vicino a un fornello o qualsiasi altra superficie calda e non incenerire questo apparecchio anche se è gravemente danneggiato. La batteria potrebbe prendere fuoco o esplodere.
- ⑨ Scollegare il caricabatterie dalla presa di corrente prima di eseguire la pulizia o la manutenzione ordinaria.
- ⑩ In condizioni estreme possono verificarsi perdite dalla batteria. Se del liquido viene a contatto con la pelle, lavare rapidamente con acqua e sapone. Se il liquido viene a contatto con gli occhi, sciacquare immediatamente con acqua per almeno 15 minuti. Consultare immediatamente un medico.
- ⑪ Carica l'unità con il caricabatterie che abbiamo fornito.
- ⑫ Evitare di utilizzare questo prodotto per aspirare oggetti duri e appuntiti, poiché ciò potrebbe causare danni.

Nota: l'aspirapolvere ha adottato la tecnologia di protezione termica per evitare il surriscaldamento, smetterà di funzionare quando l'articolo è surriscaldato.

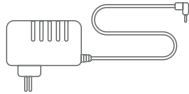
2. CONTENUTO DEL PACCO

Si prega di controllare e confermare gli accessori e le parti secondo il foglio seguente prima dell'uso.

 <p>Corpo principale</p>	 <p>Tubo di prolunga regolabile</p>	 <p>Piastra per Montaggio a Parete</p>	 <p>Testina motorizzata</p>
 <p>Ugello per Fessure Lunghe</p>	 <p>Spazzola per Tappezzeria 2 in 1</p>	 <p>Filtro Hepa Extra</p>	 <p>Caricatore</p>
 <p>Tavoletta Aromatica</p>	 <p>Filtro Spugna Extra</p>	 <p>Mini Spazzola per la Pulizia</p>	 <p>Guida rapida per l'utente</p>

3. CONOSCI IL TUO PRODOTTO

3.1 Dettagli del Prodotto

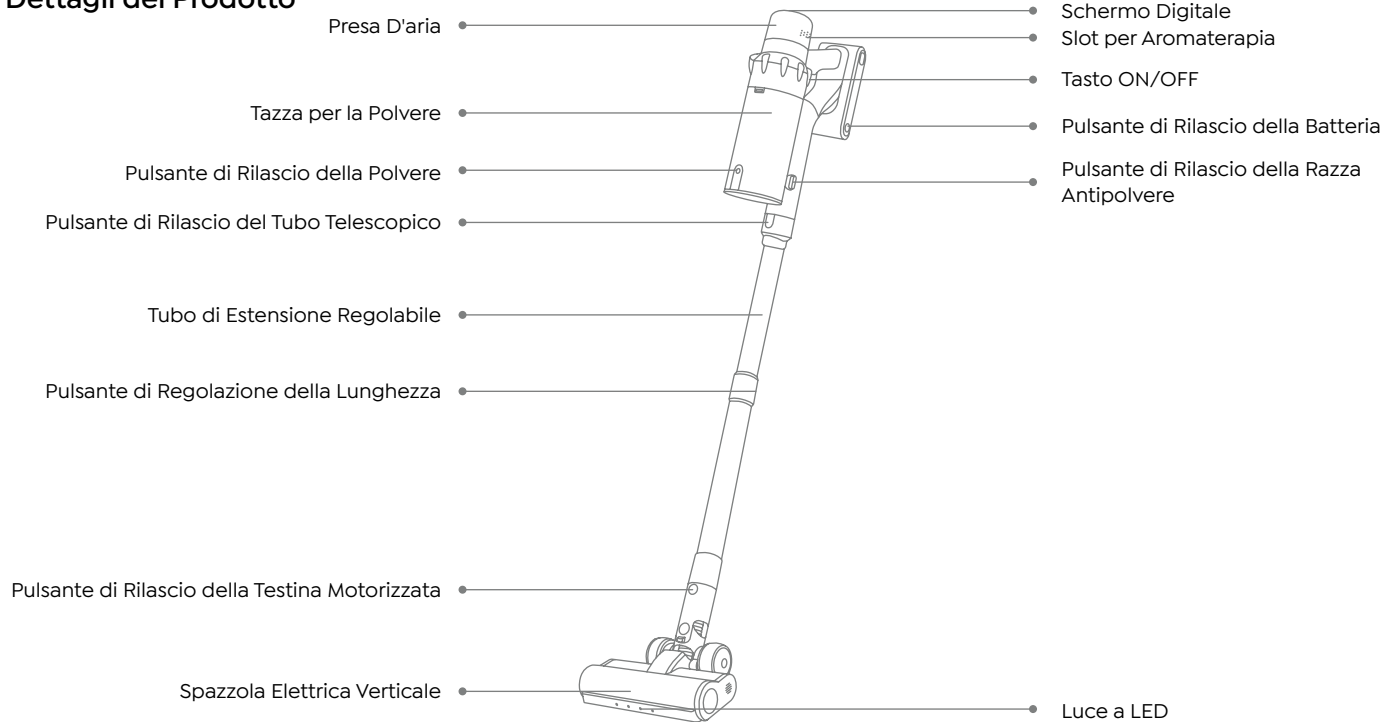

3.2 Schermo di Visualizzazione Digitale

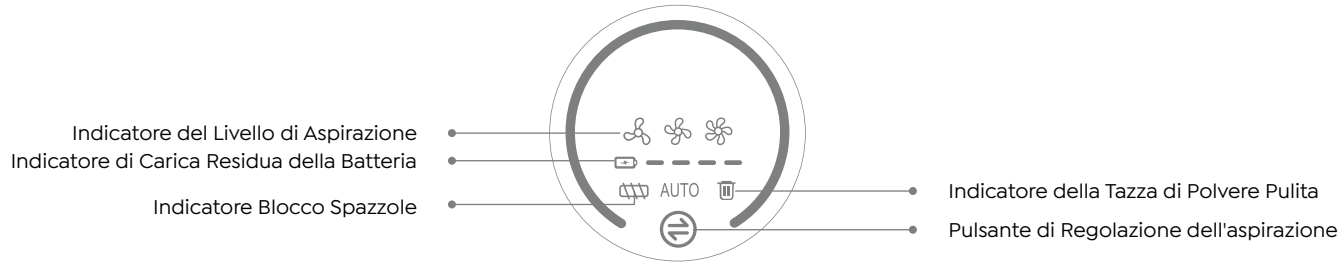

3.3 Introduzione alle Funzioni degli Accessori

Spazzola per tappezzeria 2 in 1

Può aiutarti a rimuovere polvere e capelli sul tappeto.



Mini spazzola per la pulizia

Rimuovere capelli, spazzatura e micropolvere dagli accessori o dai filtri.



Ugello per fessure lunghe

Rimuovere la polvere dalle aree difficili da raggiungere come finestre, piedini del letto, spazi tra il divano, ecc.



Spazzola rotante multifunzione

Rimuovi polvere, detriti e capelli da tutti i tipi di pavimenti, tappeti e velluto.



Piastra per montaggio a parete

Tieni l'aspirapolvere e gli accessori sulla piastra montata a parete per riporli facilmente e ricaricare la batteria.



4. ASSEMBLAGGIO DEL PRODOTTO

4.1 Installare l'aspirapolvere

- Installare direttamente gli accessori per la pulizia

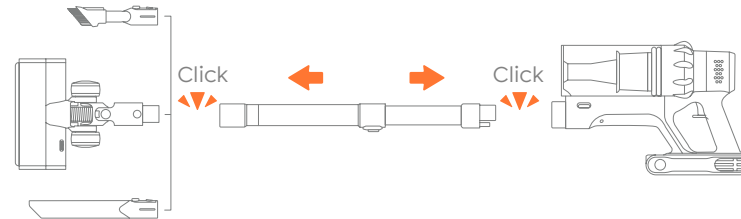

- Installare il Tubo di Prolunga e gli Accessori per la Pulizia

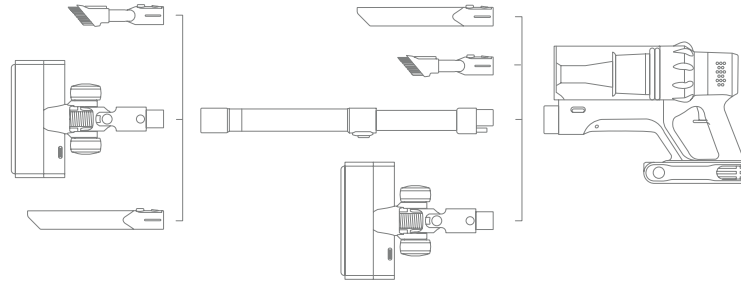

4.2 Installa il supporto a parete

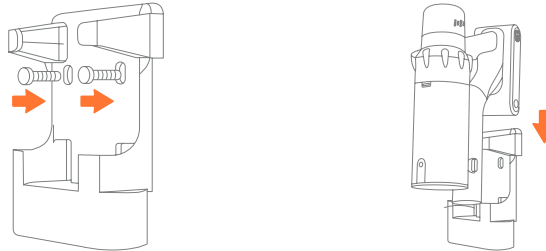

AVVERTIMENTO

- Si prega di assicurarsi che non ci siano gas, acqua o cavi e fili elettrici dietro l'area di montaggio.
- Per evitare che il dock cada, assicurarsi che sia installato saldamente.
- Conservare adeguatamente al chiuso in un luogo asciutto. Non esporre la macchina alla luce solare oa temperature gelide. Intervallo di temperatura consigliato: 39,2°F (4°C)-104°F (40°C).

5. COME USARE

5.1 Ricarica



- Quando si utilizza una nuova batteria o la si utilizza per la prima volta dopo un lungo periodo di conservazione, caricare prima completamente la batteria.
- Quando si ripone e non si utilizza l'aspirapolvere per un lungo periodo, assicurarsi che venga caricato e scaricato almeno una volta ogni tre mesi.

• Metodi di Ricarica

① Connettiti con il corpo principale per caricare.

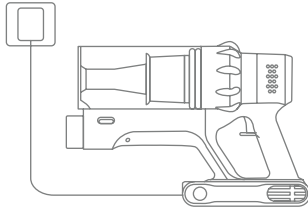

② Appendi al supporto a parete per caricare.

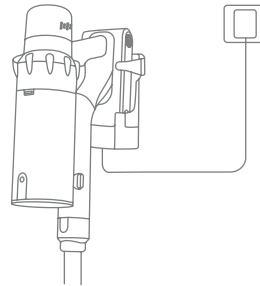

③ Carica direttamente la batteria.

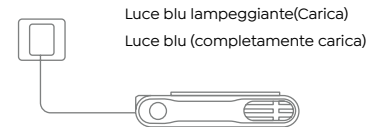

5.2 Operativo



Prima di ogni utilizzo, assicurarsi che

- La batteria è completamente carica e fissata in posizione.
- La coppa della polvere e i filtri vengono puliti e fissati in posizione.

• Iniziare a Lavorare

Premere il pulsante dell'interruttore per accenderlo e avviare la modalità MANUALE.

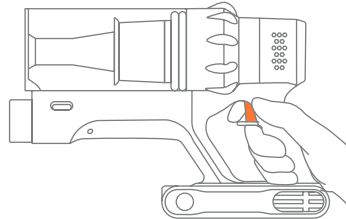

• **Selezionare la modalità di pulizia**

- ① In modalità MANUALE, toccare il pulsante "☺" per cambiare il livello di aspirazione. Con la regolazione della modalità di aspirazione, l'indicatore luminoso di aspirazione passa da un colore sfumato al rosso: MIN>MID>MAX.
- ② Dopo aver raggiunto il livello di aspirazione più alto in modalità manuale, continuare a premere il pulsante "☺" per passare alla modalità AUTO.



MIN

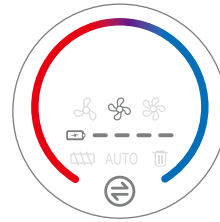

MID



MAX

• **Indicatore di anomalia**

Quando la luce rossa lampeggia e la spazzola motorizzata del pavimento non funziona, significa che la spazzola motorizzata del pavimento / tubo telescopico / tazza della polvere è bloccata, si prega di pulirlo immediatamente. Quando la spazzola del pavimento è bloccata, la spia rossa del rotore della serratura sarà sempre accesa e quando la porta di ventilazione è bloccata, la spia rossa del rotore della serratura lampeggerà 5 volte. Allo stesso tempo, la spazzola del pavimento smetterà di funzionare e il motore principale continuerà a funzionare.

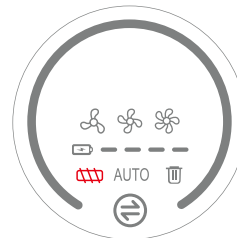

6. MANUTENZIONE

Consiglio: Si prega di pulirlo regolarmente per prolungare la durata dell'aspirapolvere.

6.1 Pulizia del corpo principale

- Spegnere l'alimentazione prima di pulire il corpo.
- Utilizzare un detergente neutro, pulire il corpo con un panno mezzo umido.
- Si prega di evitare l'esposizione al sole e conservare in un luogo fresco e asciutto.

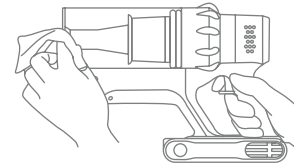

6.2 Svuota la Tazza della Polvere

- Pulire la Tazza Antipolvere/Filtri

Durante l'uso, se la spazzatura nella tazza della polvere supera la linea MAX, svuotarla in tempo.

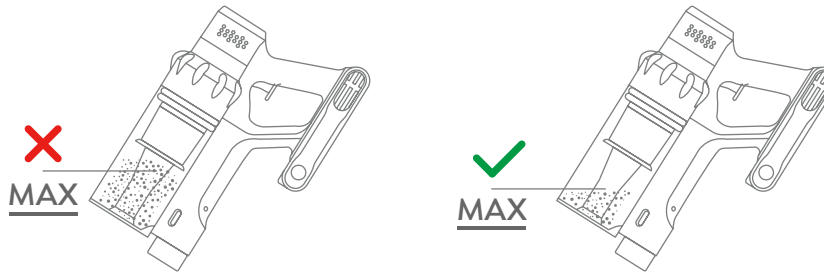

- Premere il pulsante di rilascio della polvere per svuotare la polvere.

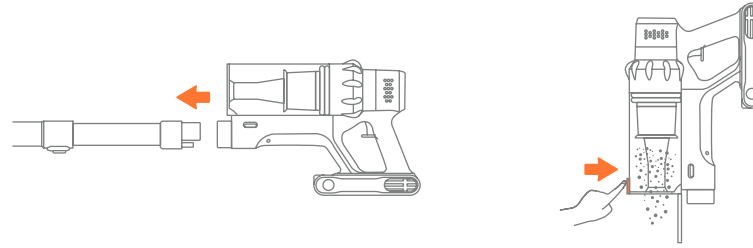

6.3 Lavare la coppa della polvere e i filtri

- Rimuovere il contenitore della polvere dal corpo principale.

Premere il pulsante di rilascio del contenitore della polvere sul corpo principale, quindi rilasciare il contenitore della polvere dal corpo principale.

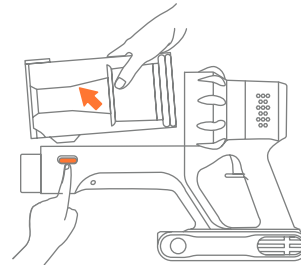

- Rimuovere i filtri dal contenitore della polvere.

Solleverebbe prima il filtro in spugna, quindi sollevare l'intero filtro a ciclone, compreso il filtro multicono. Infine, ruotare il filtro multicono in senso antiorario per separarlo dal filtro a ciclone.

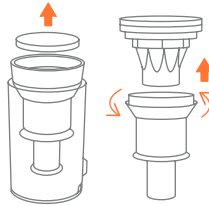

- Rimuovere il filtro HEPA dal corpo principale.

Premere il pulsante vuoto polvere per svuotare la polvere.

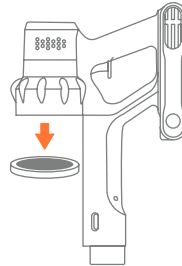

- Pulire la coppa della polvere e i filtri con acqua. Assicurarsi che il contenitore della polvere e i filtri si siano asciugati prima dell'uso.

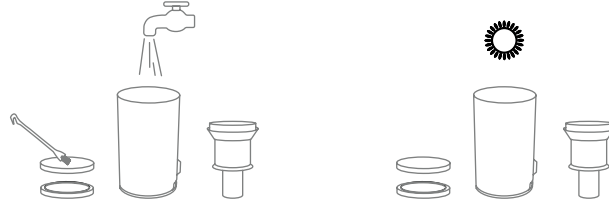

- Installare il filtro multicono e il filtro HEPA in senso orario, allineando le clip per installare il filtro a ciclone. Quindi installare il filtro in spugna e il contenitore per la polvere.

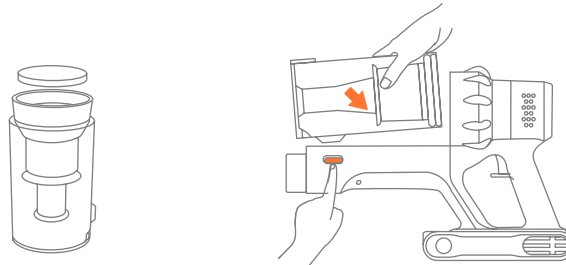

6.4 Smontare e sostituire la tavoletta aromatica

- Ruotare in senso antiorario per rimuovere il coperchio della presa d'aria.

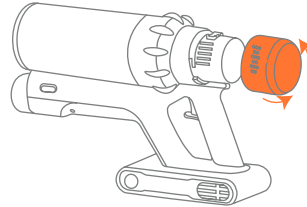

- Sollevare verso l'alto per rimuovere il foglio di aromaterapia per la sostituzione.

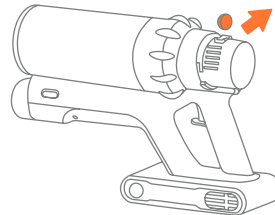

6.5 Pulire il rullo della spazzola

- Estrarre la spazzola a rullo.

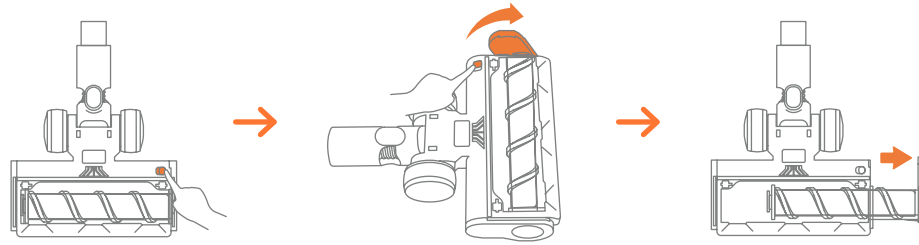

- Rimuovere eventuali peli o fibre che sono stati avvolti attorno ad esso. Utilizzando la mini spazzola per la pulizia per pulirlo.

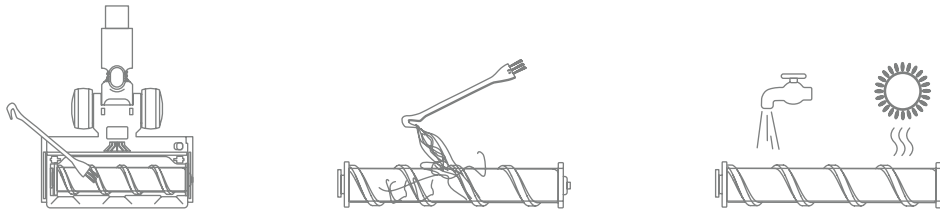

- ⚠ È possibile pulirlo con o senza acqua. Ricordarsi di utilizzare il rullo dopo che è completamente asciutto.

- Installare la spazzola a rullo.

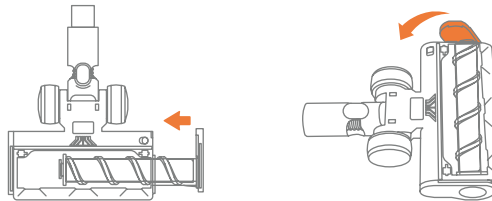

7. SPECIFICHE

Product	Cordless Vacuum Cleaner
Modello	VAC01
Voltaggio	29.6V
Modalità di aspirazione	Min-Mid-Max
Tempo di ricarica	4-5H

8. RISOLUZIONE DEI PROBLEMI

PROBLEMA	CAUSA	SOLUZIONE
L'aspirapolvere non funziona	<ul style="list-style-type: none"> • Senza alimentazione. • Batteria non installata in posizione • Il motore è guasto. 	<ul style="list-style-type: none"> • Carica completamente l'aspirapolvere. • Batteria installata in posizione. • Contatta BUTURE Team via e-mail per la sostituzione della batteria o del motore.
Aspirazione debole	<ul style="list-style-type: none"> • Il contenitore per la polvere è pieno di spazzatura. • La spazzola per pavimenti motorizzata, il tubo o i filtri sono ostruiti dalla spazzatura. • Bassa potenza. 	<ul style="list-style-type: none"> • Svuotare il contenitore della polvere. • Elimina tutti i rifiuti che bloccano la spazzola per pavimenti motorizzata, il tubo o i filtri. • Carica completamente l'aspirapolvere.

ISSUE	CAUSE	SOLUTION
La ricarica non è normale	<ul style="list-style-type: none"> • Il caricabatterie non è collegato correttamente. • La batteria o il caricabatterie sono guasti. • Il caricabatterie non è originale. 	<ul style="list-style-type: none"> • Assicurati che il caricabatterie sia completamente collegato alla presa. • Contatta BUTURE Team via e-mail per la sostituzione della batteria o del caricabatterie. • Usa il caricabatterie fornito da BUTURE.
Tempo di funzionamento insufficiente dopo la ricarica	<ul style="list-style-type: none"> • Tempo di ricarica insufficiente. • La spazzola per pavimenti motorizzata, la tazza della polvere, il tubo o i filtri sono ostruiti dalla spazzatura. • Invecchiamento della batteria. 	<ul style="list-style-type: none"> • Aspirapolvere completamente carico. • Elimina tutti i rifiuti che bloccano la spazzola per pavimenti motorizzata, la tazza della polvere, il tubo o i filtri. • Contatta BUTURE Team via e-mail per la sostituzione della batteria.
La spazzola per pavimenti motorizzata si ferma con quattro spie sul pacco batterie lampeggianti	<ul style="list-style-type: none"> • MotoLa spazzola per pavimenti motorizzata è intasata di spazzatura. 	<ul style="list-style-type: none"> • Elimina tutti i rifiuti che bloccano la spazzola per pavimenti motorizzata.

9. GARANZIA

9.1 La garanzia limitata di 2 anni

- La nostra macchina BUTURE ha una garanzia di 2 anni contro i difetti originali di materiale e lavorazione, se utilizzata per scopi domestici privati in conformità con il manuale di istruzioni BUTURE.
- Questa garanzia fornisce, senza alcun costo aggiuntivo, tutta la manodopera e le parti necessarie per garantire che la macchina sia in condizioni operative adeguate durante il periodo di garanzia.

9.2 Cosa è coperto?

Si applica solo agli acquisti effettuati da rivenditori autorizzati di BUTURE.

Questa garanzia sarà valida solo se la macchina viene utilizzata nel paese in cui è stata venduta.

9.3 Come rivendicare?

Si prega di conservare la prova d'acquisto. Per presentare un reclamo ai sensi della nostra Garanzia limitata, è necessario fornire la ricevuta di acquisto originale con la data di acquisto e il numero dell'ordine.

Se la tua macchina non funziona correttamente o hai ancora domande dopo aver letto attentamente questo manuale, non esitare a contattarci, faremo del nostro meglio per fornirti una soluzione soddisfacente.

After-Sales Service Email: official@ibuture.com

目次

1. 警告	97
2. パッケージリスト	98
3. 製品について	99
3.1 製品の詳細	99
3.2 LED タッチスクリーン	100
3.3 A アクセサリー機能紹介	100
4. 製品組立図	101
4.1 本体の組み立て	101
4.2 壁掛け用プレートとの組み立て	102
5. 使用方法	103
5.1 充電	103
5.2 操作方法	104
6. メンテナンス	106
6.1 本体 クリーニング	106
6.2 空のダストカップ	106
6.3 ダストカップとフィルターの洗浄	107
6.4 香りのタブレットを分解して取り替える	110
6.5 ブラシローラーを清潔する	110
7. スペック	112
8. トラブルシューティング	112
9. 保証書	113
9.1 年間の限定保証	113
9.2 保証の対象	114
9.3 請求方法	114

1. 警告







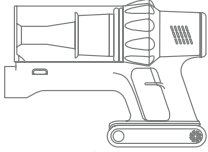
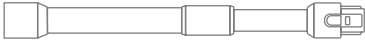
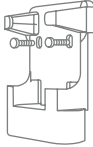
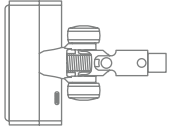

BUTURE VAC01 コードレス掃除機をお買い上げいただきありがとうございます。間違い操作による間違い動作を防止するための安全対策としてはごしようまゑに取扱説明書をよくも読みください。

- ① この BUTURE アプライアンスは、身体的、感覚的、精神的な能力は低下している、または経験と知識が不足している人（子供を含む）のご使用ができません。本製品を安全にお使いいただくために、責任者の方が使用方法を監督・指導してください。
- ② 乾燥した場所のみに適しています。濡れたままの状態ですぐ屋外で使用・保管しないでください。濡れた手でプラグや機器のどの部分も触らないでください。屋内の乾燥した場所に適切に保管してください。
- ③ 破損したケーブルやプラグを使用しないでください。デバイスや充電器が正常に動作しない場合、落下させた場合、破損させた場合、見逃した場合、水に落とした場合は、official@ibuture.com、BUTURE アフターセールスチームにご連絡ください。
- ④ ガソリンなどの可燃性液体がある場所で使用したりしないでください。
- ⑤ アダプタの抜き差しをする前に、電源スイッチを切ってください。
- ⑥ タバコやマッチ、熱い灰など、燃えているものや煙が出ているものを吸引しないでください。
- ⑦ モーターの破損や空気の汚染を避けるため、フィルターやダストカップがない状態で使用しないでください。掃除機を使用した後は、手を洗ってください。
- ⑧ 火気厳禁 - 本製品を調理器などの高温の場所に置いたり、近くに置いたりしないでください。また、本製品が大きく破損しても焼却しないでください。電池が燃えたり、爆発したりする恐れがあります。
- ⑨ 定期的な清掃やメンテナンスを行う前に、充電器をコンセントから抜いてください。
- ⑩ 極端な状況下では、電池の液漏れが発生することがあります。液体が皮膚についた場合は、すぐに石鹸と水で洗ってください。液体が目に入った場合は、すぐに水で15分以上洗ってください。すぐに医師の診察を受けてください。
- ⑪ 付属の充電器で本機を充電してください。
- ⑫ 硬いものや鋭利なものを吸引しないでください。

注: この掃除機は、過熱を防ぐために過熱保護技術を採用しており、アイテムが過熱した場合には動作を停止します。

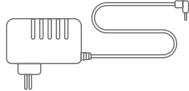
2. パッケージリスト

ご使用になる前に、次のシートにしたがって、付属品や部品を確認してください。

 <p>本体</p>	 <p>伸縮式アルミニウム合金チューブ</p>	 <p>壁掛けアクセサリ</p>	 <p>電動ブラシヘッド</p>
 <p>隙間ノズル</p>	 <p>2in1 ブラシノズル</p>	 <p>予備用 HEPA フィルター</p>	 <p>アダプター</p>
 <p>アロマボックス</p>	 <p>予備用スポンジ</p>	 <p>お手入れミニブラシ</p>	 <p>クイックユーザーガイド</p>

3. 製品について

3.1 製品の詳細

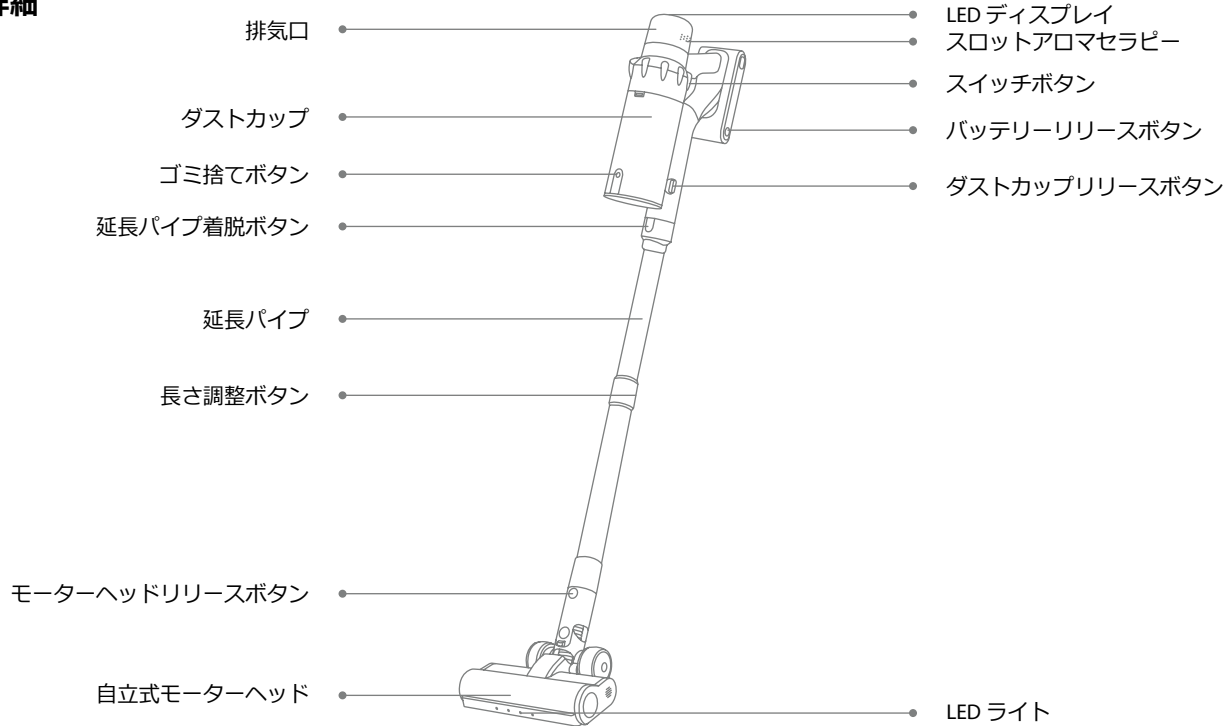

3.2 LED タッチスクリーン

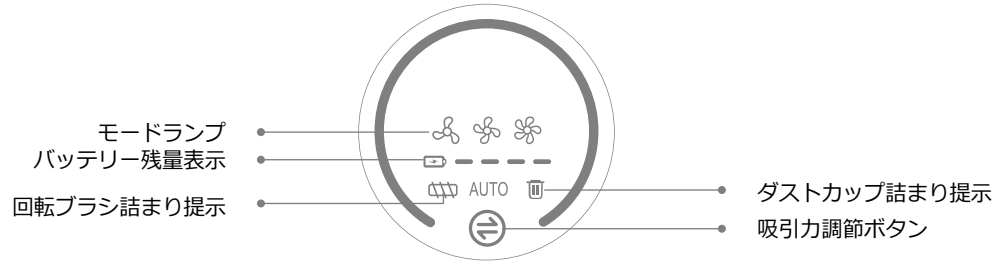

3.3 A アクセサリー機能紹介

2-in-1 ブラシツール

カーペットについたホコリや髪の毛を取り除くのに便利なスナップオンデザインです



クリーニングブラシ

アクセサリやフィルターに付着した髪の毛やゴミ、微細なホコリなどを取り除きます。



隙間ノズル

窓やベッドの足元、ソファの隙間など、手の届かないところのホコリを取り除きます。



マルチアクションローリングブラシ

あらゆる床、カーペット、ベルベットのホコリ、ゴミ、髪の毛を除去します



ウォールマウント

掃除機やアクセサリを壁掛けプレートに固定して



4. 製品組立図

4.1 本体の組み立て

- ・ 洗浄用アクセサリーを直接取り付けられる

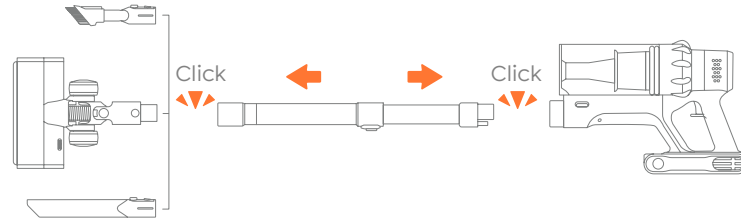

- ・ チューブとアクセサリーの取り付け

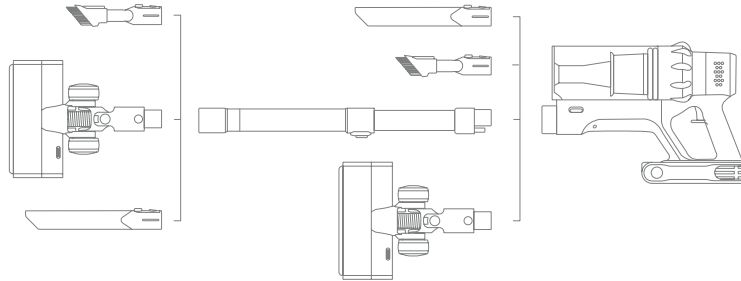

4.2 壁掛け用プレートを組み立て

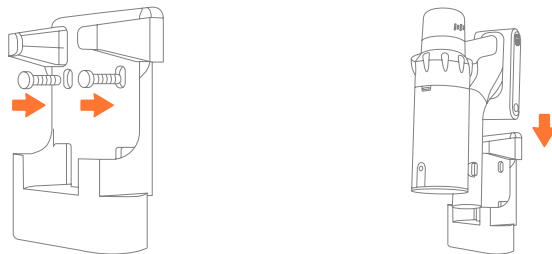

警告

- ガス、水道、電気のケーブルや配線がないことを確認してください。
- 壁掛け用プレートが落下しないように、しっかりと固定してください。
- 室内の乾燥した場所で適切に保管してください。日光や氷点下の温度にさらされないようにしてください。推奨温度範囲, 39.2 °F (4°C)-104 °F (40°C)。

5. 使用方法

5.1 充電



- 新品のバッテリーを使用する場合や、長期保管後に初めて使用する場合は、まずバッテリーをフル充電してください。
- 掃除機を長期間使用しないで保管する場合は、最低でも3ヶ月に1回は充電・放電を行ってください。

• 充電方法：

① 壁掛けで充電する。

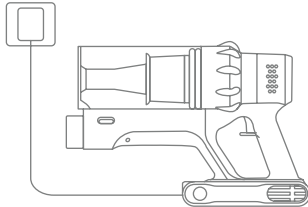

② 壁掛けに掛けて充電する。

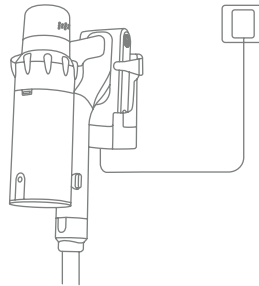

③ 直接充電してください。

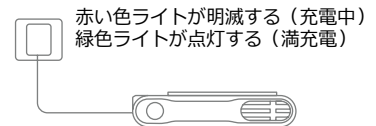

5.2 操作方法



毎回使用する前に、以下のことを確認してください



- バッテリーは完全に充電され、固定されています。
- ダストカップとフィルターを清掃し、固定されています。

• スタート

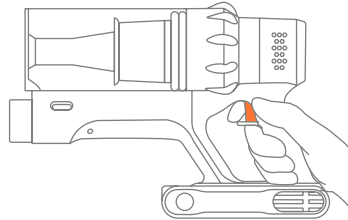
スイッチボタンを一回押しますと、「マニュアルモード」で稼働します。



・ 吸引モード選択

- ① 「マニュアルモード」で、吸引力切り替えるボタン"を押して、吸引力を3段階調整できます（ECO- 標準 - 強力）。
- ② 「マニュアルモード」の強力モードで、もう一回吸引力切り替えるボタン"を押して「オートモード」に切り替えます。「オートモード」運転の場合、お掃除の摩擦力によって、吸込力とモータースピードを変わることができます。



ECO



標準



強力

・ 異常表示

ブラシローラーがブロックされる時には、赤い「回転ブラシ詰まり表示」ランプが点灯し、また、風道がブロックされる時には、赤い「回転ブラシ詰まり表示」ランプが5回点滅します。その同時に、本体が正常に稼働できますがモータヘッドが回転しません。この場合は提示より、モータヘッド・延長・ダストカップをお手入れください。

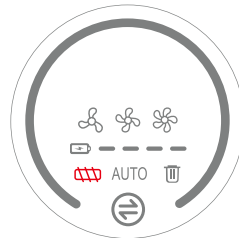

6. メンテナンス

掃除機を長持ちさせるためにも、定期的にお手入れしてください。

6.1 本体 クリーニング

- 本体をクリーニングする前に、電源を切ってください。
- 中性洗剤を使用し、半乾きの布で本体を拭いてください。
- 日光を避け、涼しく乾燥した場所に保管してください。

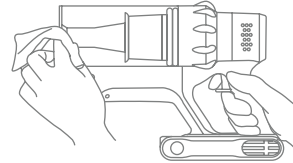

6.2 空のダストカップ

- ダストカップとフィルターのクリーニング

使用中にダストカップ内のゴミが MAX ラインを超える前に、空にしてください。

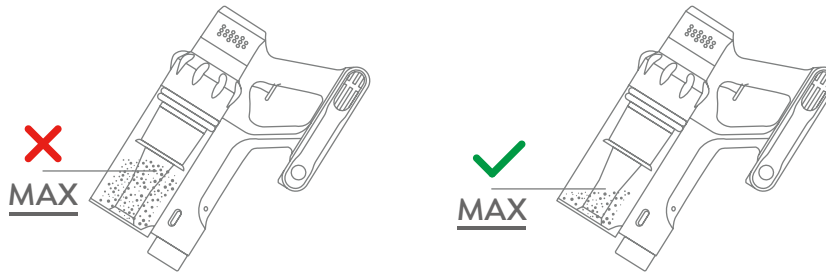

- ダストカップのゴミ捨てボタンを押して、ダストカップのゴミ捨てます。

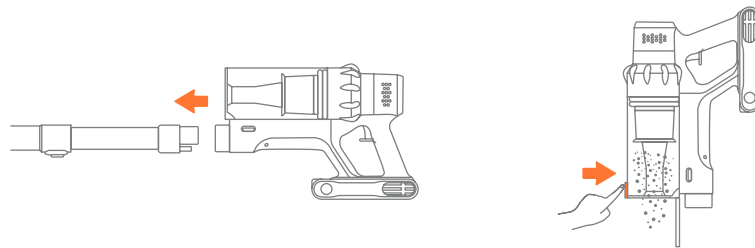

6.3 ダストカップとフィルターの洗浄

- 本体からダストカップを取り外す。

本体のダストカップリリースボタンを押して、本体からダストカップを取り外してください。

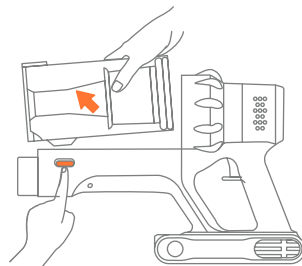

- ダストカップからフィルターを取り出します。

まず、スポンジフィルターを持ち上げ、次にマルチコーンフィルターを含むサイクロンフィルター全体を持ち上げます。最後に、マルチコーンフィルターを反時計方向に回転させ、サイクロンフィルターから分離します。

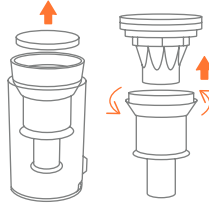

- HEPA フィルターを本体から取り外す

ダストカップリリースボタンを押して、ダストカップセットを本体から外します。

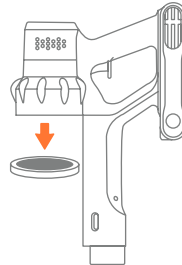

- ダストカップとフィルターは水で洗淨してください。ダストカップとフィルターが乾燥したことを確認してから使用する。

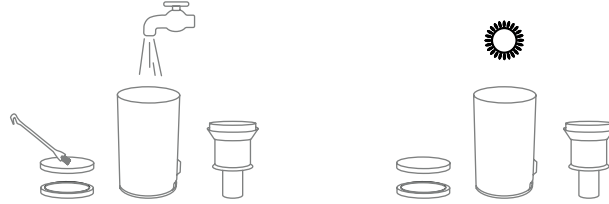

- マルチコーンフィルターと HEPA フィルターを時計回りに、クリップの位置を合わせてサイクロンフィルターを取り付けます。次にスポンジフィルターとダストカップを取り付けてください。

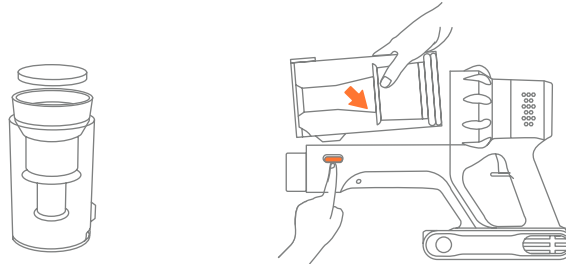

6.4 香りのタブレットを分解して取り替える

- 逆時計回りに回転して排気カバーを取り外します。

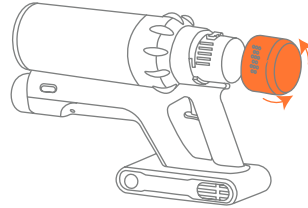

- 交換用のアロマセラピー用シートを取り外すために上向きに持ち上げます。

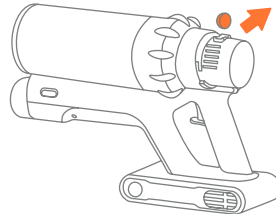

6.5 ブラシローラーを清潔する

- ブラシローラーを取り出します。

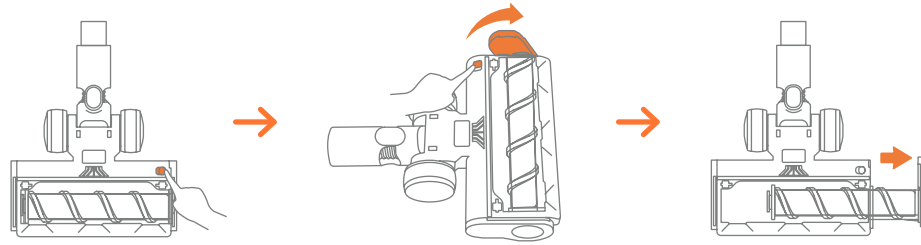

- 巻き付いた髪の毛や繊維を取り除き、ミニクリーニングブラシを使用して清潔します。

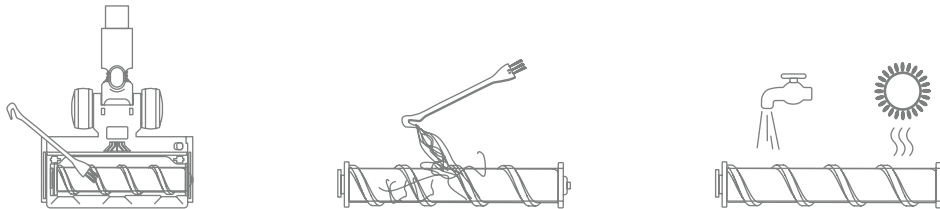

- ⚠ ブラシローラーは水洗い可能です。床ブラシに取り付ける前に、完全に乾燥していることを確認してください。

- ローラーブラシを取り付けます。

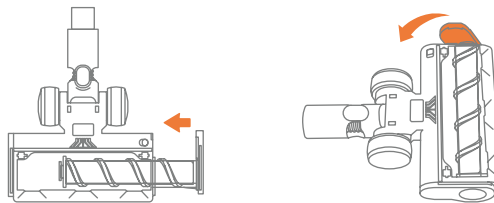

7. スペック

製品	コードレス掃除機
モデル名	VAC01
定格電圧	29.6V
吸引レベル	ECO- 標準 - 強力
充電時間	4-5H

8. トラブルシューティング

問題	原因	解決
掃除機が作動しない	<ul style="list-style-type: none"> 電源が入っていない。 バッテリーパックが所定の位置に取り付けられていないか、または故障している。 モーターが故障した 	<ul style="list-style-type: none"> 掃除機をフル充電してください。 バッテリーパックが所定の位置に取り付けられていること。 バッテリーやモーターの交換は、BUTURE チームにメールでご連絡ください。
弱い吸引力	<ul style="list-style-type: none"> ダストカップにゴミが溜まっている。 モーター式フロアブラシ、チューブ、フィルターにゴミが詰まっている。 バッテリー残量が少ない。 	<ul style="list-style-type: none"> ダストカップを空にしてください。 電動フロアブラシやチューブ、フィルターに詰まったゴミを取り除く。 掃除機をフル充電する。

問題	原因	解決
充電が正常に行われない	<ul style="list-style-type: none"> 充電器が正しく接続されていない。 電池パックまたは充電器が故障している。 充電器が純正品でない。 	<ul style="list-style-type: none"> 充電器のプラグがコンセントに完全に差し込まれていることを確認してください。 電池や充電器の交換は、BUTURE チームにメールでご連絡ください。 充電器は BUTURE 社が提供するものを使用してください。
充電後の使用時間が短い	<ul style="list-style-type: none"> 充電時間が不足している。 電動式フロアブラシ、ダストカップ、チューブ、フィルターなどにゴミが詰まっている。 バッテリーの劣化。 	<ul style="list-style-type: none"> 掃除機をフル充電してください。 電動フロアブラシ、ダストカップ、チューブ、フィルターに詰まっているゴミを取り除きます。 電池交換の際は、BUTURE チームにメールでご連絡ください。
電池パックの4つのインジケータが点滅して床ブラシが電動で止まる	電動床ブラシにゴミが詰まっている。	電動床ブラシをふさいでいるゴミを取り除きます。

9. 保証書

9.1 年間の限定保証

- 当社の BUTURE 掃除機は、個人の家庭で使用された場合、材料および製造上のオリジナルの欠陥に対して 2 年間の保証があります。
- 保証期間中にお客様のマシンが適切な動作状態であることを確認するために必要なすべての作業および部品を、お客様に追加費用なしで提供するものです。

9.2 保証の対象

BUTURE の正規販売店での購入にのみ適用されます。この保証は、本機が販売された国で使用された場合にのみ有効です。

9.3 請求方法

購入証明書を保管してください。制限付き保証の請求を行うには、購入日と注文番号が記載された購入領収書の原本を提出する必要があります。

！お使いの機器が正常に動作しない場合、またはこのマニュアルをよくお読みになってもまだご不明な点がある場合は、お気軽に当社までご連絡ください。

お問い合わせ先メールアドレス：official@ibuture.com

Federal Communication Commission Interference Statement

NOTE: This equipment has been tested and found to comply with the limits for a Class B digital device, pursuant to part 15 of the FCC Rules. These limits are designed to provide reasonable protection against harmful interference in a residential installation. This equipment generates, uses and can radiate radio frequency energy and, if not installed and used in accordance with the instructions, may cause harmful interference to radio communications. However, there is no guarantee that interference will not occur in a particular installation. If this equipment does cause harmful interference to radio or television reception, which can be determined by turning the equipment off and on, the user is encouraged to try to correct the interference by one or more of the following measures:

- Reorient or relocate the receiving antenna.
- Increase the separation between the equipment and receiver.
- Connect the equipment into an outlet on a circuit different from that to which the receiver is connected.
- Consult the dealer or an experienced radio/TV technician for help.

Caution: Changes or modifications not expressly approved by the party responsible for compliance could void the user's authority to operate this equipment.

This device complies with part 15 of the FCC Rules. Operation is subject to the following two conditions:

- (1) This device may not cause harmful interference, and
- (2) This device must accept any interference received, including interference that may cause undesired operation.

Correct Disposal of this product



This marking indicates that this product should not be disposed with other household wastes throughout the EU. To prevent possible harm to the environment or human health from uncontrolled waste disposal, recycle it responsibly to promote the sustainable reuse of material resources. To return your used device, please use the return and collection systems or contact the retailer where the product was purchased. They can take this product for environmental safe recycling.

Declaration of Conformity

We (Manufacturer is responsible for this declaration)

Ekoo Electronic Co.,Ltd. (Company name)

B09,block B,f2,bldg.b,runfeng Pioneer Park,no.973, minzhi Avenue, Minzhi St., Longhua, Shenzhen, CN.(Company address)

Declare under our sole responsibility that the product

Trade name: BUTURE

Equipment: Vacuum Cleaner

Model No. : VAC01

To which this declaration relates is in conformity with the essential requirement set out in the Council Directive on the Approximation of the laws of the Member States relating to LVD Directive(2014/35/EU) & EMC Directive(2014/30/EU) & RoHS(2011/65/EU) product is responsible to affix CE marking, the following standards were applied:

EN 60335-2-2:2010+A11:2012+A1:2013

EN 60335-1:2012+A11:2014+A13:2017+A1:2019+A14:2019+A2:2019

EN 62233:2008

EN 55014-1:2021

EN 55014-2:2021

EN IEC 61000-3-2:2019+A1:2021

IEC62321-3-1:2013

IEC62321-4:2013

IEC62321-5:2013

IEC62321-6:2015

IEC62321-7-1:2015

IEC62321-7-2:2017

IEC62321-8:2017

Full Name: George.wang

Signature: George.wang

Position: Approbation Manager

Place/Date: Shenzhen,China/Jun.27-2022

BUTURE

 official@ibuture.com

 www.ibuture.com

 @ButureOfficial

 @buture.official