

BUTURE

User Manual

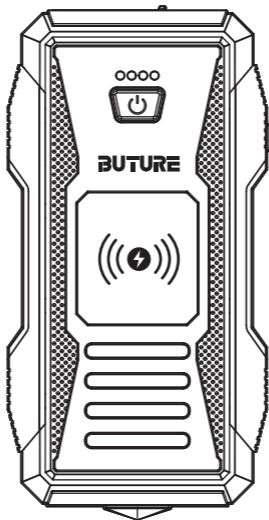

BUTURE BR600 Jump Starter

Language

English	01-09
Deutsch	10-17
Français	18-27
Italiano	28-37
Español	38-44
日本語	45-53

Package Content



BUTURE BR600 Jump Starter

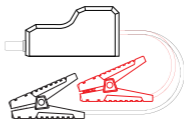

Smart Jumper Cables



Type C Cable

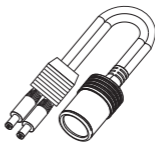

EC5 Cigarette Lighter



User Manual



Storage Box

Introduction

Thank you for purchasing BUTURE BR600 car jump starter. Please read the user manual carefully before you start to use the product.

Key Features

- ★ **A Powerful Jump Starter:** Car Jump Starter with 2500 amps peak current can jump starts 12V cars, SUV, truck or van (All Gas or 8.0L Diesel) in seconds up to 30 times on a single charge.
- ★ **Power Bank & Wireless Charger:** 10W wireless charger function and large 23800mAh battery capacity can provide sufficient power to quick charge your smartphones.
- ★ **Dual USB Charger with QC3.0 & 5V 2.4A:** It can full charge your laptops, smart phones, tablets, and other devices at the fastest speed possible.
- ★ **Safety Protection:** The high quality and spray gold clamps with a built-in protection circuit provides over-current protection, short circuit protection, over-load protection, over-voltage protection, over-charge protection. Provide ultimate protection for your safety.
- ★ **A Life Saver:** 4 modes LED light: flashlight, strobe light, SOS signal light, and warning light, built-in safety hammer for emergency.

Know Your Product

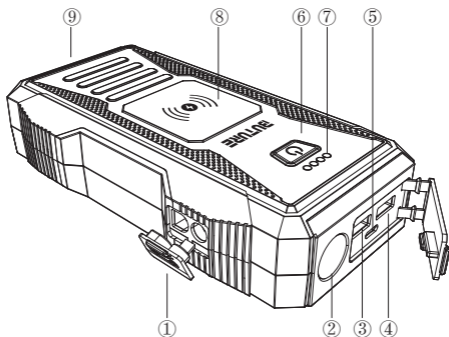

① Jump Starting Port

② LED Light

③ QC3.0 USB Output

④ 5V/2.4A USB Output

⑤ TYPE C Input

⑥ Power Switch

⑦ Battery Indicator

⑧ Wireless charger

⑨ Safety Hammer

Powerful Circuit Protection System - Smart Clamps

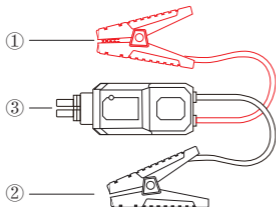

① Red Jumper Cable (+)

② Black Jumper Cable (-)

③ Smart Clamp Plug

Technical Specifications

No	Function	Operation
1	ON/OFF Button	Press the button to charge your devices. Press the button to see the remaining capacity Long press the button to turn on/off the flashlight
2	Flashlight	Normal, SOS, Strobe, Warning Light, off
3	Charge indicator light	Shows the charging progress:25%,50%,75% and 100%
4	USB C input	Charge the stater with Type c cable
5	Output 1 QC3.0	Charge your phone,tablet,camera,etc.75% faster than a standard charge
6	Output 2 USB	Charge your phone,tablet,camera,etc. 5V/2.4A 12W output
7	Wireless charger	Charge your phone or other devices which can support wireless charger
8	Jump starting port	Insert the plug into the jump starting port
9	Safety hammer	Use in emergency or dangerous situation

Technical Details

Model	BR600
Capacity	23800mAh
Starting Current	1200A
Peak Current	2500A
USB C Input	9V/2A, 5V/3A
Output 1	9V/2A, 5V/2.4A
Output 2	5V/2.4A
Wireless Charger	10W
Dimensions(L*W*H)	183*95.5*42.8

Overload/Discharge Fuse	$\leq 13V \pm 0.3V$
Working Temperature	$-20^{\circ}C \sim 60^{\circ}C / -4^{\circ}F \sim 140^{\circ}F$
Backflow Protection	$\geq 12.6V \pm 0.3V$
Short circuit fuse protection	√
Reverse polarity protection	√

Operation

Power indicator light

Press the power button to check the capacity of the Jump starter. Indicator Lights as below picture(25%,50%,75%,100%)

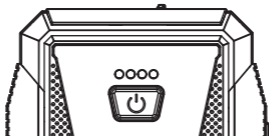

Recharge the Jump starter

NOTE: The wall charger or car charger is not included in the package, you can use a universal USB charger to recharge the unit, such as your phone or pad charger(2A above is suggested)

At Home:

- 1.Plug the USB cable into any USB wall adaptor (5V 2A above, not included)
- 2.Connect the UCB C cable (included) to the unit

In Car:

- 1.Plug the USB car adapter(not included)into an available 12v socket
- 2.Connect the USB C (included) to the unit.

Note: It is recommended to recharge the Jump starter every 3-4months to maintain the efficiency and prolong the service life of the internal battery even if the unit has not been used.

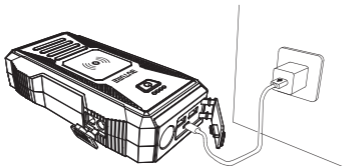

Charging your devices from the USB output

Use the original manufacturer's USB cable that came with your device and plug it into one of the USB output ports. You can charge two devices at the same time. One of the ports has a maximum output of 9V/2A while the other has a maximum output of 5V/2.4A. Press the power button once to begin charging your device. The power level indicator will show the battery level. To check the power capacity again, simply press the power button once.

To Jump Start Your Car

To jump start the vehicle battery, put the vehicle in park (neutral if the vehicle has a manual transmission) and engage the emergency brake. Locate the battery for the vehicle and follow the steps listed below.

Jump cables are color-coded, RED for POSITIVE (+) and BLACK for NEGATIVE (-). Do not mix up the cables or allow the metal ends to touch together because this may damage the battery, charging system and/or electronics on a vehicle.

Note:

This product is for 12V car only. Check to make sure that 3 or 4 indicator lights are illuminated (battery level is above 50%) before you use it to start your car.

Step 1: Insert the plug of the smart battery clamp completely into the jump starter. If the green and red light indicators on the battery clamp are flashing alternately, you are safe to move on to the next step.

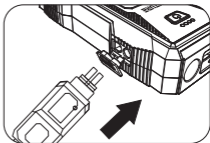

Step 2: Connect the red clamp to the positive terminal(+)of the car battery and connect the black clamp to the negative(-)of the car battery. If the indicator light of the smart clamp is solid green, you can move on to the next step.

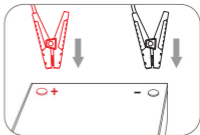

However, if the red indicator light is on:

1. The battery clamp may be connected in reverse. In this case, you need to disconnect the battery clamp from the vehicle and the jump starter.
2. Adjust the clamps for maximum contact with the battery terminals.

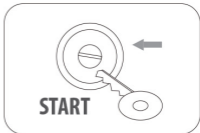

Step3: Start Your Car.

If you failed to start your car, you need to disconnect the battery clamp from the vehicle and the jump starter.wait for at least 30 seconds, then try again.

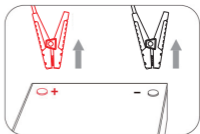

Step 4:

Once your car is started. Remove the battery clamp from the car-battery and the jump starter within 30 seconds.

In any of the following situations, the smart clamp turns protection on:

LED indicator	Situations
The red/green led will flash	Ready to work
The green light is always on	Work status
The red light is always on	<ol style="list-style-type: none"> 1.battery clamp is reversely connected --check whether the clip is reversely connected 2.the clamp is short-circuited ----check whether two clamps together connect or connect both cable clamps to the same piece of metal

The red light flashes slowly	Back charge protection, the voltage of the car battery is higher than 12.6V. ---No jump starter needed.the car battery is enough to start your car
The red light LED flashes quickly	The temperature of the clamp exceeds 65 ± 5 degrees ----remove the clamp until the red-green led flash
The green light flashes slowly	The voltage of the starter is too low ----try to replace the startup power supply or charge it in time

Warnings:

1. When jump-starting a vehicle, please ensure that the blue plug is securely fitted into the jump start socket on your jump starter
2. Do not allow this product in water
3. Do not operate the product in explosive atmospheres, such as in the presence of flammable liquid, gas or dust
4. Do not modify or disassemble the product
5. Do not store in locations where the temperature may exceed 140°F (60°C)
6. If battery leakage occurs, take it to your local battery recycling center for disposal, do not attempt to use it.
7. This car jump starter is for use with 12V vehicles only.

Battery Disposal

The battery is self-contained and not consumer replaceable, The battery must be disposed of properly when it no longer holds a charge. Proper charging practices will increase the life of the product.

Battery Disposal



Issue	Cause	Remedy
Can not jump start	Wrong connection	Make sure to clamp the RED jumper cable to the Positive(+)post on the battery. And Black jumper cable to Negative(-)post.
	30-second timer to jump start has expired	Disconnect the cables from the vehicle battery and reconnect it.
	Low battery status	Recharge the unit until at least three solid lights
LED light keeps flashing	Protection is working	Refer to the LED Indicator Table of the manual
No wall adaptor	Charge the unit via your phone charger	Plug the USB cable into a universal wall adaptor (2A above is suggested), such as your phone or pad charger.

Warranty



Our company provides customers with warranty of 24 months from the date of purchase.

Contact US



For additional assistance or warranty cover claim, please contact us:
E-Mail: support@ibuture.com



Tragbare Starthilfe Powerbank

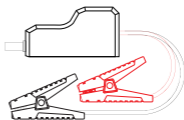

Smart Clamps (Starthilfekabel)



USB-C-Kabel

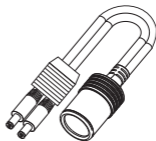

EC5 Adapter für
Zigarettenanzünder



Bedienungsanleitung



Aufbewahrungstasche

Vorwort

Sehr geehrter Kunde, vielen Dank dass Sie sich für den Kauf einer BuTure BR600 Starthilfe-Powerbank entschieden haben. Bitte lesen Sie diese Bedienungsanleitung sorgfältig bevor Sie das Produkt in Betrieb nehmen.

Hauptmerkmale

★Leistungsstarke Auto Starthilfe:Mit 2500A Spitzenstrom kann Auto Starthilfe 12V Fahrzeuge (Alle Benzin oder 8,0L Dieselmotor) starten. Geeignet für PKW, SUV,LKW, Motorräder, usw.

★Power Bank & Wireless Charger Funktion: Auto Starthilfe mit 10W Wireless Charger und 23800mAh Kapazität .die bequemste Art zu laden zu erleben, einfach das Gerät auf die Starthilfe legen, fertig.

★Tragbares Ladegerät mit QC3.0 und 5V 2.4A: Sie kann somit Ihre mobile Gerät(Smartphone, Kamera, Kindle,etc.) schneller laden als ein Standard-Ladegerät.Kompatibel mit QC 1.0 und 2.0.

★Die patentierte Sicherheitstechnik (Smart Battery Clip) bietet einen Explosions- und Verpolungsschutz, wodurch Kurzschluss, Übertemperatur, Überspannung, Überladung, Tiefenentladung, Überstrom und Verpolung verhindert werden.

★LED-Technik: Es gibt 4 LED-Leucht-Modi ("Taschenlampe", "SOS", "Stroboskop", "Warnlicht") die sehr nützlich sein können, z. B. bei Unfällen, Outdoor-Aktivitäten, etc.

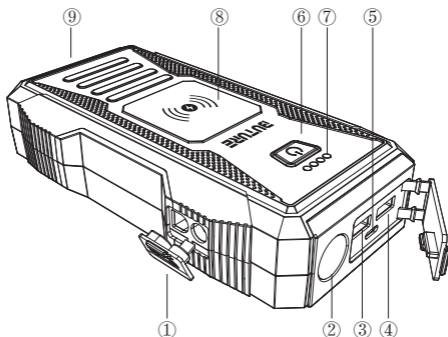

- ① Auto-Starthilfe-Port
- ② Taschenlampe
- ③ USB Output 1 QC 3.0
- ④ USB Output 2 5V/2.4A
- ⑤ USB C Input
- ⑥ ON/OFF Taster (multifunktional)
- ⑦ Ladestatus-Anzeige
- ⑧ Wireless charger
- ⑨ Notfallhammer

Leistungsstarkes Stromkreisschutz System – Smart Clamps (Starthilfekabel)

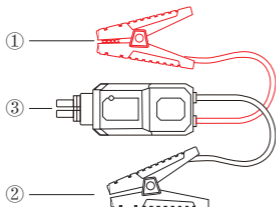

- ① Rotes Starthilfekabel (Plus-Pol)
- ② Schwarzes Starthilfekabel (Minus-Pol)
- ③ "Smart Clamp"-Stecker

Technische Spezifikationen

No	Funktion	Bedienung
1	ON/OFF Taster	Drücken Sie den Taster um Ihre Geräte aufzuladen Drücken Sie den Taster um die verbleibende Kapazität anzuzeigen Durch langes Drücken des Tasters schalten Sie die Taschenlampe an/aus
2	LED-Lichtmodus	“Taschenlampe”, “SOS”, “Stroboskop” und “Warnlicht”
3	Ladestatus-Anzeige	Zeigt den Ladefortschritt an (25%, 50%, 75%, 100%)
4	USB C Input	Lädt die Powerbank mit dem Typ C Kabel
5	USB Output 1 QC 3.0	Lädt Ihr Smartphone, Tablet, Kamera, etc. ca. 75% schneller als ein Standardladegerät
6	USB Output 2 5V/2.4A	Lädt Ihr Smartphone, Tablet, Kamera, etc.
7	Wireless Charger	Lädt Ihr Smartphone oder andere Geräte auf, die das Wireless Charger unterstützen.
8	Auto-Starthilfe-Port	Stecken Sie den Stecker in dem Auto-Starthilfe-Port
9	Notfallhammer	Verwendung in Notfällen oder in gefährlichen Situationen

Technische Details

Modell	BR600
Kapazität	23800mAh
Anlaufstrom	1200A
Spitzenstrom	2500A
USB C Input	9V/2A, 5V/3A
USB Output 1	9V/2A, 5V/2.4A
USB Output 2	5V/2.4A
Wireless Charger	10W

Abmaße(L*W*H)	183*95.5*42.8mm
Overload/Discharge Fuse	≤13V±0.3V
Working Temperature	-20°C~60°C / -4°F~140°F
Backflow Protection	≥12.6V±0.3V
Short circuit fuse protection	√
Reverse polarity protection	√

Inbetriebnahme

Laden Sie die Starthilfe-Powerbank

1. Im Lieferumfang bieten wir kein Ladegerät. Bitte nutzen Sie das mitgelieferte USB-C-Kabel um die Starthilfe aufzuladen.
2. Während des Aufladevorgangs blinkt die LED, wenn die Starthilfe vollständig aufgeladen ist, werden alle vier LEDs leuchten.
3. Bitte beachten: Bevor Sie das Produkt zum ersten Mal verwenden, laden Sie bitte die Starthilfe für mindestens fünf Stunden auf.

Starten Sie das Auto

Hinweis:

- » Das Produkt ist nur für 12V Fahrzeuge geeignet.
- » Stellen Sie sicher, dass 3 bis 4 Anzeigeleuchten leuchten(der Batterieladestand liegt über 50%), bevor Sie damit Ihr Fahrzeug starten.

Schritt 1: Stecken Sie den Stecker der Smart Battery Clamp vollständig in die Starthilfe. Wenn die grüne und die rote Anzeige der Batterieklemme abwechselnd blinken, können Sie mit Sicherheit zum nächsten Schritt übergehen.

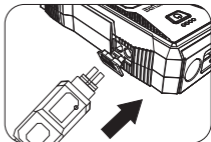

Schritt 2: Verbinden Sie die rote Klemme mit dem Pluspol(+) der Autobatterie und verbinden Sie die schwarze Klemme mit dem Minuspol(-)der Autobatterie. Wenn die grüne und die rote Anzeige der Batterieklemme abwechselnd blinken, können Sie mit Sicherheit zum nächsten Schritt übergehen. Wenn jedoch die rote Kontroll Leuchte leuchtet:

- 1)Die Batterieklemme kann umgekehrt angeschlossen werden. In diesem Fall müssen Sie die Batterieklemme vom Fahrzeug und vom Starthilfegerät trennen.
- 2)Stellen Sie die Klemmen für maximalen Kontakt mit den Batterieklemmen ein.

Schritt 3: Starten Sie das Auto.

Wenn Sie Ihr Auto nicht starten konnten, müssen Sie die Batterieklemme vom Fahrzeug und vom Starthilfegerät trennen. Warten Sie mindestens 30 Sekunden und versuchen Sie es erneut.

Schritt 4: Sobald Ihr Auto gestartet ist, entfernen Sie die Batterieklemme aus der Autobatterie und der Starthilfe innerhalb von 30 Sekunden.

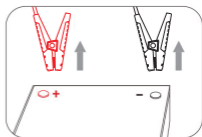
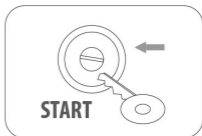
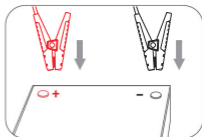

In jeder der folgenden Situationen schaltet sich die "Smart Clamp" automatisch in den Schutzmodus.

LED Anzeige	Status
die grüne/ rote LED blinkt	Die Starthilfe ist betriebsbereit.
die grüne LED leuchtet	Die Starthilfe ist in Betrieb.

die rote LED leuchtet	<p>1. Die Starthilfekabel sind verkehrt herum angeschlossen. ----- Prüfen Sie, ob die Starthilfekabel an den richtigen Batteriepolen angeschlossen sind.</p> <p>2. Das Starthilfekabel ist "kurzgeschlossen". ----- Prüfen Sie, ob die beiden Starthilfekabel einander oder das selbe Stück Metall berühren.</p>
die rote LED blinkt (langsam)	<p>Rückflusssicherung: die Batteriespannung der Autobatterie ist höher als 12.6V ----- Keine Starthilfe erforderlich, die Autobatterie hat genug Spannung um Ihr Fahrzeug zu starten</p>
die rote LED blinkt (schnell)	<p>Die Temperatur der Starthilfekabel übersteigt 65°C (+/-5°C) ----- Entfernen Sie die Starthilfekabel bis die rote/grüne LED blinkt.</p>
die grüne LED blinkt (langsam)	<p>Die Spannung der Starthilfe ist zu niedrig. ----- Laden Sie die Starthilfe zeitnah auf.</p>

Sicherheitsanweisungen

1. Benutzen Sie nur die original "Smart Clamps" um Ihr Fahrzeug zu starten.
2. Benutzen Sie diese Einheit NICHT, wenn irgendeine Kabelklemme oder ein Kabel beschädigt sein sollte.
3. Legen Sie das Produkt NICHT im Regen oder in feuchtem oder eingetauchtem Zustand, das Produkt ist nicht wasserdicht.
4. Keine Chemikalien oder scharfe Reinigungsmittel zur Reinigung des Produktes verwenden.
5. Produkt NICHT auseinander bauen, es könnte beschädigt werden.
6. Produkt NICHT länger heißen Umgebungen aussetzen.
7. Benutzen Sie die Starthilfe nur für Fahrzeuge mit 12V Bordnetzspannung, sonst werden schwere Schäden entstehen (an Fahrzeug und Starthilfe).
8. Überprüfen Sie den Ladestatus des Produktes bitte mindestens alle drei Monate und laden Sie es rechtzeitig auf.

FAQ & Trouble Shooting

F: Wie schaltet man diese Powerbank aus?

A: Sie schaltet sich automatisch ab wenn sie nicht belastet wird oder der Ladevorgang abgeschlossen ist.

F: Welche Art von Adapter sollte ich verwenden?

A: Sie können das Ladegerät Ihres Smartphones oder Tablets verwenden.

F: Wie lange dauert es die BuTure BR600 Starthilfe-Powerbank vollständig zu laden?

A: Ungefähr 4-5 Stunden an einer 5V2A adapter.

F: Nach vollständiger Aufladung kann das Produkt das Auto mehrmals aufladen?

A: Ungefähr 30 Mal.

F: Wie oft kann dieses Produkt mein Smartphone aufladen?

A: Dies ist abhängig von der Akku-Kapazität Ihres Smartphones.

Garantie

Wir bieten den Kunden eine Garantie von 24 Monaten ab Kaufdatum.

Kontaktieren Sie uns

Für Anfragen oder Kommentare zu unseren Produkten senden Sie bitte eine E-Mail an **support@ibuture.com**, und wir werden Ihnen so schnell wie möglich antworten.

Contenu du coffret



Booster Batterie BUTURE BR600

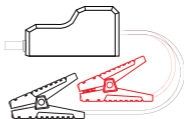

Câbles intelligents de démarrage



Câble de type C

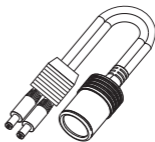

EC5 Briquet



Manuel d'instruction



Boîte de rangement

Introduction



Vous avez choisi le <BUTURE BR600 CAR JUMP STARTER>, suivez attentivement les instructions contenues dans ce guide pour effectuer l'utilisation de votre jump starter dans les meilleures conditions.

Les caractéristiques



★ Un puissant Jump Starter: Ce jump starter avec un courant de pointe de 2500A peut faire démarrer une voiture de 12V, un SUV, un camion ou une camionnette (Tout gaz ou 8,0 L diesel) en quelques secondes, jusqu'à 30 fois.

★ Banque d'alimentation et chargeur sans fil: La fonction de chargeur sans fil 10 W et la grande capacité de la batterie 23800 mAh peuvent fournir une puissance suffisante pour charger rapidement vos smartphones.

★ Double chargeur USB avec QC3.0 et 5V 2.4A: il peut charger complètement les ordinateurs portables, smartphones, tablettes et autres appareils à la vitesse la plus rapide.

★ Protection de sécurité: les pinces de haute qualité et en or pulvérisé avec un circuit de protection intégré offrent une protection contre les surintensités, une protection contre les courts-circuits, une protection contre les surcharges, une protection contre les surtensions, une protection contre les surcharges. Fournissez une protection ultime pour votre sécurité.

★ Kit de sécurité de sauvetage: Il existe 4 modes d'éclairage LED (normal, SOS, stroboscope et avertissement), marteau de sécurité intégré pour les urgences. Ce qui est potentiellement une bouée de sauvetage d'urgence en camping, pique-nique, aventure en plein air ou lors d'enquêtes.

Connaissez votre produit

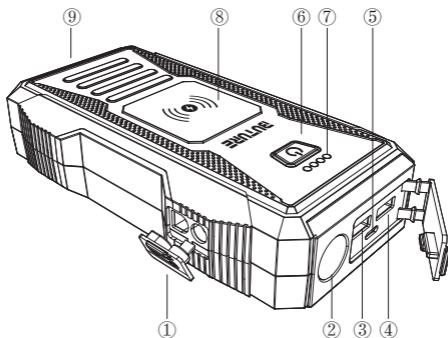

- ① Port de départ du saut
- ② LED Lumière
- ③ QC3.0 USB Output
- ④ 5V/2.4A USB Output
- ⑤ Entrée TYPE C
- ⑥ Interrupteur
- ⑦ Indicateur de batterie
- ⑧ Chargeur sans fil
- ⑨ Marteau de sécurité

Système de protection de circuit puissant - Pinces intelligentes

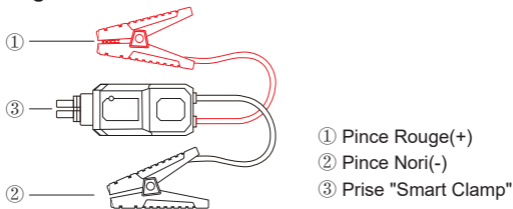

- ① Pince Rouge(+)
- ② Pince Noire(-)
- ③ Prise "Smart Clamp"

Spécifications techniques:

No	Fonction	Opération
1	Bouton ON / OFF	Appuyez sur le bouton pour charger vos appareils. Appuyez sur le bouton pour voir la capacité restante Appuyez longuement sur le bouton pour allumer / éteindre la lampe de poche
2	Lampe électrique	Normal, SOS, Strobe, Warning, OFF
3	Lumière de charge	Afficher la presse de charge: 25%, 50%, 75% et 100%
4	Entrée USB C	Chargez le stator avec un câble de type c
5	Uscita 1 QC3.0	Rechargez votre téléphone, tablette, appareil photo, etc. 75% plus rapidement qu'une charge standard
6	Uscita 2 USB	Chargez votre téléphone, tablette, appareil photo, etc. Sortie 5V / 2.4A 12W
7	Chargeur sans fil	Chargez votre téléphone ou d'autres appareils prenant en charge le chargeur sans fil
8	Port de démarrage rapide	Insérez la fiche dans le port de démarrage
9	Marteau de sécurité	Utilisation en situation d'urgence ou dangereuse

Détails techniques

Modèle	BR600
Capacité	23800mAh
Courant de démarrage	1200A
Courant de crête	2500A
Entrée USB C	9V / 2A, 5V / 3A
Sortie 1	9V / 2A, 5V / 2.4A
Sortie 2	5V/2.4A
Chargeur sans fil	10W

Dimensions (L * W * H)	183*95.5*42.8
Fusible de surcharge / décharge	≤13V±0.3V
Température de fonctionnement	-20°C~60°C / -4°F~140°F
Protection contre le refoulement	≥12.6V±0.3V
Protection par fusible contre les courts-circuits	√
Protection contre l'inversion de polarité	√

Opération

Voyant d'alimentation

Appuyez sur le bouton d'alimentation pour vérifier la capacité du démarreur Jump. Voyants lumineux comme sur l'image ci-dessous (25%, 50%, 75%, 100%)



Chargement du démarreur d'urgence

REMARQUE: le chargeur mural ou le chargeur de voiture ne sont pas inclus dans le package, vous pouvez utiliser un chargeur USB universel pour charger l'appareil, tel qu'un téléphone ou un chargeur de pad (2A ci-dessus recommandé)

A la maison:

1. Connectez le câble USB à n'importe quel adaptateur mural USB (5V 2A ci-dessus, non inclus)
2. Connectez le câble USB C (inclus) à l'unité

Dans la voiture:

1. Branchez l'adaptateur de voiture USB (non inclus) dans une prise 12V disponible
2. Connectez le câble USB C (fourni) à l'appareil.

Remarque: il est recommandé de recharger le démarreur Jump tous les 3 à 4 mois pour maintenir l'efficacité et prolonger la durée de vie de la batterie interne même si l'unité n'a pas été utilisée.



Recharger votre jump starter depuis la sortie USB

1. Veuillez utiliser l'adaptateur 5V2A/9V2A(Soutenir QC2.0) à charger votre appareil (câble Type-C inclus, adaptateur non fourni)
2. Avec l'adaptateur 5V2A, le chargement complet de l'appareil prends environ 4 heures. Afin de prolonger la vie de batterie, il est recommandé de charger complètement l'appareil tous les 3 à 6 mois.

Démarrez votre voiture

Pour démarrer la batterie du véhicule, gardez le véhicule (au point mort si le véhicule a une transmission manuelle) et engagez le frein d'urgence. Trouvez la batterie du véhicule et suivez les étapes ci-dessous. Les câbles de saut sont codés par couleur, ROUGE pour POSITIF (+) et NOIR pour NÉGATIF (-). Ne mélangez pas les câbles et ne laissez pas les extrémités métalliques se toucher car cela pourrait endommager la batterie. système de charge et / ou électronique sur un véhicule.

Remarque:

Ce produit est destiné aux voitures 12V uniquement. Vérifiez que 3 ou 4 lumières sont allumées (le niveau de la batterie est supérieur à 50%) avant de l'utiliser pour démarrer la voiture.

Étape 1:

Insérez complètement la fiche de la borne de batterie intelligente dans le démarreur. Si les voyants vert et rouge sur la borne de la batterie clignotent alternativement, vous pouvez passer en toute sécurité à l'étape suivante.

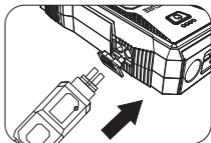

Étape 2:

Connectez la borne rouge à la borne positive (+) de la batterie de voiture et connectez la borne noire au négatif (-) de la batterie de voiture. Si le voyant lumineux du terminal intelligent est vert fixe, vous pouvez passer à l'étape suivante.

Cependant, si le voyant rouge est allumé:

1. Le clip de la batterie peut être inversé. Dans ce cas, la borne de batterie doit être déconnectée du véhicule et du démarreur.
2. Ajustez le clip pour maximiser le contact avec les bornes de la batterie.

Étape 3: démarrez votre voiture

a. Insérez complètement le bouchon de l'étrier intelligent dans le démarreur, les voyants vert et rouge clignotent alternativement

Fixez correctement les pinces rouges et noires aux électrodes de la batterie de la voiture (rouge au positif et noir au négatif). (Le feu vert reste allumé)

c. Allumez le véhicule.

Étape 4: Lors du démarrage du véhicule, retirez immédiatement le câble de démarrage de la batterie du véhicule.

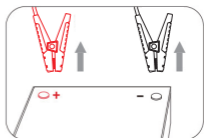
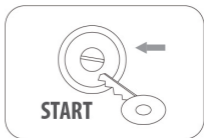
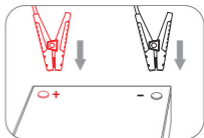

Si l'une des situations suivantes se produit, le clamp se retrouve en mode protection

LED INDICATEUR	SITUATION
La LED verte/rouge clignote	Prêt à travailler
La LED verte toujours allumé	Statut de travailler

La LED rouge toujours allumé	<ol style="list-style-type: none"> 1. La pince de la batterie est connectée à l'envers— vérifiez la pince 2. La pince est short circuit— vérifiez si deux pince connectées ensemble ou deux les pince sont connectées à la même pièce de métal
La LED rouge clignote lentement	Protection de charge inverse, la tension de la batterie de la voiture est supérieure à 12.6V -Aucun jump starter nécessaire, la batterie de la voiture suffit pour démarrer votre voiture
La LED rouge clignote rapidement	La température de pince dépasse 65 degrés — retirez la pince jusqu'à ce que la LED verte clignote
La LED verte clignote lentement	La tension est trop basse — remplacez l'alimentation de démarrage ou la changez

Indicateurs de sécurité

1. Utilisez toujours le clip d'origine pour démarrer le véhicule.
2. N'utilisez pas cet appareil si il y a des dommages avec les câble, pince.
3. Seulement pour véhicule 12V. Si non, il causera de sérieux dommages à l'appareil.
4. Ne démarrer pas votre voiture lorsque la capacité de la batterie du BR600 est inférieure à 30%.
5. Ne connectez pas les deux pince ensemble lorsque le démarreur est en marche ou les connectées à la même pièce de métal.
6. Si le moteur ne démarre pas le premier fois, le-débranchez de la batterie de la voiture et attendez au moins 30 secondes avant de reconnecter le moteur. Maximisez trois tentatives en deux minutes.
7. Une fois le moteur est démarré, débranchez les pinces dans les 30 secondes.

FAQ et dépannage

Q: Pourquoi l'indicateur clignote-t-il toujours en rouge et vert?
Pourquoi l'indicateur ne devient-il pas vert? Pourquoi je ne peux pas démarrer ma voiture?

R: Veuillez noter que ce produit ne fonctionne qu'avec une batterie morte / déchargée (12V).

Q: comment éteindre cet appareil ?

R: cet appareil s'éteint automatiquement lorsqu'aucune charge ou la charge est terminée

Q: Quel type d'adaptateur devrais-je utiliser ?

R: vous pouvez utiliser le chargeur de votre téléphone ou tablette

Q: Combien de fois ce produit peut-il démarrer le véhicule à pleine capacité?

R: Jusqu'à 25 fois à 25 °C / 77 °F. (Les temps peuvent varier en fonction de la température de travail)

Q: Quelle est la plage de température de travail?

R: -20 °C ~ 60 °C / -4 °F ~ 140 °F

Q: combien de temps cet appareil sera-t-il complètement chargé ?

R: environ 4 heures avec l'adaptateur 5V2A AC

Sécurité

1. Ne pas exposer le produit à la lumière directe du soleil ou à des zones chauds
2. Ne pas frapper ou laisser tomber ce produit
3. Ne démontez pas le produit, c'est dangereux
4. Ne pas utiliser de produit chimique ou de détergent pour nettoyer le produit
5. Ne place pas le produit dans un environnement à haute température pendant longtemps. La température de fonctionnement : -20 °C ~ 60 °C / -4 °F ~ 140 °F.
6. Vérifiez l'énergie du produit au moins tous les trois mois et le changez à temps

Dépannage



Problème	Causa	Remède
Impossible de démarrer	Mauvaise connexion	Assurez-vous de fixer le câble volant ROUGE à la borne positive (+) de la batterie. Et un câble de démarrage noir sur la borne négative (-).
	Le délai de démarrage de 30 secondes a expiré	Débranchez les câbles de la batterie du véhicule et rebranchez-la.
	Batterie faible	Rechargez l'unité jusqu'à ce qu'au moins trois lumières fixes
La lumière LED continue de clignoter	Travaux de protection	Reportez-vous au tableau des voyants LED du manuel
Pas d'adaptateur mural	Chargez l'unité via le chargeur de téléphone	Branchez le câble USB dans un adaptateur mural universel (2A ci-dessus est suggéré), tel que votre téléphone ou chargeur de pad.

Garantie



Notre entreprise offre à ses clients une garantie de 24 mois à compter de la date d'achat.

Contactez nous



Pour toute assistance supplémentaire ou demande de couverture de garantie, veuillez nous contacter:

Courriel: support@ibuture.com

Contenuto della confezione



Aviatore Batteria BUTURE BR600

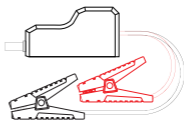

Cavi d'Accoppiamento Smart



Cavo USB C

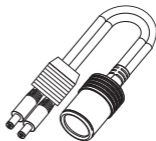

EC5 Accendisigari



Manuale Utente



Scatola di immagazzinaggio

Introduzione

Grazie per aver acquistato l'avviatore d'emergenza per auto BUTURE BR600. Leggere attentamente il manuale dell'utente prima di iniziare a utilizzare il prodotto.

Caratteristiche principali

- ★ Un potente avviatore d'emergenza: Avviatore d'emergenza per auto con 2500 Amps di picco può avviare auto, SUV, camion o pulmini (All Gas o 8.0L Diesel) con batteria da 12V in secondi fino a un massimo di 30 volte senza ricarica.
- ★ Power Bank e Caricabatterie Wireless: la funzione di caricabatterie wireless da 10 W e l'ampia capacità della batteria da 23800 mAh possono fornire energia sufficiente per caricare rapidamente i tuoi smartphone.
- ★ Caricatore doppio USB con QC3.0 e 5V 2.4A: può caricare completamente laptop, smartphone, tablet e altri dispositivi alla massima velocità possibile.
- ★ La sicurezza prima: La tecnologia di sicurezza brevettata della clip per batteria intelligente ha una protezione antideflagrante e contro la polarità inversa, che impedisce cortocircuiti, temperature troppo elevate, sovratensione, sovraccarico, sovraccarico, sovracorrente e inversione di polarità.
- ★ Kit di sicurezza salvavita: Ci sono 4 modalità di luce a LED (normale, SOS, strobo e avvertimento), martello di sicurezza incorporato per le emergenze. Che è potenzialmente un salvavita di emergenza quando si va in campeggio, picnic, avventura all'aperto o durante le indagini.

Connaissiez votre produit

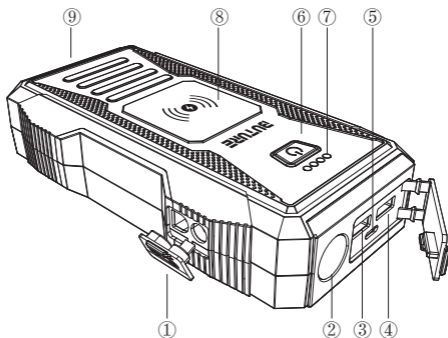

- ① Salta la porta di partenza
- ② Luce LED
- ③ QC3.0 USB Output
- ④ 5V/2.4A USB Output
- ⑤ Ingresso TIPO C
- ⑥ Interruttore di alimentazione
- ⑦ Indicatore di batteria
- ⑧ Caricabatterie Wireless
- ⑨ Martello di sicurezza

Powerful Circuit Protection System - Smart Clamps

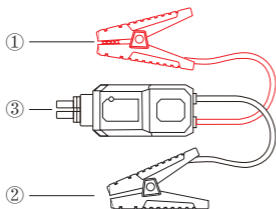

- ① Morsetti rossi(+)
- ② Morsetti neri(-)
- ③ Spina Smart Clamp

Specifiche Tecniche:

No	Funzione	Operazione
1	Tasto ON / OFF	Premi il pulsante per caricare i tuoi dispositivi. Premere il pulsante per visualizzare la capacità rimanente Premi a lungo il pulsante per accendere / spegnere la torcia
2	Torcia elettrica	Normale, SOS , Strobo, Warning, spento
3	Spia di carica	Mostra la presa di ricarica: 25%, 50%, 75% e 100%
4	Ingresso USB C.	Caricare lo stater con cavo di tipo C.
5	Uscita 1 QC3.0	Carica il tuo telefono, tablet, fotocamera, ecc. 75% più velocemente di una ricarica standard
6	Uscita 2 USB	Carica il tuo telefono, tablet, fotocamera, ecc. Uscita 5V / 2.4A 12W
7	Caricabatterie Wireless	Caricare il telefono o altri dispositivi in grado di supportare il caricabatterie wireless
8	Salta la porta di partenza	Inserire la spina nella porta di inizio del salto
9	Martello di sicurezza	Utilizzare in situazioni di emergenza o pericolose

Détails techniques

Modello	BR600
Capacità	23800mAh
Corrente di avviamento	1200A
Corrente di picco	2500A
Ingresso USB C	9V / 2A, 5V / 3A
Uscita 1	9 V / 2 A, 5 V / 2.4 A
Uscita 2	5V/2.4A
Caricabatterie Wireless	10W

Dimensioni (L * W * H)	183*95.5*42.8
Fusibile di sovraccarico / scarica	$\leq 13V \pm 0.3V$
Temperatura di lavoro	$-20^{\circ}C \sim 60^{\circ}C / -4^{\circ}F \sim 140^{\circ}F$
Protezione da riflusso	$\geq 12.6V \pm 0.3V$
Protezione fusibile da corto circuito	√
Protezione da inversione di polarità	√

Operazione

Spia di alimentazione

Premere il pulsante di accensione per verificare la capacità dell'avviatore Jump. L'indicatore si illumina come nell'immagine seguente (25%, 50%, 75%, 100%)



Ricarica avviatore d'emergenza

NOTA: il caricabatterie da parete o il caricabatteria per auto non sono inclusi nella confezione, è possibile utilizzare un caricabatterie USB universale per ricaricare l'unità, come il telefono o il caricabatterie per pad (si consiglia 2A sopra)

A casa:

1. Collegare il cavo USB a qualsiasi adattatore USB a parete (5V 2A sopra, non incluso)
2. Collegare il cavo USB C (incluso) all'unità

In macchina:

1. Inserire l'adattatore USB per auto (non incluso) in una presa da 12 V disponibile
2. Collegare il cavo USB C (incluso) all'unità.

Nota: si consiglia di ricaricare l'avvitatore Jump ogni 3-4 mesi per mantenere l'efficienza e prolungare la durata della batteria interna anche se l'unità non è stata utilizzata.



Carica i tuoi dispositivi dall'uscita USB

Utilizzare il cavo USB del produttore originale fornito con il dispositivo e collegarlo a una delle porte di uscita USB. È possibile caricare due dispositivi contemporaneamente. Una delle porte ha un'uscita massima di 9 V / 2 A mentre l'altra ha un massimo uscita di 5 V / 2.4 A. Premere una volta il pulsante di accensione per iniziare a caricare il dispositivo. L'indicatore del livello di potenza mostrerà il livello della batteria. Per verificare nuovamente la capacità di alimentazione, è sufficiente premere una volta il pulsante di accensione.

Avviare la tua auto

Per avviare la batteria del veicolo, mettere il veicolo in parcheggio (in folle se il veicolo ha una trasmissione manuale) e inserire il freno di emergenza. Individua la batteria del veicolo e segui i passaggi elencati di seguito.

I cavi Jump sono codificati a colori, ROSSO per POSITIVO (+) e NERO per NEGATIVO (-). Non mescolare i cavi o consentire alle estremità metalliche di toccarsi perché ciò potrebbe danneggiare la batteria, sistema di ricarica e / o elettronica su un veicolo.

Nota:

Questo prodotto è solo per auto 12V. Verificare che 3 o 4 spie siano accese (il livello della batteria è superiore al 50%) prima di utilizzarlo per avviare l'auto.

Passo 1:

Inserire completamente la spina del morsetto della batteria intelligente nell'avviatore di avviamento. Se gli indicatori di luce verde e rossa sul morsetto della batteria lampeggiano alternativamente, si può procedere con sicurezza al passaggio successivo.

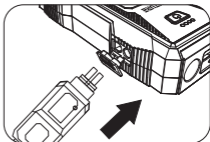

Passo 2:

Collegare il morsetto rosso al terminale positivo (+) della batteria dell'auto e collegare il morsetto nero al negativo (-) della batteria dell'auto. Se l'indicatore luminoso del morsetto intelligente è verde fisso, è possibile passare al passaggio successivo.

Tuttavia, se la spia rossa è accesa:

1. La clip della batteria potrebbe essere invertita. In questo caso, è necessario scollegare il morsetto della batteria dal veicolo e dall'avviatore di avviamento.
2. Regolare la clip per massimizzare il contatto con i terminali della batteria.

Passo 3: Avviare la tua auto

a. Inserire completamente la spina delle pinze intelligenti nell'avviatore di avviamento, La luce verde e rossa lampeggiano alternativamente

b. Agganciare correttamente le pinze rosse e nere agli elettrodi della batteria dell'auto (da rosso a positivo e da nero a negativo). (La luce verde rimane accesa)

c. Accendere il veicolo.

Passo 4: All'avvio del veicolo, rimuovere immediatamente il cavo di avvio dalla batteria del veicolo.

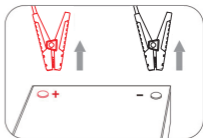
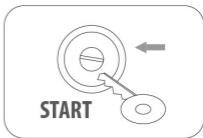
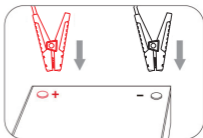

In una delle seguenti situazioni, la pinza intelligente attiva la modalità di protezione:

Indicatore LED	Significato
Il led rosso / verde lampegger	Pronto a lavorare
Il Led verde è acceso fisso	Stato del lavoro

<p>La luce rossa è sempre accesa</p>	<p>1. Il morsetto della batteria è collegato in modo inverso --- controlla se la clip è collegata al contrario 2. Il morsetto è in cortocircuito --- verificare se due morsetti si collegano o collegano entrambi i cavi allo stesso pezzo di metallo</p>
<p>La luce rossa lampeggia lentamente</p>	<p>Protezione da back charge, la tensione della batteria dell'auto è superiore a 12.6 V. -Nessun avviamento di salto necessario, la batteria dell'auto è sufficiente per avviare la tua auto</p>
<p>Il LED rosso lampeggia rapidamente</p>	<p>La temperatura della pinza supera i 65 (+/- 5) gradi --- rimuovere il morsetto fino a quando il led rosso-verde lampeggia</p>
<p>La luce verde lampeggia lentamente</p>	<p>La tensione di avviamento è troppo bassa --possibile sostituire l'alimentatore di avvio o modificarlo in tempo</p>

Indicazioni di Sicurezza

1. Utilizzare la spina originale originale per avviare l'auto.
2. **NON** utilizzare questa unità se il morsetto o il cavo sono danneggiati.
3. Avviare solo per veicoli a 12V, altrimenti si potrebbero causare gravi danni all'unità.
4. Non avviare la macchina quando la capacità della batteria del BR600 è inferiore al 30%.
5. Non collegare insieme due morsetti quando l'avviatore d'emergenza è acceso. E non collegare entrambi i fermacavi allo stesso pezzo di metallo.
6. Se il motore non si avvia al primo tentativo, scollegare il dispositivo dalla batteria dell'auto e attendere almeno 20 secondi prima di ricollegarlo. Massimizza tre tentativi in due minuti.
7. Una volta avviato il motore, scollegare i morsetti entro 30 secondi.

FAQ & Problemi comuni



D: Perché l'indicatore lampeggia sempre in rosso e verde? Perché l'indicatore non si trasforma in luce verde? Perché non riesco ad avviare la mia macchina?

A: Notare che questo prodotto funziona solo con una batteria scarica / scarica (12V).

D: Come spegnere questo dispositivo?

A: Questo dispositivo si spegne automaticamente quando nessun a batteria è collegata o a ricarica completata.

D: Che tipo di adattatore dovrei usare?

A: Puoi usare il caricabatterie del tuo telefono o tablet.

D: Quante volte questo prodotto può avviare il veicolo a piena capacità?

A: Fino a 30 volte a 25 °C / 77 °F. (I tempi possono variare in base alla temperatura di lavoro)

D: Quanto tempo occorre per caricare completamente l'avviatore d'emergenza BUTURE BR600?

A: Circa 4 ore tramite l'adattatore 5V2A CA.

D: Qual è l'intervallo di temperatura di lavoro?

A: -20 °C ~ 60 °C / -4 °F ~ 140 °F

Manutenzione e cura

1. NON esporre il prodotto alla luce diretta del sole o in aree calde.
2. NON far cadere o urtare l'avviatore d'emergenza.
3. NON smontare l'apparecchiatura, potrebbe causare danni.
4. NON utilizzare prodotti chimici o detersivi per pulire il prodotto.
5. NON collocare i prodotti in ambienti ad alta temperatura a lungo. La temperatura di funzionamento: da -20°C~60°C / -4°F~140°F.
6. Controllare il livello di carica del prodotto almeno ogni tre mesi e caricare il prodotto in tempo.

Risoluzione dei problemi

Problema	Causa	Rimedio
Impossibile avviare la macchina	Connessione errata	Assicuratevi di fissare il cavo jumper ROSSO al polo positivo (+) sulla batteria. E cavo jumper nero per post negativo (-).
	Il timer di 30 secondi per l'avvio è scaduto	Scollegare i cavi dalla batteria del veicolo e ricollegarlo.
	Batteria scarica	Ricaricare l'unità fino ad almeno tre luci fisse
La luce a LED continua a lampeggiare	La protezione funziona	Consultare la tabella degli indicatori LED del manuale
Nessun adattatore a parete	Caricare l'unità tramite il caricabatterie del telefono	Inserire il cavo USB in un adattatore a muro universale (si consiglia 2A sopra), come il telefono o il caricabatterie per pad.

Garanzia

La nostra azienda offre ai clienti una garanzia di 24 mesi dalla data di acquisto.

Contattaci

Per ulteriore assistenza o richiesta di copertura in garanzia, non esitate a contattarci:

E-mail: support@ibuture.com

Contenido del Paquete



BUTURE BR600
Arrancador de coche

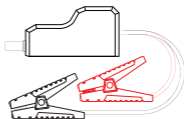

Abrazaderas Inteligentes



USB C Cable

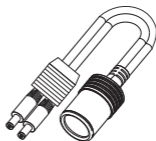

EC5 Encendedor



Manual de usuario



Caja de Almacenamiento

Introducción

Muchas gracias por comprar el arrancador de para coche BuTure BR600. Por favor, lea atentamente el manual del usuario antes de comenzar a utilizar el producto.

Conozca su producto

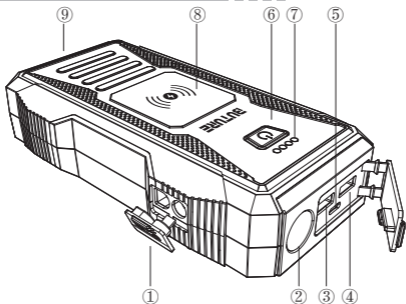

- ① Puerto de arrancar
- ② Linterna
- ③ Salida 1, QC 3.0
- ④ Salida 2, 5V 2.4A
- ⑤ Entrada USB C
- ⑥ Botón ON/OFF (Multifuncional)
- ⑦ Luces indicadoras de carga
- ⑧ Cargador Inalámbrico
- ⑨ Martillo de Seguridad

Sistema de protección de alta corriente-abrazaderas de arranque

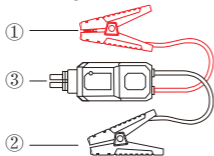

- ① Pinza inteligente roja (electrodo positivo)
- ② Pinza inteligente negra (electrodo negativo)
- ③ Conector de las pinzas inteligentes

Especificaciones (1):

No	Función	Operación
1	Botón ON/OFF	Presione el botón para cargar sus dispositivos Presione el botón para ver la batería restante Mantenga presionado el botón para encender o apagar la linterna
2	Linterna	Normal, SOS, estroboscópica y advertencia
3	Luces indicadoras de carga	Muestran la carga total de la batería: 25%, 50%, 75% y 100%
4	Entrada USB C	Para cargar el arrancador de coche con un cable type C
5	Salida 1, QC 3.0	Para cargar su teléfono, tablet, cámara, etc, 75% más rápido que un cargador normal
6	Salida 2, 5V 2.4A	Para cargar su teléfono, tablet, cámara, etc.
7	Cargador Inalámbrico	Cargue su teléfono u otros dispositivos que sean compatibles con el cargador inalámbrico
8	Puerto de arrancar	Inserte el enchufe en el puerto de arrancar
9	Martillo de seguridad	Para el cualquier emergencia.

Especificaciones (2):

Modelo	BR600
Capacidad	23800mAh
Corriente de arranque	1200A
Corriente pico	2500A
Entrada USB C	9V/2A, 5V/3A
Salida 1	9V/2A, 5V/2.4A
Salida 2	5V/2.4A
Cargador Inalámbrico	10W

Dimensions(L*W*H)	183*95.5*42.8
Protección contra sobredescarga	$\leq 13V \pm 0.3V$
High-temperature protection	$-20^{\circ}C \sim 60^{\circ}C$
Protección de carga de vuelta	$\geq 12.6V \pm 0.3V$
Protección contra cortocircuitos	√
Protección de conexión inversa	√

Empezando



Cargando su arrancador de coche

- 1.No ofrecemos un cargador. Utilice el cable USB-C suministrado para cargar el arrancador de salto.
- 2.Cuando esté cargando el arrancador de coche, la luz LED parpadeará, una vez esté completamente cargado, las 4 luces encendidas.
- 3.Nota: antes de usar el dispositivo por primera vez, cargue el arranque automático durante al menos 7 horas. Cuando esté lleno de electricidad, aparecen cuatro luces encendidas.

Arrancar su vehículo

Nota:

- » Este producto es solo para vehículos de 12V.
- » Verifique que 3 o 4 luces indicadores estén encendidas (el nivel de la batería esté por encima del 50%) antes de usarlo para arrancar su automóvil.

Paso 1: Inserte el enchufe de la abrazadera de batería inteligente por completo en el arrancador de coche. Si los indicadores de luz verde y roja en la pinza de la batería parpadean alternativamente, puede pasar al siguiente paso.

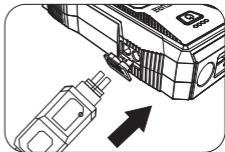

Paso 2: Conecte la abrazadera roja al terminal positivo (+) de la batería del automóvil y conecte la abrazadera negra al terminal negativo (-) de la batería del automóvil. Si los indicadores de luz verde y roja en la pinza de la batería parpadean alternativamente, puede pasar al siguiente paso.

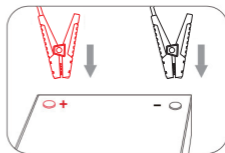

Paso 3: Arrancar su automóvil. Si no pudo arrancar su automóvil, debe desconectar la abrazadera de la batería del vehículo y del arrancador de coche. Espere al menos 30 segundos, luego inténtelo de nuevo.

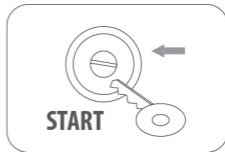

Paso 4: Una vez que haya arrancado su automóvil, retire la abrazadera de la batería del automóvil y el arrancador en 30 segundos.

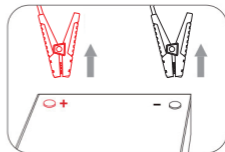

Bajo cualquiera de las siguientes situaciones, la abrazadera inteligente enciende el modo de protección:

Indicador LED	Situación
El LED rojo y verde parpadean	Listo para trabajar
La luz verde está fija	Trabajando
La luz LED rojo está fija	1.La pinza de la batería esta conectada al revés ---Verificar si el clip esta conectado a la inversa 2.La pinza esta en cortocircuito ----Verifique si las pinzas estan conectadas entre si o si las pinzas estan conectadas a la misma pieza de metal
La luz LED rojo parpadea lentamente	Protección de vuelta de carga, el voltaje de la batería del coche es mayor a 12.6V. ----No necesita el arrancador de coche, la batería del coche es suficiente para
La luz LED roja parpadea rapido	La temperatura de la pinza excede los $-20^{\circ}\text{C}\sim 60^{\circ}\text{C}$ ----Desconecte la pinza hasta que la luz parpadee entre rojo y verde
La luz verde parpadea lentamente	El voltaje del arrancador de coche es muy bajo ----Intente cambiar la fuente de alimentacion o cargarlo

Indicaciones de seguridad

- 1.Use las clip inteligente original para arrancar el vehículo.
- 2.NO usar el producto si alguno de los cables esta dañado.
3. Sólo arranque vehículos de 12V, de lo contrario se podrían causar serios daños a la unidad.
- 4.No arranque su automóvil cuando la capacidad de la batería sea inferior al 50%.
- 5.No conecte las dos pinzas entre si cuando el arrancador de coche esté encendido. No conecte ambas pinzas a la misma pieza de metal.

6. Si el motor no arranca en un primer intento, desconecte la unidad de la batería del coche y espere por lo menos 20 segundos antes de volver a conectar. Máximo 3 intentos en 2 minutos.

7. Una vez que el motor se haya conseguido arrancar con éxito, desconectar las pinzas en los siguientes 30 segundos.

Preguntas Frecuentes y Solución de Problemas

P: Cómo se apaga esta fuente de energía?

R: Esta fuente de energía se apagará automáticamente cuando no detecte ninguna carga ni se esté efectuando una recarga.

P: Qué tipo de adaptador debo usar?

R: Puede usar el cargador de su teléfono o tableta.

P: Cuánto tarda cargar por completo el arrancador de coche

BUTURE?

R: Entre 4 horas utilizando el adaptador de 5V2A.

P: Cuántas veces puede encender el vehículo este producto con una carga completa?

R: Unas 30 veces.

Garantía

Nuestra empresa ofrece a los clientes una garantía de 24 meses a partir de la fecha de compra.

Contáctenos

Para cualquier consulta o comentario sobre nuestros productos, envíe un correo electrónico, y le responderemos lo antes posible.

E-Mail: support@ibuture.com

パッケージ内容



BUTURE BR600
ジャンプスターター

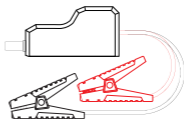

スマートクランプ



Type Cケーブル

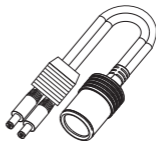

EC5シガーライター



取扱説明書



収納ケース

はじめに

この度BUTURE BR600車ジャンプスターターをお買い上げいただき、ありがとうございます。製品を正しく使用するために、お使いの前にこの取扱説明書をよくお読みください。

主な機能

★パワフルなジャンプスターター：ピーク電流最大2500Aのカージャンプスターターはジープ・トラック・バンなどの12Vの車（最大8Lガソリンと8Lディーゼルエンジン）を数秒で最大30回（一回満充電後）ぐらいジャンプスタートできます。

★モバイルバッテリー＆ワイヤレス充電器：10Wのワイヤレス充電器と23800mAhの大容量のバッテリーにより、スマートフォンに急速充電するのに、十分な電力を供給します。

★QC3.0と5V 2.4Aポータブル充電器：ラップトップ、スマートフォン、タブレット及びその他のデバイスに高速充電できます。

★安全保護：保護回路を内蔵した高品質のスプレーゴールドクランプは、過電流保護・短絡保護・過負荷保護・過電圧保護及び過充電保護の機能が付いており、お客様のため最優の安全保護を提供します。

★応急用セット：4つのモード機能付きのLEDライト：懐中電灯モード・ストロボライトモード・SOS信号ライトモード・警告モードです。緊急時のための応急用ハンマーも備えられています。

各部の名前

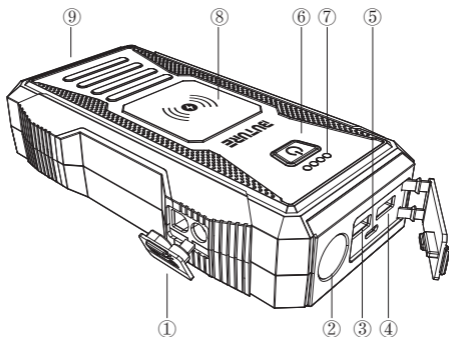

- ①スマートクランプのポート
- ②LEDライト
- ③QC3.0 USB出力
- ④5V / 2.4A USB出力
- ⑤TYPE C入力
- ⑥電源スイッチ
- ⑦電気量インジケータライト
- ⑧ワイヤレス充電器
- ⑨応急用ハンマー

強力な回路保護システム-スマートクランプ

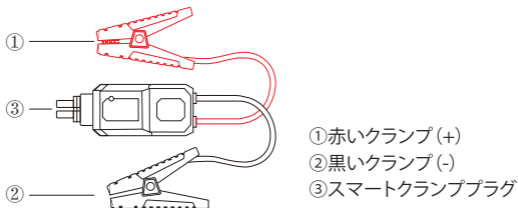

各部の機能

番号	名前	機能と作用
1	電源スイッチ	このボタンを押してデバイスに充電する このボタンを押して残りの容量を確認する このボタンを長押ししてLEDライトをオン/オフにする
2	LEDライト	照明、SOS、ストロボ、警告、オフ
3	電気量インジケータ ーライト	バッテリー残量を表示：25%、50%、75%、100%
4	TYPE C入力	Type cケーブルはここから挿入してジャンプスタター に充電する
5	QC3.0 USB出力	スマートフォン・タブレット・カメラなどのデバイスに高 速充電。充電速度は普通のポートより75%速い
6	QC3.0 USB出力	スマートフォン・タブレット・カメラなどのデバイスに充 電。5V / 2.4A 12W出力する
7	ワイヤレス充電器	スマートフォンまたは他のワイヤレス充電機能つきのデ バイスに充電する
8	スマートクランプのポ ート	ジャンパーケーブルはここから挿入する
9	応急用ハンマー	緊急または危険な状況での車の窓ガラスなどを潰す

商品仕様

型番	BR600
容量	23800mAh
スタート電流	1200A
ピーク電流	2500A
Type c入力	9V/2A, 5V/3A
出力1	9V/2A, 5V/2.4A
出力2	5V/2.4A

ワイヤレス充電器	10W
寸法 (L * W * H)	183*95.5*42.8 mm
過負荷/放電保護	≤13V±0.3V
作業温度	-20°C~60°C / -4°F~140°F
逆流防止保護	≥12.6V±0.3V
短絡保護	✓
逆極性保護	✓

操作

電気量インジケータライト

電源ボタンを押して、ジャンプスターターの電気量を確認します。毎インジケータライトは25%の電気量を表示し、四つのインジケータライトは総計100%電気量を表示します。



ジャンプスターターに充電

ご注意: 充電器や車の充電器を含まれていません。携帯電話などの汎用な充電器を使用してジャンプスターターに充電してください。(2A以上の充電器を推奨)

家にいるの場合:

1. Type C ケーブルをUSB充電器に接続します。(5V 2A以上の充電器を推奨、パッケージに含まれていません)
2. ジャンプスターターにUSB Cケーブル(付属)を接続します。

車の中にいるの場合:

1. USB充電器(含まれていません)を利用可能な12Vソケットに差し込みます。
2. Type c ケーブル(付属)をジャンプスターターに接続します。

注:内蔵バッテリーの寿命を延ばすために、製品を使用していない場合でも、3~4か月ごとに一度充電することをお勧めします。

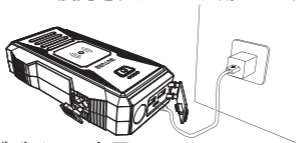

USB出力からデバイスに充電

デバイスに付属のUSBケーブルをUSB出力ポートに差し込みます。2つのデバイスに同時に充電できます。1つのUSB出力ポートの最大出力は9V / 2Aで、もう一方のポートは最大出力は5V / 2.4Aです。電源ボタンを1回押すと、デバイスの充電が始まり、インジケータがジャンプスターターの電池残量が表示されます。電池残量をもう一度確認するには、電源ボタンをもう1回押してください。

車をジャンプスタート

車のバッテリーをジャンプスタートするには、車が駐車の状態（車に手動トランスミッションがある場合はニュートラルの状態）、緊急ブレーキをかけます。車のバッテリーを見つけて、以下に記載されている手順に従ってください。

スマートプラグは色分けされており、正(+)は赤色で、負(-)は黒で表示します。バッテリー・車両の充電システム・電子機器などを損傷する可能性があるため、ケーブルを混同使用したり、金属に接触させたりしないでください。

注意:

この製品は12Vの車のみ対応します。車を始動する前に、ジャンプスターターは少なくとも3つのインジケータライトが点灯していることを確保してください（バッテリー残量が50%を超えています）。

手順1:ジャンパーケーブルのプラグをジャンプスターターにしっかりと挿入して、スマートクランプのインジケータライトが緑と赤のインジケータライトが交互に点滅します。

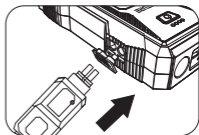

手順2: 赤いクランプを車のバッテリーのプラス端子 (+) に接続し、黒いクランプを車のバッテリーのマイナス端子 (-) に接続します。スマートクランプのインジケータライトが緑に点灯します。この時、赤いインジケータライトが点灯しますと、以下のいくつかの可能性があり
ます。

1. クランプは間違えて接続されています。この場合は、車からジャンプスターターを取り外して、スマートクランプを外して、手順1からやり直してください。
2. クランプは車のバッテリーによく接続されていなかった。この場合はクランプを調整して、バッテリー端子との接続の部分を最大にしてください。

手順3: 車を始動します。
車の始動が失敗した場合は、車からジャンプスターターを取り外して、スマートクランプを外してください。少なくとも30秒後に、手順1から再始動してみてください。

手順4:
車を始動した後30秒のうちに、車からジャンプスターターを取り外して、スマートクランプを外してください。

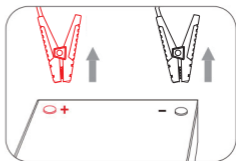
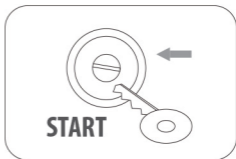
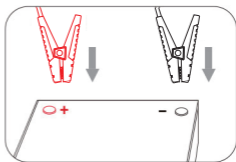

スマートクランプのインジケータの保護機能の状態について

インジケータ状態	説明
赤い緑のライトが交互に点滅します	スマートクランプが作業状態に入った。
緑のライトが点灯します	ジャンプスターターが作業状態に入った。

赤いライトが点灯します	1.スマートクランプが間違えて接続されています。 2.スマートクランプは短絡/内部短絡します。 --- 2つのクランプを接続しない、そして同じ金属に接続しないことを確保してください。 3.車のバッテリーが短絡します。/電圧はゼロになります。
赤いライトがゆっくり点滅します	車のバッテリーの電圧は12.6Vよりも高いので逆充電保護モードになります。 ---ジャンプスターターを使わなくても車を正常に始動できます。
赤いライトがはやく点滅します	スマートクランプの温度が65 (+/- 5) 度を超えます。 ---赤いと緑のライトが交互に点滅するまでにクランプを取り外してください。
赤いライトがゆっくり点滅します	ジャンプスターターのバッテリー残量が足りない。 ---ジャンプスターターに充電下後に使用してください。

警告:

- 1.車をジャンプスタートするまえに、スマートプラグがジャンプスターターにしっかり挿入されていることを確保してください。
- 2.本製品を水中に入れしないでください。
- 3.可燃性の液体・ガス・ほこりのある場所など爆発性の環境で本製品を使用しないでください。
- 4.本製品を改造または分解しないでください。
- 5.本製品を温度が140F (60℃) を超える可能性のある場所に保存しないでください。
- 6.バッテリーの液漏れが発生した場合は、使用しないでください。最寄りのバッテリーリサイクルセンターに持ち込んで廃棄してください。
- 7.本製品は12Vの車でのみ使用できます。

バッテリーの廃棄

本製品のバッテリーは自己完結型であり、差し替えできません。バッテリーは、充電できなくなるときに廃棄する必要があります。適切な充電方法は製品の寿命を延ばせます。

トラブルシューティング

問題	原因	対策
始動できない	ミスに接続	赤いクランプを車のバッテリーのプラス端子 (+) に、黒いクランプを車のバッテリーのマイナス端子 (-) に接続することを確保します。
	車に接続した30秒の内に車を始動しなかった	車両のバッテリーからクリップを取り外して再度接続します。
	製品はバッテリー残量が少ない	少なくとも3つのライトが点灯するまでに製品に充電してください。
スマートクランプのインジケータライトが点滅し続ける	スマートクランプの保護機能がしている	上記のスマートクランプのインジケータの保護機能の状態の表を参照してください。
充電器がない	携帯電話やタブレットなどの充電器を利用する	携帯電話やタブレットなどの充電器を利用して製品に充電します。電流が2A以上の充電器を推奨します。

保証

BUTUREは購入日から製品に24ヶ月の安心保証を提供します。

お問い合わせ

製品や保証にお問い合わせがある場合、以下のカスタマーサポートメールにお問い合わせください。24時間のうちに（休日抜き）対応します。

電子メールアドレス：support@ibuture.com

BUTURE