

# 取扱説明書

## VIS TABLE LAMP

[ビス テーブルランプ]

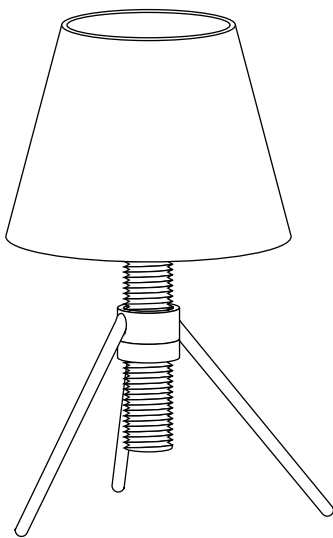

お客様へ

このたびはお買い上げいただき、誠にありがとうございます。  
取扱説明書をよくお読みのうえ、正しく安全にお使いください。  
お読みになられた後もすぐにご覧いただけるよう大切に保管してください。

工事店様へ

この説明書は必ずお客様にお渡しください。

& LIGHT

# 安全に関するご注意

## 取扱説明書の記号について

■ 誤った使い方をしたときに生じる危害や損害の程度を区分して、説明しています。

■ お守りいただく内容を、次の図記号で説明しています。(下記は図記号の一例です。)











 **警告** 「死亡や重傷を負うおそれがある内容」です。

 **注意** 「損害を負うことや、財産の損害が発生するおそれがある内容」です。







 してはいけない内容です。

 実行しなければならない内容です。

### 警告

-  布や紙など、燃えやすいものをかぶせないでください。火災・感電の原因となります。
-  ランプは器具・取扱説明書表示のものを使用してください。間違ったランプを使用すると、火災の原因となります。
-  器具のすきまやソケット部に、金属類や燃えやすいものを差し込まないでください。火災・感電の原因となります。
-  絶対に分解・修理・改造はおこなわないでください。発火・感電・けがの原因となります。
-  電源コードを無理に曲げたり、引っ張ったり、挟み込んだりしないでください。コードが損傷し、火災・感電の原因となります。
-  異常を感じた場合、ただちに消灯してください。異常がおさまったら、販売店にご相談ください。
-  電源電圧AC100V以外で使用しないでください。過電圧を加えると加熱し、火災の原因となります。
-  めれた手で器具の取り付け・取り外しをしないでください。感電の原因となります。
-  器具に無理な力を加えないでください。破損して、感電・火災の原因となります。
-  器具・ランプを水洗いしないでください。火災・感電の原因となります。
-  アルカリ系洗剤は使用しない。強度低下により破損し、落下のおそれがあります。また変色のおそれがあります。

### 注意

-  ランプ交換、お手入れの際は、必ずスイッチを切り電源プラグをコンセントから抜いてください。感電の恐れがあります。
-  ランプを強くねじらないでください。使用済みのランプは不用意に割らないでください。破損して、破片でけがの原因となります。
-  可燃性スプレーをかけないでください。破損して破片でけがの原因となります。
-  この器具は非防水です。水につけたり、水をかけたりしないでください。また風呂場など水気や湿気の多いところで使用しないでください。発火・感電の原因となります。
- 点灯中や消灯直後のランプ・器具にさわらないでください。
-  ランプ・器具が非常に熱くなりやけどの原因となることがあります。ランプ交換・お手入れ・器具を可動させる際は、ランプやその周辺が冷めてから行ってください。
-  高温な場所(暖房器具の前など)で使用しないでください。温度の高くなるものを器具の真下に置かないでください。感電・火災の原因となります。

## お手入れについて

- 明るく安全に使用していただくため、定期的(6ヶ月に1回程度)に清掃してください。
- ベンジン、シンナー、アルコール、ミガキ粉、各種ブラシなどは使用しないでください。殺虫剤、ヘアスプレーなどをかけたりしないでください。変色、破損、キズ付きの恐れがあります。
- 器具を拭くときは、水で湿らせたやわらかい布で拭いてください。
- 汚れがひどいときには、水でうすめた中性洗剤を少量、やわらかい布につけて拭き、拭いた後でから拭きしてください。
- 使用済みのランプは市区町村の指示に従い、処理してください。

## ご使用にあたって

### ⚠ 警告

傾斜があるなど不安定な場所、テーブルの端など落下する可能性のある場所でのご使用は、絶対におやめください。

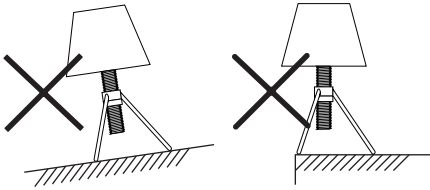

## ランプについて

◆付属ランプ  
口金E17 ミニ球40W

◆適合ランプ  
口金E17 60Wまで

口金	E17
ワット数	白熱電球 60Wまで



白熱電球	○	60Wまで
電球型蛍光ランプ	○	白熱電球60W相当まで
電球型LEDランプ	○	白熱電球60W相当まで

## 各部の名称

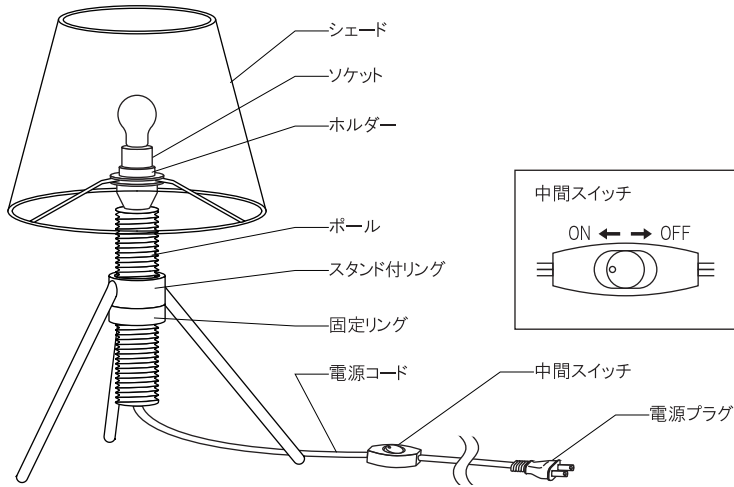

## 電球の取付け

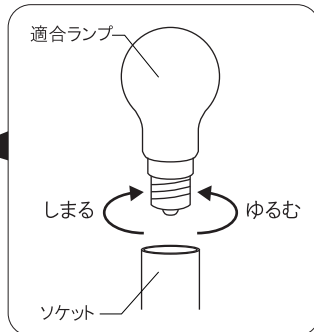
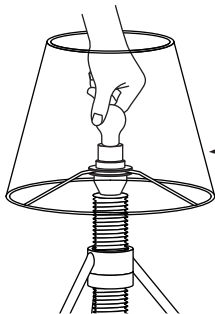

適合するランプをソケットへ確実に取り付けてください

中間スイッチがOFFになっていることを確認し、  
電源プラグをコンセントに確実に差し込んでください。

中間スイッチをONにすると点灯します。

※電球交換の際は、逆の手順で行ってください。

## 高さ調節方法

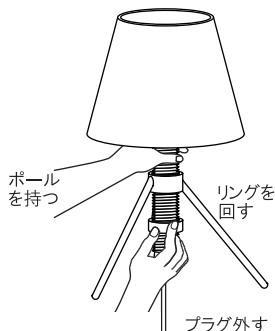

当器具はスタンド付リングと固定リングの位置を変え、シェードの高さを調節することができます。

高さ調節をする場合は、必ず左図のように

**電源プラグを外した状態で、ポールを持ち、スタンド付リングと固定リングを回してください。**



**警告**

電源プラグがコンセントに接続された状態でポールを回して高さ調節を行うとコードが断線し思わぬ事故につながる恐れがあります。

①

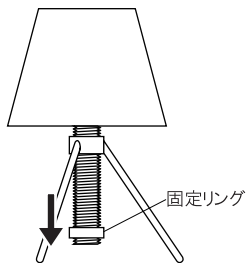

固定リングを左に回し、ポールの下部まで降ろす

②

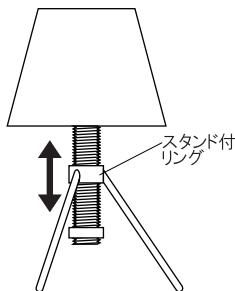

スタンド付リングを回し、任意の高さの位置に調整する

③

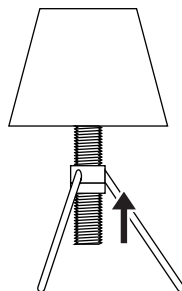

固定リングを右に回して上げ、スタンド付リングとしっかり締まるように固定する

④

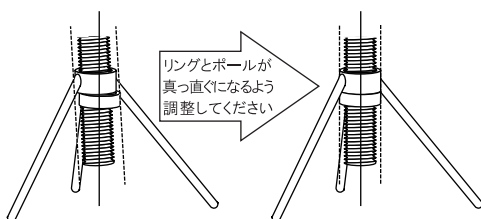

ポール天然木を使用している為、経年による変形や収縮を見据え、木部とスタンドのネジの嵌合はゆるめに設計しています。ポールとリングが真っ直ぐになるよう、各リングとポールを調整してください。

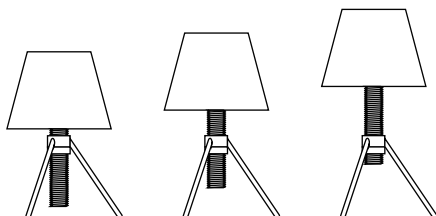

& LIGHT

[製造・運営]

h planning

エイチプランニング

〒370-0048

群馬県高崎市日光町77-2F

✉ info@hplanning.net

🌐 <http://www.hplanning.net>