

# 取扱説明書

## TUTU PENDANT / SHADE A

[ツツ ペンダント / シェードA]

## TUTU PENDANT / SHADE B

[ツツ ペンダント / シェードB]

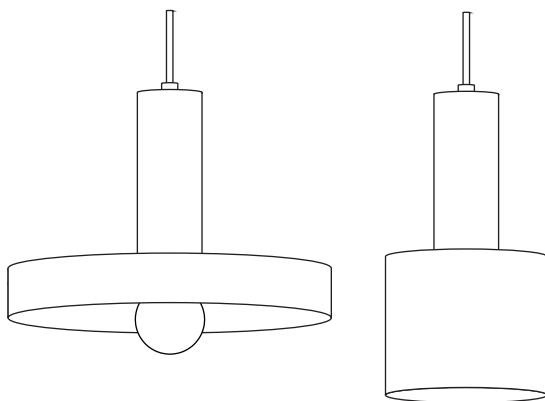

お客様へ

このたびはお買い上げいただき、誠にありがとうございます。  
取扱説明書をよくお読みのうえ、正しく安全にお使いください。  
お読みになられた後もすぐにご覧いただけるよう大切に保管してください。

工事店様へ

この説明書は必ずお客様にお渡しください。

& LIGHT

## 安全に関するご注意

### 取扱説明書の記号について

■誤った使い方をしたときに生じる危害や損害の程度を区分して、説明しています。

■お守りいただく内容を、次の図記号で説明しています。  
(下記は図記号の一例です。)











 **警告** 「死亡や重傷を負うおそれがある内容」です。

 **注意** 「損害を負うことや、財産の損害が発生するおそれがある内容」です。







 してはいけない内容です。

 実行しなければならない内容です。

### 警告

-  布や紙など、燃えやすいものをかぶせないでください。火災・感電の原因となります。
-  ランプは器具・取扱説明書表示のものを使用してください。間違ったランプを使用すると、火災の原因となります。
-  器具のすきまやソケット部に、金属類や燃えやすいものを差し込まないでください。火災・感電の原因となります。
-  絶対に分解・修理・改造はおこなわないでください。発火・感電・けがの原因となります。
-  電源コードを無理に曲げたり、引っ張ったり、挟み込んだりしないでください。コードが損傷し、火災・感電の原因となります。
-  異常を感じた場合、ただちに消灯してください。異常がおさまったら、販売店にご相談ください。
-  電源電圧AC100V以外で使用しないでください。過電圧を加えると加熱し、火災の原因となります。
-  めくれた手で器具の取り付け・取り外しをしないでください。感電の原因となります。
-  器具に無理な力を加えないでください。破損して、感電・火災の原因となります。
-  器具・ランプを水洗いしないでください。火災・感電の原因となります。
-  アルカリ系洗剤は使用しない。強度低下により破損し、落下のおそれがあります。また変色のおそれがあります。

### 注意

-  ランプ交換、お手入れの際は、必ずスイッチを切り電源プラグをコンセントから抜いてください。感電の恐れがあります。
-  ランプを強くねじらないでください。使用済みのランプは不用意に割らないでください。破損して、破片でけがの原因となります。
-  可燃性スプレーをかけないでください。破損して破片でけがの原因となります。
-  この器具は非防水です。水につけたり、水をかけたりしないでください。また風呂場など水気や湿気の多いところで使用しないでください。発火・感電の原因となります。
-  点灯中や消灯直後のランプ・器具にさわらないでください。ランプ・器具が非常に熱くなりやけどの原因となることがあります。ランプ交換・お手入れ・器具を可動させる際は、ランプやその周辺が冷めてから行ってください。
-  高温な場所(暖房器具の前など)で使用しないでください。温度の高くなるものを器具の真下に置かないでください。感電・火災の原因となります。

### お手入れについて

- 明るく安全に使用していただくため、定期的(6ヶ月に1回程度)に清掃してください。
- ベンジン、シンナー、アルコール、ミガキ粉、各種ブラシなどは使用しないでください。殺虫剤、ヘアスプレーなどをかけたりしないでください。変色、破損、キズ付きの恐れがあります。
- 器具を拭くときは、水で湿らせたやわらかい布で拭いてください。
- 汚れがひどいときには、水でうすめた中性洗剤を少量、やわらかい布につけて拭き、拭いた後でから拭きしてください。
- 使用済みのランプは市区町村の指示に従い、処理してください。

### ランプについて

当器具はLEDランプ専用器具です。  
下記の適合ランプをご使用ください。

◆適合ランプ 電球型LEDランプ  
白熱電球60W相当まで

|      |             |
|------|-------------|
| 口金   | E26         |
| ワット数 | 白熱電球60W相当まで |

|           |   |
|-----------|---|
| 白熱電球      | × |
| 電球型蛍光ランプ  | × |
| 電球型LEDランプ | ○ |

## ご使用にあたって

### 取り付け可能な配線器具

#### ⚠ 注意

下図以外の配線器具の場合、または配線器具が設置されていない場合、取り付けできません。その場合は工事に配線器具の取り替え、取り付けをご依頼ください。  
※工事には資格が必要です。



丸型フル引掛  
シーリング



フル引掛  
ローゼット



角型引掛  
シーリング



丸型引掛  
シーリング



引掛埋込  
ローゼット



引掛埋込ローゼット  
(ハンガーなし)

### 次のような場所には取り付けない



禁止

火災、感電、落下によるけがのおそれがあります。

- ・傾斜天井
- ・壁面
- ・補強のない天井  
(ベニヤ板や石こうボードなど)

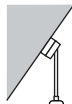

傾斜天井

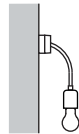

壁面

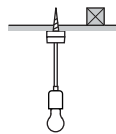

補強のない天井

この器具は天井面吊り下げ専用です。

## スイッチについて

- ❗ 当器具にはスイッチがついていません。必ず壁スイッチのある場所でお使いください。
- ❗ 「ランプについて」を参照のうえ、壁スイッチに対応したランプをご使用ください。
- ❗ 調光機能付壁スイッチで使用される場合は、調光に対応した電球型LEDランプをお選びください。  
スイッチに対応したランプをご使用にならなかった場合の器具およびランプの破損等に伴う損害には一切の責任を負いかねます。

## 各部の名称

TUTU PENDANT  
SHADE A

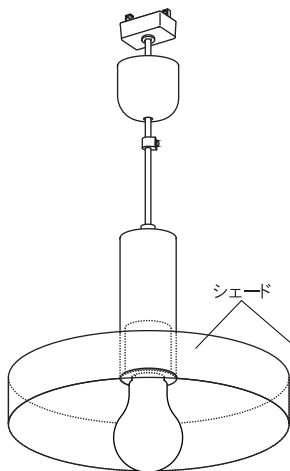

TUTU PENDANT  
SHADE B

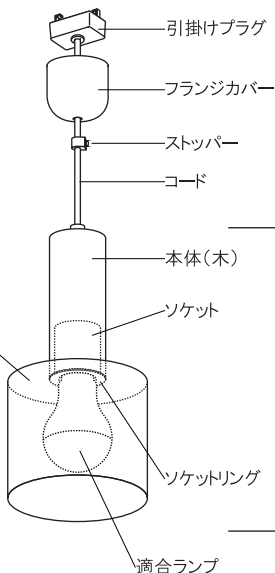

#### 分解図

※イラストはSHADE Aです

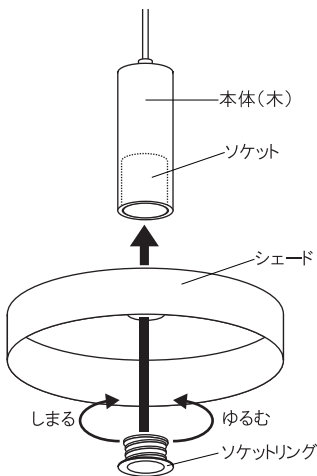

ソケットリングはシェードを通してソケットに左回りに締め付けて取り付けられています。  
ゆるいと感じたらソケットリングを締めてください。

## 組立・取付方法

器具を取り付けるお部屋の壁面スイッチの電源をオフにしてください。

1. 適合ランプをソケットに取り付けます。

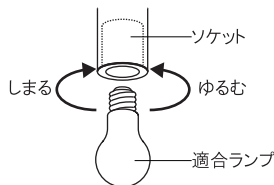

※シェードのイラストは省略

2. 天井の配線器具に引掛けプラグを固定します。

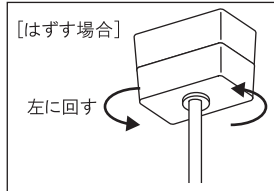
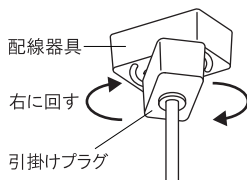

3. フランジカバーを天井面に押し上げます。

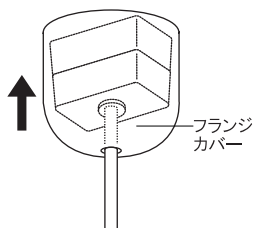

4. ストッパーをフランジカバー下部まで押し上げ固定します。

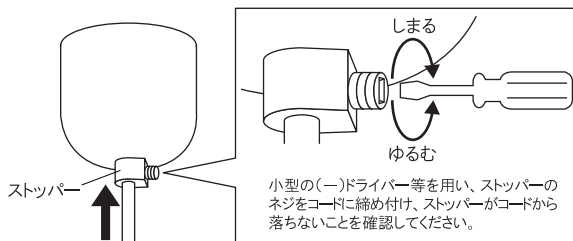

## 傾き調整

傾きが気になる場合はシェードの位置を調整してください。※イラストはSHADE Aです

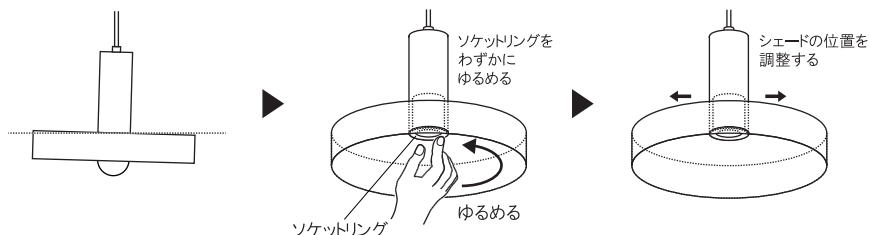

## ご案内

### シェードを外してもご使用いただけます

当器具はシェードを外して裸電球灯具としてもご使用いただけます。

転居や模様替えの際にも表情を変え、長くお使いいただけますと幸いです。

シェードを外した場合の定格電球は  
白熱電球60Wまで

となります。



# & LIGHT

[製造・運営]

## h planning

エイチプランニング

〒370-0048

群馬県高崎市日光町77-2F

✉ info@hplanning.net

🌐 <http://www.hplanning.net>