

取扱説明書

STICK LAMP / PENDANT

[スティックランプ / ペンダント]

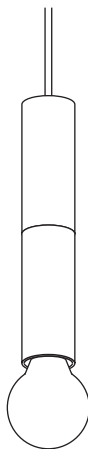

お客様へ

このたびはお買い上げいただき、誠にありがとうございます。
取扱説明書をよくお読みのうえ、正しく安全にお使いください。
お読みになられた後もすぐにご覧いただけるよう大切に保管してください。

工事店様へ

この説明書は必ずお客様にお渡しください。

& LIGHT



安全に関するご注意

取扱説明書の記号について

- 誤った使い方をしたときに生じる危害や損害の程度を区分して、説明しています。
- お守りいただく内容を、次の図記号で説明しています。（下記は図記号の一例です。）











 **警告** 「死亡や重傷を負うおそれがある内容」です。

 **注意** 「損害を負うことや、財産の損害が発生するおそれがある内容」です。







  してはいけない内容です。

 実行しなければならない内容です。

警告

-  布や紙など、燃えやすいものをかぶせないでください。火災・感電の原因となります。
-  ランプは器具・取扱説明書表示のものを使用してください。間違ったランプを使用すると、火災の原因となります。
-  器具のすきまやソケット部に、金属類や燃えやすいものを差し込まないでください。火災・感電の原因となります。
-  絶対に分解・修理・改造はおこなわないでください。発火・感電・けがの原因となります。
-  電源コードを無理に曲げたり、引っ張ったり、挟み込んだりしないでください。コードが損傷し、火災・感電の原因となります。
-  異常を感じた場合、ただちに消灯してください。異常がおさまったら、販売店にご相談ください。
-  電源電圧AC100V以外で使用しないでください。過電圧を加えると加熱し、火災の原因となります。
-  ぬれた手で器具の取り付け・取り外しをしないでください。感電の原因となります。
-  器具に無理な力を加えないでください。破損して、感電・火災の原因となります。
-  器具・ランプを水洗いしないでください。火災・感電の原因となります。
-  アルカリ系洗剤は使用しない。強度低下により破損し、落下のおそれがあります。また変色のおそれがあります。

注意

-  ランプ交換、お手入れの際は、必ずスイッチを切り電源プラグをコンセントから抜いてください。感電の恐れがあります。
-  ランプを強くねじらないでください。使用済みのランプは不用意に割らないでください。破損して、破片でけがの原因となります。
-  可燃性スプレーをかけないでください。破損して破片でけがの原因となります。
-  この器具は非防水です。水につけたり、水をかけたりしないでください。また風呂場など水気や湿気の多いところで使用しないでください。発火・感電の原因となります。
- 点灯中や消灯直後のランプ・器具にさわらないでください。
-  ランプ・器具が非常に熱くなりやけどの原因となることがあります。ランプ交換・お手入れ・器具を可動させる際は、ランプやその周辺が冷めてから行ってください。
-  高温な場所(暖房器具の前など)で使用しないでください。温度の高くなるものを器具の真下に置かないでください。感電・火災の原因となります。

お手入れについて

- 明るく安全に使用していただくため、定期的(6ヶ月に1回程度)に清掃してください。
- ベンジン、シンナー、アルコール、ミガキ粉、各種ブラシなどは使用しないでください。殺虫剤、ヘアスプレーなどをかけたらないでください。変色、破損、キズ付きの恐れがあります。
- 器具を拭くときは、水で湿らせたやわらかい布で拭いてください。
- 汚れがひどいときには、水でうすめた中性洗剤を少量、やわらかい布につけて拭き、拭いた後でから拭きしてください。
- 使用済みのランプは市区町村の指示に従い、処理してください。

ご使用にあたって

取り付け可能な配線器具

⚠ 注意

下図以外の配線器具の場合、または配線器具が設置されていない場合、取り付けできません。その場合は工事店に配線器具の取り替え、取り付けをご依頼ください。

※工事には資格が必要です。



丸型フル引掛シーリング



フル引掛ローゼット



角型引掛シーリング



丸型引掛シーリング



引掛埋込ローゼット



引掛埋込ローゼット
(ハンガーなし)

次のような場所には取り付けない



火災、感電、落下によるけがのおそれがあります。

- ・傾斜天井
- ・壁面
- ・補強のない天井
(ベニヤ板や石膏ボードなど)

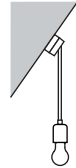

傾斜天井

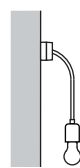

壁面

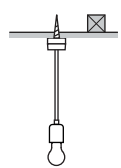

補強のない天井

この器具は天井面吊り下げ専用です。

各部の名称

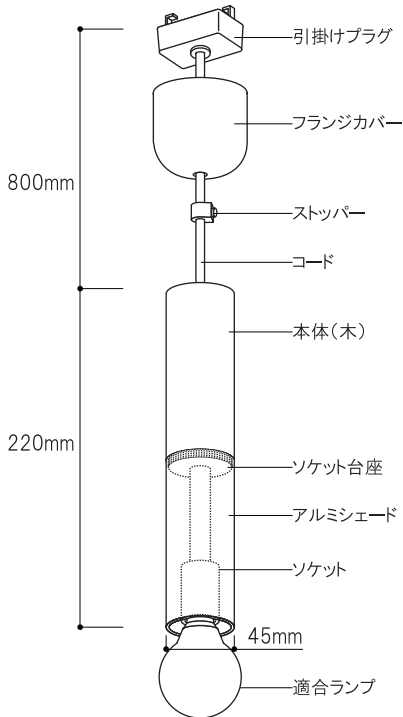

※ ダクトレールプラグにご変更の場合
フランジカバーは付属しません

スイッチについて

- ❗ 当器具にはスイッチがついていません。必ず壁スイッチのある場所でお使いください。
 - ❗ 下記「ランプについて」を参照のうえ、壁スイッチに対応したランプをご使用ください。
- 調光機能付壁スイッチで使用される場合は、白熱電球、もしくは調光に対応した電球型蛍光ランプ電球型LEDランプをお選びください。
- ❗ スイッチに対応したランプをご使用にならなかった場合の器具およびランプの破損等に伴う損害には一切の責任を負いかねます。

ランプについて

当器具は下記の適合ランプをご使用ください。

推奨ランプ: ミニボール球

◆ 適合ランプ

口金	E17
ワット数	40Wまで

口金
E17

40W
(相当)
まで

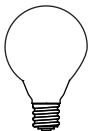

白熱電球	○	40Wまで
電球型蛍光ランプ	○	白熱電球
電球型LEDランプ		40W相当まで

電球の取付け

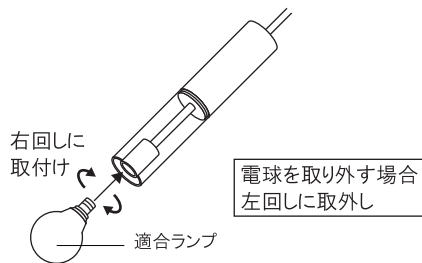

適合するランプをソケットへ確実に取り付けてください。

本体とシェードの取付け(緩んできた場合)

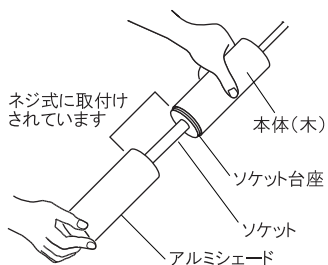

本体とアルミシェードはソケット台座でネジ式に
取り付けられています。アルミシェードが緩ん
できた場合は、右回しに締め付けてください。

組立・取付方法

器具を取り付けるお部屋の壁面スイッチの電源をオフにしてください。

1. 天井の配線器具に引掛けプラグを固定します。

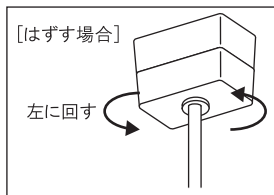
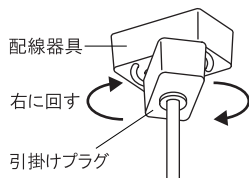

2. フランジカバーを天井面に押し上げます。
3. ストッパーをフランジカバー下部まで押し上げ固定します。

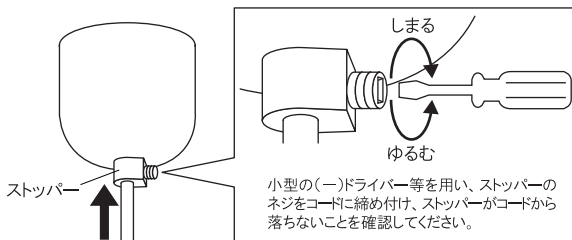
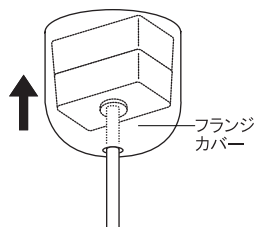

& LIGHT

[製造・運営]
h planning
エイチプランニング

〒370-0048
群馬県高崎市日光町77-2F
✉ info@hplanning.net
🌐 <http://www.hplanning.net>