

取扱説明書

CLAMP LAMP / FABRIC

[クランプ ランプ ファブリック]

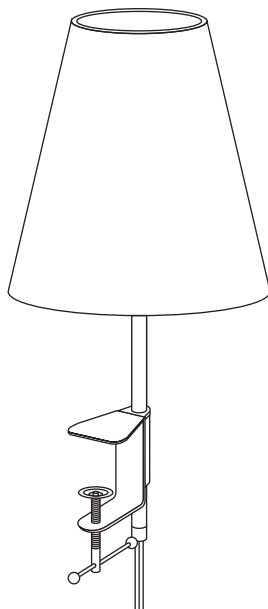

お客様へ

このたびはお買い上げいただき、誠にありがとうございます。
取扱説明書をよくお読みのうえ、正しく安全にお使いください。
お読みになられた後もすぐにご覧いただけるよう大切に保管してください。

工事店様へ

この説明書は必ずお客様にお渡しください。

& LIGHT

安全に関するご注意

取扱説明書の記号について

■ 誤った使い方をしたときに生じる危害や損害の程度を区分して、説明しています。

■ お守りいただく内容を、次の図記号で説明しています。(下記は図記号の一例です。)











 **警告** 「死亡や重傷を負うおそれがある内容」です。

 してはいけない内容です。







 **注意** 「損害を負うことや、財産の損害が発生するおそれがある内容」です。

 実行しなければならない内容です。

警告

-  布や紙など、燃えやすいものをかぶせないでください。火災・感電の原因となります。
-  ランプは器具・取扱説明書表示のものを使用してください。間違ったランプを使用すると、火災の原因となります。
-  器具のすきまやソケット部に、金属類や燃えやすいものを差し込まないでください。火災・感電の原因となります。
-  絶対に分解・修理・改造はおこなわないでください。発火・感電・けがの原因となります。
-  電源コードを無理に曲げたり、引っ張ったり、挟み込んだりしないでください。コードが損傷し、火災・感電の原因となります。
-  異常を感じた場合、ただちに消灯してください。異常がおさまったら、販売店にご相談ください。
-  電源電圧AC100V以外で使用しないでください。過電圧を加えると加熱し、火災の原因となります。
-  めれた手で器具の取り付け・取り外しをしないでください。感電の原因となります。
-  器具に無理な力を加えないでください。破損して、感電・火災の原因となります。
-  器具・ランプを水洗いしないでください。火災・感電の原因となります。
-  アルカリ系洗剤は使用しない。強度低下により破損し、落下のおそれがあります。また変色のおそれがあります。

注意

-  ランプ交換、お手入れの際は、必ずスイッチを切り電源プラグをコンセントから抜いてください。感電の恐れがあります。
-  ランプを強くねじらないでください。使用済みのランプは不用意に割らないでください。破損して、破片でけがの原因となります。
-  可燃性スプレーをかけないでください。破損して破片でけがの原因となります。
-  この器具は非防水です。水につけたり、水をかけたりしないでください。また風呂場など水気や湿気の多いところで使用しないでください。発火・感電の原因となります。
- 点灯中や消灯直後のランプ・器具にさわらないでください。
-  ランプ・器具が非常に熱くなりやけどの原因となることがあります。ランプ交換・お手入れ・器具を可動させる際は、ランプやその周辺が冷めてから行ってください。
-  高温な場所(暖房器具の前など)で使用しないでください。温度の高くなるものを器具の真下に置かないでください。感電・火災の原因となります。

お手入れについて

- 明るく安全に使用していただくため、定期的(6ヶ月に1回程度)に清掃してください。
- ベンジン、シンナー、アルコール、ミガキ粉、各種ブラシなどは使用しないでください。殺虫剤、ヘアスプレーなどをかけたりしないでください。変色、破損、キズ付きの恐れがあります。
- 器具を拭くときは、水で湿らせたやわらかい布で拭いてください。
- 汚れがひどいときには、水でうすめた中性洗剤を少量、やわらかい布につけて拭き、拭いた後でから拭きしてください。
- 使用済みのランプは市区町村の指示に従い、処理してください。

各部の名称

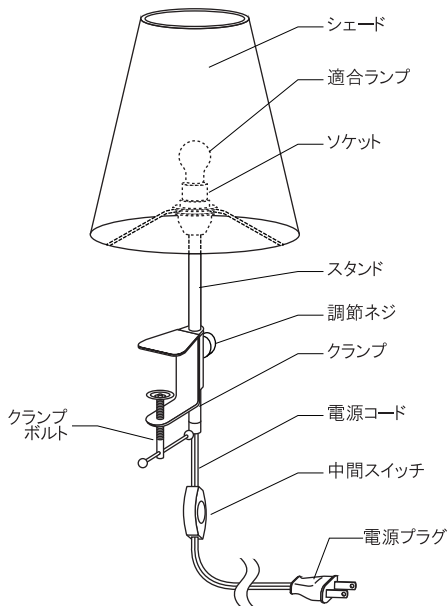

高さ調整幅について

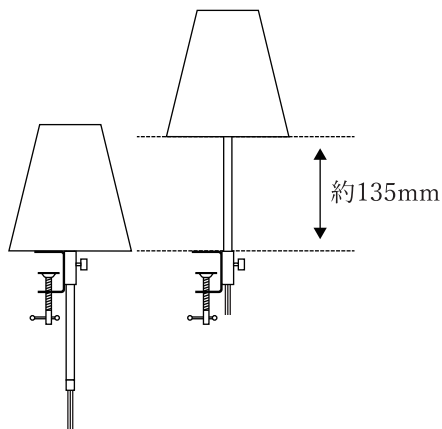

クランプの設置について

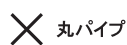
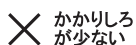

取付可能厚み
15mm~45mm

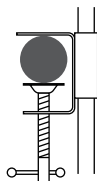
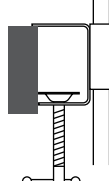
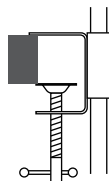
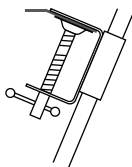
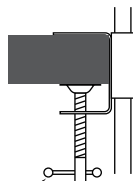

クランプボルトを
確実に締め付ける



湾曲していたり、傾斜等がある不安定な場所には取り付けしないでください
丸パイプ等への取り付けは固定保持力が低下するのでおやめください
落下や転倒の原因になりますので、製品に物を引掛けたりしないでください

ランプについて

◆ 付属ランプ
口金E17 ミニ球40W

ご使用になる環境に応じ、
発熱の少ないLEDランプのご使用を
おすすめ致します。

◆ 適合ランプ

口金	E17
ワット数	60Wまで
白熱電球	○ 60Wまで
電球型蛍光ランプ	○ 白熱電球
電球型LEDランプ	○ 60W相当まで



口金
E17

60W
まで

高さ調節について

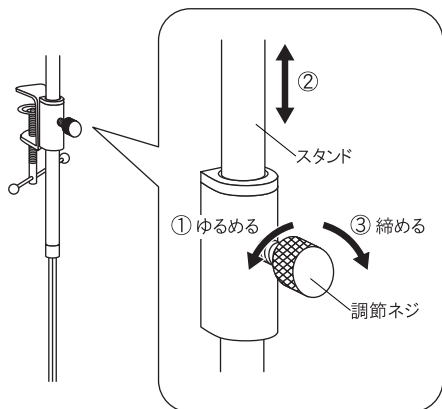

調整 手順

- ① 調節ネジを左回しにゆるめます
- ② スタンドを任意の高さに調整します
- ③ 調節ネジを右回しに締め付けます



⚠ 注意

調節ネジは確実に締め付けてください。
スタンドが落下する恐れがあります。

& LIGHT

[製造・運営]
h planning
エイチプランニング

〒370-0048
群馬県高崎市日光町77-2F
✉ info@hplanning.net
🌐 <http://www.hplanning.net>