

EcoPac™

Powerline

by HAYWARD™

POMPE A CHALEUR POUR PISCINE
 SWIMMING POOL HEAT PUMP UNIT
 UNIDAD DE BOMBA DE CALOR PARA PISCINAS
 BOMBA DE AQUECIMENTO PARA PISCINAS
 HEIZPUMPENANLAGE FÜR EIN SCHWIMMBECKEN
 ZWEMBAD WARMTEPOMP
 UNITÀ DI RISCALDAMENTO A POMPA DI CALORE PER PISCINE
 VARMEPUMPE TIL SVØMMEBASSENG
 LÄMPÖPUMPPU UIMA-ALTAALLE
 VÄRMEPUMP FÖR BASSÄNG
 ТЕПЛОЙ НАСОС ДЛЯ ПЛАВАТЕЛЬНОГО БАССЕЙНА

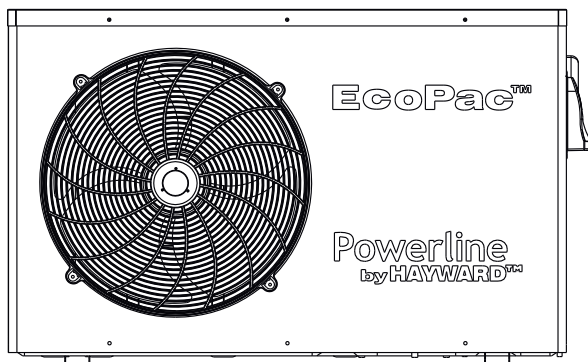

Manuel d'instructions et d'installation
 Installation & Instruction Manual
 Manual de Instalación e Instrucciones
 Manual de instalação e de instruções
 Einbau- & Anleitungshandbuch
 Installatie- en bedieningshandleiding
 Manuale d'Uso e di Installazione
 Installerings- og brukerveiledning
 Asennus- ja ohjekirja
 Bruksanvisning och installationsmanual
 Руководство по монтажу и эксплуатации

EcoPac™ Powerline by HAYWARD™

POMPE A CHALEUR POUR PISCINE

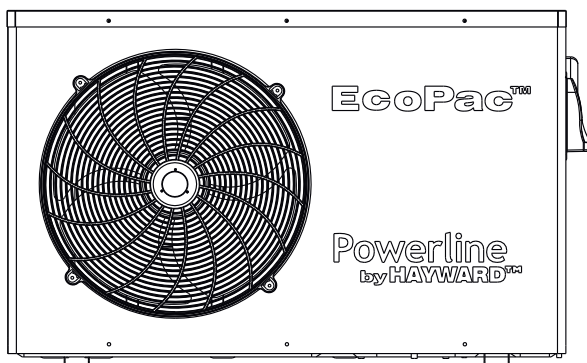

Manuel d'instructions et d'installation

SOMMAIRE

1. Préface	1
<hr/>	
2. Caractéristiques techniques	2
2.1 Données techniques de la pompe à chaleur	2
2.2 Plage de fonctionnement	3
2.3 Dimensions	4
<hr/>	
3. Installation et raccordement	5
3.1 Schéma de principe	5
3.2 Pompe à chaleur	5
3.3 Raccordement hydraulique	6
3.4 Raccordement électrique	7
3.5 Premier démarrage	8
3.6 Réglage du débit d'eau	10
<hr/>	
4. Interface utilisateur	11
4.1 Présentation générale	11
4.2 Réglage de l'horloge	13
4.3 Réglage de la fonction Timer	13
4.4 Réglage et visualisation du point de consigne	15
4.5 Verrouillage et déverrouillage de l'interface utilisateur	15
<hr/>	
5. Entretien et Hivernage	16
5.1 Entretien	16
5.2 Hivernage	16
<hr/>	
6. Annexes	17
6.1 Schémas Électriques	17
6.2 Raccordements priorité chauffage	21
6.3 Vues éclatées et pièces détachées	22
6.4 Guide de dépannage	30
6.5 Garantie	31

À lire attentivement et à conserver pour une consultation ultérieure.

Ce document doit être remis au propriétaire de la piscine et doit être conservé par celui-ci en lieu sûr.

1. PREFACE

Nous vous remercions d'avoir acheté cette pompe à chaleur de piscine PowerLine. Ce produit a été conçu selon des normes strictes de fabrication pour satisfaire aux niveaux de qualité requis. Le présent manuel inclut toutes les informations nécessaires concernant l'installation, l'élimination des dysfonctionnements et l'entretien. Lisez attentivement ce manuel avant d'ouvrir l'unité, ou de réaliser des opérations d'entretien sur celle-ci. Le fabricant de ce produit ne sera en aucun cas tenu responsable en cas de blessure d'un utilisateur ou d'un endommagement de l'unité suite à d'éventuelles erreurs lors de l'installation, de l'élimination des dysfonctionnements, ou d'un entretien inutile. Il est primordial de suivre à tout moment les instructions spécifiées dans ce manuel. L'unité doit être installée par un personnel qualifié.

- Les réparations doivent être effectuées par un personnel qualifié.
- Tous les raccordements électriques doivent être effectués par un électricien professionnel qualifié et selon les normes en vigueur dans le pays d'installation cf § 3.4.
- L'entretien et les différentes opérations doivent être réalisés à la fréquence et aux moments recommandés, tel que spécifié dans le présent manuel.
- N'utilisez que des pièces détachées d'origine.
- Toute recommandation non suivie annule la garantie.
- Cette pompe à chaleur réchauffe l'eau de la piscine, et maintient une température constante, ne pas l'utiliser à d'autres fins.

Après avoir lu ce manuel, rangez le en vue d'une utilisation ultérieure.
Avertissements concernant les enfants / personnes à capacité physique réduite :

Cet appareil n'est pas destiné à être utilisé par des personnes (notamment des enfants) dont les capacités physiques, sensorielles ou intellectuelles sont réduites, ou par des personnes manquant d'expérience ou de connaissances, à moins que celles-ci ne soient sous surveillance ou qu'elles aient reçu des instructions quant à l'utilisation de l'appareil par une personne responsable de leur sécurité.

Ce produit contient des gaz à effet de serre fluorés encadrés par le protocole de Kyoto.

Type de réfrigérant : R410A

Valeur GWP⁽¹⁾ : 1975

Des inspections périodiques de fuite de réfrigérant peuvent être exigées en fonction de la législation européenne ou local. Veuillez contacter votre distributeur local pour plus d'informations.

(1) Potentiel de réchauffement global

2. CARACTÉRISTIQUES TECHNIQUES

2.1 Données techniques de la pompe à chaleur

Modèle	ECOPAC	81502	81512	81522	81542
Capacité calorifique *	kW	5,5	8	10,6	14,4
Puissance électrique *	kW	1,19	1,70	2,37	3,18
Courant de fonctionnement *	A	5,33	7,54	11,84	16,16
Alimentation électrique	V Ph/Hz	230 V \surd 1 / 50Hz	230 V \surd 1 / 50Hz	230 V \surd 1 / 50Hz	230 V \surd 1 / 50Hz
Calibre fusible type aM	A	8 aM	10 aM	16 aM	20 aM
Disjoncteur courbe D	A	8 D	10 D	16 D	20 D
Nombre de compresseurs		1	1	1	1
Type de compresseur		Rotatif	Rotatif	Rotatif	Scroll
Nombre de ventilateurs		1	1	1	1
Puissance du ventilateur	W	50	120	120	120
Vitesse de rotation du ventilateur	RPM	770	850	850	850
Direction du ventilateur		Horizontale	Horizontale	Horizontale	Horizontale
Puissance acoustique **	Lw dB(A)	66,7	69,2	71,2	70,6
Niveau de pression sonore (à 10 m)	dB(A)	38,2	40,7	42,7	42,1
Raccordement hydraulique	mm	50	50	50	50
Débit d'eau	m ³ /h	2,3	3,4	4,5	6,0
Perte de charge sur l'eau (max)	kPa	1,0	1,3	4,0	6,8
Dimensions nettes de l'unité (L/l/h)	mm	864/540/420	1004/648/460	1004/648/460	1114/867/490
Poids net de l'unité	kg	46	59	66	101

* Valeur à +/- 5% aux conditions suivantes : Température extérieure = 24°C / HR = 62%. Température d'entrée d'eau 26°C. Température de sortie d'eau 28°C.

** Mesures réalisées selon les normes EN 12102 : 2013 et EN ISO 3744 : 2010

2. CARACTÉRISTIQUES TECHNIQUES (suite)

2.2 Plage de fonctionnement

Utiliser la pompe à chaleur dans les plages suivantes de températures et d'humidité pour assurer un fonctionnement sûr et efficace.

	Mode chauffage 
Température extérieure	+7°C ~ +35°C
Température d'eau	+12°C ~ +40°C
Humidité relative	< 80%
Plage de réglage point de consigne	+15°C ~ +40°C



Si la température ou l'humidité ne correspond pas à ces conditions, des dispositifs de sécurité peuvent se déclencher et la pompe à chaleur peut ne plus fonctionner.

2. CARACTÉRISTIQUES TECHNIQUES (suite)

2.3 Dimensions

Modèles : 81502 / 81512 / 81522 / 815422

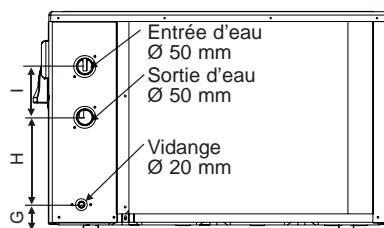
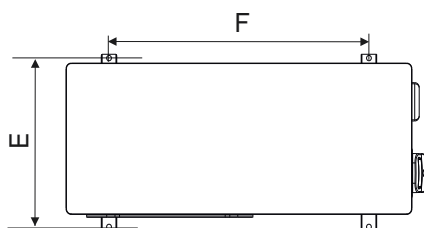
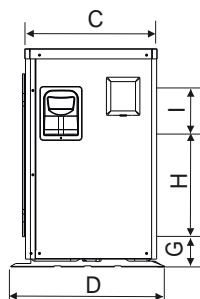
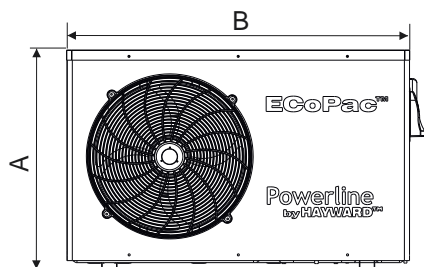

Unité : mm

Modèle Repère	81502	81512	81522	81542
A	540	648	648	867
B	864	1004	1004	1114
C	355	395	395	425
D	420	460	460	490
E	400	440	440	470
F	571	755	755	840
G	66	77	77	81
H	258	258	258	330
I	140	150	150	150

3. INSTALLATION ET RACCORDEMENT

3.1 Schéma de Principe

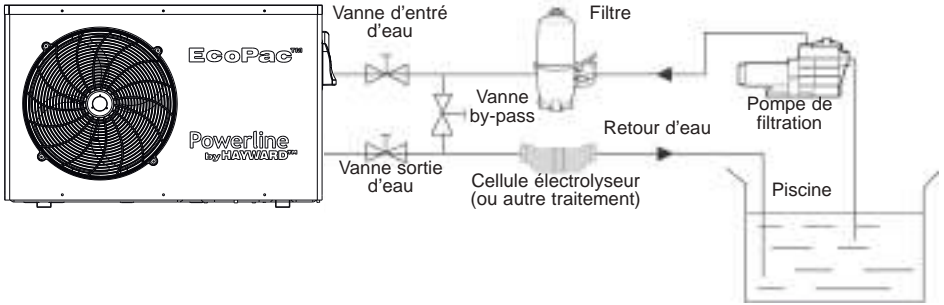

Note : La pompe à chaleur est fournie sans aucun équipement de traitement ou de filtration. Les éléments présentés sur le schéma sont des pièces à fournir par l'installateur.

3.2 Pompe à chaleur



Placer la pompe à chaleur à l'extérieur et en dehors de tout local technique fermé.

Placée sous abri, les distances minimum prescrites ci-dessous doivent être respectées afin d'éviter tout risque de recirculation d'air et une dégradation des performances globales de la pompe à chaleur.

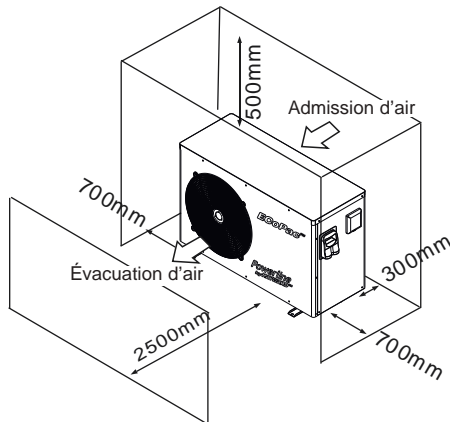

3. INSTALLATION ET RACCORDEMENT (suite)



Installer de préférence la pompe à chaleur sur une dalle béton désolidarisée ou une chaise de fixation prévue à cet effet et monter la pompe à chaleur sur les silentblochs fournis (visserie et rondelles non fournies).

Distance maximale d'installation entre la pompe à chaleur et la piscine 15 mètres.

Longueur totale aller-retour des canalisations hydrauliques 30 mètres.

Isoler les canalisations hydrauliques de surface et enterrées.

3.3 Raccordement hydraulique

La pompe à chaleur est fournie avec deux raccords union diamètre 50 mm. Utiliser du tube PVC pour canalisation hydraulique Ø 50 mm. Raccorder l'entrée d'eau de la pompe à chaleur à la conduite venant du groupe de filtration puis raccorder la sortie d'eau de la pompe à chaleur à la conduite d'eau allant au bassin (cf schéma ci-dessous).

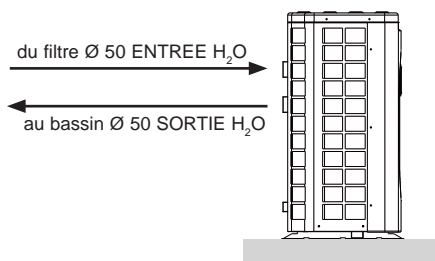

Installer une vanne dite "by-pass" entre l'entrée et la sortie de la pompe à chaleur.



Si un distributeur automatique ou un électrolyseur est utilisé, il doit impérativement être installé après la pompe à chaleur dans le but de protéger le condenseur Titane contre une concentration trop importante de produit chimique.



Veillez à bien installer la vanne by-pass et les raccords union fournis au niveau de l'entrée et de la sortie d'eau de l'unité, afin de simplifier la purge durant la période hivernale, d'en faciliter l'accès ou son démontage pour l'entretien.

3. INSTALLATION ET RACCORDEMENT (suite)

3.4 Raccordement Électrique



L'installation électrique et le câblage de cet équipement doivent être conformes aux règles d'installation locales en vigueur.

F	NF C15-100	GB	BS7671:1992
D	DIN VDE 0100-702	EW	EVHS-HD 384-7-702
A	ÖVE 8001-4-702	H	MSZ 2364-702/1994/MSZ 10-553 1/1990
E	UNE 20460-7-702 1993, RECBT ITC-BT-31 2002	M	MSA HD 384-7-702.S2
IRL	Wiring Rules + IS HD 384-7-702	PL	PN-IEC 60364-7-702:1999
I	CEI 64-8/7	CZ	CSN 33 2000 7-702
LUX	384-7.702 S2	SK	STN 33 2000-7-702
NL	NEN 1010-7-702	SLO	SIST HD 384-7-702.S2
P	RSIUEE	TR	TS IEC 60364-7-702



Vérifiez que l'alimentation électrique disponible et la fréquence du réseau correspondent au courant de fonctionnement requis, en prenant en considération l'emplacement spécifique de l'appareil, et le courant nécessaire pour alimenter tout autre appareil connecté au même circuit.

81502 230 V_~ +/- 10 % 50 HZ 1 Phase

81512 230 V_~ +/- 10 % 50 HZ 1 Phase

81522 230 V_~ +/- 10 % 50 HZ 1 Phase

81542 230 V_~ +/- 10 % 50 HZ 1 Phase

Observez le schéma de câblage correspondant en annexe.

Le boîtier de raccordement se trouve du côté droit de l'unité. Trois connexions sont destinées à l'alimentation électrique, et deux à la commande de la pompe de filtration (Asservissement).

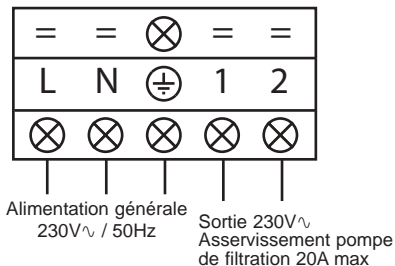

3. INSTALLATION ET RACCORDEMENT (suite)



La ligne d'alimentation électrique doit être dotée, de manière appropriée, d'un dispositif de protection fusible de type alimentation moteur (aM) ou disjoncteur courbe D ainsi que d'un disjoncteur différentiel 30mA (voir tableau après).

Modèles		81502	81512	81522	81542
Alimentation électrique	V/Ph/	230 V \sim	230 V \sim	230 V \sim	230 V \sim
	Hz	1/50 Hz	1/50 Hz	1/50 Hz	1/50 Hz
Calibre fusible type aM	A	8 aM	10 aM	16 aM	20 aM
Disjoncteur courbe D	A	8 D	10 D	16 D	20 D



Prenez toujours garde d'arrêter l'alimentation principale avant d'ouvrir la boîte de commande électrique.

3.5 Premier démarrage

Procédure de démarrage - une fois l'installation terminée, suivez et respectez les étapes suivantes :

- 1) Faites pivoter le ventilateur à la main afin de vérifier qu'il peut tourner librement, et que l'hélice est fixée correctement sur l'arbre du moteur.
- 2) Assurez-vous que l'unité est connectée correctement à l'alimentation principale (voir le schéma de câblage en annexe).
- 3) Activez la pompe de filtration.
- 4) Vérifiez que toutes les vannes d'eau sont ouvertes, et que l'eau s'écoule vers l'unité avant de passer en mode chauffage.
- 5) Vérifiez que le tuyau de purge des condensats est fixé correctement, et ne présente aucune obstruction.
- 6) Activez l'alimentation électrique destinée à l'unité, puis appuyez sur le bouton Marche/Arrêt  sur le panneau de commande.

3. INSTALLATION ET RACCORDEMENT (suite)

- 7) Assurez-vous qu'aucun code d'ALARME ne s'affiche lorsque l'unité est sur ON (voir guide de dépannage).
- 8) Fixez le débit d'eau à l'aide de la vanne by-pass (voir § 3.6 et 2.1), tel que prévu respectivement pour chaque modèle, de manière à obtenir une différence de température Entrée/Sortie de 2°C.
- 9) Après un fonctionnement de quelques minutes, vérifiez que l'air sortant de l'unité s'est refroidi (entre 5 et 10°).
- 10) L'unité étant en service, désactivez la pompe de filtration. L'unité doit s'arrêter automatiquement et afficher le code d'erreur E03.
- 11) Faites fonctionner l'unité et la pompe de la piscine 24 heures sur 24, jusqu'à ce que la température de l'eau souhaitée soit atteinte. Quand la température d'entrée d'eau atteint la valeur de consigne, l'unité s'arrête. Elle redémarre alors automatiquement (tant que la pompe de la piscine est en service) si la température de la piscine est inférieure d'au moins 0,5°C à la température de consigne.

Contrôleur de débit - L'unité est dotée d'un contrôleur de débit qui active la pompe à chaleur lorsque la pompe de filtration de la piscine est en service, et la désactive lorsque la pompe de la filtration est hors service. Par manque d'eau, le code d'alarme E03 s'affiche sur le régulateur (Voir § 6.4).

Temporisation - l'unité intègre une temporisation de 3 minutes, afin de protéger les composants du circuit de commande, d'éliminer toute instabilité en terme de redémarrage et, toute interférence au niveau du contacteur. Grâce à cette temporisation, l'unité redémarre automatiquement 3 minutes environ après toute coupure du circuit de commande. Même une coupure de courant de courte durée active la temporisation de démarrage.

3. INSTALLATION ET RACCORDEMENT (suite)

3.6 Réglage du débit d'eau

Lorsque la pompe à chaleur est en fonctionnement et les vannes d'entrée et de sortie d'eau ouvertes, ajuster la vanne dite "by-pass" de façon à obtenir une différence de 2°C entre la température d'entrée et de sortie d'eau (voir schéma de principe § 3.1). Vous pouvez vérifier le réglage en visualisant les températures entrée (T02) / sortie (T03) directement sur le panneau de commande en suivant la procédure ci-dessous.

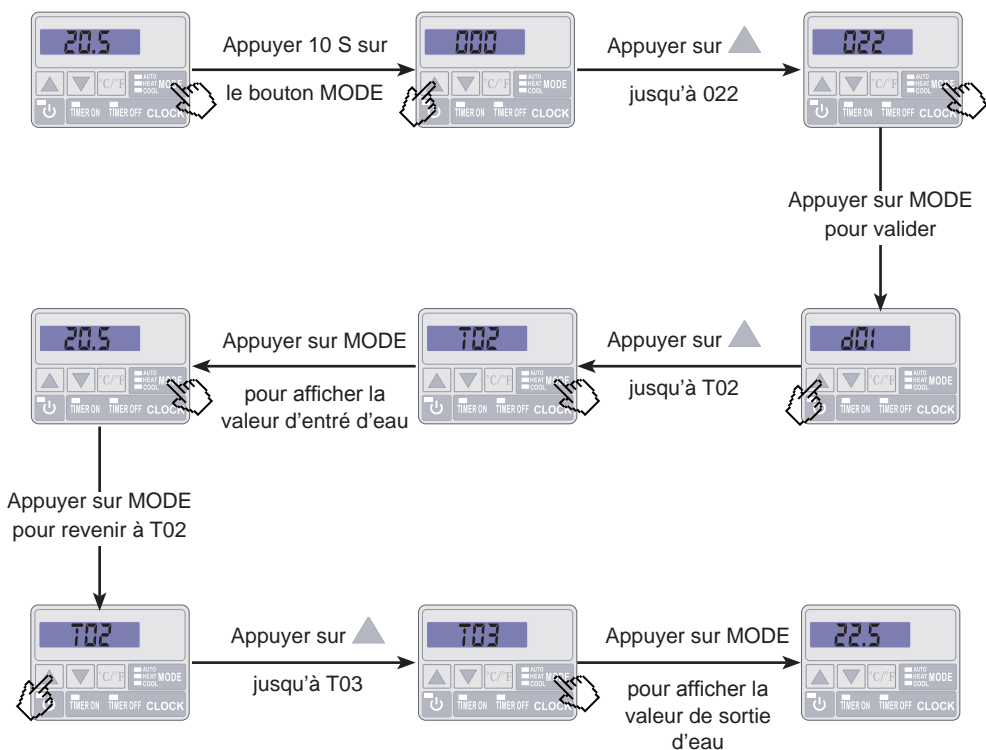

Puis, régler votre By-pass afin d'obtenir une différence de 2°C entre T03 et T02 ($T03 - T02 = \Delta T = 2$).

Appuyer 2 fois sur  pour sortir du menu

Note : L'ouverture de la vanne dite "by-pass" engendre un débit moins important d'où une augmentation du ΔT .

La fermeture de la vanne dite "by-pass" engendre un débit plus important d'où une diminution du ΔT .







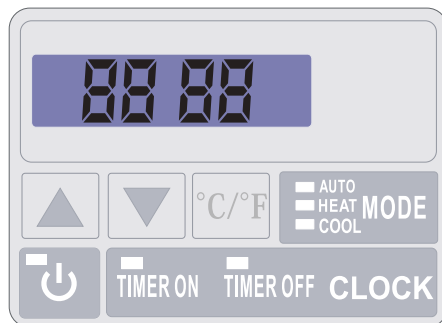



4. INTERFACE UTILISATEUR

4.1 Présentation générale

La pompe à chaleur est équipée d'un panneau de commande électronique, raccordé électriquement et pré-réglé en usine en mode chauffage.



Légende

-  **COOL** Symbole Mode Refroidissement
-  **HEAT** Symbole Mode Chauffage
-  **AUTO** Mode automatique
-  **CLOCK** Réglage heure et Timer
-  **MODE** Bouton sélection et réglage
-  Bouton Marche/Arrêt et retour/validation
-  Défilement bas
-  Défilement haut
-  **TIMER ON** Réglage heure de marche
-  **TIMER OFF** Réglage heure d'arrêt

4. INTERFACE UTILISATEUR (suite)

Mode OFF

Lorsque la pompe à chaleur est en veille (Mode OFF) l'heure ainsi que le mode de fonctionnement sont affichés sur l'écran du régulateur.

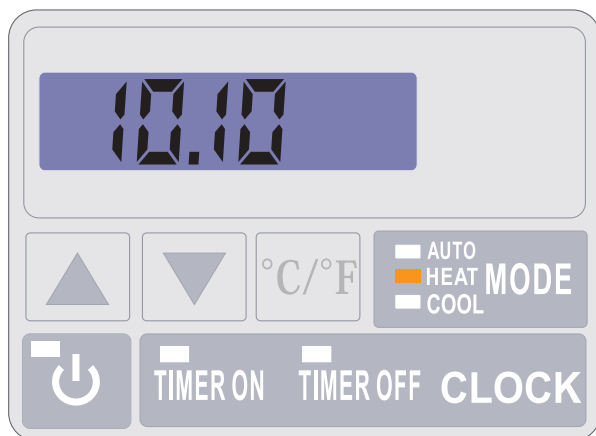



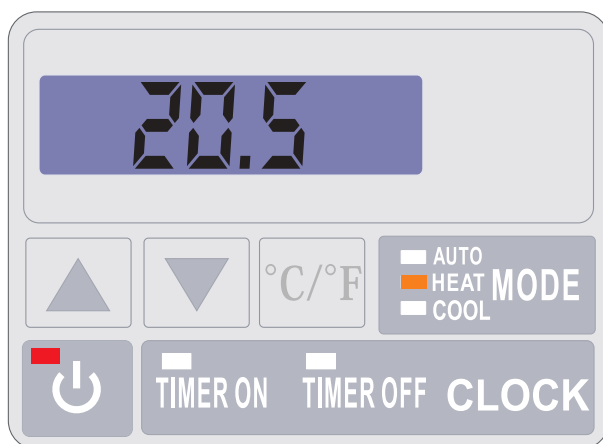

Mode ON

Lorsque la pompe à chaleur est en fonctionnement ou en régulation (Mode ON) la voyant du bouton marche est allumé en rouge et la température d'entrée d'eau s'affiche sur l'écran.



4. INTERFACE UTILISATEUR (suite)

4.2 Réglage de l'horloge





Le réglage de l'horloge peut se faire en mode ON ou OFF. Presser «CLOCK», l'affichage clignote puis appuyer sur «CLOCK», les heures clignotent. Régler les heures avec les flèches  ou  puis presser encore une fois «CLOCK» pour sélectionner les minutes. Régler les minutes à l'aide des flèches  ou . Presser «CLOCK» pour valider. L'afficheur revient à son état précédent.

Note : La sauvegarde des réglages se fait par le bouton «CLOCK» ou automatiquement si aucune touche n'est activée pendant 5 secondes.

4.3 Réglage de la fonction Timer





Le réglage de cette fonction est nécessaire dès lors que vous souhaitez faire fonctionner votre pompe à chaleur sur une plus courte période que celle définie par l'horloge de filtration. Ainsi vous pourrez programmer un départ différé et un arrêt anticipé ou simplement interdire une plage horaire de fonctionnement (par exemple la nuit).

Programmation Départ (Timer ON) / Marche

- 1) Presser «Timer ON», l'heure clignote.
- 2) Presser «Timer ON» pour régler les heures à l'aide des boutons  .
- 3) Presser «Timer ON» pour régler les minutes à l'aide des boutons  .

La sauvegarde des réglages se fait par le bouton «Timer ON» ou automatiquement si aucune touche n'est activée pendant 5 secondes. Un voyant vert indique que le timer est activé.



Programmation Arrêt (Timer OFF) / Arrêt

- 1) Presser «Timer OFF», l'heure clignote.
- 2) Presser «Timer OFF» pour régler les heures à l'aide des boutons  .
- 3) Presser «Timer OFF» pour régler les minutes à l'aide des boutons  .

La sauvegarde des réglages se fait par le bouton «Timer OFF» ou automatiquement si aucune touche n'est activée pendant 5 secondes. Un voyant rouge indique que le timer est activé.

4. INTERFACE UTILISATEUR (suite)



Suppression des Timer (Timer ON et OFF) / Arrêt et Marche

- 1) Presser «Timer ON», «Timer ON» clignote.
- 2) Presser  pour supprimer la programmation.
- 3) Presser «Timer OFF», «Timer OFF» clignote.
- 4) Presser  pour supprimer la programmation.

4. INTERFACE UTILISATEUR (suite)



4.4 Réglage et visualisation du point de consigne (Température d'eau souhaitée)

En Mode "OFF" et Mode "ON"

Presser les boutons  ou  pour définir le point de consigne souhaité.
Le réglage s'effectue avec une précision de 0,5 °C.



Il est recommandé de ne jamais dépasser la température de 30°C pour éviter l'altération des liners.

Note : En fonctionnement ou à l'arrêt il suffit de presser le bouton  ou  pour visualiser ou modifier le point de consigne.

4.5 Verrouillage et déverrouillage de l'écran tactile

Presser le bouton Marche/Arrêt  5 s jusqu'à l'émission d'un bip. Les touches deviennent inactives.

Pour déverrouiller, presser  5 s jusqu'à l'émission d'un bip.
Les touches redeviennent actives.

5. ENTRETIEN ET HIVERNAGE

5.1 Entretien

Ces opérations de maintenance doivent être réalisées 1 fois par an afin de garantir la longévité et le bon fonctionnement de la pompe à chaleur.

- Nettoyer l'évaporateur à l'aide d'une brosse souple ou d'un jet d'air ou d'eau (**Attention ne jamais utiliser un nettoyeur haute pression**).
- Vérifier le bon écoulement des condensats.
- Vérifier le serrage des raccords hydrauliques et électriques
- Vérifier l'étanchéité hydraulique du condenseur.



Avant toute opération de maintenance la pompe à chaleur doit être déconnectée de toute source de courant électrique. Les opérations de maintenance doivent être réalisées uniquement par un personnel qualifié et habilité à manipuler les fluides frigorigènes.

5.2 Hivernage

- Mettre la pompe à chaleur en Mode "OFF".
- Couper l'alimentation de la pompe à chaleur.
- Vider le condenseur à l'aide de la vidange pour éviter tout risque de dégradation. (Risque important de gel).
- Fermer la vanne "by-pass" et dévisser les raccords unions entrée/sortie.
- Chasser au maximum l'eau stagnante résiduelle du condenseur à l'aide d'un pistolet à air.
- Obtenir l'entrée et la sortie d'eau sur la pompe à chaleur pour éviter l'intrusion de corps étrangers.
- Couvrir la pompe à chaleur avec une housse d'hivernage (non fournie).



Tout dommage occasionné par un mauvais hivernage entraîne l'annulation de la garantie.

6. ANNEXES

6.1 Schémas électriques

81502

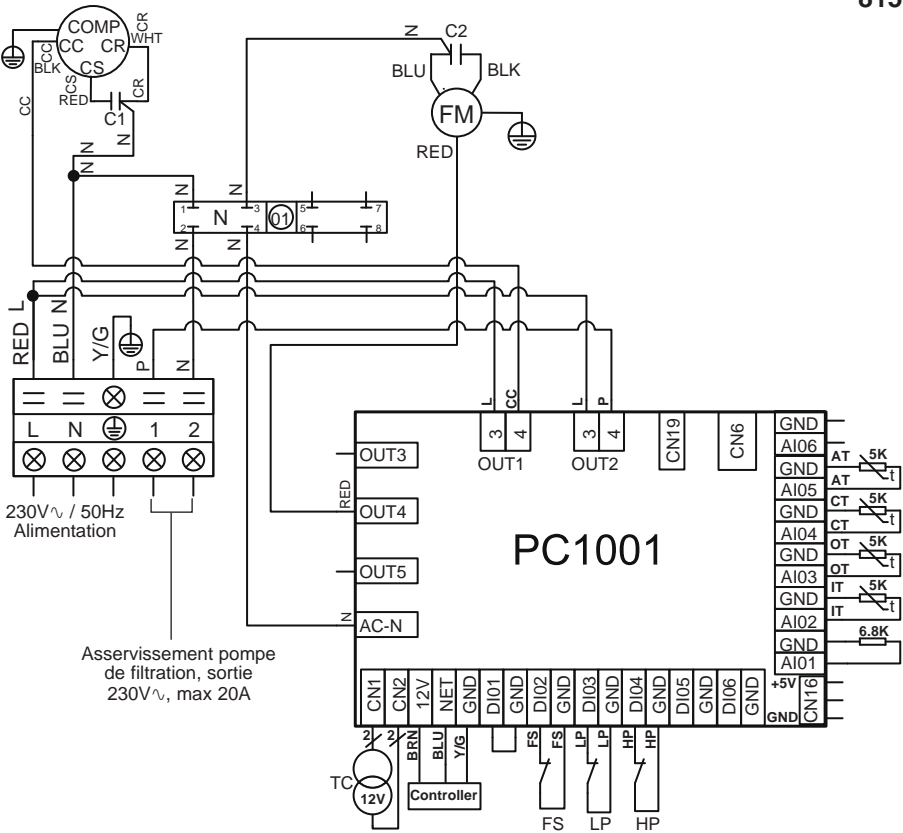

REMARQUES :

- AT : SONDE DE TEMPÉRATURE D'AIR
- COMP : COMPRESSEUR
- CT : SONDE TEMPÉRATURE ÉVAPORATEUR
- FM : MOTEUR VENTILATEUR
- FS : DÉTECTEUR PRÉSENCE D'EAU
- HP : PRESSOSTAT HAUTE PRESSION

- IT : SONDE DE TEMPÉRATURE ENTRÉE D'EAU
- LP : PRESSOSTAT BASSE PRESSION
- OT : SONDE DE TEMPÉRATURE SORTIE D'EAU
- TC : TRANSFORMATEUR 230V~/ 12V~
- C1 : CONDENSATEUR COMPRESSEUR
- C2 : CONDENSATEUR VENTILATEUR

6. ANNEXES (suite)

81512

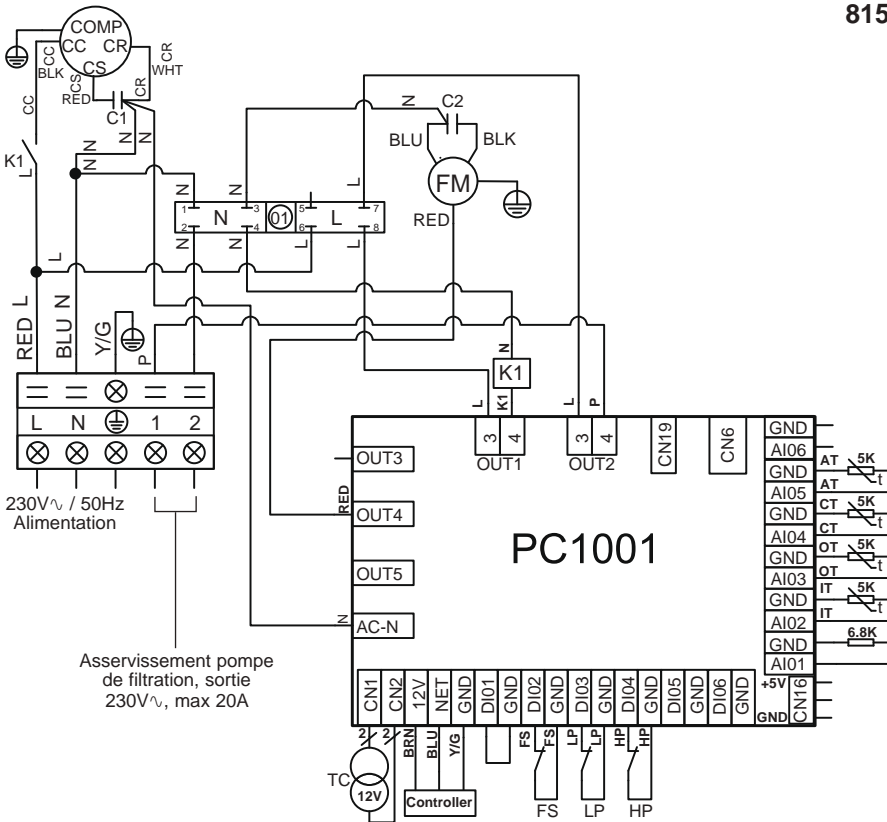

REMARQUES :

AT : SONDE DE TEMPÉRATURE D'AIR

COMP : COMPRESSEUR

CT : SONDE TEMPÉRATURE ÉVAPORATEUR

FM : MOTEUR VENTILATEUR

FS : DÉTECTEUR PRÉSENCE D'EAU

HP : PRESSOSTAT HAUTE PRESSION

IT : SONDE DE TEMPÉRATURE ENTRÉE D'EAU

LP : PRESSOSTAT BASSE PRESSION

OT : SONDE DE TEMPÉRATURE SORTIE D'EAU

TC : TRANSFORMATEUR 230V~/12V~

K1 : RELAIS COMPRESSEUR

C1 : CONDENSATEUR COMPRESSEUR

C2 : CONDENSATEUR VENTILATEUR

6. ANNEXES (suite)

81522

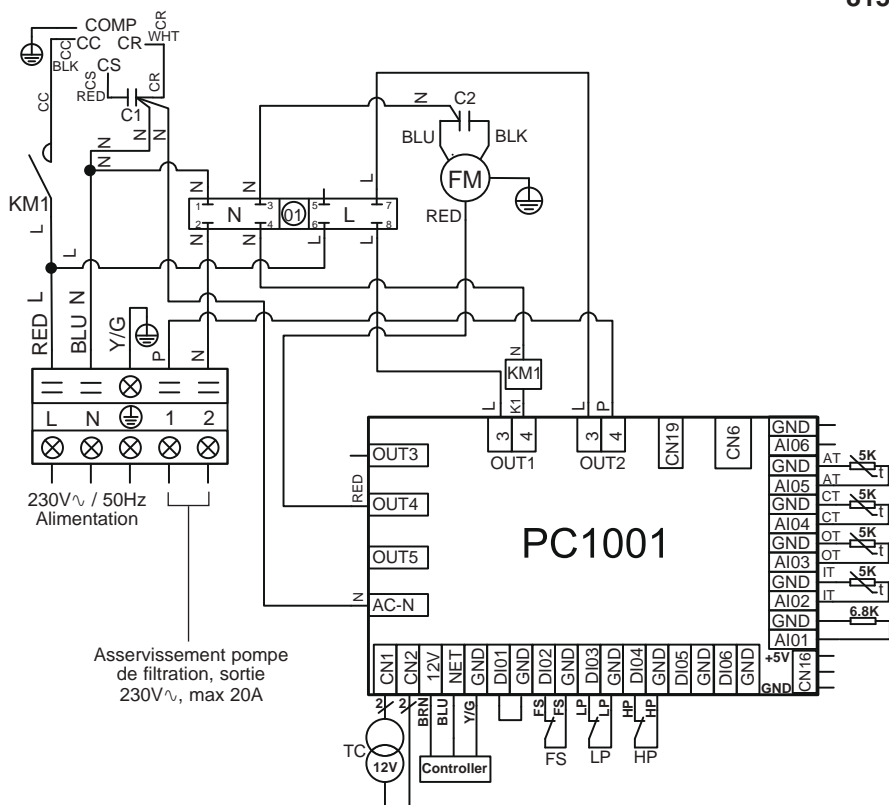

REMARQUES :

AT : SONDE DE TEMPÉRATURE D'AIR
 COMP : COMPRESSEUR
 CT : SONDE TEMPÉRATURE ÉVAPORATEUR
 FM : MOTEUR VENTILATEUR
 FS : DÉTECTEUR PRÉSENCE D'EAU
 HP : PRESSOSTAT HAUTE PRESSION
 IT : SONDE DE TEMPÉRATURE ENTRÉE D'EAU

LP : PRESSOSTAT BASSE PRESSION
 OT : SONDE DE TEMPÉRATURE SORTIE D'EAU
 TC : TRANSFORMATEUR 230V \sim / 12V \sim
 KM1: CONTACTEUR DE PUISSANCE COMPRESSEUR
 C1:CONDENSATEUR COMPRESSEUR
 C2:CONDENSATEUR VENTILATEUR

6. ANNEXES (suite)

81542

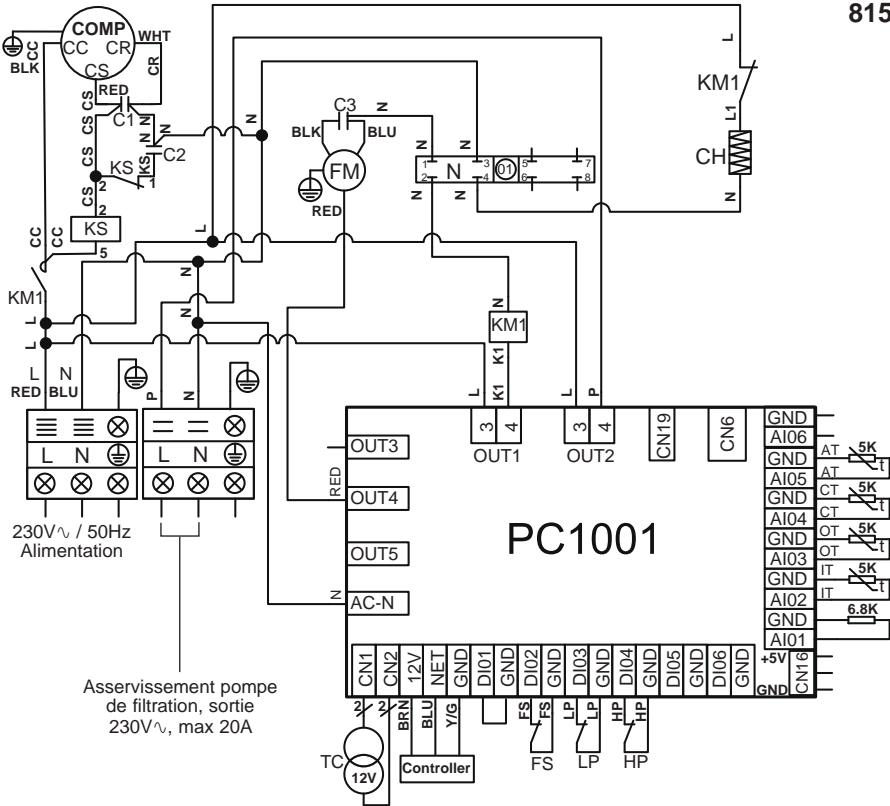

REMARQUES :

AT : SONDE DE TEMPÉRATURE D'AIR
 COMP : COMPRESSEUR
 CH : RÉSISTANCE DE CARTER
 CT : SONDE TEMPÉRATURE ÉVAPORATEUR
 FM : MOTEUR VENTILATEUR
 FS : DÉTECTEUR PRÉSENCE D'EAU
 HP : PRESSOSTAT HAUTE PRESSION
 IT : SONDE DE TEMPÉRATURE ENTRÉE D'EAU

KS : BOBINE DU RELAIS DE DÉMARRAGE DU COMPRESSEUR
 LP : PRESSOSTAT BASSE PRESSION
 OT : SONDE DE TEMPÉRATURE SORTIE D'EAU
 TC : TRANSFORMATEUR 230V \sim / 12V \sim
 KM1 : CONTACTEUR DE PUISSANCE COMPRESSEUR
 C1 : CONDENSATEUR PERMANENT
 C2 : CONDENSATEUR DE DÉMARRAGE

6. ANNEXES (suite)

6.2 Raccordements priorité chauffage Pompe Monophasé

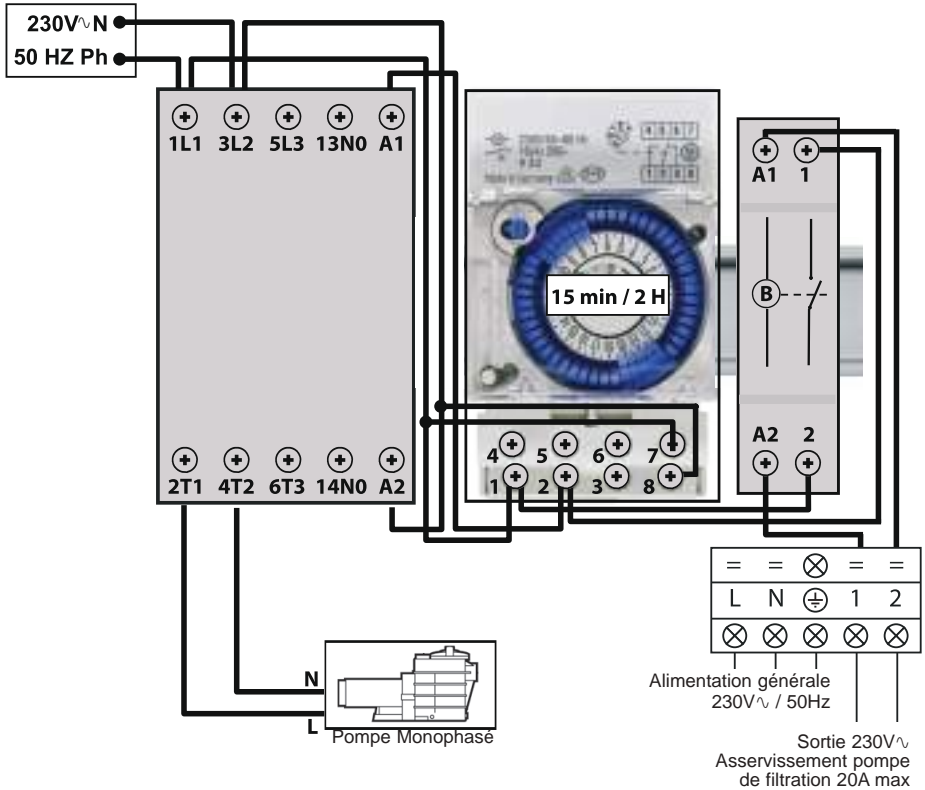

Hors plage de filtration, il est nécessaire de lancer une scrutation de la température d'eau par démarrage régulier de la pompe de filtration (15 min toutes les 2 heures). Si pendant cette période de scrutation la pompe à chaleur est en demande celle-ci démarrera et conservera la priorité chauffage.



6. ANNEXES (suite)

6.3 Vues éclatées et pièces détachées

81502

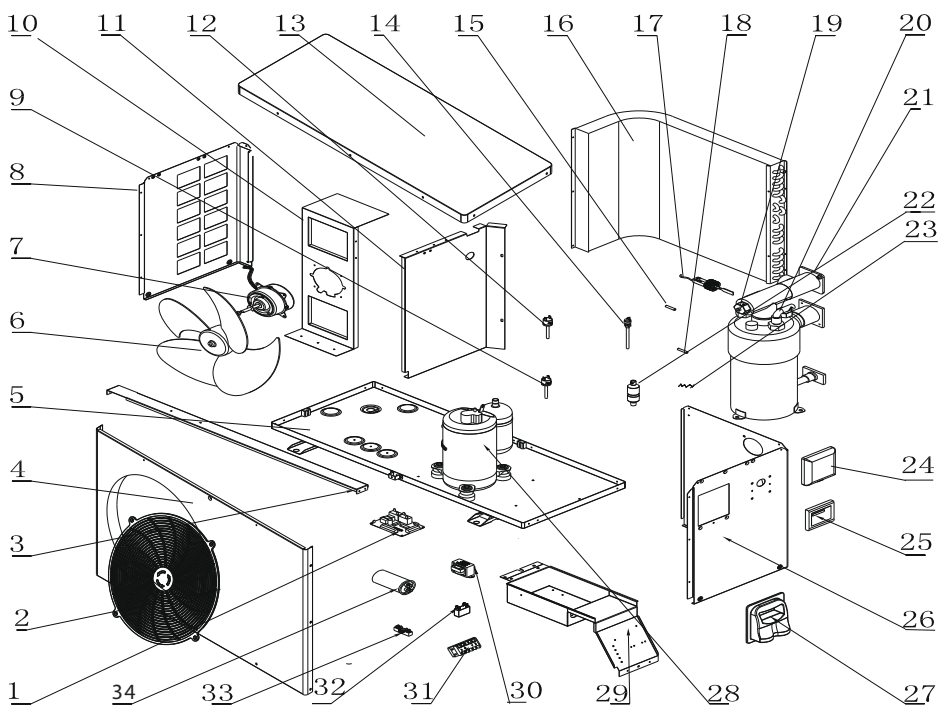

6. ANNEXES (suite)

81502

Rep	Réf.	Désignation	Rep	Réf.	Désignation
1	HWX950531145	Carte Electronique PC1001	21	HWX32025120030	Condenseur Titane/ PVC
2	HWX20000220245	Grille	22	HWX20041446	Filtre (Ø9.7-Ø3.4)
3	HWX32025210099	Raidisseur	23	HWX20009910	Capillaire
4	HWX32025210096	Panneau Avant	24	HWX20002111	Protection contrôleur
5	HWX32025210102	Chassis	25	HWX950531188	Contrôleur 7 segments
6	HWX34012701	Pale ventilateur	26	HWX32025210098	Panneau droit
7	HWX34013301	Moteur ventilateur	27	HWX320922029	Poignée
8	HWX32025210097	Panneau gauche	28	HWX200011006	Compresseur
9	HWX20003603	Pressostat Basse pression	29	HWX32025210103	Coffret électrique
10	HWX322521061	Support Moteur	30	HWX200037006	Transformateur 230V~/12V~
11	HWX32025210101	Panneau de séparation	31	HWX40003901	Bornier électrique 5 connexions
12	HWX20013605	Pressostat Haute pression	32	HWX20003506	Condensateur ventilateur 2µF
13	HWX32025210100	Panneau Supérieur	33	HWX20003909	Bornier 2 connexions
14	HWX200014153	Valve Shrader	34	HWX20003504	Condensateur compresseur 35µF
15	HWX20003242	Sonde de température			
16	HWX40001230	Evaporateur			
17	HWX200036005	Détecteur de débit			
18	HWX20003242	Sonde de température			
19	HWX20003242	Sonde de température			
20	HWX20003242	Sonde de température			

6. ANNEXES (suite)

81512

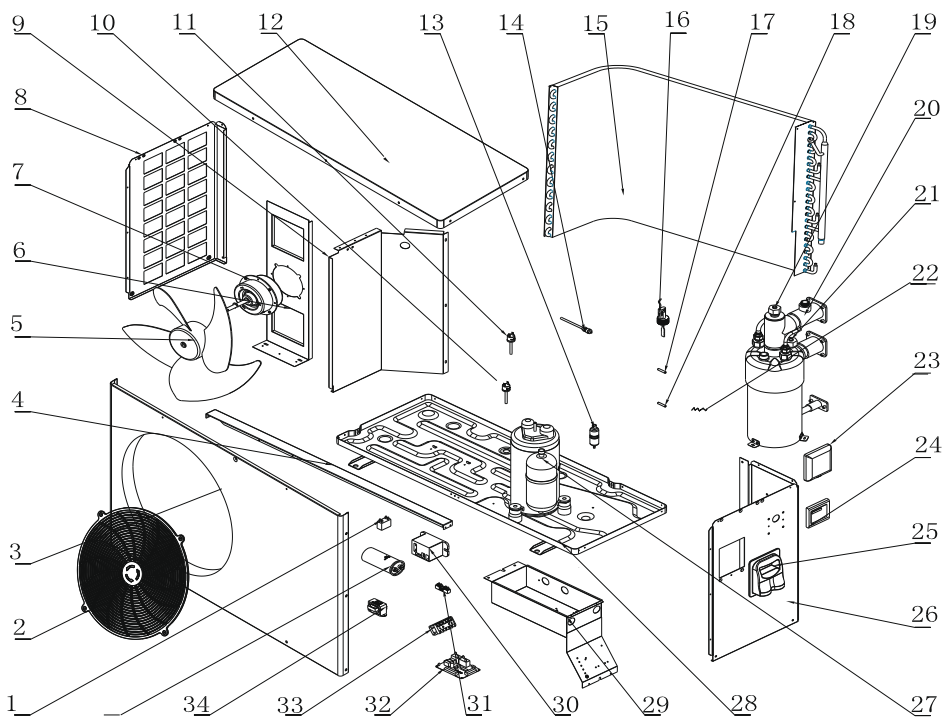

6. ANNEXES (suite)

81512

Rep	Réf.	Désignation	Rep	Réf.	Désignation
1	HWX20003501	Condensateur ventilateur 3 μ F	21	HWX20003242	Sonde de température
2	HWX20000220188	Grille	22	HWX20009909	Capillaire
3	HWX32012210278	Panneau Avant	23	HWX20002111	Protection contrôleur
4	HWX32012210281	Raidisseur	24	HWX950531188	Contrôleur 7 segments
5	HWX35002701	Pale ventilateur	25	HWX320922029	Poignée
6	HWX321221174	Support Moteur	26	HWX32012210280	Panneau droit
7	HWX34043301	Moteur ventilateur	27	HWX200011135	Compresseur
8	HWX32012210279	Panneau gauche	28	HWX321221177	Châssis
9	HWX3201221083	Panneau de séparation	29	HWX321221176	Coffret électrique
10	HWX20013605	Pressostat Haute pression	30	HWX20003619	Relais
11	HWX20003603	Pressostat Basse pression	31	HWX20003909	Bornier 2 connexions
12	HWX32012210282	Panneau Supérieur	32	HWX950531145	Carte Électronique PC1001
13	HWX20041446	Filtre (Ø9.7 - Ø3.4)	33	HWX40003901	Bornier électrique 5 connexions
14	HWX20000140150	Valve Shrader	34	HWX200037006	Transformateur 230V \sim /12V \sim
15	HWX34061204	Évaporateur	35	HWX20003510	Condensateur compresseur 60 μ F
16	HWX200036005	Détecteur de débit			
17	HWX20003242	Sonde de température			
18	HWX20003242	Sonde de température			
19	HWX20003242	Sonde de température			
20	HWX32008120035	Condenseur Titane/ PVC			

6. ANNEXES (suite)

81522

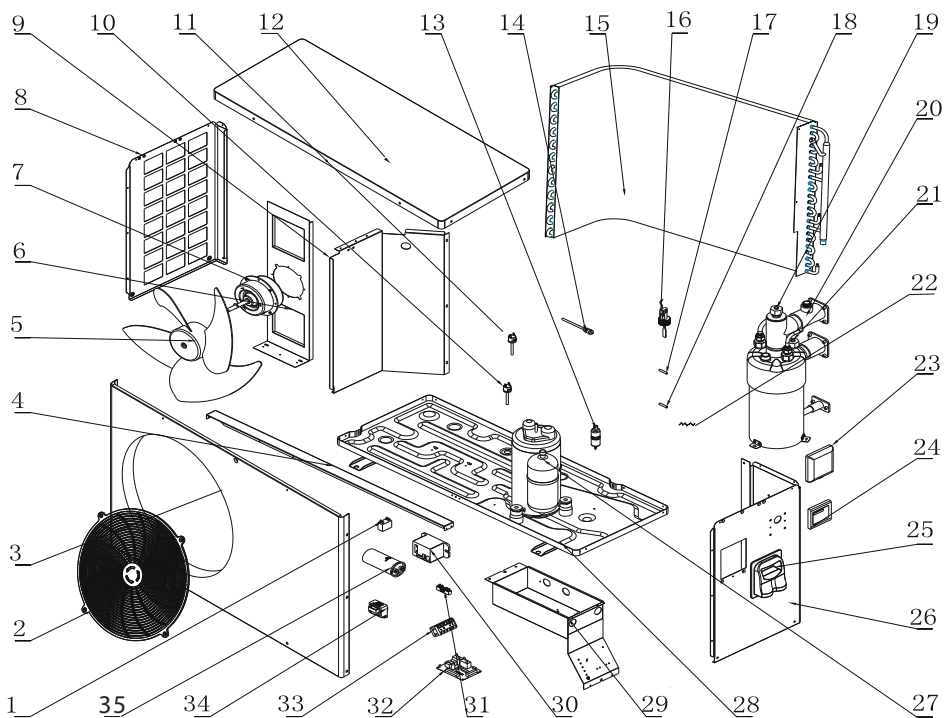

6. ANNEXES (suite)

81522

Rep	Réf.	Désignation	Rep	Réf.	Désignation
1	HWX20003501	Condensateur ventilateur 3 μ F	21	HWX20003242	Sonde de température
2	HWX20000220188	Grille	22	HWX20009909	Capillaire
3	HWX32012210278	Panneau Avant	23	HWX20002111	Protection contrôleur
4	HWX32012210281	Raidisseur	24	HWX950531188	Contrôleur 7 segments
5	HWX35002701	Pale ventilateur	25	HWX320922029	Poignée
6	HWX321221174	Support Moteur	26	HWX32012210280	Panneau droit
7	HWX34043301	Moteur ventilateur	27	HWX200011134	Compresseur
8	HWX32012210279	Panneau gauche	28	HWX321221177	Châssis
9	HWX32012210283	Panneau de séparation	29	HWX321221176	Coffret électrique
10	HWX20013605	Pressostat Haute pression	30	HWX200036006	Contacteur compresseur
11	HWX20003603	Pressostat Basse pression	31	HWX20003909	Bornier 2 connexions
12	HWX32012210282	Panneau Supérieur	32	HWX950531145	Carte Électronique PC1001
13	HWX20041446	Filtre (Ø9.7 - Ø3.4)	33	HWX40003901	Bornier électrique 5 connexions
14	HWX20000140150	Valve Shrader	34	HWX200037006	Transformateur 230V \sim /12V \sim
15	HWX321212002	Évaporateur	35	HWX20003505	Condensateur compresseur 50 μ F
16	HWX200036005	Détecteur de débit	36		
17	HWX20003242	Sonde de température	37		
18	HWX20003242	Sonde de température	38		
19	HWX20003242	Sonde de température	39		
20	HWX32012120043	Condenseur Titane/ PVC			

6. ANNEXES (suite)

81542

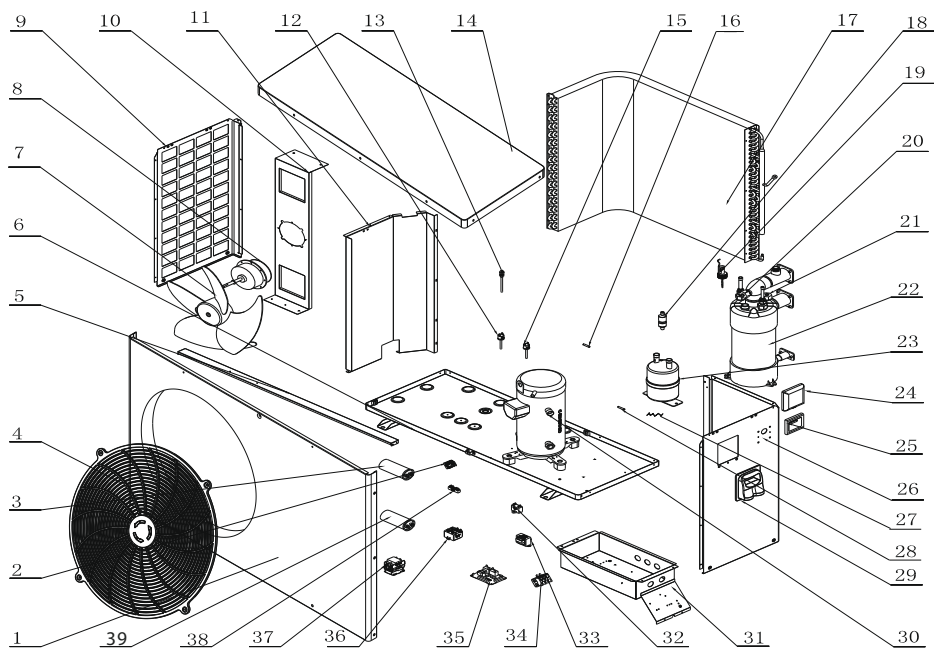

6. ANNEXES (suite)

81542

Rep	Réf.	Désignation	Rep	Réf.	Désignation
1	HWX32009210259	Panneau Avant	23	HWX35001401	Accumulateur
2	HWX20003933	Bornier 3 connexions	24	HWX20002111	Protection contrôleur
3	HWX20003524	Condensateur démarrage CPS 98µF	25	HWX950531188	Contrôleur 7 segments
4	HWX20000220169	Grille	26	HWX32009210264	Panneau droit
5	HWX32009210263	Raidisseur	27	HWX20009922	Capillaire
6	HWX320921144	Châssis	28	HWX20003242	Sonde de température
7	HWX20000270004	Pale ventilateur	29	HWX320922029	Poignée
8	HWX20000330134	Moteur ventilateur	30	HWX20011169	Compresseur
9	HWX32009210260	Panneau gauche	31	HWX320921151	Coffret électrique
10	HWX32009210274	Support Moteur	32	HWX20003509	Condensateur ventilateur 5 µF
11	HWX32009210261	Panneau de séparation	33	HWX200037006	Transformateur 230V _~ /12V _~
12	HWX20013605	Pressostat Haute pression	34	HWX20003920	Bornier 3 connexions
13	HWX200014153	Valve Shrader	35	HWX950531145	Carte Électronique PC1001
14	HWX32009220038	Panneau Supérieur	36	HWX20003676	Relais
15	HWX20003603	Pressostat Basse pression	37	HWX200036007	Contacteur compresseur
16	HWX20003242	Sonde de température	38	HWX20003909	Bornier 2 connexions
17	HWX32009120028	Évaporateur	39	HWX20003510	Condensateur compresseur 60µF
18	HWX20041445	Filtre (Ø9.7-Ø4.2)			
19	HWX200036005	Détecteur de débit			
20	HWX20003242	Sonde de température			
21	HWX20003242	Sonde de température			
22	HWX32009120027	Condenseur Titane/ PVC			

6. ANNEXES (suite)

6.4 Guide de dépannage



Certaines opérations doivent être réalisées par un technicien habilité.

Dysfonctionnement	Codes d'erreur	Description	Solution
Défaut sonde entrée d'eau	P01	Le capteur est ouvert ou présente un court-circuit.	Vérifier ou remplacer le capteur.
Défaut sonde sortie d'eau	P02	Le capteur est ouvert ou présente un court-circuit.	Vérifier ou remplacer le capteur.
Défaut sonde température extérieure	P04	Le capteur est ouvert ou présente un court-circuit.	Vérifier ou remplacer le capteur.
Défaut sonde de dégivrage	P05	Le capteur est ouvert ou présente un court-circuit.	Vérifier ou remplacer le capteur.
Protection haute pression	E01	Pression du circuit frigorifique trop élevée, ou débit d'eau trop faible, ou évaporateur obstrué, ou débit d'air trop faible.	Vérifier le pressostat haute pression et la pression du circuit frigorifique. Vérifier le débit d'eau ou d'air. Vérifier le bon fonctionnement du contrôleur de débit. Vérifier l'ouverture des vannes entrée/sortie d'eau. Vérifier le réglage du by-pass.
Protection basse pression	E02	Pression du circuit frigorifique trop faible, ou débit d'air trop faible ou évaporateur obstrué.	Vérifier le pressostat basse pression et la pression du circuit frigorifique pour évaluer s'il existe une fuite. Nettoyer la surface de l'évaporateur. Vérifier la vitesse de rotation du ventilateur. Vérifier la libre circulation de l'air à travers l'évaporateur.
Défaut détecteur de débit	E03	Débit d'eau insuffisant ou détecteur en court circuit ou défectueux	Vérifiez le débit d'eau, vérifiez la pompe de filtration et le détecteur de débit pour voir s'ils présentent d'éventuels dysfonctionnements.
Différence de température trop grande entre l'eau en sortie et l'eau en entrée	E06	Débit d'eau en volume insuffisant, différence de pression d'eau trop faible / trop élevée.	Vérifier le débit d'eau, ou l'obstruction du système.
Problème de communication	E08	Dysfonctionnement du contrôleur LED ou de la connexion PCB.	Vérifier la connexion des câbles.
Protection antigel de niveau 1	E19	Température ambiante, et de l'eau entrante trop faible.	Arrêter la pompe à chaleur et vidanger le condenseur. Risque de gel.
Protection antigel de niveau 2	E29	Température ambiante, et de l'eau entrante encore plus faible.	Arrêter la pompe à chaleur et vidanger le condenseur. Risque de gel.
Protection Antigel coté Air	EC	Température extérieure inférieure à 7°C	Attendre des conditions extérieures plus favorables.

6. ANNEXES (suite)

6.5 Garantie

CONDITIONS DE GARANTIE

Tous les produits HAYWARD sont garantis contre tous vices de fabrication ou de matière pendant une période de deux années à compter de la date d'achat. Toute demande de garantie devra être accompagnée d'une preuve d'achat justifiant sa date. Nous vous incitons donc à conserver votre facture.

La garantie HAYWARD est limitée à la réparation ou au remplacement, au choix d'HAYWARD, des produits défectueux pour autant qu'ils aient subi un emploi normal, en accord avec les prescriptions mentionnées dans leur manuel d'utilisation, que le produit n'ait été modifié d'aucune sorte et utilisé uniquement avec des composants et des pièces HAYWARD. Les dommages dus au gel et aux attaques d'agents chimiques ne sont pas garantis.

Tous les autres frais (transport, main d'œuvre...) sont exclus de la garantie.

HAYWARD ne pourra être tenu pour responsable d'aucun dommage direct ou indirect provenant de l'installation, du raccordement ou du fonctionnement incorrect d'un produit.

Pour faire jouer une garantie et demander la réparation ou le remplacement d'un article, adressez vous à votre revendeur. Aucun retour de matériel à notre usine ne sera accepté sans notre accord écrit préalable.

Les pièces d'usure ne sont pas couvertes par la garantie.