



POMPES DOSEUSE TEMPO

NOTICE D'INSTALLATION ET DE MAINTENANCE



Veillez lire attentivement ce manuel avant toute installation et manipulation



Nous vous remercions d'avoir choisi la pompe BIO-UV TEMPO pour votre piscine .
Notre matériel a été conçu pour vous offrir un fonctionnement fiable et sécurisé pendant de longues années.
Les pompes doseuses BIO UV TEMPO ont été conçues pour être rapidement et facilement installées.
Leur conception permet également une maintenance aisée.

Lisez attentivement cette notice afin de bénéficier du fonctionnement optimum de votre pompe.

SOMMAIRE :

	pages
A. Introduction generale	3
B. Avertissements	3
C. Caractéristiques techniques	3
D. Identification des pieces livrees	4
E. Présentation du boitier de la pompe doseuse	5
1. Vue extérieur	5
2. Vue interne.....	5
F. Consignes d'installation :	6
1. Fixation murale	6
2. Raccordements électriques.....	7
a.) Cas général	7
b.) Cas particulier.....	8
3. Pose des 2 colliers porte-sonde et injecteur.....	8
4. Montage des tubes aspiration et refoulement :	9
5. Schéma d'installation type	9
G. Réglages de la TEMPO	10
1. Mise en service du boitier	10
2. Modification heure d'injection.....	10
3. Modification durée d'injection.....	10
4. Injections manuelles	10
5. Arrêt injection automatique	10
6. Accès aux autres paramètres	11
a.) Choix de la langue	11
b.) Reglage heure (horloge interne):	11
H. Utilisation de BIO-UV Oxygene rémanent+	12
1. Préconisations d'injection de bio-uv oxygène rémanent+.....	12
2. Mise en route des équipements	13
3. Recommandations de traitement au BIO-UV OXYGENE REMANENT+.....	14
I. Procédure de changement tube	15
J. Liste et solution des anomalies possibles	16
K. Protocole et conseils d'hivernage	17
L. Conditions de garanties.....	18



A. INTRODUCTION GENERALE

La pompe doseuse **Bio-UV Tempo** injecte une dose journalière programmée

La pompe péristaltique possède un débit de 1.5 L/h et peut injecter jusqu'à une pression de 1.5 bar (pour une pression, dans le circuit au point d'injection, inférieure à 1,5 bar)

L'appareil, d'une utilisation simple, ne nécessite qu'une très faible maintenance. Il est doté d'une procédure de réglage.

Bio-UV Tempo est conçu pour l'injection de rémanent sur des bassins privés jusqu'à 160 m3

B. AVERTISSEMENTS



ATTENTION !

Avant d'effectuer **TOUTE** intervention à l'intérieur du boîtier du Bio-Uv Tempo, déconnecter la source de tension de celui-ci



SI LES INSTRUCTIONS CONTENUES DANS CE MANUEL NE SONT PAS RESPECTEES, IL Y A RISQUE DE DOMMAGES AUX PERSONNES, A L'APPAREIL ET A L'INSTALLATION.

C. CARACTERISTIQUES TECHNIQUES

BOITIER DE REGULATION	
Dimensions	234 x 162 x 108 mm
Alimentation	90 à 265 V (50-60Hz)
Puissance	8 Watts maximum
Protection interne	Fusible 0,5A T (format 5X20)
Indice de Protection	IP 65
Sortie pompe doseuse	1.5 L/h
Pression de sortie de la pompe doseuse	1.5 Bars
Entrée pour Sonde de température	Oui
Poids	1 Kg
ACCESSOIRES	
1 Sonde de température	
4 Colliers de prise en charge	2x50mm-1/2" et 2x63mm-1/2"
1 Tube d'aspiration PVC Cristal	4X6 mm / Longueur = 4 mètres
1 Tube de refoulement PE	4X6 mm / Longueur = 4 mètres
1 Crépine aspiration	
1 Clapet d'injection	
1 kit de fixation	
1 sachet carte horloge avec pile	durée de sauvegarde mini : 2 ans



D. IDENTIFICATION DES PIECES LIVREES

(A vérifier à l'ouverture du carton)

			
Boitier Tempo Code : PPE008186	Sonde température Code : PDP008161	2 colliers de prise en charge Ø 50 - 1/2" Code : RAC000363	2 colliers de prise en charge Ø 63 - 1/2" Code : RAC000790
			
Tube de refoulement PE Ø 4 x 6 (4mètres) Code : PDP000054	Tube d'aspiration PVC Ø 4 x 6 (4mètres) Code : PDPD000055	Crépine d'aspiration Code : PDPD000590	Réduction M1/2 - F 3/8 Code : PDP000107
			
Clapet d'injection PP 3/8" Code : PDP000044	Porte sonde PSS4 1/2" Code : PDP000049	Kit de fixation	Carte horloge + pile CR2032 3V Code : ELE010896

PIECES DE RECHANGE : (NON LIVREES DANS LE CARTON, A COMMANDER SEPAREMENT)

	
Porte Galet Code: PDP000048	Tube Santoprène 6x10 - Embout 4x6 Code : PDP000052



E. PRESENTATION DU BOITIER DE LA POMPE DOSEUSE

1. Vue extérieur

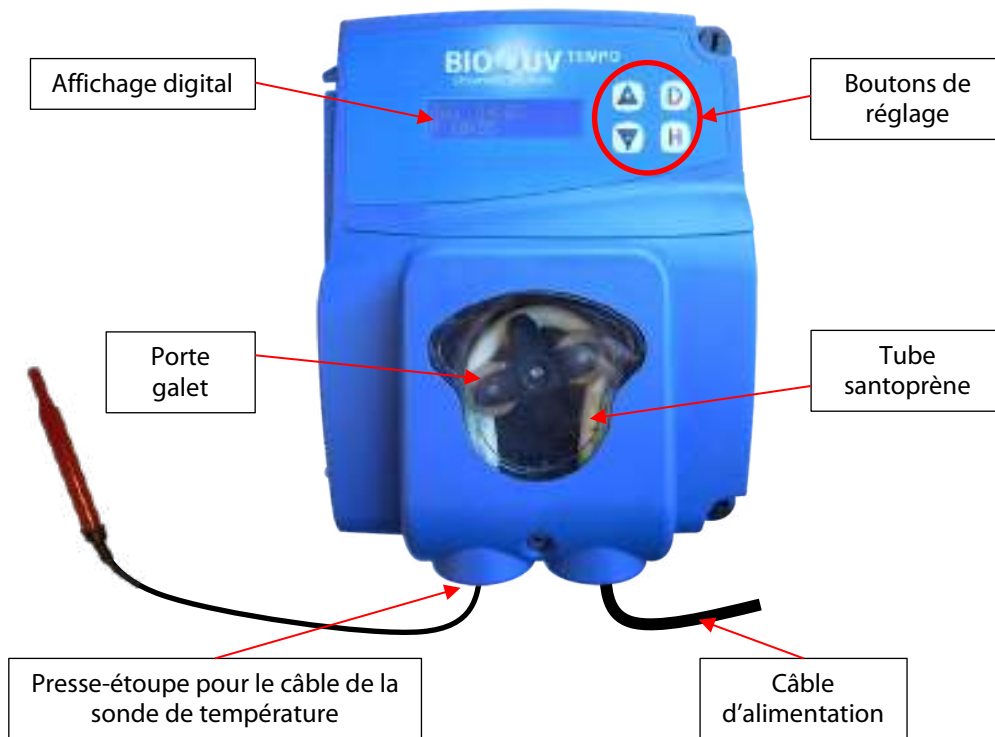

2. Vue interne

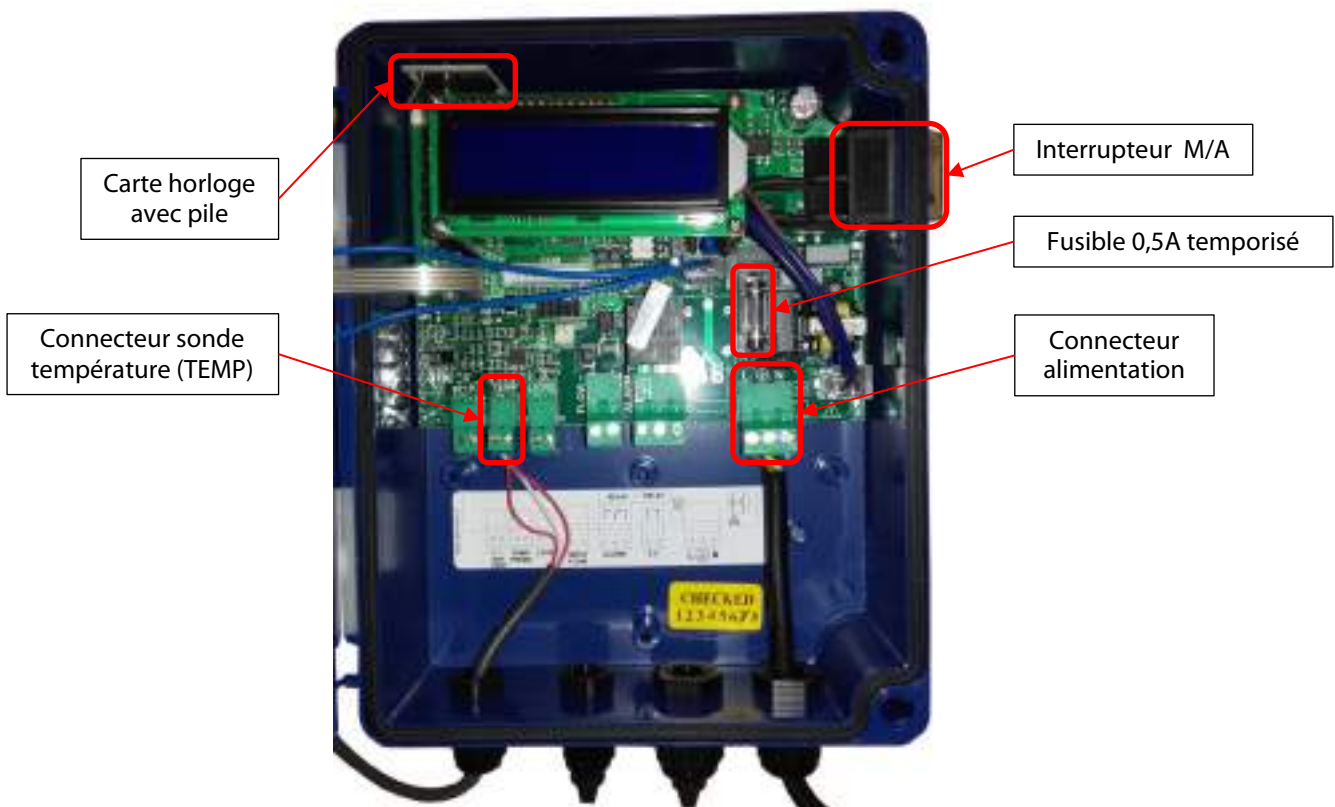



F. CONSIGNES D'INSTALLATION :

1. Fixation murale

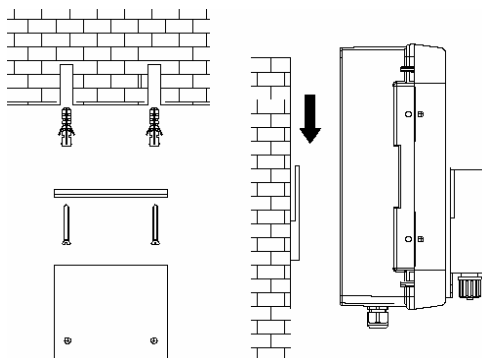

ATTENTION : Les vapeurs des produits sont corrosives et peuvent entraîner des dommages de corrosion au nouvel environnement. L'appareil ne doit pas être situé au-dessus du réservoir de produit : prévoir un décalage de 2 mètres

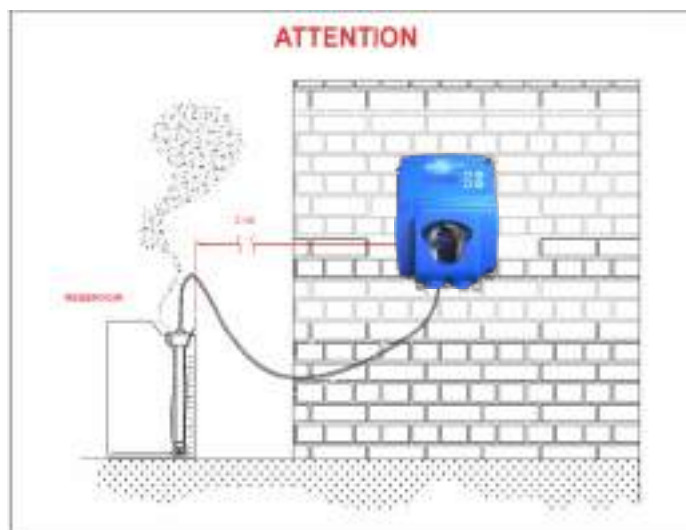



2. Raccordements électriques



IMPORTANT :

- Les raccordements doivent être exécutés par un technicien qualifié.
- **Un disjoncteur différentiel de 30mA doit être présent et un fusible ou disjoncteur thermique doit être installé.**
- La tension d'alimentation doit coïncider avec celle indiquée sur l'étiquette apposée sur le côté de l'appareil.
- L'alimentation de la pompe doseuse doit être asservie à la filtration=>le câble d'alimentation doit être raccordé à la bobine du contacteur de pompe (Voir schéma de branchement électrique ci-dessous).
- **Avant de procéder aux raccordements, couper les alimentations électriques.**

a.) Cas général

Vous avez un contacteur avec une bobine en 220-240Vac :

1. **Raccorder** la pompe doseuse au coffret de filtration comme indiqué ci-dessous :

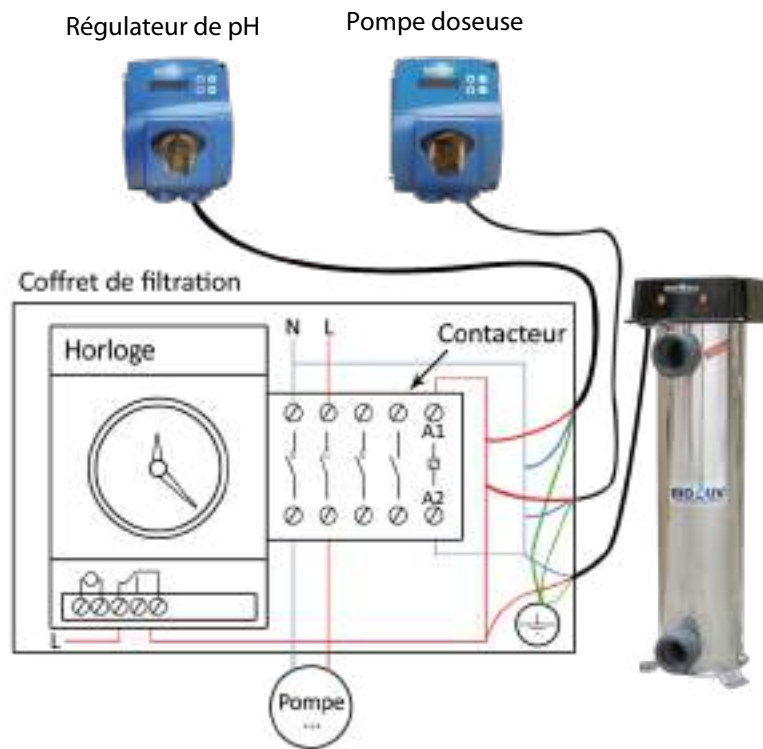

Terre= Vert/jaune

L = Phase = Marron (220-240Vac)

N = Neutre = Bleu

2. Brancher la pompe doseuse sur la **bobine** du contacteur (A1/A2)
3. Veillez à ce que le fusible ou le disjoncteur soit adapté à la puissance de tous les appareils raccordés.



En aucun cas, il ne faut brancher la pompe doseuse sur le même bornier que la ou les pompes de filtration et/ou surpresseurs de votre installation.



b.) Cas particulier

Vous avez un contacteur avec une bobine non alimentée en 220-240Vac (12VAC ou 24VAC):

1. Munissez-vous d'un relais (non fourni) qui doit :
 - avoir une tension de bobine identique à celle de la bobine de votre contacteur,
 - accepter au minimum 5 ampères sur ses contacts.
2. **Raccorder** la pompe doseuse avec le relais comme indiqué ci-dessous :

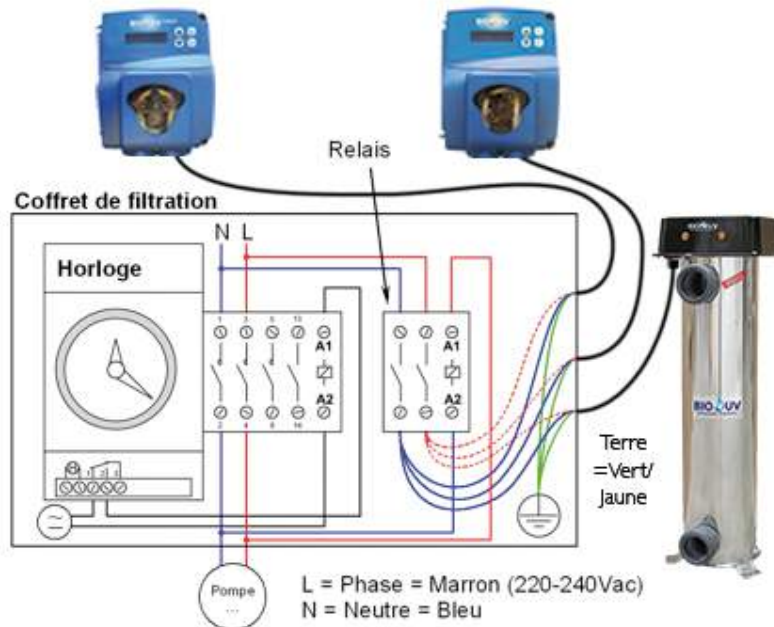

3. Brancher la pompe doseuse à la sortie du relais.
4. Veillez à ce que le fusible ou le disjoncteur soit adapté à la puissance de tous les appareils raccordés.



En aucun cas, il ne faut brancher la pompe doseuse sur le même bornier que la ou les pompes de filtration et/ou presseurs de votre installation.

3. Pose des 2 colliers porte-sonde et injecteur

- En fonction du diamètre du tuyau du circuit de filtration, 2 choix de collier sont fournis : 2 en diamètre 50 – 1/2" ou 2 en diamètre 63 – 1/2"
- Le collier équipé du porte sonde température peut être installé dans toutes les positions, avant ou après UV
- Le collier équipé de l'injecteur rémanent doit être installé après UV et après sonde pH (pression max 1,5 bar)

Montage collier porte sonde température :

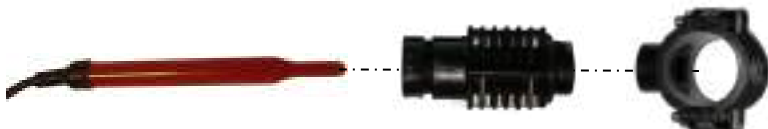

Montage collier porte injecteur rémanent :





4. Montage des tubes aspiration et refoulement :

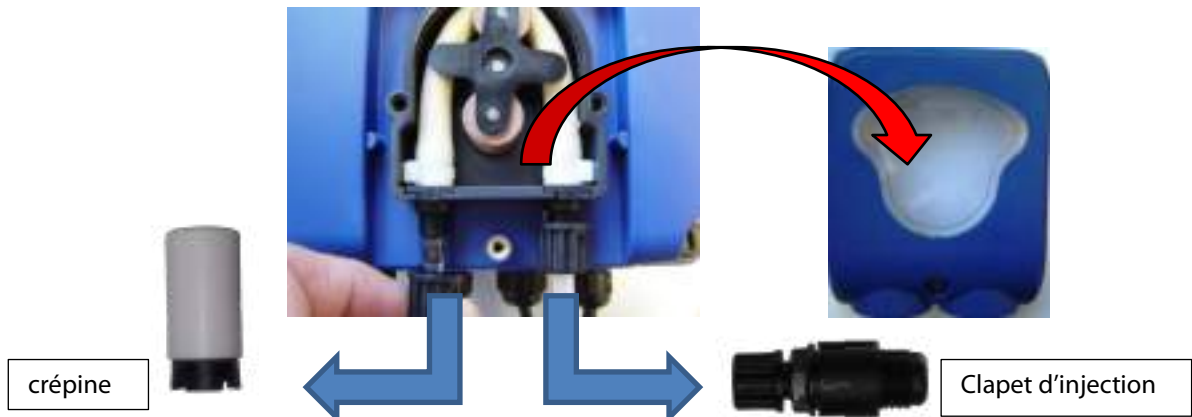

Le tube d'aspiration souple en PVC est plongé avec son clapet de pied (crépine en PVC) dans le bac de produit à injecter et est connecté sur la pompe (entrée de gauche). Ensuite resserrer l'écrou sur le raccord.

Le tube de refoulement sera connecté d'une part à la pompe (sortie droite) et d'autre part à la canalisation par l'intermédiaire du clapet d'injection monté sur le collier de prise en charge

5. Schéma d'installation type



Schéma non contractuel.



G. REGLAGES DE LA TEMPO

1. Mise en service du boîtier

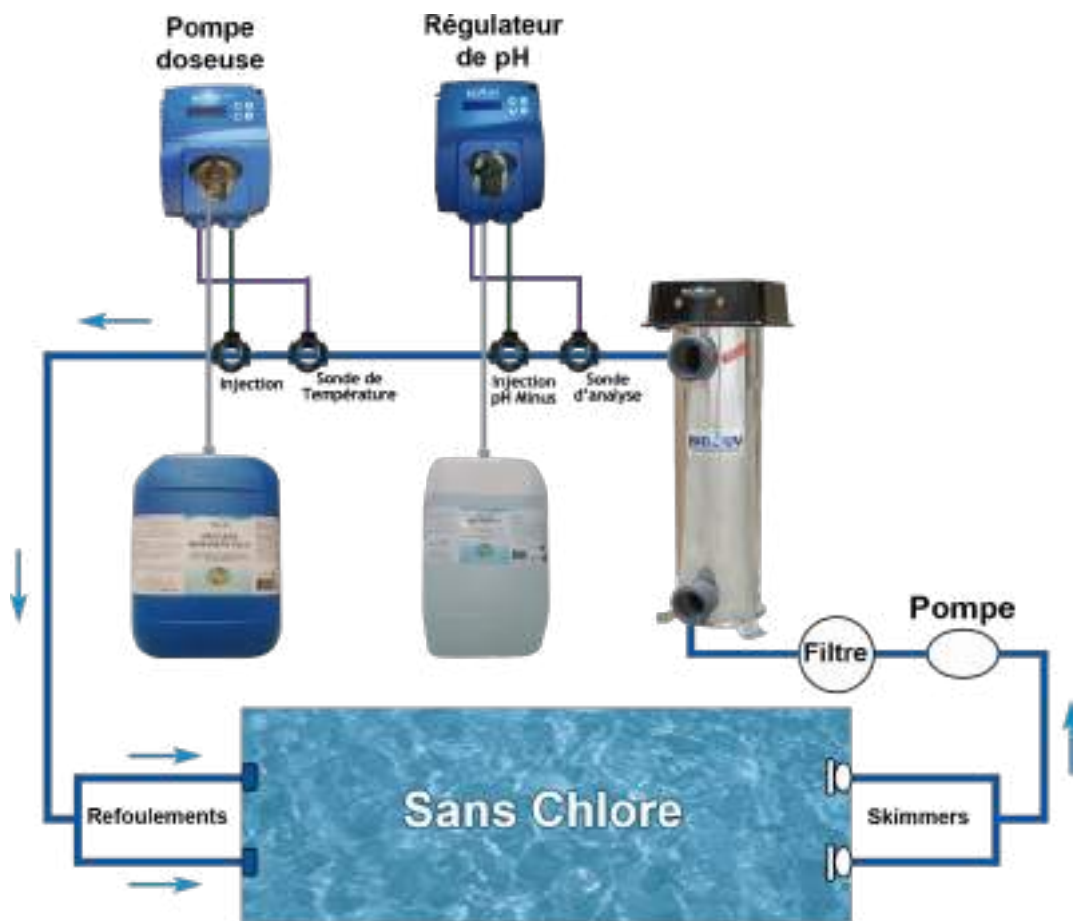

Remarque : La tempo est pré-réglée d'usine pour un affichage en Français et par défaut : une heure de départ d'injection à 17h00 pour 9mns (pour volume bassin =50m3)

- Filtration à l'arrêt, vérifier que le boîtier ne s'allume pas actionnant plusieurs fois l'interrupteur de Marche/Arrêt (sur le côté du boîtier).
- Ouvrir le boîtier et récupérer le sachet contenant la carte horloge, sa pile et la notice de montage (rouge)
- Monter la pile sur la carte horloge et connecter la carte sur son support dans le boîtier comme indiqué au paragraphe E.2Vue interne, page5, puis refermer le boîtier
- Mettre en route la filtration et l'interrupteur de Marche/Arrêt sur « I »
- L'écran du boîtier s'éclaire et affiche après quelques secondes:
 - ❖ le jour et l'heure
 - ❖ en dessous, P et heure départ (P= heure de départ programmée)



2. Modification heure d'injection

Rester appuyé sur la touche **H** puis, quand apparait le message « Début Dosage », régler l'heure en appuyant sur la touche  puis les minutes en appuyant sur la touche , relâcher **H**

3. Modification durée d'injection

Rester appuyé sur la touche **D** puis, quand apparait le message « temps de dosage », régler la durée du dosage avec les flèches  ou  (voir tableau « préconisations d'injection d'oxygène rémanent ») puis relâcher **D**

4. Injections manuelles

- Rester appuyé sur la touche  (5 secondes environ) jusqu'au démarrage d'une séquence de dosage. Le message « Injection Man. » s'affiche.
- Presser sur  pour stopper la séquence de dosage en cours

5. Arrêt injection automatique

Quand une dose programmée a démarré, il est possible de l'arrêter en appuyant sur la touche 





6. Accès aux autres paramètres

Note: Si, dans le menu PARAMETRES, aucune touche n'est appuyée pendant 1 mn, l'affichage revient au départ (horloge + heure de départ) sans validation des réglages en cours





- Appuyer en même temps sur les touches **D** et **H** pendant 5 secondes : « Paramètres » s'affiche
- puis relâcher **D** et **H** : « Langue/Français » s'affiche

a.) Choix de la langue

Remarque: Si la langue choisie n'a pas à être modifiée, appuyer 1 fois sur  pour aller directement au Réglage de l'horloge (voir paragraphe b.) ci-dessous)

- Si vous souhaitez choisir une autre langue, appuyer sur **D** : « Français » clignote,
- avec les touches  ou  choisir la langue désirée puis appuyer sur **D** pour la valider
- Appuyer 2 fois sur **H** pour valider

b.) Réglage heure (horloge interne):

- Appuyer plusieurs fois sur  ou  pour afficher « horloge/Jour/heure »
- Appuyer sur **D** : le jour clignote
- Appuyer plusieurs fois sur  ou  pour afficher le jour d'aujourd'hui
- Valider en appuyant sur **D** puis faire la même chose pour les heures et minutes
- Appuyer sur **D** pour ne plus avoir de réglage clignotant
- Appuyer sur **H** puis sur **D** pour valider et sortir du menu « Paramètres » (affichage horloge et heure de départ)



H. UTILISATION DE BIO-UV OXYGENE REMANENT +

1. Préconisations d'injection de bio-uv oxygène rémanent +

Exemples de durée d'injection à programmer en fonction du volume du bassin:

Volume du bassin (m ³)	Temps injection (minutes)	Quantité produit injecté (mL/jour)
Inférieur à 10m ³	Nous consulter	
10	2	50
20	4	100
35	6	150
50	9	225
60	12	300
80	17	425
90	19	475
100	22	550
130	29	725
150	33	825
Supérieur à 150m ³	Nous consulter	

Remarque:

Les temps d'injection sont calculés pour des eaux ne dépassant pas 22°C. Lorsque la température de l'eau dépasse les 22°C il faut injecter plus de Rémanent. Grâce à la sonde de température installée sur nos équipements, la pompe doseuse de Rémanent va pouvoir injecter automatiquement et proportionnellement plus de produit en fonction de la température de l'eau (jusqu'à 1 maximum de 2 fois la dose, voir tableau ci-dessous)

Température de l'eau	Compensation du temps injection en fonction de la température
< à 22°C	Temps injection x1
22 à 28°C	Temps d'injection proportionnel en fonction de la température (Ex : à 25°C, temps d'injection x1.5)
> à 28°C	Temps injection x2

L'injection doit se faire de préférence le soir, 1 heure maximum avant l'arrêt de la filtration.

ATTENTION : Faire en sorte que l'injection soit encore sur la plage horaire de la filtration !!

	Si la fréquentation de la piscine est temporairement beaucoup plus importante , il est préconisé d'injecter 50% de dose supplémentaire .
---	---

Concernant la filtration, il est indispensable de :

- Filtrer pendant la journée (durant les baignades et périodes d'ensoleillement),
- Filtrer en un seul cycle de filtration quotidien (ne pas fractionner le temps de filtration),
- Respecter les durées de filtration suivantes :

Température de l'eau	20°C	22°C	24°C	26°C	28°C
Durée de filtration (sur 24h)	10h	12h	14h	16h	24h

Concernant les piscines chauffées, nous vous conseillons vivement de ne pas monter la température de l'eau au-delà de 28°C afin de protéger votre revêtement, protéger votre liner et garder un meilleur CONFORT.



2. Mise en route des équipements

- 1 **Brosser les parois, le fond de la piscine et nettoyer les skimmers**
Si l'eau n'est pas neuve, renouveler $\frac{1}{4}$ du bassin
- 2 **Mesurer le TAC (Titre Alcalimétrique Complet) avec bandelettes ou pastilles** (il ne doit pas être inférieur à 100 mg/L ou 10°F). Si besoin le corriger lentement en ajoutant, petit à petit, du **TAC PLUS**.
- 3 **Mesurer le pH** (avec gouttes ou bandelettes red-phénol)
La bonne valeur se situant entre 7.2
- 4 **Si besoin corriger le pH manuellement en ajoutant directement dans le bassin** la quantité nécessaire de pH+ ou de pH- (*) pour ramener le pH à 7,2



- 5 **A pH=7.2, effectuer une dose choc avec le BIO-UV CHOC+** à raison de 1 L/10m³, à verser devant les refoulements et filtration en marche 24H/24. Ceci afin d'assurer une oxydation complète et un nettoyage important de l'eau, du bassin et des canalisations.

- 6 **Vérifier le branchement et l'installation conforme** de la pompe doseuse BIO-UV et de la Régulation pH BIO-UV ainsi que l'état du corps de pompe et des tuyaux d'aspiration et d'injection.
Les mettre en route et procéder à leur réglage (voir G. Réglages de la TEMPO, page10)

- 7 **24 heures après la dose choc, effectuer un contre-lavage du filtre** pour envoyer à l'égout toutes les impuretés et pollutions diverses



- 8 **A pH=7.2 et 7 jours après le choc, effectuer un traitement BIO-UV Algicide Spécial** à raison de 1 L/10m³ (ne pas dépasser cette quantité), à verser **lentement** devant les refoulements et filtration en marche 24/24.
En cas d'apparition d'algues, ne pas utiliser **BIO-UV Algicide Spécial** seul. Refaire les étapes 1 à 8 (traitements **CHOC** et, **7 jours après, Algicide spécial**) en milieu de saison au plus fort de l'utilisation de la piscine.

- 9 **En cas d'eau dure ou très dure (eau de forage déconseillée), ajouter BIO-UV STOP CALCAIRE** en début et milieu de saison, si nécessaire (TH > à 25°F ou 25 PPM)



3. Recommandations de traitement au BIO-UV OXYGENE REMANENT+

<p>Le traitement au BIO-UV OXYGENE REMANENT+ est un complément adapté au concept BIO-UV Ultraviolet</p> <p>Ses qualités désinfectantes et anti-algues permettent de prolonger, dans le bassin entre deux cycles de filtration, l'efficacité bactéricide, virucide et algicide des ultraviolets.</p> <p>Utilisation avec tous types de filtrations, (sable, cartouches*, diatomées*).</p> <p>Afin de limiter la consommation prématurée de BIO-UV OXYGENE-REMANENT+ il est conseillé d'ajouter régulièrement BIO-UV CLEAR qui retiendra dans la filtration toutes les particules et matières en suspension.</p> <ul style="list-style-type: none"> - SANS CHLORE - S'ELIMINE NATURELLEMENT - NE LAISSE AUCUN RESIDU CHIMIQUE TOXIQUE - ASSURE UNE EAU DESINFECTANTE - PREVIENT L'APPARITION D'ALGUES - ASSURE UNE EAU CRISTALLINE - NE PRESENTE AUCUN DANGER POUR LES Baigneurs - S'UTILISE EN FAIBLE QUANTITE - NE MODIFIE PAS LE PH DE L'EAU - SANS ODEUR - EFFICACE QUELLE QUE SOIT LA TEMPERATURE DE L'EAU SELON QUANTITE - AUCUNE CORROSION - COMPATIBLE avec tous les TYPES de REVETEMENT et tous MATERIAUX - ASSURE UNE EAU DOUCE ET SAINTE

<p>Ces recommandations sont le fruit d'études, de mises au point et de validations qui assurent une rémanence et un effet anti-algues avec BIO-UV OXYGENE REMANENT+</p>	
	<p>La Société BIO-UV dégage toute responsabilité sur tout autre produit qui serait utilisé en remplacement.</p> <p>D'autre part, ces conseils sont valables pour des piscines régulièrement entretenues, ayant une filtration conforme aux standards professionnels.</p>

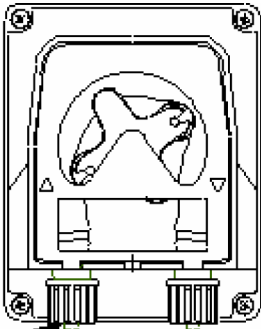
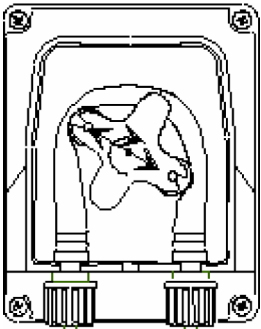
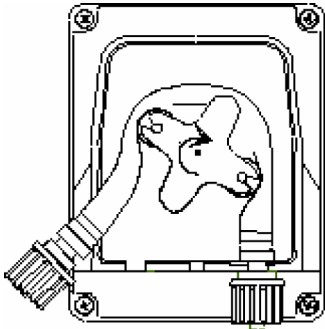
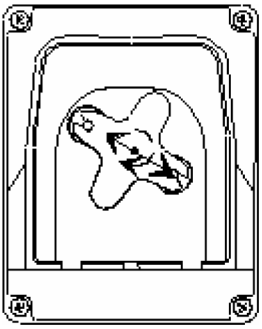
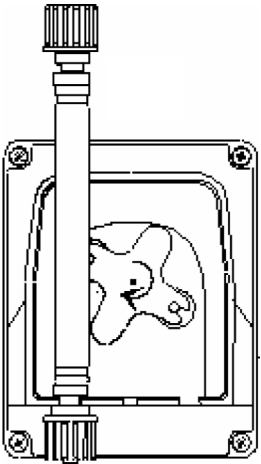
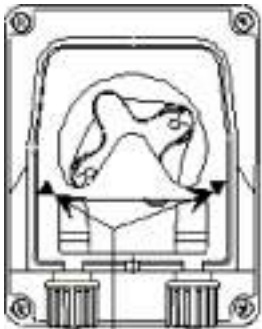

I. PROCEDURE DE CHANGEMENT TUBE

<p style="text-align: center;">1</p>  <p>Raccord</p> <p>Déclipser le couvercle en tirant vers le haut le raccord de gauche</p>	<p style="text-align: center;">2</p>  <p>Positionner le porte galet à 10h20 en le tournant dans le sens de la flèche circulaire</p>	<p style="text-align: center;">3</p>  <p>Dégager complètement le raccord de gauche en le maintenant tendu vers l'extérieur, puis tourner le porte galet dans le sens de la flèche circulaire, afin de dégager le tube jusqu'au raccord de droite</p>
<p style="text-align: center;">5</p>  <p>Positionner le galet à 10h20 en le tournant dans le sens de la flèche circulaire</p>	<p style="text-align: center;">6</p>  <p>Insérer le raccord de gauche dans son logement, puis passer le tube sous le guide du porte galet. Tourner le porte galet dans le sens de la flèche circulaire, en accompagnant dans le même temps le tube dans la tête de pompe jusqu'au raccord de droite</p>	<p style="text-align: center;">7</p>  <p>Flèches indiquants le sens du liquide</p> <p>Présenter le capot sur la pompe en respectant le sens des flèches (▲▼), puis presser fortement sur sa surface, afin de l'encliqueter totalement</p>



J. LISTE ET SOLUTION DES ANOMALIES POSSIBLES

PROBLEMES SUSCEPTIBLES D'ETRE RENCONTRES ET PISTES A SUIVRE

Symptômes	Causes probables	Actions
Parois vertes Présence d'algues Parois poisseuses Eaux troubles	Manque de rémanent, mauvaise filtration, pH élevé, Absence d'algicide eau trop vieille	Rectifier le pH Faire un traitement choc Filtrer 24h/24h Floculer Traitement préventif algicide
Eaux troubles Eaux laiteuses	pH trop élevé Filtration déficiente Durée de filtration insuffisante (t°C/2+2h) Calcaire pulvérulent	Ajuster le pH par étapes Floculer Utiliser anticalcaire & métal Vérifier le filtre (détartrage) Sable trop vieux (5 ans maxi)
Yeux qui piquent	Mauvais pH	Rectifier le pH
Eau colorée et limpide	Présence d'ions métalliques oxydés	Traitement choc avec de l'hypochlorite de calcium 30 g/m³
Mousse persistante	Usage excessif d'algicide	Faire un apport d'eau neuve pour déconcentrer
Consommation excessive de pH minus Mauvais fonctionnement du régulateur de pH	TAC inférieur à 10°F Sonde pH non étalonnée Sonde HS	Vérifier et si besoin corriger le TAC min 10°F Si régule pH vérifier la sonde (+/-3ans de durée de vie) Etalonner la sonde 2x par an minimum
Perte de l'horloge	Pile usée Carte d'horloge déconnectée	Changer la pile Reconnecter la carte horloge



K. PROTOCOLE ET CONSEILS D'HIVERNAGE

L'hivernage d'une piscine s'applique uniquement aux piscines extérieures et consiste à les protéger ainsi que leurs équipements durant la période froide de l'hiver. La température de l'eau froide empêchant tout développement de bactéries et virus, il n'est pas nécessaire de faire fonctionner les équipements de traitement d'eau (réacteur UV, pompes doseuses..), seul un traitement anti-algues et anticalcaire est nécessaire (BIO-UV HIVER) afin d'assurer une belle qualité d'eau tout au long de l'hiver

« Une piscine bien hivernée facilite la remise en route au printemps. »

A FAIRE quand l'eau sera descendue en dessous de 15°C :

- Nettoyer les tamis des skimmers.
- Retirer les feuilles et saletés dans le bassin et bac tampon (ne pas oublier de les retirer régulièrement pendant l'automne et l'hiver, celles-ci pouvant tâcher les revêtements)
- Ajuster le pH à 7,4
- Mettre les crépines des pompes doseuses pH et Rémanent dans un seau d'eau et les faire injecter pour rincer les tuyaux transparents et les clapets d'injection
- Arrêter les pompes doseuses pH, Tempo (Rémanent) et Combipool², positionner les portes galets à 7h05 comme indiqué dans les notices
- Déconnecter et sortir la sonde pH (filtration à l'arrêt, vannes fermées), la stocker au sec dans son capuchon rempli d'eau et mettre un bouchon sur le porte-sonde sur la conduite
- Arrêter le réacteur UV à l'aide de l'interrupteur placé sous le capot de l'appareil (ou débrancher la douille de la lampe sur les modèles Delta)
- Faire une dose choc de BIO-UV CHOC + filtration en marche pendant 48h, à raison de 1 L / 10m³ (à verser directement dans un des skimmers). Brosser l'intérieur de la piscine plusieurs fois pendant ces 48 h
- Après 48 h nettoyer le pré-filtre de la pompe et effectuer un grand lavage de filtre (minimum 3 minutes).

Ensuite 2 solutions, selon les conditions climatiques et les habitudes :

HIVERNAGE ACTIF :	HIVERNAGE PASSIF : (Ce type d'hivernage est conseillé dans les régions aux hivers rigoureux)
<ul style="list-style-type: none"> ➤ Ajouter directement dans le bassin BIO-UV HIVER, formule spéciale anti-algues et anti-calcaire à raison de 0,5 à 0,7 L / 10m³, (selon dureté de l'eau). ➤ Laisser tourner la filtration quelques heures par nuit. ➤ Augmenter le temps de filtration si le froid devient plus intense 	<ul style="list-style-type: none"> ➤ Baisser le niveau d'eau de la piscine en dessous des skimmers. ➤ Ajouter directement dans le bassin BIO-UV HIVER, formule spéciale anti-algues et anti-calcaire à raison de 0,5 à 0,7 L / 10m³ (selon dureté de l'eau). Laisser tourner l'installation, via la bonde de fond, pendant une journée pour obtenir un mélange homogène. ➤ Afin d'éviter les risques de dommages liés au gel, vidanger le réacteur UV ainsi que les autres équipements et canalisations à risque.

BIO-UV HIVER empêche le développement des algues et limite les dépôts calcaires.

BIO-UV Hiver est spécialement formulé pour les traitements par ultraviolets.



L. CONDITIONS DE GARANTIES

La garantie des appareils de la gamme BIO-UV s'exerce dans les conditions suivantes :

- **2 ans** pour la pompe l'exception des pièces d'usure (tubing, moteur, sonde...).
- **Exclusion de garantie :**
 - Les composants électriques ne sont pas garantis contre les surtensions, sinistre de foudre.
 - Modification et ajouts de composants dans l'appareil
 - Utilisation de pièces détachées qui ne soient pas d'origine BIO-UV
 - Non-respect des consignes d'installation
 - Non-respect des consignes d'exploitation et de maintenance.
- Les pièces défectueuses devront être renvoyées en précisant le **type** et le **numéro de série de l'appareil** à la société BIO-UV qui procédera à un échange après expertise technique.
- Les frais d'expédition seront partagés entre le revendeur et la société BIO-UV.
- La garantie prend effet à la date de facturation.
- En cas de non-respect des règles d'installation et des notices d'utilisation, la responsabilité de la société BIO-UV ne saurait être engagée et les garanties ne pourraient être mises en œuvre.

L'Equipe BIO-UV, à votre disposition.

Société **BIO-UV SA**
850, Avenue Louis Médard
34400 LUNEL France

Tel : +33 4 99 13 39 11

www.bio-uv.com

Email : info@bio-uv.com